



ΕΛΛΗΝΙΚΗ ΔΗΜΟΚΡΑΤΙΑ
ΥΠΟΥΡΓΕΙΟ ΠΡΟΣΤΑΣΙΑΣ ΤΟΥ ΠΟΛΙΤΗ
ΓΕΝΙΚΗ ΔΙΕΥΘΥΝΣΗ ΟΙΚΟΝΟΜΙΚΩΝ
ΥΠΗΡΕΣΙΩΝ ΚΑΙ ΕΠΙΤΕΛΙΚΟΥ ΣΧΕΔΙΑΣΜΟΥ

**ΔΙΕΥΘΥΝΣΗ ΠΡΟΜΗΘΕΙΩΝ
Α' ΤΜΗΜΑ ΔΙΕΝΕΡΓΕΙΑΣ ΠΡΟΜΗΘΕΙΩΝ
ΚΑΙ ΠΑΡΟΧΗΣ ΥΠΗΡΕΣΙΩΝ**

Λεωφ. Μεσογείων 96 - 11527 ΑΘΗΝΑ

Αρμόδια: Υ/Β' ΡΕΘΕΜΙΩΤΑΚΗ Μαρία

Τηλέφωνο : 213-1520657

Αριθ. Πρωτ. : **8028 / 1 / 341 -β'**

(p.o.l.: 280335/24/1782620)

Αθήνα, 2 Σεπτεμβρίου 2024

ΔΙΑΚΗΡΥΞΗ: 7/2024

Α/Α Ε.Σ.Η.ΔΗ.Σ. : 284221

Ο

ΓΕΝΙΚΟΣ ΓΡΑΜΜΑΤΕΑΣ ΔΗΜΟΣΙΑΣ ΤΑΞΗΣ

Έχοντας υπ' όψιν το θεσμικό πλαίσιο, όπως αυτό αναλύεται στην παράγραφο 1.4 της παρούσης,

Αποφασίζουμε

Τη διενέργεια διεθνούς, ανοικτού, ηλεκτρονικού διαγωνισμού, για τη σύναψη Συμφωνιών - Πλαίσιο, σύμφωνα με τα οριζόμενα στην παράγραφο 4 του άρθρου 39 Ν. 4412/2016 ως ισχύει, με κριτήριο κατακύρωσης την πλέον συμφέρουσα από οικονομικής απόψεως προσφορά, βάσει τιμής (χαμηλότερη τιμή), για την προμήθεια **«υφασμάτων, στολών και ατομικών εφοδίων για το αστυνομικό προσωπικό»**, για τρία (3) έτη από την υπογραφή των Συμφωνιών-Πλαίσιο, όπως ειδικότερα περιγράφονται στην παράγραφο 1.3 «Συνοπτική Περιγραφή φυσικού και οικονομικού αντικείμενου της σύμβασης» και στο Παράρτημα Ι «Τεχνικές Προδιαγραφές - Απαιτήσεις» της παρούσας Διακήρυξης, το οποίο αποτελεί αναπόσπαστο μέρος αυτής, συνολικής προϋπολογισθείσας αξίας **#16.707.450,00#€** συμπεριλαμβανομένων κρατήσεων, δαπανών και Φ.Π.Α..-

Ο

**ΓΕΝΙΚΟΣ ΓΡΑΜΜΑΤΕΑΣ
ΔΗΜΟΣΙΑΣ ΤΑΞΗΣ
ΠΑΝΑΓΙΩΤΗΣ ΣΤΑΘΗΣ**

MARIA RETHEMIOΤAKI
04/09/2024 09:58

ΠΕΡΙΕΧΟΜΕΝΑ.....	2
1. ΑΝΑΘΕΤΟΥΣΑ ΑΡΧΗ ΚΑΙ ΑΝΤΙΚΕΙΜΕΝΟ ΣΥΜΦΩΝΙΑΣ-ΠΛΑΙΣΙΟ	4
1.1 ΣΤΟΙΧΕΙΑ ΑΝΑΘΕΤΟΥΣΑΣ ΑΡΧΗΣ	4
1.2 ΣΤΟΙΧΕΙΑ ΔΙΑΔΙΚΑΣΙΑΣ-ΧΡΗΜΑΤΟΔΟΤΗΣΗ	4
1.3 ΣΥΝΟΠΤΙΚΗ ΠΕΡΙΓΡΑΦΗ ΦΥΣΙΚΟΥ ΚΑΙ ΟΙΚΟΝΟΜΙΚΟΥ ΑΝΤΙΚΕΙΜΕΝΟΥ ΤΗΣ ΣΥΜΒΑΣΗΣ	5
1.4 ΘΕΣΜΙΚΟ ΠΛΑΙΣΙΟ	8
1.5 ΠΡΟΘΕΣΜΙΑ ΠΑΡΑΛΑΒΗΣ ΠΡΟΣΦΟΡΩΝ ΚΑΙ ΔΙΕΝΕΡΓΕΙΑ ΔΙΑΓΩΝΙΣΜΟΥ	12
1.6 ΔΗΜΟΣΙΟΤΗΤΑ.....	12
1.7 ΑΡΧΕΣ ΕΦΑΡΜΟΖΟΜΕΝΕΣ ΣΤΗ ΔΙΑΔΙΚΑΣΙΑ ΣΥΝΑΨΗΣ	12
2. ΓΕΝΙΚΟΙ ΚΑΙ ΕΙΔΙΚΟΙ ΟΡΟΙ ΣΥΜΜΕΤΟΧΗΣ	13
2.1 ΓΕΝΙΚΕΣ ΠΛΗΡΟΦΟΡΙΕΣ.....	13
2.1.1 Έγγραφα της Σύμβασης.....	13
2.1.2 Επικοινωνία - Πρόσβαση στα έγγραφα της Σύμβασης	13
2.1.3 Παροχή Διευκρινίσεων	13
2.1.4 Γλώσσα.....	14
2.1.5 Εγγυήσεις	14
2.1.6 Προστασία Προσωπικών Δεδομένων	15
2.2 ΔΙΚΑΙΩΜΑ ΣΥΜΜΕΤΟΧΗΣ - ΚΡΙΤΗΡΙΑ ΠΟΙΟΤΙΚΗΣ ΕΠΙΛΟΓΗΣ	15
2.2.1 Δικαίωμα συμμετοχής.....	15
2.2.2 Εγγύηση συμμετοχής.....	15
2.2.3 Λόγοι αποκλεισμού	16
Κριτήρια Επιλογής.....	19
2.2.4 Καταλληλότητα άσκησης επαγγελματικής δραστηριότητας	19
2.2.5 Οικονομική και χρηματοοικονομική επάρκεια	19
2.2.6 Στήριξη στην ικανότητα τρίτων – Υπεργολαβία.....	19
2.2.6.1 Στήριξη στην ικανότητα τρίτων.....	19
2.2.6.2 Υπεργολαβία	20
2.2.7 Κανόνες απόδειξης ποιοτικής επιλογής	20
2.2.7.1 Προκαταρκτική απόδειξη κατά την υποβολή προσφορών	20
2.2.7.2 Αποδεικτικά μέσα	22
2.3 ΚΡΙΤΗΡΙΑ ΑΝΑΘΕΣΗΣ	29
2.3.1 Κριτήριο ανάθεσης της Συμφωνίας-Πλαίσιο.....	29
2.3.2 Κριτήριο ανάθεσης εκτελεστικών συμβάσεων	29
2.4 ΚΑΤΑΡΤΙΣΗ - ΠΕΡΙΕΧΟΜΕΝΟ ΠΡΟΣΦΟΡΩΝ	29
2.4.1 Γενικοί όροι υποβολής προσφορών	29
2.4.2 Χρόνος και Τρόπος υποβολής προσφορών.....	29
2.4.3 Περιεχόμενα Φακέλου «Δικαιολογητικά Συμμετοχής - Τεχνική Προσφορά».....	31
2.4.4 Περιεχόμενα Φακέλου «Οικονομική Προσφορά» / Τρόπος σύνταξης και υποβολής οικονομικών προσφορών	33
2.4.5 Χρόνος ισχύος των προσφορών.....	34
2.4.6 Λόγοι απόρριψης προσφορών.....	35
3. ΔΙΕΝΕΡΓΕΙΑ ΔΙΑΔΙΚΑΣΙΑΣ - ΑΞΙΟΛΟΓΗΣΗ ΠΡΟΣΦΟΡΩΝ	37
3.1 ΑΠΟΣΦΡΑΓΙΣΗ ΚΑΙ ΑΞΙΟΛΟΓΗΣΗ ΠΡΟΣΦΟΡΩΝ	37
3.1.1 Ηλεκτρονική αποσφράγιση προσφορών	37
3.1.2 Αξιολόγηση προσφορών.....	37
3.2 ΠΡΟΣΚΛΗΣΗ ΥΠΟΒΟΛΗΣ ΔΙΚΑΙΟΛΟΓΗΤΙΚΩΝ ΠΡΟΣΩΡΙΝΟΥ ΑΝΑΔΟΧΟΥ - ΔΙΚΑΙΟΛΟΓΗΤΙΚΑ ΠΡΟΣΩΡΙΝΟΥ ΑΝΑΔΟΧΟΥ	38
3.3 ΚΑΤΑΚΥΡΩΣΗ - ΣΥΝΑΨΗ ΣΥΜΦΩΝΙΑΣ-ΠΛΑΙΣΙΟ.....	39
3.4 ΠΡΟΔΙΚΑΣΤΙΚΕΣ ΠΡΟΣΦΥΓΕΣ - ΠΡΟΣΩΡΙΝΗ ΔΙΚΑΣΤΙΚΗ ΠΡΟΣΤΑΣΙΑ.....	40
3.5 ΜΑΤΑΙΩΣΗ ΔΙΑΔΙΚΑΣΙΑΣ	42
4. ΟΡΟΙ ΕΚΤΕΛΕΣΗΣ ΤΗΣ ΣΥΜΦΩΝΙΑΣ-ΠΛΑΙΣΙΟ	44
4.1 ΕΓΓΥΗΣΕΙΣ (ΚΑΛΗΣ ΕΚΤΕΛΕΣΗΣ, ΠΡΟΚΑΤΑΒΟΛΗΣ).....	44
4.1.1 Εγγύηση καλής εκτέλεσης της Συμφωνίας-Πλαίσιο.....	44
4.1.2 Εγγύηση καλής εκτέλεσης των εκτελεστικών Συμβάσεων. Εγγύηση Προκαταβολής.....	44
4.2 ΣΥΜΒΑΤΙΚΟ ΠΛΑΙΣΙΟ - ΕΦΑΡΜΟΣΤΕΑ ΝΟΜΟΘΕΣΙΑ.....	45
4.3 ΌΡΟΙ ΕΚΤΕΛΕΣΗΣ ΤΗΣ ΣΥΜΦΩΝΙΑΣ-ΠΛΑΙΣΙΟ	45
4.4 ΥΠΕΡΓΟΛΑΒΙΑ	45

4.5	ΤΡΟΠΟΠΟΙΗΣΗ ΣΥΜΦΩΝΙΑΣ-ΠΛΑΙΣΙΟ ΚΑΤΑ ΤΗ ΔΙΑΡΚΕΙΑ ΤΗΣ.....	46
4.6	ΔΙΚΑΙΩΜΑ ΜΟΝΟΜΕΡΟΥΣ ΛΥΣΗΣ ΤΗΣ ΣΥΜΦΩΝΙΑΣ-ΠΛΑΙΣΙΟ.....	46
4.7	ΚΗΡΥΞΗ ΟΙΚΟΝΟΜΙΚΟΥ ΦΟΡΕΑ ΕΚΠΤΩΤΟΥ ΑΠΟ ΤΗ ΣΥΜΦΩΝΙΑ-ΠΛΑΙΣΙΟ.....	47
5.	ΕΙΔΙΚΟΙ ΟΡΟΙ ΕΚΤΕΛΕΣΗΣ ΤΗΣ ΣΥΜΦΩΝΙΑΣ-ΠΛΑΙΣΙΟ	48
5.1	ΤΡΟΠΟΣ ΠΛΗΡΩΜΗΣ ΕΚΤΕΛΕΣΤΙΚΗΣ ΣΥΜΒΑΣΗΣ.....	48
5.2	ΚΗΡΥΞΗ ΟΙΚΟΝΟΜΙΚΟΥ ΦΟΡΕΑ ΕΚΠΤΩΤΟΥ ΑΠΟ ΤΗΝ ΕΚΤΕΛΕΣΤΙΚΗ ΣΥΜΒΑΣΗ - ΚΥΡΩΣΕΙΣ.....	49
5.3	ΔΙΟΙΚΗΤΙΚΕΣ ΠΡΟΣΦΥΓΕΣ ΚΑΤΑ ΤΗ ΔΙΑΔΙΚΑΣΙΑ ΕΚΤΕΛΕΣΗΣ ΤΩΝ ΣΥΜΒΑΣΕΩΝ	51
5.4	ΔΙΚΑΣΤΙΚΗ ΕΠΙΛΥΣΗ ΔΙΑΦΟΡΩΝ.....	51
6.	ΕΙΔΙΚΟΙ ΟΡΟΙ ΕΚΤΕΛΕΣΗΣ	52
6.1	ΧΡΟΝΟΣ ΠΑΡΑΔΟΣΗΣ ΥΛΙΚΩΝ.....	52
6.2	ΠΑΡΑΛΑΒΗ ΠΡΟΜΗΘΕΙΑΣ - ΧΡΟΝΟΣ ΚΑΙ ΤΡΟΠΟΣ ΠΑΡΑΛΑΒΗΣ ΥΛΙΚΩΝ.....	52
6.3	ΑΠΟΡΡΙΨΗ ΣΥΜΒΑΤΙΚΩΝ ΥΛΙΚΩΝ- ΑΝΤΙΚΑΤΑΣΤΑΣΗ.....	53
6.4	ΔΕΙΓΜΑΤΑ - ΔΕΙΓΜΑΤΟΛΗΨΙΑ - ΕΡΓΑΣΤΗΡΙΑΚΕΣ ΕΞΕΤΑΣΕΙΣ	53
7.	ΕΚΤΕΛΕΣΤΙΚΕΣ ΣΥΜΒΑΣΕΙΣ	54
7.1	ΠΡΟΣΚΛΗΣΗ ΥΠΟΒΟΛΗΣ ΕΠΙΚΑΙΡΟΠΟΙΗΜΕΝΩΝ ΔΙΚΑΙΟΛΟΓΗΤΙΚΩΝ.....	54
7.2	ΑΝΑΘΕΣΗ-ΣΥΝΑΨΗ ΕΚΤΕΛΕΣΤΙΚΗΣ ΣΥΜΒΑΣΗΣ	54
7.3	ΕΚΤΕΛΕΣΗ ΕΚΤΕΛΕΣΤΙΚΗΣ ΣΥΜΒΑΣΗΣ.....	55
	ΠΑΡΑΡΤΗΜΑΤΑ	56
	ΠΑΡΑΡΤΗΜΑ Ι - ΤΕΧΝΙΚΕΣ ΠΡΟΔΙΑΓΡΑΦΕΣ - ΑΠΑΙΤΗΣΕΙΣ.....	56
	ΠΑΡΑΡΤΗΜΑ ΙΙ - ΥΠΟΔΕΙΓΜΑΤΑ ΕΓΓΥΗΤΙΚΩΝ ΕΠΙΣΤΟΛΩΝ.....	57
	ΠΑΡΑΡΤΗΜΑ ΙΙΙ - ΕΥΡΩΠΑΪΚΟ ΕΝΙΑΙΟ ΕΓΓΡΑΦΟ ΣΥΜΒΑΣΗΣ (Ε.Ε.Ε.Σ.).....	60
	ΠΑΡΑΡΤΗΜΑ ΙV - ΣΧΕΔΙΟ ΣΥΜΦΩΝΙΑΣ-ΠΛΑΙΣΙΟ	61

1.1 Στοιχεία Αναθέτουσας Αρχής

Επωνυμία	ΥΠΟΥΡΓΕΙΟ ΠΡΟΣΤΑΣΙΑΣ ΤΟΥ ΠΟΛΙΤΗ ΓΕΝΙΚΗ ΔΙΕΥΘΥΝΣΗ ΟΙΚΟΝΟΜΙΚΩΝ ΥΠΗΡΕΣΙΩΝ ΚΑΙ ΕΠΙΤΕΛΙΚΟΥ ΣΧΕΔΙΑΣΜΟΥ ΔΙΕΥΘΥΝΣΗ ΠΡΟΜΗΘΕΙΩΝ Α' ΤΜΗΜΑ ΔΙΕΝΕΡΓΕΙΑΣ ΠΡΟΜΗΘΕΙΩΝ ΚΑΙ ΠΑΡΟΧΗΣ ΥΠΗΡΕΣΙΩΝ
Ταχυδρομική διεύθυνση	Λεωφ. Μεσογείων 96 (Κτήριο πρώην Σχολής Αξιωματικών ΕΛ.ΑΣ.)
Πόλη	ΑΘΗΝΑ
Ταχυδρομικός Κωδικός	11527
Χώρα	ΕΛΛΑΔΑ
Κωδικός NUTS	EL 30
Κωδικός ηλεκτρονικής τιμολόγησης	1057.0000000000.0001
Αριθμός Φορολογικού Μητρώου (Α.Φ.Μ.)	090169846
Ηλεκτρονικό Ταχυδρομείο	logistics.div@hellenicpolice.gr
Αρμόδιος για πληροφορίες	Υπαστυνόμος Β' ΡΕΘΕΜΙΩΤΑΚΗ Μαρία
Γενική Διεύθυνση στο διαδίκτυο (URL)	www.astynomia.gr
Διεύθυνση του προφίλ αγοραστή στο διαδίκτυο (URL)	www.astynomia.gr

Είδος Αναθέτουσας Αρχής

Η Αναθέτουσα Αρχή είναι Κεντρική Κυβερνητική Αρχή (ΚΚΑ) και ανήκει στο Υπουργείο Προστασίας του Πολίτη (Δημόσιο Τομέα).

Κύρια δραστηριότητα Α.Α.

Η κύρια δραστηριότητα της Αναθέτουσας Αρχής είναι η **Δημόσια Τάξη & Ασφάλεια**.

Στοιχεία Επικοινωνίας

- α) Τα έγγραφα της Σύμβασης είναι διαθέσιμα για ελεύθερη, πλήρη, άμεση & δωρεάν ηλεκτρονική πρόσβαση μέσω της διαδικτυακής πύλης www.promitheus.gov.gr του Ο.Π.Σ. Ε.Σ.Η.ΔΗ.Σ..
- β) Περαιτέρω πληροφορίες είναι διαθέσιμες πλην της προαναφερθείσας διεύθυνσης και στην ηλεκτρονική σελίδα: www.astynomia.gr.
- γ) Η ηλεκτρονική επικοινωνία απαιτεί την χρήση εργαλείων και συσκευών που δεν είναι γενικώς διαθέσιμα. Η απεριόριστη, πλήρης, άμεση και δωρεάν πρόσβαση στα εν λόγω εργαλεία και συσκευές είναι δυνατή στην διεύθυνση (URL) : www.promitheus.gov.gr.

1.2 Στοιχεία Διαδικασίας-Χρηματοδότηση

Είδος διαδικασίας

Ο διαγωνισμός για την ανάδειξη οικονομικών φορέων που θα συμμετέχουν στη Συμφωνία-Πλαίσιο θα διεξαχθεί με την ανοικτή διαδικασία του άρθρου 27 του Ν. 4412/2016, ως ισχύει και με χρήση της πλατφόρμας του Εθνικού Συστήματος Ηλεκτρονικών Δημοσίων Συμβάσεων (Ε.Σ.Η.ΔΗ.Σ.) μέσω της διαδικτυακής πύλης www.promitheus.gov.gr του Συστήματος, ύστερα από προθεσμία **τουλάχιστον τριάντα (30) ημερών** από την ημερομηνία αποστολής της προκήρυξης στην Υπηρεσία Επισήμων Εκδόσεων της Ευρωπαϊκής Ένωσης, σύμφωνα με τα οριζόμενα στις διατάξεις των άρθρων 27 παρ. 4 και 36 του Ν. 4412/2016, ως ισχύει.

Χρηματοδότηση της συμφωνίας-πλαίσιο

Η δαπάνη για τις εν λόγω Συμφωνίες-Πλαίσιο θα βαρύνει τις πιστώσεις του Προϋπολογισμού Εξόδων του Ειδικού Φορέα 1057.201.0000000 «Γενική Γραμματεία Δημόσιας Τάξης».

1.3 Συνοπτική Περιγραφή φυσικού και οικονομικού αντικείμενου της Σύμβασης

1.3.1 Αντικείμενο διαγωνιστικής διαδικασίας.

ΑΝΤΙΚΕΙΜΕΝΟ ΔΙΑΓΩΝΙΣΜΟΥ	Σύναψη Συμφωνιών-Πλαίσιο για τρία (3) έτη από την υπογραφή τους, για την προμήθεια «υφασμάτων, στολών και ατομικών εφοδίων για το αστυνομικό προσωπικό».		
ΤΜΗΜΑΤΑ ΔΙΑΓΩΝΙΣΜΟΥ	<ul style="list-style-type: none"> • 1^ο Τμήμα : Υφασμα Υποκαμίσου • 2^ο Τμήμα : Υφασμα χειμερινής στολής • 3^ο Τμήμα : Υφασμα θερινής στολής • 4^ο Τμήμα : Επενδυτής τύπου μπουφάν FLY • 5^ο Τμήμα : Στολή επιχειρήσεων 8Δ νέου τύπου με αντίστοιχο αριθμό καπέλων τύπου “τζόκεϋ” με κεντητό εθνόσημο • 6^ο Τμήμα : Πουλόβερ τύπου V • 7^ο Τμήμα : Αλεξίσφαιρα Γλέκα • 8^ο Τμήμα : Χειροπέδες • 9^ο Τμήμα : Περικνημίδες 		
ΚΩΔΙΚΟΣ ΤΟΥ ΚΟΙΝΟΥ ΛΕΞΙΛΟΓΙΟΥ ΔΗΜΟΣΙΩΝ ΣΥΜΒΑΣΕΩΝ (CPV)	<ul style="list-style-type: none"> • 1^ο ΤΜΗΜΑ : 19260000-6 • 2^ο ΤΜΗΜΑ : 19260000-6 • 3^ο ΤΜΗΜΑ : 19260000-6 • 4^ο ΤΜΗΜΑ : 18223200-0 • 5^ο ΤΜΗΜΑ : 35811200-4 • 6^ο ΤΜΗΜΑ : 18235100-6 • 7^ο ΤΜΗΜΑ : 35815100-1 • 8^ο ΤΜΗΜΑ : 35230000-5 • 9^ο ΤΜΗΜΑ : 35800000-2 		
ΠΟΣΟΤΗΤΑ	Όπως περιγράφεται στην παράγραφο 1.3.2. της παρούσας Διακήρυξης.		
ΜΟΝΑΔΑ ΜΕΤΡΗΣΗΣ	Όπως περιγράφονται στο Παράρτημα Ι της παρούσας Διακήρυξης, με τίτλο «Τεχνικές Προδιαγραφές – Απαιτήσεις».		
ΥΠΗΡΕΣΙΑ ΓΙΑ ΤΗΝ ΟΠΟΙΑ ΠΡΟΟΡΙΖΕΤΑΙ	Αρχηγείο Ελληνικής Αστυνομίας / Διεύθυνση Τεχνικής Υποστήριξης		
Φ.Π.Α.	Ο εκάστοτε ισχύων.		
ΣΥΝΟΛΙΚΗ ΕΚΤΙΜΩΜΕΝΗ ΑΞΙΑ ΣΥΜΦΩΝΙΑΣ-ΠΛΑΙΣΙΟ ΚΑΤ' ΑΡΘ. 6 Ν.4412/16, (ΑΝΕΥ Φ.Π.Α., ΣΥΜΠΕΡ/ΝΩΝ ΚΡΑΤΗΣΕΩΝ ΚΑΙ ΔΑΠΑΝΩΝ)	#13.473.750,00# €		
	<u>1^ο έτος</u> # 4.534.250,00 # €	<u>2^ο έτος</u> # 4.534.250,00 # €	<u>3^ο έτος</u> # 4.405.250,00 # €
	Η εκτιμώμενη ετήσια αξία <u>ανά Τμήμα</u> καθορίζεται επακριβώς στον πίνακα της παραγράφου 1.3.2.		
ΣΥΝΟΛΙΚΗ ΠΡΟΥΠΟΛΟΓΙΣΘΕΙΣΑ ΑΞΙΑ ΣΥΜΦΩΝΙΑΣ-ΠΛΑΙΣΙΟ (ΣΥΜΠΕΡ/ΝΩΝ Φ.Π.Α.,	# 16.707.450,00# €		
	<u>1^ο έτος</u> # 5.622.470,00# €	<u>2^ο έτος</u> # 5.622.470,00# €	<u>3^ο έτος</u> # 5.462.510,00# €

ΚΡΑΤΗΣΕΩΝ ΚΑΙ ΔΑΠΑΝΩΝ)	Η συνολική ετήσια αξία <u>ανά Τμήμα</u> καθορίζεται επακριβώς στον πίνακα της παραγράφου 1.3.2.
ΠΡΟΫΠΟΛΟΓΙΣΜΟΣ ΠΟΥ ΒΑΡΥΝΕΙ	Η δαπάνη για την εν λόγω προμήθεια θα βαρύνει τον Α.Λ.Ε. 2410902001 «Αγορές ειδών υπόδησης, εξάρτησης και ματισμού» του τακτικού προϋπολογισμού του Φορέα 1057.201.0000000 «Γενική Γραμματεία Δημόσιας Τάξης».
ΣΥΝΟΛΟ ΙΣΧΥΟΥΣΩΝ ΚΡΑΤΗΣΕΩΝ ΕΠΙ %	<p>Σύνολο: 5,69488 %, ήτοι :</p> <ul style="list-style-type: none"> • 2,72% υπέρ Τ.Ε.Α.Π.Α.Σ.Α. / Τ.Α.ΑΣ., η οποία επιβαρύνεται με χαρτόσημο 2% & επ' αυτού 20% εισφορά υπέρ ΟΓΑ. • 2,72% υπέρ Μ.Τ.Σ., η οποία επιβαρύνεται με χαρτόσημο 2% & επ' αυτού 20% εισφορά υπέρ ΟΓΑ. • 0,10% υπέρ της Ενιαίας Αρχής Δημοσίων Συμβάσεων, η οποία υπολογίζεται επί της αξίας κάθε πληρωμής προ φόρων και κρατήσεων της αρχικής, καθώς και κάθε συμπληρωματικής σύμβασης και επιβαρύνεται με χαρτόσημο 3% & επ' αυτού 20% εισφορά υπέρ ΟΓΑ. • 0,02% υπέρ της ανάπτυξης και συντήρησης του Ο.Π.Σ. Ε.Σ.Η.ΔΗ.Σ., η οποία υπολογίζεται επί της αξίας, εκτός Φ.Π.Α., της αρχικής, καθώς και κάθε συμπληρωματικής σύμβασης και επιβαρύνεται με χαρτόσημο 3% & επ' αυτού 20% εισφορά υπέρ ΟΓΑ. <p>(Η κράτηση υπέρ της ανάπτυξης και συντήρησης του Ο.Π.Σ. Ε.Σ.Η.ΔΗ.Σ. θα τεθεί σε ισχύ όταν εκδοθεί η Κοινή Υπουργική Απόφαση των Υπουργών Υποδομών και Μεταφορών και Οικονομικών ή Ψηφιακής Διακυβέρνησης και Οικονομικών, με την οποία θα ρυθμίζονται ο τρόπος, ο χρόνος και η διαδικασία κρατήσεων.)</p>
ΠΑΡΑΚΡΑΤΗΣΗ ΦΟΡΟΥ ΕΙΣΟΔΗΜΑΤΟΣ	Κατά την πληρωμή θα παρακρατείται ο προβλεπόμενος από το άρθρο 64 του Ν. 4172/2013, ως ισχύει, φόρος εισοδήματος, ήτοι 4%.
ΧΡΟΝΟΣ ΠΑΡΑΔΟΣΗΣ	Όπως προβλέπεται από το Παράρτημα Ι της παρούσας Διακήρυξης, με τίτλο «Τεχνικές Προδιαγραφές – Απαιτήσεις»
ΤΟΠΟΣ ΠΑΡΑΔΟΣΗΣ	Όπως προβλέπεται από το Παράρτημα Ι της παρούσας Διακήρυξης, με τίτλο «Τεχνικές Προδιαγραφές – Απαιτήσεις»
ΧΡΟΝΟΣ ΠΑΡΑΛΑΒΗΣ	Όπως προβλέπεται από το Παράρτημα Ι της παρούσας Διακήρυξης, με τίτλο «Τεχνικές Προδιαγραφές – Απαιτήσεις»
ΕΛΕΓΧΟΙ ΚΑΤΑ ΤΟΝ ΧΡΟΝΟ ΠΑΡΑΛΑΒΗΣ	Όπως καθορίζονται στο Παράρτημα Ι της παρούσας Διακήρυξης, με τίτλο «Τεχνικές Προδιαγραφές – Απαιτήσεις»
ΚΡΙΤΗΡΙΟ ΑΝΑΘΕΣΗΣ ΣΥΜΦΩΝΙΑΣ-ΠΛΑΙΣΙΟ	Η Συμφωνία-Πλαίσιο θα ανατεθεί με το κριτήριο της πλέον συμφέρουσας από οικονομικής απόψεως προσφοράς, <u>αποκλειστικά βάσει της τιμής.</u>
ΔΙΑΡΚΕΙΑ ΣΥΜΦΩΝΙΑΣ - ΠΛΑΙΣΙΟ	Η διάρκεια της Συμφωνίας-Πλαίσιο ορίζεται σε τρία (3) έτη από την υπογραφής της .

Η ολοκλήρωση αυτής της διαγωνιστικής διαδικασίας θα οδηγήσει στη σύναψη Συμφωνίας-Πλαίσιο με έναν -1- οικονομικό φορέα ανά τμήμα του διαγωνισμού, σύμφωνα με τις διατάξεις της παρ. 4 του άρθρου 39 του Ν. 4412/2016.

1.3.2 Υποδιαίρεση της διαγωνιστικής διαδικασίας σε Τμήματα.

Η παρούσα διαγωνιστική διαδικασία υποδιαιρείται στα κάτωθι τμήματα :

ΠΙΝΑΚΑΣ ΤΜΗΜΑΤΩΝ ΠΡΟΜΗΘΕΙΑΣ ΤΗΣ ΥΠ' ΑΡΙΘΜ. 7/2024 ΔΙΑΚΗΡΥΞΗΣ Γ.Δ.Ο.Υ.Ε.Σ.					
A/A	ΕΙΔΟΣ	ΠΟΣΟΤΗΤΑ ΑΝΑ ΕΤΟΣ & ΑΝΑ ΜΟΝΑΔΑ ΜΕΤΡΗΣΗΣ	ΕΚΤΙΜΩΜΕΝΗ ΑΞΙΑ (ΑΝΕΥ Φ.Π.Α., ΣΥΜΠ/ΜΕΝΩΝ ΚΡΑΤΗΣΕΩΝ ΚΑΙ ΔΑΠΑΝΩΝ)	ΕΚΤΙΜΩΜΕΝΗ ΑΞΙΑ ΑΝΑ ΕΤΟΣ ΣΕ €, (ΑΝΕΥ Φ.Π.Α., ΣΥΜΠ/ΜΕΝΩΝ ΚΡΑΤΗΣΕΩΝ ΚΑΙ ΔΑΠΑΝΩΝ)	ΣΥΝΟΛΙΚΗ ΕΚΤΙΜΩΜΕΝΗ ΑΞΙΑ ΣΕ € (ΓΙΑ ΤΑ ΤΡΙΑ ΕΤΗ) (ΑΝΕΥ Φ.Π.Α., ΣΥΜΠ/ΜΕΝΩΝ ΚΡΑΤΗΣΕΩΝ ΚΑΙ ΔΑΠΑΝΩΝ)
1	ΥΦΑΣΜΑ ΥΠΟΚΑΜΙΣΟΥ	1 ^ο έτος : 13.000 (Μέτρα)	7,00 € / Μέτρο	1 ^ο έτος: 91.000,00	280.000,00
		2 ^ο έτος: 13.000 (Μέτρα)		2 ^ο έτος: 91.000,00	
		3 ^ο έτος: 14.000 (Μετρά)		3 ^ο έτος: 98.000,00	
2	ΥΦΑΣΜΑ ΧΕΙΜΕΡΙΝΗΣ ΣΤΟΛΗΣ	1 ^ο έτος : 80.000 (Μέτρα)	16,00 € / Μέτρο	1 ^ο έτος: 1.280.000,00	3.680.000,00
		2 ^ο έτος : 80.000 (Μέτρα)		2 ^ο έτος: 1.280.000,00	
		3 ^ο έτος: 70.000 (Μετρά)		3 ^ο έτος: 1.120.000,00	
3	ΥΦΑΣΜΑ ΘΕΡΙΝΗΣ ΣΤΟΛΗΣ	1 ^ο έτος : 23.000 (Μέτρα)	11,00 € / Μέτρο	1 ^ο έτος: 253.000,00	770.000,00
		2 ^ο έτος: 23.000 (Μέτρα)		2 ^ο έτος: 253.000,00	
		3 ^ο έτος: 24.000 (Μετρά)		3 ^ο έτος: 264.000,00	
4	ΕΠΕΝΔΥΤΗΣ ΤΥΠΟΥ ΜΠΟΥΦΑΝ FLY	1 ^ο έτος : 10.000 (Τεμάχια)	70,00 € / Τεμάχιο	1 ^ο έτος : 700.000,00	2.100.000,00
		2 ^ο έτος: 10.000 (Τεμάχια)		2 ^ο έτος: 700.000,00	
		3 ^ο έτος: 10.000 (Τεμάχια)		3 ^ο έτος: 700.000,00	
5	ΣΤΟΛΗ ΕΠΙΧΕΙΡΗΣΕΩΝ 8Δ ΝΕΟΥ ΤΥΠΟΥ ΜΕ ΑΝΤΙΣΤΟΙΧΟ ΑΡΙΘΜΟ ΚΑΠΕΛΩΝ ΤΥΠΟΥ "ΤΖΟΚΕΪ"	1 ^ο έτος : 8.000 (Σετ)	60,00 € / Σετ	1 ^ο έτος : 480.000,00	1.500.000,00
		2 ^ο έτος : 8.000 (Σετ)		2 ^ο έτος : 480.000,00	
		3 ^ο έτος : 9.000 (Σετ)		3 ^ο έτος : 540.000,00	
6	ΠΟΥΛΟΒΕΡ ΤΥΠΟΥ V	1 ^ο έτος : 17.000 (Τεμάχια)	47,00 € / Τεμάχιο	1 ^ο έτος : 799.000,00	2.350.000,00
		2 ^ο έτος : 17.000 (Τεμάχια)		2 ^ο έτος : 799.000,00	
		3 ^ο έτος : 16.000 (Τεμάχια)		3 ^ο έτος : 752.000,00	
7	ΑΛΕΞΙΣΦΑΙΡΑ ΓΙΛΕΚΑ	1 ^ο έτος : 2.000 (Τεμάχια)	400,00 € / Τεμάχιο	1 ^ο έτος : 800.000,00	2.400.000,00

		2ο έτος : 2.000 (Τεμάχια)		2ο έτος : 800.000,00	
		3ο έτος : 2.000 (Τεμάχια)		3ο έτος : 800.000,00	
8	ΧΕΙΡΟΠΕΔΕΣ	1ο έτος : 350 (ζεύγη)	35,00 € / ζεύγος	1ο έτος : 12.250,00	36.750,00
		2ο έτος : 350 (ζεύγη)		2ο έτος : 12.250,00	
		3ο έτος : 350 (ζεύγη)		3ο έτος : 12.250,00	
9	ΠΕΡΙΚΝΗΜΙΔΕΣ	1ο έτος : 850 (ζεύγη)	140,00 € / ζεύγος	1ο έτος : 119.000,00	357.000,00
		2ο έτος : 850 (ζεύγη)		2ο έτος : 119.000,00	
		3ο έτος : 850 (ζεύγη)		3ο έτος : 119.000,00	
ΣΥΝΟΛΟ ΔΑΠΑΝΗΣ για τα τρία (3) έτη άνευ Φ.Π.Α. :				1ο έτος : #4.534.250,00#	#13.473.750,00#
				2ο έτος : #4.534.250,00#	
				3ο έτος : #4.405.250,00#	
ΣΥΝΟΛΟ ΔΑΠΑΝΗΣ για τα τρία (3) έτη με Φ.Π.Α.:				1ο έτος : #5.622.470,00#	#16.707.450,00#
				2ο έτος : #5.622.470,00#	
				3ο έτος : #5.462.510,00#	

- Προσφορές υποβάλλονται για ένα (1) ή περισσότερα τμήματα και για την πλήρη ποσότητα εκάστου τμήματος.
- Ο μέγιστος αριθμός τμημάτων που μπορεί να ανατεθεί σε έναν προσφέροντα ορίζεται σε : **εννέα (9).**

1.4 Θεσμικό πλαίσιο

Η ανάθεση και εκτέλεση της Συμφωνίας-Πλαίσιο και των Συμβάσεων που βασίζονται σε αυτήν ("εκτελεστικές συμβάσεις") διέπονται από την κείμενη νομοθεσία και τις κατ' εξουσιοδότηση αυτής εκδοθείσες κανονιστικές πράξεις, όπως ισχύουν και ιδίως :

1. Τις διατάξεις :

- Του Ν. 1481/1984 «Οργανισμός Υπουργείου Δημόσιας Τάξης» (Α' 152), ως ισχύει.
- Των άρθρων 8 και επόμενων του Ν. 1599/1986 «Σχέσεις κράτους - πολίτη, καθιέρωση νέου τύπου δελτίου ταυτότητας και άλλες διατάξεις» (Α' 75), ως ισχύει.
- Του άρθρου 6 «Κατανομή πόρων στα Ασφαλιστικά Ταμεία του προσωπικού της Ελληνικής Αστυνομίας» του Ν. 2452/1996 «Ρύθμιση θεμάτων προσφύγων κατά τροποποίηση των διατάξεων του Ν. 1975/1991 και άλλες διατάξεις» (Α' 283), ως ισχύει.
- Του Ν. 2690/1999 «Κύρωση Κώδικα Διοικητικής Διαδικασίας και άλλες διατάξεις» (Α' 45), ως ισχύει.
- Του Ν. 2800/2000 «Αναδιάρθρωση Υπηρεσιών Υπουργείου Δημόσιας Τάξης, σύσταση Αρχηγείου Ελληνικής Αστυνομίας και άλλες διατάξεις» (Α' 41), ως ισχύει.
- Του Ν. 2859/2000 «Κύρωση Κώδικα Φόρου Προστιθέμενης Αξίας» (Α' 248), ως ισχύει.
- Του άρθρου 19 του Ν. 3193/2003 «Κανόνες τιμολόγησης, ρυθμίσεις Φ.Π.Α. ηλεκτρονικών υπηρεσιών και άλλες διατάξεις» (Α' 266), ως ισχύει.

- Του άρθρου 90 του Κώδικα Νομοθεσίας για την Κυβέρνηση και τα κυβερνητικά όργανα, που κυρώθηκε με το άρθρο πρώτο του Π.Δ. 63/2005 «Κωδικοποίηση της νομοθεσίας για την Κυβέρνηση και τα κυβερνητικά όργανα» (Α' 98), το οποίο διατηρήθηκε σε ισχύ με την περ. 22 του άρθρου 119 του Ν. 4622/2019 «Επιτελικό Κράτος: οργάνωση, λειτουργία και διαφάνεια της Κυβέρνησης, των κυβερνητικών οργάνων και της κεντρικής δημόσιας διοίκησης» (Α' 133).
- Του Ν. 3419/2005 «Γενικό Εμπορικό Μητρώο (Γ.Ε.ΜΗ.) και εκσυγχρονισμός της Επιμελητηριακής Νομοθεσίας» (Α' 297).
- Του Ν.3310/2005 «Μέτρα για τη διασφάλιση της διαφάνειας και την αποτροπή καταστρατηγήσεων κατά τη διαδικασία σύναψης δημοσίων συμβάσεων» (Α' 30), ως τροποποιήθηκε με τις διατάξεις του Ν. 3414/2005 «Τροποποίηση του Ν. 3310/2005 «Μέτρα για τη διασφάλιση της διαφάνειας και την αποτροπή καταστρατηγήσεων κατά τη διαδικασία σύναψης δημοσίων συμβάσεων» (Α' 279) ως ισχύει.
- Του Ν. 4013/2011 «Σύσταση Ενιαίας Ανεξάρτητης Αρχής Δημοσίων Συμβάσεων και Κεντρικού Ηλεκτρονικού Μητρώου Δημοσίων Συμβάσεων - Αντικατάσταση του έκτου κεφαλαίου του Ν. 3588/2007 (πτωχευτικός κώδικας) - Προπτωχευτική διαδικασία εξυγίανσης και άλλες διατάξεις» (Α'-204), ως τροποποιήθηκε και ισχύει.
- Του Ν. 4152/2013 «Επείγοντα μέτρα εφαρμογής των νόμων 4046/2012, 4093/2012 και 4127/2013» (Α' 107).
- Του άρθρου 5 του Ν. 4155/2013 «Εθνικό Σύστημα Ηλεκτρονικών Δημοσίων Συμβάσεων και άλλες διατάξεις» (Α' 120), ως ισχύει.
- Του Ν. 4172/2013 «Φορολογία εισοδήματος, επείγοντα μέτρα εφαρμογής του Ν. 4046/2012, του Ν. 4093/2012 και του Ν. 4127/2013 και άλλες διατάξεις» (Α' 167), ως ισχύει.
- Του Ν. 4249/2014 «Αναδιοργάνωση της Ελληνικής Αστυνομίας, του Πυροσβεστικού Σώματος και της Γενικής Γραμματείας Πολιτικής Προστασίας, αναβάθμιση Υπηρεσιών του Υπουργείου Δημόσιας Τάξης και Προστασίας του Πολίτη και ρύθμιση λοιπών θεμάτων αρμοδιότητας του Υπουργείου Δημόσιας Τάξης και Προστασίας του Πολίτη και άλλες διατάξεις» (Α' 73), ως ισχύει.
- Των άρθρων 1 και 2 του Ν. 4250/2014 «Διοικητικές Απλουστεύσεις - Καταργήσεις, Συγχωνεύσεις Νομικών Προσώπων και Υπηρεσιών του Δημοσίου Τομέα- Τροποποίηση Διατάξεων του Π.Δ. 318/1992 (Α'- 161) και λοιπές ρυθμίσεις» (Α' 74) ως ισχύει.
- Του Ν. 4254/2014 «Μέτρα στήριξης και ανάπτυξης της ελληνικής οικονομίας στο πλαίσιο εφαρμογής του Ν. 4046/2012 και άλλες διατάξεις» (Α' 85) ως ισχύει.
- Του Ν. 4270/2014 «Αρχές δημοσιονομικής διαχείρισης και εποπτείας (ενσωμάτωση της Οδηγίας 2011/85/ΕΕ) – δημόσιο λογιστικό και άλλες διατάξεις» (Α' 143), ως ισχύει.
- Του Ν. 4412/2016 «Δημόσιες Συμβάσεις Έργων, Προμηθειών και Υπηρεσιών (προσαρμογή στις οδηγίες 2014/24/ΕΕ και 2014/25/ΕΕ)» (Α' 147), ως ισχύει.
- Του Ν. 4446/2016 «Πτωχευτικός Κώδικας, Διοικητική Δικαιοσύνη, Τέλη - Παράβολα, Οικειοθελής αποκάλυψη φορολογητέας ύλης παρελθόντων ετών, Ηλεκτρονικές συναλλαγές, Τροποποιήσεις του Ν. 4270/2014 και λοιπές διατάξεις.» (Α' 240).
- Του Ν. 4601/2019 «Εταιρικοί μετασχηματισμοί και εναρμόνιση του νομοθετικού πλαισίου με τις διατάξεις της Οδηγίας 2014/55/ΕΕ του Ευρωπαϊκού Κοινοβουλίου και του Συμβουλίου της 16^{ης} Απριλίου 2014 για την έκδοση ηλεκτρονικών τιμολογίων στο πλαίσιο δημοσίων συμβάσεων και λοιπές διατάξεις» (Α' 44), ως ισχύει.
- Του Ν. 4605/2019 «Εναρμόνιση της ελληνικής νομοθεσίας με την Οδηγία (ΕΕ) 2016/943 του Ευρωπαϊκού Κοινοβουλίου και του Συμβουλίου της 8^{ης} Ιουνίου 2016 σχετικά με την προστασία της τεχνολογίας και των επιχειρηματικών πληροφοριών που δεν έχουν αποκαλυφθεί (εμπορικό απόρρητο) από την παράνομη απόκτηση, χρήση και αποκάλυψή τους (EEL 157 της 15.6.2016) – Μέτρα για την επιτάχυνση του έργου του Υπουργείου Οικονομίας και Ανάπτυξης και άλλες διατάξεις». (Α' 52).
- Του Ν. 4622/2019 «Επιτελικό Κράτος: οργάνωση, λειτουργία & διαφάνεια της Κυβέρνησης, των κυβερνητικών οργάνων & της κεντρικής δημόσιας διοίκησης» και ιδίως του άρθρου 37 (Α' 133).
- Του Ν. 4624/2019 «Αρχή Προστασίας Δεδομένων Προσωπικού Χαρακτήρα, μέτρα εφαρμογής του Κανονισμού (ΕΕ) 2016/679 του Ευρωπαϊκού Κοινοβουλίου και του Συμβουλίου της 27^{ης} Απριλίου 2016 για την προστασία των φυσικών προσώπων έναντι της επεξεργασίας δεδομένων προσωπικού χαρακτήρα και ενσωμάτωση στην εθνική νομοθεσία της Οδηγίας (ΕΕ) 2016/680 του Ευρωπαϊκού Κοινοβουλίου και του Συμβουλίου της 27^{ης} Απριλίου 2016 και άλλες διατάξεις» (Α' 137).
- Του Ν. 4700/2020 «Ενιαίο κείμενο Δικονομίας για το Ελεγκτικό Συνέδριο, ολοκληρωμένο νομοθετικό πλαίσιο για τον προσυμβατικό έλεγχο, τροποποιήσεις στον Κώδικα Νόμων για το Ελεγκτικό Συνέδριο, διατάξεις για την αποτελεσματική απονομή της δικαιοσύνης και άλλες διατάξεις» (Α' 127).

- Του Ν. 4727/2020 «Ψηφιακή Διακυβέρνηση (Ενσωμάτωση στην Ελληνική Νομοθεσία της Οδηγίας (ΕΕ) 2016/2102 και της Οδηγίας (ΕΕ) 2019/1024) – Ηλεκτρονικές Επικοινωνίες (Ενσωμάτωση στο Ελληνικό Δίκαιο της Οδηγίας (ΕΕ) 2018/1972 και άλλες διατάξεις» (Α' 184).
- Του Ν. 4738/2020 «Ρύθμιση οφειλών και άλλες διατάξεις» (Α' 207).
- Του Ν. 4782/2021 «Εκσυγχρονισμός, απλοποίηση και αναμόρφωση του ρυθμιστικού πλαισίου των δημοσίων συμβάσεων, ειδικότερες ρυθμίσεις προμηθειών στους τομείς της άμυνας και της ασφάλειας και άλλες διατάξεις για την ανάπτυξη, τις υποδομές και την υγεία» (Α' 36).
- Του Ν. 4819/2021 « Ολοκληρωμένο πλαίσιο για τη διαχείριση των αποβλήτων Ενσωμάτωση των Οδηγιών 2018/ 851 και 2018/852 του Ευρωπαϊκού Κοινοβουλίου και του Συμβουλίου της 30ής Μαΐου 2018 για την τροποποίηση της Οδηγίας 2008/98/ΕΚ περί αποβλήτων και της Οδηγίας 94/62/ΕΚ περί συσκευασιών και απορριμμάτων συσκευασιών, πλαίσιο οργάνωσης του Ελληνικού Οργανισμού Ανακύκλωσης, διατάξεις για τα πλαστικά προϊόντα και την προστασία του φυσικού περιβάλλοντος, χωροταξικές πολεοδομικές, ενεργειακές και συναφείς επείγουσες ρυθμίσεις» (Α' 129).
- Του Ν. 4912/2022 «Ενιαία Αρχή Δημοσίων Συμβάσεων και άλλες διατάξεις του Υπουργείου Δικαιοσύνης» (Α' 59).
- Του άρθρου 7 του Ν. 4965/2022 (Α' 162) «Ρήτρα αναπροσαρμογής των τιμών στις δημόσιες συμβάσεις προμηθειών», με το οποίο τροποποιήθηκε το άρθρο 53 του ν. 4412/2016 (Α' 147), και την με αρ. πρωτ. 95213/05-10-2022 συναφή εγκύκλιο ΥΠΑΝΕΠ/ΓΤΓΓΕ.
- Του Π.Δ. 82/1996 «Ονομαστικοποίηση των μετοχών Ελληνικών Ανωνύμων Εταιρειών που μετέχουν στις διαδικασίες ανάληψης έργων ή προμηθειών του Δημοσίου ή των νομικών προσώπων του ευρύτερου δημόσιου τομέα» (Α' 66), ως ισχύει.
- Του Π.Δ. 184/2009 «Σύσταση Υπουργείου Προστασίας του Πολίτη και καθορισμός των αρμοδιοτήτων» (Α' 213), ως τροποποιήθηκε και ισχύει.
- Του Π.Δ. 178/2014 «Οργάνωση Υπηρεσιών Ελληνικής Αστυνομίας» (Α' 281), ως ισχύει.
- Του Π.Δ. 28/2015 «Κωδικοποίηση διατάξεων για την πρόσβαση σε δημόσια έγγραφα και στοιχεία» (Α' 34), ως ισχύει.
- Του Π.Δ. 80/2016 «Ανάληψη υποχρεώσεων από τους Διατάκτες» (Α' 145), ως ισχύει.
- Του Π.Δ. 131/2016 «Σύσταση Διεύθυνσης Ελέγχου, Εκκαθάρισης και Πληρωμής Δαπανών στη Γενική Διεύθυνση Οικονομικών και Επιτελικού Σχεδιασμού του Υπουργείου Εσωτερικών (πρώην Υπουργείο Δημόσιας Τάξης και Προστασίας του Πολίτη) – Μεταβολή αρμοδιοτήτων και κατάργηση οργανικής μονάδας της Γενικής Διεύθυνσης Οικονομικών και Επιτελικού Σχεδιασμού» (Α' 235), ως ισχύει.
- Του Π.Δ. 39/2017 «Κανονισμός Εξέτασης Προδικαστικών Προσφυγών ενώπιον της Αρχής Εξέτασης Προδικαστικών Προσφυγών» (Α' 64), ως ισχύει.
- Του Π.Δ. 62/2019 «Αναδιάρθρωση υπηρεσιών Υπουργείου Προστασίας του Πολίτη, Ελληνικής Αστυνομίας, Πυροσβεστικού Σώματος, Γενικής Γραμματείας Πολιτικής Προστασίας και ρύθμιση λοιπών θεμάτων.» (Α' 101).
- Του Π.Δ. 81/2019 «Σύσταση, συγχώνευση, μετονομασία και κατάργηση Υπουργείων και καθορισμός των αρμοδιοτήτων τους-Μεταφορά υπηρεσιών και αρμοδιοτήτων μεταξύ Υπουργείων» (Α' 119).
- Του Π.Δ. 2/2024 « Διορισμός Υπουργών και Υφυπουργών» (Α' 2).

2. Τις αποφάσεις:

- Υπ' αριθ. 2/51557/0026 από 10-09-2001 του Υπουργού Οικονομικών «Περί καθορισμού επιτοκίου των προκαταβολών για προμήθεια προϊόντων, παροχή υπηρεσιών ή εκτέλεση έργων» (Β' 1209), ως ισχύει.
- Υπ' αριθ. ΔΙΑΔΠ/Α1/18368 από 25-09-2002 του Υπουργού Εσωτερικών, Δημόσιας Διοίκησης και Αποκέντρωσης «Καθορισμός του τύπου και του περιεχομένου της υπεύθυνης δήλωσης του άρθρου 8 του Ν. 1599/1986 (ΦΕΚ 75)» (Β' 1276), ως ισχύει.
- Υπ' αριθ. 2063/Δ1 632 από 03-02-2011 της Υπουργού Εργασίας και Κοινωνικής Ασφάλισης «Κατηγοριοποίηση παραβάσεων και καθορισμός ύψους προστίμων που επιβάλλονται από τους Επιθεωρητές Εργασίας του Σώματος Επιθεώρησης Εργασίας (ΣΕΠΕ)» (Β' 266), ως ισχύει.
- Υπ' αριθ. Γ.Δ.Ο.Ε.Σ./4/28-θ' από 19-12-2016 του Γεν. Διευθυντή Οικονομικών και Επιτελικού Σχεδιασμού του Υπουργείου Εσωτερικών «Εξουσιοδότηση Υπογραφής "Με εντολή Γενικού Διευθυντή Οικονομικών και Επιτελικού Σχεδιασμού" στον Προϊστάμενο της Διεύθυνσης Ελέγχου, Εκκαθάρισης και Πληρωμής Δαπανών της Γενικής Διεύθυνσης Οικονομικών και Επιτελικού Σχεδιασμού του Υπουργείου Εσωτερικών (στο πρώην Υπουργείο Δημόσιας Τάξης και Προστασίας του Πολίτη) και στους Προϊσταμένους των Τμημάτων της ίδιας Διεύθυνσης" (Β' 4130), ως ισχύει.

- Υπ' αριθ. Γ.Δ.Ο.Υ.Ε.Σ./1/2/485 από 14-04-2020 του Υπουργού Προστασίας του Πολίτη «Μεταβίβαση αρμοδιοτήτων Υπουργού και Υφυπουργού Προστασίας του Πολίτη επί θεμάτων Ελληνικής Αστυνομίας σε υφιστάμενα υπηρεσιακά όργανα» (Β' 1362), ως ισχύει.
- Υπ' αριθ. οικ. 60967 ΕΞ 2020 Κ.Υ.Α. από 18-06-2020 «Ηλεκτρονική Τιμολόγηση στο πλαίσιο των Δημόσιων Συμβάσεων δυνάμει του Ν. 4601/2019 (Α'44)» (Β' 2425).
- Υπ' αριθ. 63446/2021 Κ.Υ.Α. από 28-05-2021 «Καθορισμός Εθνικού Μορφότυπου ηλεκτρονικού τιμολογίου στο πλαίσιο των Δημοσίων Συμβάσεων» (Β' 2338).
- Υπ' αριθ. 98979 ΕΞ 2021 από 10-8-2021 Κοινή Απόφαση των Υπουργών Οικονομικών, Ανάπτυξης και Επενδύσεων, Επικρατείας, Υποδομών και Μεταφορών, Εθνικής Άμυνας και Εσωτερικών «Ηλεκτρονική Τιμολόγηση στο πλαίσιο των Δημοσίων Συμβάσεων δυνάμει του Ν. 4601/2019 (Α' 44)» (Β'-3766), ως τροποποιήθηκε με την υπ' αριθ. 46901 ΕΞ 2024 από 01-4-2024 ΚΥΑ (Β'-2120).
- Υπ' αριθ. 64233 από 09-06-2021 Κοινή Απόφαση των Υπουργών Ανάπτυξης και Επενδύσεων και Επικρατείας «Ρυθμίσεις τεχνικών ζητημάτων που αφορούν την ανάθεση και εκτέλεση των Δημοσίων Συμβάσεων Προμηθειών και Υπηρεσιών με χρήση των επιμέρους εργαλείων και διαδικασιών του Εθνικού Συστήματος Ηλεκτρονικών Δημοσίων Συμβάσεων (Ε.Σ.Η.Δ.Η.Σ.)» (Β'2453), όπως τροποποιήθηκε με την υπ' αριθ. 44756/13-6-2024 Κοινή Απόφαση των Υπουργών Ανάπτυξης και Ψηφιακής Διακυβέρνησης (Β'-3380).
- Υπ' αριθ. 76928 από 13-07-2021 (ΦΕΚ: 3075/Β'/13.07.2021) Κ.Υ.Α. με θέμα «Ρύθμιση ειδικότερων θεμάτων λειτουργίας και διαχείρισης το Κεντρικού Ηλεκτρονικού Μητρώου Δημοσίων Συμβάσεων».
- Υπ' αριθ. 8000/28/34-ιβ' από 22-12-2021 (Β'6070) του Υπουργού Προστασίας του Πολίτη «Καθορισμός κλάσεων ενσήμου Ελληνικής Αστυνομίας».
- Υπ' αριθ. 280335/23/67419 από 11-01-2023 της Διευθύντριας της Διεύθυνσης Προμηθειών/ΓΔΟΥΕΣ/ ΥΠ.τ.Π. με θέμα: «Συγκρότηση Ομάδας Εργασίας για την κατάρτιση – επικαιροποίηση Τευχών Τεχνικών Προδιαγραφών για την προμήθεια εφοδίων και ειδικού εξοπλισμού για την ενίσχυση εξειδικευμένων επιχειρησιακών μονάδων του Σώματος για τα έτη 2023 -2025», όπως τροποποιήθηκε με την υπ' αριθ. 280335/23/1320205 από 01-7-2023 ομοία (Α.Δ.Α.: 6Η6Σ46ΜΤΛΒ-ΔΜΛ και ΨΖ2Σ46ΜΤΛΒ-Μ4Ε αντίστοιχα).
- Υπ' αριθ. 52445 ΕΞ 2023 από 12-4-2023 Κοινή Απόφαση των Υπουργών Οικονομικών, Ανάπτυξης και Επενδύσεων, Υποδομών και Μεταφορών και Επικρατείας «Υποχρέωση υποβολής ηλεκτρονικών τιμολογίων από τους οικονομικούς φορείς» (Β'-2385).
- Υπ' αριθ. 8028/1/351-α' από 05-7-2024 του Γενικού Γραμματέα Δημοσίας Τάξης «Συγκρότηση Μόνιμης Επιτροπής Προμηθειών & Σύναψης Δημοσίων Συμβάσεων Υπηρεσιών /Α.Ε.Α. (Μ.Ε.Π.Σ.Δ.Σ.Υ.)», (Α.Δ.Α. : Ψ69Θ46ΜΤΛΒ-ΖΛ3).
- Υπ' αριθ. 681 από 30-7-2024 του Πρωθυπουργού και του Υπουργού Προστασίας του Πολίτη «Διορισμός Γενικού Γραμματέα Δημοσίας Τάξης του Υπουργείου Προστασίας του Πολίτη.» (Υ.Ο.Δ.Δ.-797).

3. Τα έγγραφα:

- Το υπ' αριθ. 2/96667/0026/9-3-2012 έγγραφο του Α' Τμήματος της 26ης Διεύθυνσης Συντονισμού και Ελέγχου Εφαρμογής Δημοσιολογιστικών Διατάξεων, Γενική Διεύθυνση Δημοσιονομικών Ελέγχων, Γενικό Λογιστήριο του Κράτους, Γενική Γραμματεία Δημοσιονομικής Πολιτικής, Υπουργείο Οικονομικών, περί μη υποχρέωσης έκδοσης αποφάσεων ανάληψης υποχρέωσης κατά τη σύνταξη διακηρύξεων προς σύναψη συμφωνιών-πλαίσιο.
- Το υπ' αριθ. 1774/23/2483123 από 08-12-2023 έγγραφο της Διεύθυνσης Τεχνικής Υποστήριξης του Αρχηγείου της Ελληνικής Αστυνομίας με το οποίο αιτήθηκε την εκκίνηση διαδικασιών προμήθειας ατομικών εφοδίων, με σύναψη Συμφωνιών-Πλαίσιο για τρία (3) έτη, προς κάλυψη αναγκών Υπηρεσιών της Ελληνικής Αστυνομίας.
- Το υπ' αριθ. 1774/24/542069 από 14-3-2024 έγγραφο της Διεύθυνσης Τεχνικής Υποστήριξης του Αρχηγείου της Ελληνικής Αστυνομίας περί της αναγκαιότητας της προμήθειας υφασμάτων, στολών και ατομικών εφοδίων για το αστυνομικό προσωπικό.
- Το υπ' αριθ. 280335/24/1435839 από 11-7-2024 έγγραφο του Τμήματος Τεχνικών Προδιαγραφών της Διεύθυνσης Προμηθειών/Γ.Δ.Ο.Υ.Ε.Σ. περί διαβίβασης των εγκεκριμένων τευχών Τεχνικών Προδιαγραφών.
- Το υπ' αριθ. 280335/24/1441701 από 12-7-2024 έγγραφο του Τμήματος Προγραμματισμού και Συντονισμού της Διεύθυνσης Προμηθειών/Γ.Δ.Ο.Υ.Ε.Σ. για την εκκίνηση διαγωνιστικής διαδικασίας.

1.5 Προθεσμία παραλαβής προσφορών και διενέργεια διαγωνισμού

ΔΙΑΔΙΚΤΥΑΚΟΣ ΤΟΠΟΣ ΥΠΟΒΟΛΗΣ ΠΡΟΣΦΟΡΑΣ	ΗΜΕΡΟΜΗΝΙΑ ΑΝΑΡΤΗΣΗΣ ΤΗΣ ΔΙΑΚΗΡΥΞΗΣ ΣΤΗ ΔΙΑΔΙΚΤΥΑΚΗ ΠΥΛΗ ΤΟΥ Ε.Σ.Η.ΔΗ.Σ.	ΚΑΤΑΛΗΚΤΙΚΗ ΗΜΕΡΟΜΗΝΙΑ ΥΠΟΒΟΛΗΣ ΠΡΟΣΦΟΡΩΝ
Διαδικτυακή πύλη: www.promitheus.gov.gr του Ο.Π.Σ. Ε.Σ.Η.ΔΗ.Σ.	05-09-2024	07-10-2024 & ΩΡΑ : 14:00'

Ειδικότερα, η διαδικασία θα διενεργηθεί με χρήση της πλατφόρμας του Εθνικού Συστήματος Ηλεκτρονικών Δημοσίων Συμβάσεων (ΕΣΗΔΗΣ), Προμήθειες και Υπηρεσίες του ΟΠΣ ΕΣΗΔΗΣ, η οποία είναι προσβάσιμη μέσω της Διαδικτυακής πύλης www.promitheus.gov.gr, την **05-09-2024** έως και την **07-10-2024**, ημέρα Δευτέρα και ώρα **14:00'** (καταληκτική χρονική στιγμή υποβολής προσφορών).

1.6 Δημοσιότητα**A. Δημοσίευση στην Επίσημη Εφημερίδα της Ευρωπαϊκής Ένωσης**

Προκήρυξη της παρούσας Σύμβασης απεστάλη με ηλεκτρονικά μέσα για δημοσίευση την **03-09-2024** στην Υπηρεσία Εκδόσεων της Ευρωπαϊκής Ένωσης.

B. Δημοσίευση σε εθνικό επίπεδο

Η προκήρυξη και το πλήρες κείμενο της παρούσας Διακήρυξης καταχωρείται στο Κεντρικό Ηλεκτρονικό Μητρώο Δημοσίων Συμβάσεων (Κ.Η.Μ.ΔΗ.Σ.) την **05-09-2024**.

Το πλήρες κείμενο της παρούσας Διακήρυξης καταχωρήθηκε ακόμη και στη διαδικτυακή πύλη του ΟΠΣ Ε.Σ.Η.ΔΗ.Σ.: www.promitheus.gov.gr, όπου η σχετική ηλεκτρονική διαδικασία σύναψης Σύμβασης στην πλατφόρμα Ε.Σ.Η.ΔΗ.Σ. έλαβε Συστημικό Αύξοντα Αριθμό: **284221**.

Η προκήρυξη (περίληψη της παρούσας Διακήρυξης), όπως προβλέπεται στην περίπτωση ιστ' της παραγράφου 3 του άρθρου 76 του Ν. 4727/2020, αναρτήθηκε στο διαδίκτυο, στον ιστότοπο et.diavgeia.gov.gr (ΠΡΟΓΡΑΜΜΑ ΔΙΑΥΓΕΙΑ) την **05-09-2024**.

Η Διακήρυξη καταχωρείται στο διαδίκτυο, στην ιστοσελίδα της αναθέτουσας αρχής, στη διεύθυνση (URL): www.astynomia.gr στην διαδρομή :

Οδηγός του Πολίτη → Προκηρύξεις / Διαγωνισμοί → 2024.

1.7 Αρχές εφαρμοζόμενες στη διαδικασία σύναψης

Οι οικονομικοί φορείς δεσμεύονται ότι :

- Τηρούν και θα εξακολουθήσουν να τηρούν κατά την εκτέλεση της Συμφωνίας-Πλαίσιο και των εκτελεστικών συμβάσεων, εφόσον επιλεγούν, τις υποχρεώσεις τους που απορρέουν από τις διατάξεις της περιβαλλοντικής, κοινωνικοασφαλιστικής και εργατικής νομοθεσίας, που έχουν θεσπιστεί με το δίκαιο της Ένωσης, το εθνικό δίκαιο, συλλογικές συμβάσεις ή διεθνείς διατάξεις περιβαλλοντικού, κοινωνικού και εργατικού δικαίου, οι οποίες απαριθμούνται στο Παράρτημα Χ του Προσαρτήματος Α του Ν. 4412/2016. Η τήρηση των εν λόγω υποχρεώσεων ελέγχεται και βεβαιώνεται από τα όργανα που επιβλέπουν την εκτέλεση των δημοσίων συμβάσεων και τις αρμόδιες δημόσιες αρχές και υπηρεσίες που ενεργούν εντός των ορίων της ευθύνης και της αρμοδιότητάς τους.
- Δεν θα ενεργήσουν αθέμιτα, παράνομα ή καταχρηστικά καθ' όλη τη διάρκεια της διαδικασίας ανάθεσης, αλλά και κατά το στάδιο εκτέλεσης της Συμφωνίας-Πλαίσιο και των εκτελεστικών συμβάσεων, εφόσον επιλεγούν.
- Λαμβάνουν τα κατάλληλα μέτρα για να διαφυλάξουν την εμπιστευτικότητα των πληροφοριών που έχουν χαρακτηριστεί ως τέτοιες.

2.1 Γενικές Πληροφορίες

2.1.1 Έγγραφο της Σύμβασης

Τα έγγραφα της παρούσας διαδικασίας σύναψης Συμφωνίας Πλαίσιο είναι τα ακόλουθα:

- η Προκήρυξη της Συμφωνίας-Πλαίσιο, όπως αυτή έχει δημοσιευτεί στην Επίσημη Εφημερίδα της Ευρωπαϊκής Ένωσης
- το Ευρωπαϊκό Ενιαίο Έγγραφο Σύμβασης [Ε.Ε.Ε.Σ.]
- η παρούσα Διακήρυξη και τα παραρτήματά της.
- οι συμπληρωματικές πληροφορίες που τυχόν παρέχονται στο πλαίσιο της διαδικασίας, ιδίως σχετικά με τις προδιαγραφές και τα σχετικά δικαιολογητικά.
- το σχέδιο της Συμφωνίας-Πλαίσιο με τα Παραρτήματά της.

2.1.2 Επικοινωνία - Πρόσβαση στα έγγραφα της Σύμβασης

Όλες οι επικοινωνίες σε σχέση με τα βασικά στοιχεία της διαδικασίας σύναψης της Συμφωνίας-Πλαίσιο και των εκτελεστικών συμβάσεων αυτής, καθώς και όλες οι ανταλλαγές πληροφοριών, ιδίως η ηλεκτρονική υποβολή, εκτελούνται με τη χρήση της πλατφόρμας του Εθνικού Συστήματος Ηλεκτρονικών Δημοσίων Συμβάσεων (Ε.Σ.Η.Δ.Η.Σ.), η οποία είναι προσβάσιμη μέσω της Διαδικτυακής Πύλης www.promitheus.gov.gr.

2.1.3 Παροχή Διευκρινίσεων

Οι ενδιαφερόμενοι μπορούν να υποβάλλουν αιτήματα για την παροχή διευκρινίσεων και συμπληρωματικών πληροφοριών σε σχέση με το διαγωνισμό και τη συγγραφή υποχρεώσεων αποκλειστικά μέχρι και την **20-09-2024**, ημέρα Παρασκευή και ώρα **14:00'** και **μόνο ηλεκτρονικά στο δικτυακό τόπο του συγκεκριμένου διαγωνισμού, μέσω της διαδικτυακής πύλης www.promitheus.gov.gr, του Ε.Σ.Η.Δ.Η.Σ. και φέρουν ψηφιακή υπογραφή**, σύμφωνα με τα ειδικότερα οριζόμενα στην παράγραφο 2.4.2.1.. Ως εκ τούτου, αιτήματα παροχής συμπληρωματικών πληροφοριών - διευκρινίσεων υποβάλλονται μόνο από εγγεγραμμένους στο σύστημα οικονομικούς φορείς, δηλαδή από εκείνους που διαθέτουν σχετικά διαπιστευτήρια που τους έχουν χορηγηθεί (όνομα χρήστη και κωδικός πρόσβασης) κατόπιν αιτήσεώς τους. Τα αιτήματα συνοδεύονται υποχρεωτικά από επισυναπτόμενο ηλεκτρονικό αρχείο *.pdf* με το κείμενο των ερωτημάτων, το οποίο πρέπει να είναι ψηφιακά υπογεγραμμένο.

Τα εν λόγω αιτήματα, εφόσον έχουν υποβληθεί εγκαίρως και προσηκόντως, θα απαντώνται, το αργότερο έξι (6) ημέρες πριν από τη λήξη της προθεσμίας, που έχει οριστεί για την παραλαβή των προσφορών.

Αιτήματα παροχής πληροφοριών που υποβάλλονται εκτός των ανωτέρω προθεσμιών ή με διαφορετικό τρόπο από τον οριζόμενο, είτε το ηλεκτρονικό αρχείο που τα συνοδεύει δεν είναι ηλεκτρονικά υπογεγραμμένο, δεν εξετάζονται. Ουδείς υποψήφιος μπορεί να επικαλεστεί, σε οποιαδήποτε περίπτωση, προφορικές απαντήσεις - πληροφορίες εκ μέρους της Υπηρεσίας Διενέργειας του διαγωνισμού ή άλλης Υπηρεσίας του Αρχηγείου Ελληνικής Αστυνομίας.

Η Αναθέτουσα Αρχή μπορεί να παρατείνει την προθεσμία παραλαβής των προσφορών, ούτως ώστε όλοι οι ενδιαφερόμενοι οικονομικοί φορείς να μπορούν να λάβουν γνώση όλων των αναγκαίων πληροφοριών για την κατάρτιση των προσφορών στις ακόλουθες περιπτώσεις:

- α) Όταν, για οποιονδήποτε λόγο, πρόσθετες πληροφορίες, αν και ζητήθηκαν από τον οικονομικό φορέα έγκαιρα, δεν έχουν παρασχεθεί το αργότερο έξι (6) ημέρες πριν από την προθεσμία που ορίζεται για την παραλαβή των προσφορών.
- β) Όταν τα έγγραφα της Συμφωνίας-Πλαίσιο υφίστανται σημαντικές αλλαγές.

Η διάρκεια της παράτασης θα είναι ανάλογη με τη σπουδαιότητα των πληροφοριών ή των αλλαγών.

Όταν οι πρόσθετες πληροφορίες δεν έχουν ζητηθεί έγκαιρα ή δεν έχουν σημασία για την προετοιμασία κατάλληλων προσφορών, η παράταση της προθεσμίας εναπόκειται στη διακριτική ευχέρεια της αναθέτουσας αρχής.

Τροποποίηση των όρων της διαγωνιστικής διαδικασίας (πχ αλλαγή/μετάθεση της καταληκτικής ημερομηνίας υποβολής προσφορών καθώς και σημαντικές αλλαγές των εγγράφων της σύμβασης, σύμφωνα με τα ανωτέρω) δημοσιεύεται στην ΕΒΕΕ (με το τυποποιημένο έντυπο «Διορθωτικό») και στο Κ.Η.Μ.Δ.Η.Σ..

2.1.4 Γλώσσα

Τα έγγραφα της Συμφωνίας-Πλαίσιο έχουν συνταχθεί στην **ελληνική γλώσσα**. Τυχόν ενστάσεις ή προδικαστικές προσφυγές υποβάλλονται στην **ελληνική γλώσσα**.

Οι προσφορές και τα περιλαμβανόμενα σε αυτές στοιχεία συντάσσονται στην **ελληνική γλώσσα** ή συνοδεύονται από επίσημη μετάφρασή τους στην ελληνική γλώσσα. Στα αλλοδαπά δημόσια έγγραφα και δικαιολογητικά εφαρμόζεται η Συνθήκη της Χάγης της 5.10.1961, που κυρώθηκε με το Ν. 1497/1984 (Α'188). Ειδικά, τα αλλοδαπά ιδιωτικά έγγραφα συνοδεύονται από μετάφρασή τους στην ελληνική γλώσσα επικυρωμένη είτε από πρόσωπο αρμόδιο κατά τις διατάξεις της εθνικής νομοθεσίας είτε από πρόσωπο κατά νόμο αρμόδιο της χώρας στην οποία έχει συνταχθεί το έγγραφο.

Τα αποδεικτικά έγγραφα συντάσσονται στην **ελληνική γλώσσα** ή συνοδεύονται από επίσημη μετάφρασή τους στην ελληνική γλώσσα. Στα αλλοδαπά δημόσια έγγραφα και δικαιολογητικά εφαρμόζεται η Συνθήκη της Χάγης της 5^{ης} .10.1961, που κυρώθηκε με το Ν. 1497/1984 (Α'188). Ειδικά, τα ιδιωτικά έγγραφα μπορεί να γίνουν αποδεκτά και σε απλή φωτοτυπία, εφόσον συνυποβάλλεται υπεύθυνη δήλωση στην οποία βεβαιώνεται η ακρίβειά τους, τα δε αλλοδαπά ιδιωτικά έγγραφα συνοδεύονται από μετάφρασή τους στην ελληνική γλώσσα επικυρωμένη είτε από πρόσωπο αρμόδιο κατά τις διατάξεις της εθνικής νομοθεσίας είτε από πρόσωπο κατά νόμο αρμόδιο της χώρας στην οποία έχει συνταχθεί το έγγραφο.

Ενημερωτικά και τεχνικά φυλλάδια και άλλα έντυπα -εταιρικά ή μη- με ειδικό τεχνικό περιεχόμενο, δηλαδή έντυπα με αμιγώς τεχνικά χαρακτηριστικά, όπως αριθμούς, αποδόσεις σε διεθνείς μονάδες, μαθηματικούς τύπους και σχέδια, μπορούν να υποβάλλονται στην **αγγλική γλώσσα** χωρίς να συνοδεύονται από επίσημη μετάφρασή τους στην ελληνική γλώσσα.

Κάθε μορφής επικοινωνία με την Αναθέτουσα Αρχή, καθώς και μεταξύ αυτής και του αναδόχου, θα γίνονται υποχρεωτικά στην **ελληνική γλώσσα**.

2.1.5 Εγγυήσεις

Οι εγγυητικές επιστολές της παραγράφου **4.1** εκδίδονται από πιστωτικά ή χρηματοδοτικά ιδρύματα ή ασφαλιστικές επιχειρήσεις κατά την έννοια των περιπτώσεων β' και γ' της παρ. 1 του άρθρου 14 του Ν. 4364/2016 (Α' 13) που λειτουργούν νόμιμα στα κράτη - μέλη της Ένωσης ή του Ευρωπαϊκού Οικονομικού Χώρου ή στα κράτη-μέρη της Σ.Δ.Σ. και έχουν, σύμφωνα με τις ισχύουσες διατάξεις, το δικαίωμα αυτό. Μπορούν, επίσης, να εκδίδονται από το Ε.Τ.Α.Α. - Τ.Μ.Ε.Δ.Ε. ή να παρέχονται με γραμμάτιο του Ταμείου Παρακαταθηκών και Δανείων με παρακατάθεση σε αυτό του αντίστοιχου χρηματικού ποσού. Αν συσταθεί παρακαταθήκη με γραμμάτιο παρακατάθεσης χρεογράφων στο Ταμείο Παρακαταθηκών και Δανείων, τα τοκομερίδια ή μερίσματα που λήγουν κατά τη διάρκεια της εγγύησης επιστρέφονται μετά τη λήξη τους στον υπέρ ου η εγγύηση οικονομικό φορέα.

Οι εγγυητικές επιστολές εκδίδονται κατ' επιλογή των οικονομικών φορέων από έναν ή περισσότερους εκδότες της παραπάνω παραγράφου.

Οι εγγυήσεις αυτές περιλαμβάνουν κατ' ελάχιστον τα ακόλουθα στοιχεία: α) την ημερομηνία έκδοσης, β) τον εκδότη, γ) την αναθέτουσα αρχή προς την οποία απευθύνονται, δ) τον αριθμό της εγγύησης, ε) το ποσό που καλύπτει η εγγύηση, στ) την πλήρη επωνυμία, τον Α.Φ.Μ. και τη διεύθυνση του οικονομικού φορέα υπέρ του οποίου εκδίδεται η εγγύηση (στην περίπτωση ένωσης αναγράφονται όλα τα παραπάνω για κάθε μέλος της ένωσης), ζ) τους όρους ότι: αα) η εγγύηση παρέχεται ανέκκλητα και ανεπιφύλακτα, ο δε εκδότης παραιτείται του δικαιώματος της διαιρέσεως και της διζήσεως και ββ) ότι σε περίπτωση κατάπτωσης αυτής, το ποσό της κατάπτωσης υπόκειται στο εκάστοτε ισχύον τέλος χαρτοσήμου, η) τα στοιχεία της σχετικής Διακήρυξης και την ημερομηνία διενέργειας του διαγωνισμού, θ) την ημερομηνία λήξης ή τον χρόνο ισχύος της εγγύησης, ι) την ανάληψη υποχρέωσης από τον εκδότη της εγγύησης να καταβάλει το ποσό της εγγύησης ολικά ή μερικά εντός πέντε (5) ημερών μετά από απλή έγγραφη ειδοποίηση εκείνου προς τον οποίο απευθύνεται και ια) στην περίπτωση των εγγυήσεων καλής εκτέλεσης και προκαταβολής, τον αριθμό και τον τίτλο της σχετικής Σύμβασης.

Η περ. αα' του προηγούμενου εδαφίου ζ' δεν εφαρμόζεται για τις εγγυήσεις που παρέχονται με γραμμάτιο του Ταμείου Παρακαταθηκών και Δανείων.

Η Αναθέτουσα Αρχή επικοινωνεί με τους εκδότες των εγγυητικών επιστολών προκειμένου να επιβεβαιώσει την εγκυρότητά τους.

2.1.6 Προστασία Προσωπικών Δεδομένων

Η Αναθέτουσα Αρχή ενημερώνει το φυσικό πρόσωπο που υπογράφει την προσφορά ως Προσφέρων ή ως Νόμιμος Εκπρόσωπος Προσφέροντος, ότι η ίδια ή και τρίτοι, κατ' εντολή και για λογαριασμό της, θα επεξεργάζονται προσωπικά δεδομένα που περιέχονται στους φακέλους της προσφοράς και τα αποδεικτικά μέσα τα οποία υποβάλλονται σε αυτήν, στο πλαίσιο του παρόντος Διαγωνισμού, για το σκοπό της αξιολόγησης των προσφορών και της ενημέρωσης έτερων συμμετεχόντων σε αυτόν, λαμβάνοντας κάθε εύλογο μέτρο για τη διασφάλιση του απόρρητου και της ασφάλειας της επεξεργασίας των δεδομένων και της προστασίας τους από κάθε μορφής αθέμιτη επεξεργασία, σύμφωνα με τις διατάξεις της κείμενης νομοθεσίας περί προστασίας προσωπικών δεδομένων.

2.2 Δικαίωμα Συμμετοχής - Κριτήρια Ποιοτικής Επιλογής

2.2.1 Δικαίωμα συμμετοχής

1. Δικαίωμα συμμετοχής στη διαδικασία σύναψης της παρούσας Συμφωνίας-Πλαίσιο έχουν φυσικά ή νομικά πρόσωπα και, σε περίπτωση ενώσεων οικονομικών φορέων, τα μέλη αυτών, που είναι εγκατεστημένα σε:

- κράτος-μέλος της Ένωσης,
- κράτος-μέλος του Ευρωπαϊκού Οικονομικού Χώρου (Ε.Ο.Χ.),
- τρίτες χώρες που έχουν υπογράψει και κυρώσει τη Συμφωνία για τη σύναψη Δημοσίων Συμβάσεων (Σ.Δ.Σ.), στο βαθμό που η υπό ανάθεση δημόσια Σύμβαση καλύπτεται από τα Παραρτήματα 1, 2, 4, 5, 6 και 7 και τις γενικές σημειώσεις του σχετικού με την Ένωση Προσαρτήματος I της ως άνω Συμφωνίας, καθώς και
- σε τρίτες χώρες που δεν εμπίπτουν στην περίπτωση γ' της παρούσας παραγράφου και έχουν συνάψει διμερείς ή πολυμερείς συμφωνίες με την Ένωση σε θέματα διαδικασιών ανάθεσης δημοσίων συμβάσεων.

2. Οικονομικός φορέας συμμετέχει είτε μεμονωμένα, είτε ως μέλος ένωσης. Οι ενώσεις οικονομικών φορέων, συμπεριλαμβανομένων και των προσωρινών συμπράξεων, δεν απαιτείται να περιβληθούν συγκεκριμένη νομική μορφή για την υποβολή προσφοράς. Η αναθέτουσα αρχή μπορεί να απαιτήσει από τις ενώσεις οικονομικών φορέων να περιβληθούν συγκεκριμένη νομική μορφή, εφόσον τους ανατεθεί η σύμβαση.

Στις περιπτώσεις υποβολής προσφοράς από ένωση οικονομικών φορέων, όλα τα μέλη της ευθύνονται έναντι της αναθέτουσας αρχής αλληλέγγυα και εις ολόκληρον.

Σε περίπτωση ανάθεσης της Σύμβασης στην ένωση, η ευθύνη αυτή εξακολουθεί μέχρι πλήρους εκτέλεσης της Σύμβασης. Επισημαίνεται ότι στην προσφορά απαιτείται να προσδιορίζεται η έκταση και το είδος της συμμετοχής του (συμπεριλαμβανομένης της κατανομής αμοιβής μεταξύ τους) κάθε μέλους της Ένωσης/Κοινοπραξίας καθώς και ο εκπρόσωπος/συντονιστής αυτής. Τυχόν υφιστάμενες μεταξύ τους συμφωνίες, περί κατανομής των ευθυνών τους, έχουν ισχύ μόνον στις εσωτερικές τους σχέσεις και σε καμία περίπτωση δεν δύναται να προβληθούν έναντι της Αναθέτουσας Αρχής ως λόγος απαλλαγής του ενός μέλους από τις ευθύνες και τις υποχρεώσεις του άλλου ή των άλλων μελών για την ολοκλήρωση της Σύμβασης.

Φυσικό ή νομικό πρόσωπο που συμμετέχει αυτόνομα ή με άλλα φυσικά ή νομικά πρόσωπα στο διαγωνισμό, δεν μπορεί επί ποινή αποκλεισμού να μετέχει σε περισσότερες από μία προσφορές.

2.2.2 Εγγύηση συμμετοχής

Για τη συμμετοχή στην παρούσα διαδικασία σύναψης Συμφωνίας-Πλαίσιο δεν απαιτείται η κατάθεση εγγύησης συμμετοχής από τους προσφέροντες.

2.2.3 Λόγοι αποκλεισμού

Αποκλείεται από τη συμμετοχή στην παρούσα διαδικασία σύναψης Συμφωνίας-Πλαίσιο (διαγωνισμό) προσφέρων οικονομικός φορέας, εφόσον συντρέχει στο πρόσωπό του (εάν πρόκειται για μεμονωμένο φυσικό ή νομικό πρόσωπο) ή σε ένα από τα μέλη του (εάν πρόκειται για ένωση οικονομικών φορέων) ένας ή περισσότεροι από τους ακόλουθους λόγους:

2.2.3.1. Όταν υπάρχει σε βάρος του αμετάκλητη καταδικαστική απόφαση για ένα από τα ακόλουθα εγκλήματα :

- α) συμμετοχή σε εγκληματική οργάνωση, όπως αυτή ορίζεται στο άρθρο 2 της απόφασης-πλαίσιο 2008/841/ΔΕΥ του Συμβουλίου της 24^{ης} Οκτωβρίου 2008, για την καταπολέμηση του οργανωμένου εγκλήματος (ΕΕ L 300 της 11.11.2008 σ.42), και τα εγκλήματα του άρθρου 187 του Ποινικού Κώδικα (εγκληματική οργάνωση),
- β) ενεργητική δωροδοκία, όπως ορίζεται στο άρθρο 3 της σύμβασης περί της καταπολέμησης της δωροδοκίας στην οποία ενέχονται υπάλληλοι των Ευρωπαϊκών Κοινοτήτων ή των κρατών-μελών της Ένωσης (ΕΕ C 195 της 25.6.1997, σ. 1) και στην παρ. 1 του άρθρου 2 της απόφασης-πλαίσιο 2003/568/ΔΕΥ του Συμβουλίου της 22^{ας} Ιουλίου 2003, για την καταπολέμηση της δωροδοκίας στον ιδιωτικό τομέα (ΕΕ L 192 της 31.7.2003, σ. 54), καθώς και όπως ορίζεται στο εθνικό δίκαιο του οικονομικού φορέα, και τα εγκλήματα των άρθρων 159Α (δωροδοκία πολιτικών προσώπων), 236 (δωροδοκία υπαλλήλου), 237 παρ. 2-4 (δωροδοκία δικαστικών λειτουργών), 237Α παρ. 2 (εμπορία επιρροής - μεσάζοντες), 396 παρ. 2 (δωροδοκία στον ιδιωτικό τομέα) του Ποινικού Κώδικα,
- γ) απάτη εις βάρος των οικονομικών συμφερόντων της Ένωσης, κατά την έννοια των άρθρων 3 και 4 της Οδηγίας (ΕΕ) 2017/1371 του Ευρωπαϊκού Κοινοβουλίου και του Συμβουλίου της 5^{ης} Ιουλίου 2017 σχετικά με την καταπολέμηση, μέσω του ποινικού δικαίου, της απάτης εις βάρος των οικονομικών συμφερόντων της Ένωσης (L 198/28.07.2017) και τα εγκλήματα των άρθρων 159Α (δωροδοκία πολιτικών προσώπων), 216 (πλαστογραφία), 236 (δωροδοκία υπαλλήλου), 237 παρ. 2-4 (δωροδοκία δικαστικών λειτουργών), 242 (ψευδής βεβαίωση, νόθευση κ.λπ.) 374 (διακεκριμένη κλοπή), 375 (υπεξαίρεση), 386 (απάτη), 386Α (απάτη με υπολογιστή), 386Β (απάτη σχετική με τις επιχορηγήσεις), 390 (απιστία) του Ποινικού Κώδικα και των άρθρων 155 επ. του Εθνικού Τελωνειακού Κώδικα (Ν. 2960/2001, Α' 265), όταν αυτά στρέφονται κατά των οικονομικών συμφερόντων της Ευρωπαϊκής Ένωσης ή συνδέονται με την προσβολή αυτών των συμφερόντων, καθώς και τα εγκλήματα των άρθρων 23 (διασυνοριακή απάτη σχετικά με τον Φ.Π.Α.) και 24 (επικουρικές διατάξεις για την ποινική προστασία των οικονομικών συμφερόντων της Ευρωπαϊκής Ένωσης) του Ν. 4689/2020 (Α' 103),
- δ) τρομοκρατικά εγκλήματα ή εγκλήματα συνδεδεμένα με τρομοκρατικές δραστηριότητες, όπως ορίζονται, αντιστοίχως, στα άρθρα 3-4 και 5-12 της Οδηγίας (ΕΕ) 2017/541 του Ευρωπαϊκού Κοινοβουλίου και του Συμβουλίου της 15^{ης} Μαρτίου 2017 για την καταπολέμηση της τρομοκρατίας και την αντικατάσταση της απόφασης-πλαίσιο 2002/475/ΔΕΥ του Συμβουλίου και για την τροποποίηση της απόφασης 2005/671/ΔΕΥ του Συμβουλίου (ΕΕ L 88/31.03.2017) ή ηθική αυτουργία ή συνέργεια ή απόπειρα διάπραξης εγκλήματος, όπως ορίζονται στο άρθρο 14 αυτής, και τα εγκλήματα των άρθρων 187Α και 187Β του Ποινικού Κώδικα, καθώς και τα εγκλήματα των άρθρων 32-35 του Ν. 4689/2020 (Α' 103),
- ε) νομιμοποίηση εσόδων από παράνομες δραστηριότητες ή χρηματοδότηση της τρομοκρατίας, όπως αυτές ορίζονται στο άρθρο 1 της Οδηγίας (ΕΕ) 2015/849 του Ευρωπαϊκού Κοινοβουλίου και του Συμβουλίου της 20^{ης} Μαΐου 2015, σχετικά με την πρόληψη της χρησιμοποίησης του χρηματοπιστωτικού συστήματος για τη νομιμοποίηση εσόδων από παράνομες δραστηριότητες ή για τη χρηματοδότηση της τρομοκρατίας, την τροποποίηση του κανονισμού (ΕΕ) αριθμ. 648/2012 του Ευρωπαϊκού Κοινοβουλίου και του Συμβουλίου, και την κατάργηση της οδηγίας 2005/60/ΕΚ του Ευρωπαϊκού Κοινοβουλίου και του Συμβουλίου και της οδηγίας 2006/70/ΕΚ της Επιτροπής (ΕΕ L 141/05.06.2015) και τα εγκλήματα των άρθρων 2 και 39 του Ν. 4557/2018 (Α' 139),
- στ) παιδική εργασία και άλλες μορφές εμπορίας ανθρώπων, όπως ορίζονται στο άρθρο 2 της Οδηγίας 2011/36/ΕΕ του Ευρωπαϊκού Κοινοβουλίου και του Συμβουλίου της 5^{ης} Απριλίου 2011, για την πρόληψη και την καταπολέμηση της εμπορίας ανθρώπων και για την προστασία των θυμάτων της, καθώς και για την αντικατάσταση της απόφασης-πλαίσιο 2002/629/ΔΕΥ του Συμβουλίου (ΕΕ L 101 της 15.4.2011, σ. 1), και τα εγκλήματα του άρθρου 323Α του Ποινικού Κώδικα (εμπορία ανθρώπων).

Ο οικονομικός φορέας αποκλείεται, επίσης, όταν το πρόσωπο εις βάρος του οποίου εκδόθηκε αμετάκλητη καταδικαστική απόφαση είναι μέλος του διοικητικού, διευθυντικού ή εποπτικού οργάνου του ή έχει εξουσία εκπροσώπησης, λήψης αποφάσεων ή ελέγχου σε αυτό. Η υποχρέωση του προηγούμενου εδαφίου αφορά:

- στις περιπτώσεις εταιρειών περιορισμένης ευθύνης (Ε.Π.Ε.), ιδιωτικών κεφαλαιουχικών εταιρειών (Ι.Κ.Ε.) και προσωπικών εταιρειών (Ο.Ε. και Ε.Ε.) τους διαχειριστές.
- στις περιπτώσεις ανωνύμων εταιρειών (Α.Ε.), τον διευθύνοντα Σύμβουλο, τα μέλη του Διοικητικού Συμβουλίου, καθώς και τα πρόσωπα στα οποία με απόφαση του Διοικητικού Συμβουλίου έχει ανατεθεί το σύνολο της διαχείρισης και εκπροσώπησης της εταιρείας.
- στις περιπτώσεις Συνεταιρισμών, τα μέλη του Διοικητικού Συμβουλίου.
- σε όλες τις υπόλοιπες περιπτώσεις νομικών προσώπων, τον κατά περίπτωση νόμιμο εκπρόσωπο.

Εάν στις ως άνω περιπτώσεις (α) έως (στ) η κατά τα ανωτέρω, περίοδος αποκλεισμού δεν έχει καθοριστεί με αμετάκλητη απόφαση, αυτή ανέρχεται σε πέντε (5) έτη από την ημερομηνία της καταδίκης με αμετάκλητη απόφαση.

2.2.3.2. Στις ακόλουθες περιπτώσεις :

- α) Όταν ο οικονομικός φορέας έχει αθετήσει τις υποχρεώσεις του όσον αφορά στην καταβολή φόρων ή εισφορών κοινωνικής ασφάλισης και αυτό έχει διαπιστωθεί από δικαστική ή διοικητική απόφαση με τελεσίδικη και δεσμευτική ισχύ, σύμφωνα με διατάξεις της χώρας όπου είναι εγκατεστημένος ή την εθνική νομοθεσία ή / και
- β) όταν η Αναθέτουσα Αρχή μπορεί να αποδείξει με τα κατάλληλα μέσα ότι ο προσφέρων έχει αθετήσει τις υποχρεώσεις του όσον αφορά στην καταβολή φόρων ή εισφορών κοινωνικής ασφάλισης.

Αν ο οικονομικός φορέας είναι Έλληνας πολίτης ή έχει την εγκατάστασή του στην Ελλάδα, οι υποχρεώσεις του που αφορούν τις εισφορές κοινωνικής ασφάλισης καλύπτουν τόσο την κύρια όσο και την επικουρική ασφάλιση.

Οι υποχρεώσεις των περ. α' και β', δεν θεωρείται ότι έχουν αθετηθεί εφόσον δεν έχουν καταστεί ληξιπρόθεσμες ή εφόσον αυτές έχουν υπαχθεί σε δεσμευτικό διακανονισμό που τηρείται.

Δεν αποκλείεται ο οικονομικός φορέας, όταν έχει εκπληρώσει τις υποχρεώσεις του είτε καταβάλλοντας τους φόρους ή τις εισφορές κοινωνικής ασφάλισης που οφείλει, συμπεριλαμβανομένων, κατά περίπτωση, των δεδουλευμένων τόκων ή των προστίμων είτε υπαγόμενος σε δεσμευτικό διακανονισμό για την καταβολή τους στο μέτρο που τηρεί τους όρους του δεσμευτικού κανονισμού.

2.2.3.3. Αποκλείεται από τη συμμετοχή στη διαδικασία σύναψης της παρούσας Συμφωνίας-Πλαίσιο, οικονομικός φορέας σε οποιαδήποτε από τις ακόλουθες καταστάσεις:

- α) Εάν έχει αθετήσει τις υποχρεώσεις που προβλέπονται στην παρ. 2 του άρθρου 18 του Ν. 4412 / 2016, ως ισχύει,
- β) εάν τελεί σε πτώχευση ή υπό διαδικασία να κηρυχθεί σε πτώχευση,
- γ) εάν έχει αναστείλει τις επιχειρηματικές του δραστηριότητες.

Η Αναθέτουσα Αρχή μπορεί να μην αποκλείει έναν οικονομικό φορέα ο οποίος βρίσκεται σε μία εκ των καταστάσεων που αναφέρονται στις περιπτώσεις, (β) και (γ) της παραγράφου 2.2.3.3, υπό την προϋπόθεση ότι αποδεικνύει ότι ο εν λόγω φορέας είναι σε θέση να εκτελέσει τη Συμφωνία-Πλαίσιο, λαμβάνοντας υπόψη τις ισχύουσες διατάξεις και τα μέτρα για τη συνέχιση της επιχειρηματικής του λειτουργίας.

Εάν στις ως άνω περιπτώσεις η περίοδος αποκλεισμού δεν έχει καθοριστεί με αμετάκλητη απόφαση, αυτή ανέρχεται σε τρία (3) έτη από την ημερομηνία του σχετικού γεγονότος.

2.2.3.4. Αποκλείεται, επίσης, οικονομικός φορέας από τη συμμετοχή στη διαδικασία σύναψης της παρούσας συμφωνίας-πλαίσιο εάν συντρέχουν οι προϋποθέσεις εφαρμογής της παρ. 4 του άρθρου 8 του ν. 3310/2005, όπως ισχύει. Οι υποχρεώσεις της παρούσης αφορούν τις ανώνυμες εταιρείες που υποβάλλουν προσφορά αυτοτελώς ή ως μέλη ένωσης ή που συμμετέχουν στο μετοχικό κεφάλαιο άλλου νομικού προσώπου που υποβάλλει προσφορά ή νομικά πρόσωπα της αλλοδαπής που αντιστοιχούν σε ανώνυμη εταιρεία.

Εξαιρούνται της υποχρέωσης αυτής: α) οι εισηγμένες στα χρηματιστήρια κρατών-μελών της Ευρωπαϊκής Ένωσης ή του Οργανισμού Οικονομικής Συνεργασίας και Ανάπτυξης (Ο.Ο.Σ.Α.) εταιρείες, β) οι εταιρείες, τα δικαιώματα ψήφου των οποίων ελέγχονται από μία ή περισσότερες επιχειρήσεις επενδύσεων (investment firms), εταιρείες διαχείρισης κεφαλαίων/ενεργητικού (asset/fund managers) ή εταιρείες διαχείρισης κεφαλαίων επιχειρηματικών συμμετοχών (private equity firms), υπό την προϋπόθεση ότι οι τελευταίες αυτές εταιρείες ελέγχουν, συνολικά ποσοστό που υπερβαίνει το εβδομήντα πέντε τοις εκατό (75%) των δικαιωμάτων ψήφου και είναι εποπτευόμενες από Επιτροπές Κεφαλαιαγοράς ή άλλες αρμόδιες χρηματοοικονομικές αρχές κρατών μελών της Ευρωπαϊκής Ένωσης ή του Ο.Ο.Σ.Α.

2.2.3.5. Ο οικονομικός φορέας αποκλείεται σε οποιοδήποτε χρονικό σημείο κατά τη διάρκεια της διαδικασίας σύναψης της παρούσας Συμφωνίας-Πλαίσιο, όταν αποδεικνύεται ότι βρίσκεται, λόγω πράξεων ή παραλείψεων του, είτε πριν είτε κατά τη διαδικασία, σε μία από τις ως άνω περιπτώσεις.

2.2.3.6. Ο οικονομικός φορέας που εμπίπτει σε μια από τις καταστάσεις που αναφέρονται στις παραγράφους **2.2.3.1** και **2.2.3.3 περ. α'** μπορεί να προσκομίζει στοιχεία προκειμένου να αποδείξει ότι τα μέτρα που έλαβε επαρκούν για να αποδείξουν την αξιοπιστία του, παρότι συντρέχει ο σχετικός λόγος αποκλεισμού (αυτοκάθαρση). Για τον σκοπό αυτόν, ο οικονομικός φορέας αποδεικνύει ότι έχει καταβάλει ή έχει δεσμευθεί να καταβάλει αποζημίωση για ζημίες που προκλήθηκαν από το ποινικό αδίκημα ή το παράπτωμα, ότι έχει διευκρινίσει τα γεγονότα και τις περιστάσεις με ολοκληρωμένο τρόπο, μέσω ενεργού συνεργασίας με τις ερευνητικές αρχές, και έχει λάβει συγκεκριμένα τεχνικά και οργανωτικά μέτρα, καθώς και μέτρα σε επίπεδο προσωπικού κατάλληλα για την αποφυγή περαιτέρω ποινικών αδικημάτων ή παραπτωμάτων. Τα μέτρα που λαμβάνονται από τους οικονομικούς φορείς αξιολογούνται σε συνάρτηση με τη σοβαρότητα και τις ιδιαίτερες περιστάσεις του ποινικού αδικήματος ή του παραπτώματος. Εάν τα στοιχεία κριθούν επαρκή, ο εν λόγω οικονομικός φορέας δεν αποκλείεται από τη διαδικασία σύναψης Συμφωνίας-Πλαίσιο. Αν τα μέτρα κριθούν ανεπαρκή, γνωστοποιείται στον οικονομικό φορέα το σκεπτικό της απόφασης αυτής. Οικονομικός φορέας που έχει αποκλειστεί, σύμφωνα με τις κείμενες διατάξεις, με τελεσίδικη απόφαση, σε εθνικό επίπεδο, από τη συμμετοχή σε διαδικασίες σύναψης Συμφωνίας-Πλαίσιο ή ανάθεσης παραχώρησης δεν μπορεί να κάνει χρήση της ανωτέρω δυνατότητας κατά την περίοδο του αποκλεισμού που ορίζεται στην εν λόγω απόφαση.

2.2.3.7. Η απόφαση για την διαπίστωση της επάρκειας ή μη των επανορθωτικών μέτρων κατά την προηγούμενη παράγραφο εκδίδεται σύμφωνα με τα οριζόμενα στις παρ. 8 και 9 του άρθρου 73 του Ν. 4412/2016, ως ισχύει.

2.2.3.8. Οικονομικός φορέας, σε βάρος του οποίου έχει επιβληθεί η κύρωση του οριζόντιου αποκλεισμού σύμφωνα με τις κείμενες διατάξεις και για το χρονικό διάστημα που αυτή ορίζει, αποκλείεται από την παρούσα διαδικασία σύναψης της Συμφωνίας-Πλαίσιο.

2.2.3.9. Σύμφωνα με το άρθρο 5ια της (ΕΕ) 2022/576 του Συμβουλίου της 8ης Απριλίου 2022, για την τροποποίηση του Κανονισμού (ΕΕ) αριθ. 833/2014 σχετικά με τα περιοριστικά μέτρα λόγω ενεργειών της Ρωσίας που αποσταθεροποιούν την κατάσταση στην Ουκρανία:

Απαγορεύεται η ανάθεση ή η συνέχιση της εκτέλεσης οποιασδήποτε δημόσιας σύμβασης ή σύμβασης παραχώρησης που εμπίπτει στο πεδίο εφαρμογής των οδηγιών για τις δημόσιες συμβάσεις, καθώς και του άρθρου 10 παράγραφοι 1 και 3, παράγραφος 6 στοιχεία α) έως ε), παράγραφοι 8, 9 και 10 και των άρθρων 11, 12, 13 και 14 της οδηγίας 2014/23/ΕΕ, των άρθρων 7 και 8, του άρθρου 10 στοιχεία β) έως στ) και η) έως ι) της οδηγίας 2014/24/ΕΕ, του άρθρου 18, του άρθρου 21 στοιχεία β) έως ε), και ζ) έως θ) και των άρθρων 29 και 30 της οδηγίας 2014/25/ΕΕ, καθώς και του άρθρου 13 στοιχεία α) έως δ), στ) έως η) και ι) της οδηγίας 2009/81/ΕΚ, σε ή με:

- α) Ρώσο υπήκοο ή φυσικό ή νομικό πρόσωπο, οντότητα ή φορέα που έχει την έδρα του στη Ρωσία·*
- β) νομικό πρόσωπο, οντότητα ή φορέα του οποίου τα δικαιώματα ιδιοκτησίας κατέχει άμεσα ή έμμεσα σε ποσοστό άνω του 50 % οντότητα αναφερόμενη στο στοιχείο α) της παρούσας παραγράφου ή*
- γ) φυσικό ή νομικό πρόσωπο, οντότητα ή φορέα που ενεργεί εξ ονόματος ή κατ' εντολή οντότητας αναφερόμενης στο στοιχείο α) ή β) της παρούσας παραγράφου, συμπεριλαμβανομένων, όταν αντιστοιχούν σε περισσότερο από το 10% της αξίας της Σύμβασης, των υπεργολάβων,*

προμηθευτών ή οντοτήτων στις ικανότητες των οποίων στηρίζεται κατά την έννοια των οδηγιών για τις δημόσιες συμβάσεις.

Η παράγραφος 2 του ίδιου άρθρου εισάγει παρέκκλιση από τα ανωτέρω και καθορίζει τις περιπτώσεις κατά τις οποίες οι αρμόδιες αρχές μπορούν, παρά την συνδρομή κάποιας εκ των περιπτώσεων α), β), γ) της παρ. 1, να επιτρέπουν την ανάθεση και τη συνέχιση της εκτέλεσης συμβάσεων. Προς διευκόλυνση των κρατών – μελών της Ένωσης, ως προς την εφαρμογή, από μέρους τους, των περιοριστικών μέτρων κατά της Ρωσίας, που υιοθετήθηκαν με τον ως άνω Κανονισμό, η Ευρωπαϊκή Επιτροπή εξέδωσε οδηγό με απαντήσεις σε συχνές ερωτήσεις (FAQ's) που είναι διαθέσιμος ηλεκτρονικά στην ακόλουθη διαδρομή:

https://finance.ec.europa.eu/eu-and-world/sanctions-restrictive-measures/sanctions-adopted-following-russias-military-aggression-against-ukraine_en#public-procurement

Κριτήρια Επιλογής

2.2.4 Καταλληλότητα άσκησης επαγγελματικής δραστηριότητας

Οι οικονομικοί φορείς που συμμετέχουν στη διαδικασία σύναψης της παρούσας Συμφωνίας-Πλαίσιο απαιτείται να ασκούν εμπορική ή βιομηχανική ή βιοτεχνική δραστηριότητα συναφή με το με το αντικείμενο της προμήθειας.

Οι εγκατεστημένοι στην Ελλάδα οικονομικοί φορείς απαιτείται να είναι εγγεγραμμένοι στο Βιοτεχνικό ή Εμπορικό ή Βιομηχανικό Επιμελητήριο.

Οι οικονομικοί φορείς που είναι εγκατεστημένοι σε κράτος μέλος της Ευρωπαϊκής Ένωσης απαιτείται να είναι εγγεγραμμένοι σε ένα από τα επαγγελματικά ή εμπορικά μητρώα που τηρούνται στο κράτος εγκατάστασής τους ή να ικανοποιούν οποιαδήποτε άλλη απαίτηση ορίζεται στο Παράρτημα XI του Προσαρτήματος Α' του Ν. 4412/2016.

Στην περίπτωση οικονομικών φορέων εγκατεστημένων σε κράτος μέλος του Ευρωπαϊκού Οικονομικού Χώρου (Ε.Ο.Χ) ή σε τρίτες χώρες που έχουν προσχωρήσει στη Σ.Δ.Σ., ή σε τρίτες χώρες που δεν εμπίπτουν στην προηγούμενη περίπτωση και έχουν συνάψει διμερείς ή πολυμερείς συμφωνίες με την Ένωση σε θέματα διαδικασιών ανάθεσης δημοσίων συμβάσεων, απαιτείται να είναι εγγεγραμμένοι σε αντίστοιχα επαγγελματικά ή εμπορικά μητρώα.

2.2.5 Οικονομική και χρηματοοικονομική επάρκεια

Όσον αφορά στην οικονομική και χρηματοοικονομική επάρκεια για την παρούσα διαδικασία σύναψης Συμφωνίας-Πλαίσιο, οι οικονομικοί φορείς απαιτείται να διαθέτουν μέσο γενικό ετήσιο κύκλο εργασιών μέσω ισολογισμών των ετών 2021, 2022 & 2023 (σε περίπτωση μη τήρησης εγκεκριμένων και δημοσιευμένων ισολογισμών, αντίγραφα ισοζυγίων ή αντίστοιχων Φορολογικών Δηλώσεων), από τους οποίους θα προκύπτει ότι το ύψος του συνολικού κύκλου εργασιών της επιχείρησης, κατά μέσο όρο για το ανωτέρω χρονικό διάστημα, είναι ίσο ή μεγαλύτερο με το 1/3 της εκτιμώμενης αξίας (προ Φ.Π.Α.) του τμήματος ή του αθροίσματος των τμημάτων της παρούσας Διακήρυξης (για τα οποία συμμετέχει). Εάν η επιχείρηση λειτουργεί για χρόνο μικρότερο της τριετίας, θα υποβάλει ισολογισμούς ή φορολογικές δηλώσεις για όσο χρόνο λειτουργεί.

2.2.6 Στήριξη στην ικανότητα τρίτων – Υπεργολαβία

2.2.6.1. Στήριξη στην ικανότητα τρίτων

Οι οικονομικοί φορείς μπορούν, όσον αφορά στα κριτήρια οικονομικής και χρηματοοικονομικής επάρκειας (της παραγράφου 2.2.5) ως ορίζονται στην παρούσα Διακήρυξη, να στηρίζονται στις ικανότητες άλλων φορέων, ασχέτως της νομικής φύσης των δεσμών τους με αυτούς. Στην περίπτωση αυτή, αποδεικνύουν ότι θα έχουν στη διάθεσή τους τους αναγκαίους πόρους, με την προσκόμιση της σχετικής δέσμευσης των φορέων στην ικανότητα των οποίων στηρίζονται.

Υπό τους ίδιους όρους οι ενώσεις οικονομικών φορέων μπορούν να στηρίζονται στις ικανότητες των συμμετεχόντων στην ένωση ή άλλων φορέων.

Η Αναθέτουσα Αρχή ελέγχει αν οι φορείς, στις ικανότητες των οποίων προτίθεται να στηριχθεί ο οικονομικός φορέας, πληρούν κατά περίπτωση τα σχετικά κριτήρια επιλογής και εάν συντρέχουν λόγοι αποκλεισμού της παραγράφου 2.2.3. Ο οικονομικός φορέας υποχρεούται να αντικαταστήσει έναν φορέα στην ικανότητα του οποίου στηρίζεται, εφόσον ο τελευταίος δεν πληροί το σχετικό κριτήριο επιλογής ή για τον οποίο συντρέχουν λόγοι αποκλεισμού, εντός προθεσμίας τριάντα (30)

ημερών από την σχετική πρόσκληση της Αναθέτουσας Αρχής, η οποία απευθύνεται στον οικονομικό φορέα μέσω της λειτουργικότητας «Επικοινωνία» του Ε.Σ.Η.ΔΗ.Σ.. Ο φορέας που αντικαθιστά φορέα του προηγούμενου εδαφίου δεν επιτρέπεται να αντικατασταθεί εκ νέου.

2.2.6.2. Υπεργολαβία

Ο οικονομικός φορέας αναφέρει στην προσφορά του το τμήμα της σύμβασης που προτίθεται να αναθέσει υπό μορφή υπεργολαβίας σε τρίτους, καθώς και τους υπεργολάβους που προτείνει. Στην περίπτωση που ο προσφέρων αναφέρει στην προσφορά του ότι προτίθεται να αναθέσει τμήμα(τα) της σύμβασης υπό μορφή υπεργολαβίας σε τρίτους, η αναθέτουσα αρχή ελέγχει ότι δεν συντρέχουν οι λόγοι αποκλεισμού της παραγράφου 2.2.3 της παρούσας. Ο οικονομικός φορέας υποχρεούται να αντικαταστήσει έναν υπεργολάβο, εφόσον συντρέχουν στο πρόσωπό του λόγοι αποκλεισμού της ως άνω παραγράφου 2.2.3.

2.2.7 Κανόνες απόδειξης ποιοτικής επιλογής

Το δικαίωμα συμμετοχής των οικονομικών φορέων και οι όροι και προϋποθέσεις συμμετοχής τους, όπως ορίζονται στις παραγράφους 2.2.1 έως 2.2.6, κρίνονται κατά την υποβολή της προσφοράς δια του Ε.Ε.Ε.Σ., κατά τα οριζόμενα στην παράγραφο 2.2.7.1, κατά την υποβολή των δικαιολογητικών της παραγράφου 2.2.7.2 και κατά τη σύναψη της Συμφωνίας-Πλαίσιο δια της υπεύθυνης δήλωσης, της περ. δ' της παρ. 3 του άρθρου 105 του Ν. 4412/2016.

Στην περίπτωση που ο οικονομικός φορέας στηρίζεται στις ικανότητες άλλων φορέων, σύμφωνα με την παράγραφο 2.2.6 της παρούσας, οι φορείς στην ικανότητα των οποίων στηρίζεται υποχρεούνται να αποδεικνύουν, κατά τα οριζόμενα στις παραγράφους 2.2.7.1 και 2.2.7.2, ότι δεν συντρέχουν οι λόγοι αποκλεισμού της παραγράφου 2.2.3 της παρούσας και ότι πληρούν τα σχετικά κριτήρια επιλογής κατά περίπτωση.

Στην περίπτωση που ο οικονομικός φορέας αναφέρει στην προσφορά του ότι προτίθεται να αναθέσει τμήμα(τα) της σύμβασης υπό μορφή υπεργολαβίας σε τρίτους, οι υπεργολάβοι υποχρεούνται να αποδεικνύουν, κατά τα οριζόμενα στις παραγράφους 2.2.7.1 και 2.2.7.2, ότι δεν συντρέχουν οι λόγοι αποκλεισμού της παραγράφου 2.2.3 της παρούσας.

Αν επέλθουν μεταβολές στις προϋποθέσεις τις οποίες οι προσφέροντες δηλώσουν ότι πληρούν, σύμφωνα με το παρόν άρθρο, οι οποίες επέλθουν ή για τις οποίες λάβουν γνώση μετά την συμπλήρωση του Ε.Ε.Ε.Σ. και μέχρι την ημέρα της έγγραφης πρόσκλησης για την σύναψη του συμφωνητικού οι προσφέροντες οφείλουν να ενημερώσουν αμελλητί την αναθέτουσα αρχή.

2.2.7.1 Προκαταρκτική απόδειξη κατά την υποβολή προσφορών

Προς προκαταρκτική απόδειξη ότι οι προσφέροντες οικονομικοί φορείς :

α) δεν βρίσκονται σε μία από τις καταστάσεις της παραγράφου 2.2.3 και

β) πληρούν τα σχετικά κριτήρια επιλογής των παραγράφων 2.2.4 και 2.2.5 της παρούσης,

προσκομίζουν κατά την υποβολή της προσφοράς τους ως δικαιολογητικό συμμετοχής, το προβλεπόμενο από το άρθρο 79 παρ. 1 και 3 του Ν. 4412/2016 Ευρωπαϊκό Ενιαίο Έγγραφο Σύμβασης (Ε.Ε.Ε.Σ.), το οποίο αποτελεί ενημερωμένη υπεύθυνη δήλωση, με τις συνέπειες του Ν. 1599/1986. Το Ε.Ε.Ε.Σ. καταρτίζεται βάσει του τυποποιημένου εντύπου του Παραρτήματος 2 του Κανονισμού (ΕΕ) 2016/7 και συμπληρώνεται από τους προσφέροντες οικονομικούς φορείς σύμφωνα με το Παράρτημα ΙΙΙ της παρούσας.

Επειδή η προς ανάθεση Συμφωνία-Πλαίσιο υποδιαιρείται σε τμήματα, αλλά τα κριτήρια επιλογής είναι κοινά για όλα τα τμήματα, πρέπει να συμπληρωθεί και να υποβληθεί ένα (1) Ε.Ε.Ε.Σ..

Το Ε.Ε.Ε.Σ. φέρει υπογραφή με ημερομηνία εντός του χρονικού διαστήματος κατά το οποίο μπορούν να υποβάλλονται προσφορές. Αν στο διάστημα που μεσολαβεί μεταξύ της ημερομηνίας υπογραφής του Ε.Ε.Ε.Σ. και της καταληκτικής ημερομηνίας υποβολής προσφορών έχουν επέλθει μεταβολές στα δηλωθέντα στοιχεία, εκ μέρους του, στο Ε.Ε.Ε.Σ., ο οικονομικός φορέας αποσύρει την προσφορά του, χωρίς να απαιτείται απόφαση της Αναθέτουσας Αρχής. Στη συνέχεια μπορεί να την υποβάλει εκ νέου με επίκαιρο Ε.Ε.Ε.Σ..

Ο οικονομικός φορέας δύναται να διευκρινίζει τις δηλώσεις και πληροφορίες που παρέχει στο Ε.Ε.Ε.Σ. με συνοδευτική υπεύθυνη δήλωση, την οποία υποβάλλει μαζί με αυτό.

Κατά την υποβολή του Ε.Ε.Ε.Σ., καθώς και της συνοδευτικής υπεύθυνης δήλωσης, είναι δυνατή, με μόνη την υπογραφή του κατά περίπτωση εκπροσώπου του οικονομικού φορέα, η προκαταρκτική απόδειξη των λόγων αποκλεισμού που αναφέρονται στην παράγραφο 2.2.3 της παρούσας, για το

σύνολο των φυσικών προσώπων που είναι μέλη του διοικητικού, διευθυντικού ή εποπτικού οργάνου του ή έχουν εξουσία εκπροσώπησης, λήψης αποφάσεων ή ελέγχου σε αυτόν.

Ως εκπρόσωπος του οικονομικού φορέα νοείται ο νόμιμος εκπρόσωπος αυτού, όπως προκύπτει από το ισχύον καταστατικό ή το πρακτικό εκπροσώπησης του κατά το χρόνο υποβολής της προσφοράς ή το αρμοδίως εξουσιοδοτημένο φυσικό πρόσωπο να εκπροσωπεί τον οικονομικό φορέα για διαδικασίες σύναψης συμβάσεων ή για συγκεκριμένη διαδικασία σύναψης Συμφωνίας-Πλαίσιο.

Σε όλες τις περιπτώσεις, όπου περισσότερα από ένα φυσικά πρόσωπα είναι μέλη του διοικητικού, διευθυντικού ή εποπτικού οργάνου ενός οικονομικού φορέα ή έχουν εξουσία εκπροσώπησης, λήψης αποφάσεων ή ελέγχου σε αυτό, υποβάλλεται ένα Ευρωπαϊκό Ενιαίο Έγγραφο Σύμβασης (E.E.E.Σ.), το οποίο είναι δυνατό να φέρει μόνο την υπογραφή του κατά περίπτωση εκπροσώπου του οικονομικού φορέα ως προκαταρκτική απόδειξη των λόγων αποκλεισμού του άρθρου 2.2.3.1 της παρούσας για το σύνολο των φυσικών προσώπων που είναι μέλη του διοικητικού, διευθυντικού ή εποπτικού οργάνου του ή έχουν εξουσία εκπροσώπησης, λήψης αποφάσεων ή ελέγχου σε αυτόν.

Στην περίπτωση υποβολής προσφοράς από ένωση οικονομικών φορέων, το Ευρωπαϊκό Ενιαίο Έγγραφο Σύμβασης (E.E.E.Σ.), υποβάλλεται χωριστά από κάθε μέλος της ένωσης. Στο E.E.E.Σ. απαραίτητως πρέπει να προσδιορίζεται η έκταση και το είδος της συμμετοχής του (συμπεριλαμβανομένης της κατανομής αμοιβής μεταξύ τους) κάθε μέλους της ένωσης, καθώς και ο εκπρόσωπος/συντονιστής αυτής.

Ο οικονομικός φορέας φέρει την ειδική υποχρέωση, να δηλώσει, μέσω του E.E.E.Σ., την κατάσταση του σε σχέση με τους λόγους που προβλέπονται στο άρθρο 73 του Ν. 4412/2016 και την παράγραφο 2.2.3 της παρούσας και ταυτόχρονα να επικαλεσθεί και τυχόν ληφθέντα μέτρα προς αποκατάσταση της αξιοπιστίας του.

Ιδίως επισημαίνεται ότι κατά την απάντηση οικονομικού φορέα στο σχετικό πεδίο του E.E.E.Σ. για τυχόν σύναψη συμφωνιών με άλλους οικονομικούς φορείς με στόχο τη στρέβλωση του ανταγωνισμού, η συνδρομή περιστάσεων, όπως η πάροδος της τριετούς περιόδου της ισχύος του λόγου αποκλεισμού (παραγράφου 10 του άρθρου 73) ή η εφαρμογή της διάταξης της παραγράφου 3β' του άρθρου 44 του Ν. 3959/2011, σύμφωνα με την περ. γ' της παραγράφου 2.2.3.3 της παρούσας, αναλύεται στο σχετικό πεδίο που προβάλλει κατόπιν θετικής απάντησης.

Επισημαίνεται ότι, στην περίπτωση που ο προσφέρων οικονομικός φορέας δεν πληροί τις ελάχιστες αναγκαίες απαιτήσεις, αναφορικά με τη χρηματοοικονομική του επάρκεια, όπως αυτές καθορίζονται στην παρούσα Διακήρυξη, μπορεί να στηρίζεται στις δυνατότητες άλλων φορέων, σύμφωνα με το άρθρο 78 του Ν. 4412/2016, ως ισχύει, προς τους οποίους συνδέεται με άμεσους ή έμμεσους δεσμούς, ανεξάρτητα από τη νομική φύση τους, προκειμένου να αποδείξει ότι πληροί τις απαιτήσεις. Σ' αυτή την περίπτωση ο προσφέρων οικονομικός φορέας δηλώνει στο E.E.E.Σ. του (μέρος II – παράγραφος Γ'), ότι θα στηριχτεί σε τρίτους (άλλους οικονομικούς φορείς), σημειώνοντας την αντίστοιχη ένδειξη και επισυνάπτει χωριστά έντυπα E.E.E.Σ. για κάθε οικονομικό φορέα που θα του παράσχει στήριξη.

Στα επισυναπτόμενα χωριστά E.E.E.Σ. των οικονομικών φορέων, που θα παράσχουν στήριξη στον προσφέροντα, δηλώνεται αντίστοιχα ο, κατά περίπτωση, νόμιμος εκπρόσωπός τους, ο οποίος και θα υπογράψει ψηφιακά το ηλεκτρονικό αρχείο (.pdf) που θα παραχθεί. Κατά τη συμπλήρωση του E.E.E.Σ. των οικονομικών φορέων που θα παράσχουν στήριξη στον προσφέροντα, πέραν των δηλώσεων που αφορούν στους λόγους αποκλεισμού από τη διαδικασία, πρέπει να συμπεριλαμβάνονται και οι πληροφορίες που απαιτούνται σύμφωνα με το μέρος IV, δηλαδή οι σχετικές με την ή τις ικανότητές τους, στις οποίες θα στηριχτεί ο προσφέρων οικονομικός φορέας, πληροφορίες.

Στην περίπτωση που ο προσφέρων οικονομικός φορέας αναφέρει στην προσφορά του ότι θα αναθέσει τμήμα της Συμφωνίας-Πλαίσιο υπό τη μορφή υπεργολαβίας σε τρίτους, σύμφωνα με το άρθρο 4.4 της παρούσας θα πρέπει να σημειώσει την αντίστοιχη ένδειξη στο E.E.E.Σ. του (μέρος II – παράγραφος Δ). Ακολούθως στο πεδίο που εμφανίζεται αναφέρει το τμήμα, καθώς και τους υπεργολάβους που προτείνει κατά το άρθρο 58 του Ν. 4412/2016, ως ισχύει. Και σε αυτή την περίπτωση ο οικονομικός φορέας που υποβάλει προσφορά, επισυνάπτει χωριστό έντυπο E.E.E.Σ. για κάθε υπεργολάβο (άρθρ. 131 του Ν.4412/2016, ως ισχύει). Στα επισυναπτόμενα χωριστά E.E.E.Σ. των υπεργολάβων, δηλώνεται αντίστοιχα ο, κατά περίπτωση, νόμιμος εκπρόσωπός τους, ο

ο οποίος και θα υπογράψει ψηφιακά το ηλεκτρονικό αρχείο (.pdf) που θα παραχθεί. Τα χωριστά Ε.Ε.Ε.Σ. των υπερβολάβων συμπληρώνονται ως προς τα μέρη I, II, III.

Εφόσον ο προσφέρων οικονομικός φορέας στηρίζεται και στις ικανότητες του/ων υπερβολάβου/ων θα πρέπει στο/α χωριστό/α Ε.Ε.Ε.Σ. εκάστου υπερβολάβου να συμπεριληφθούν και οι πληροφορίες που απαιτούνται σύμφωνα με το μέρος IV, δηλαδή οι σχετικές με την ή τις ικανότητες τους, στις οποίες θα στηριχθεί ο προσφέρων οικονομικός φορέας, πληροφορίες.

Όσον αφορά στις υποχρεώσεις του ως προς την καταβολή φόρων ή εισφορών κοινωνικής ασφάλισης (περ. α' και β' της παρ. 2 του άρθρου 73 του Ν. 4412/2016) αυτές θεωρείται ότι δεν έχουν αθετηθεί εφόσον δεν έχουν καταστεί ληξιπρόθεσμες ή εφόσον έχουν υπαχθεί σε δεσμευτικό διακανονισμό που τηρείται. Στην περίπτωση αυτή, ο οικονομικός φορέας δεν υποχρεούται να απαντήσει καταφατικά στο σχετικό πεδίο του Ε.Ε.Ε.Σ. με το οποίο ερωτάται εάν ο οικονομικός φορέας έχει ανεκπλήρωτες υποχρεώσεις όσον αφορά στην καταβολή φόρων ή εισφορών κοινωνικής ασφάλισης ή, κατά περίπτωση, εάν έχει αθετήσει τις παραπάνω υποχρεώσεις του.

Στην περίπτωση που ένας οικονομικός φορέας, δηλώνει ότι εμπίπτει σε μία από τις καταστάσεις της παρ. 2.2.3.1 και 2.2.3.3, εκτός από την περ. β' αυτής, για τις οποίες συντρέχει ο σχετικός λόγος αποκλεισμού, υποχρεούται, εφόσον επικαλεστεί μέτρα αυτοκάθαρσης για να αποδείξει την αξιοπιστία του, στο σχετικό πεδίο του Ε.Ε.Ε.Σ., που εμφανίζεται κατόπιν της θετικής απάντησης που έδωσε περί συνδρομής κάποιου από τους ανωτέρω λόγους αποκλεισμού, να δηλώσει:

- α. εάν τα μέτρα αυτοκάθαρσης, τα οποία έλαβε για τον συγκεκριμένο λόγο αποκλεισμού που έχει δηλώσει στο Ε.Ε.Ε.Σ., έχουν ήδη κριθεί σε προγενέστερη διαδικασία στην οποία συμμετείχε, βάσει απόφασης που εκδόθηκε από την ίδια ή άλλη αναθέτουσα αρχή, κατόπιν γνωμοδότησης της Επιτροπής εξέτασης επανορθωτικών μέτρων.
- β. εάν τα μέτρα κρίθηκαν ως επαρκή ή μη επαρκή, επισυνάπτοντας την απόφαση της περ. α με βάση την οποία έχουν κριθεί τα συγκεκριμένα μέτρα αυτοκάθαρσης. Περαιτέρω, δηλώνεται εάν η ως άνω απόφαση έχει καταστεί «δεσμευτική», με την έννοια ότι, είτε δεν έχουν ασκηθεί τα προβλεπόμενα μέσα έννομης προστασίας είτε ασκήθηκαν και έχει εκδοθεί σχετική απόφαση.
- γ. στην περίπτωση που τα μέτρα έχουν κριθεί ως μη επαρκή, εάν έχει λάβει πρόσθετα μέτρα αυτοκάθαρσης μετά την ημερομηνία που εκδόθηκε η απόφαση της περ. α και σε περίπτωση που ισχύει το ανωτέρω να προβεί σε ανάλυσή τους, αναγράφοντας υποχρεωτικά και την ημερομηνία κατά την οποία αυτά ελήφθησαν.

Ειδικά στην περίπτωση που έχουν συμπεριληφθεί στα έγγραφα της σύμβασης δυνητικοί λόγοι αποκλεισμού, για τους οποίους δεν έχουν προβλεφθεί πεδία δήλωσης πληροφοριών στο Ευρωπαϊκό Ενιαίο Έγγραφο Σύμβασης (Ε.Ε.Ε.Σ.), σχετικά με την λήψη, εκ μέρους των οικονομικών φορέων, επανορθωτικών μέτρων, αυτά θα δηλώνονται (αναφέρονται) στην συμπληρωματική υπεύθυνη δήλωση της παρ. 9, του άρθρου 79 του ν. 4412/2016.

Επισημαίνεται, τέλος, ότι η δήλωση του οικονομικού φορέα περί μη ρωσικής εμπλοκής, περιλαμβάνεται σε διακριτή υπεύθυνη δήλωση ή, εναλλακτικά, στη συνοδευτική υπεύθυνη δήλωση που δύναται να υποβάλλεται μαζί με το Ε.Ε.Ε.Σ.

2.2.7.2 Αποδεικτικά μέσα

Α. Για την απόδειξη της μη συνδρομής λόγων αποκλεισμού κατ' άρθρο 2.2.3 και της πλήρωσης των κριτηρίων ποιοτικής επιλογής κατά τις παραγράφους 2.2.4, και 2.2.5., οι οικονομικοί φορείς προσκομίζουν τα δικαιολογητικά του παρόντος. Η προσκόμιση των εν λόγω δικαιολογητικών γίνεται κατά τα οριζόμενα στο άρθρο 3.2 από τον προσωρινό ανάδοχο. Η Αναθέτουσα Αρχή μπορεί να ζητεί από προσφέροντες, σε οποιοδήποτε χρονικό σημείο κατά τη διάρκεια της διαδικασίας, να υποβάλλουν όλα ή ορισμένα δικαιολογητικά, όταν αυτό απαιτείται για την ορθή διεξαγωγή της διαδικασίας.

Οι οικονομικοί φορείς δεν υποχρεούνται να υποβάλλουν δικαιολογητικά ή άλλα αποδεικτικά στοιχεία, αν και στο μέτρο που η Αναθέτουσα Αρχή έχει τη δυνατότητα να λαμβάνει τα πιστοποιητικά ή τις συναφείς πληροφορίες απευθείας μέσω πρόσβασης σε εθνική βάση δεδομένων σε οποιοδήποτε κράτος - μέλος της Ένωσης, η οποία διατίθεται δωρεάν, όπως εθνικό μητρώο συμβάσεων, εικονικό φάκελο επιχείρησης, ηλεκτρονικό σύστημα αποθήκευσης εγγράφων ή σύστημα προεπιλογής. Η δήλωση για την πρόσβαση σε εθνική βάση δεδομένων εμπεριέχεται στο Ευρωπαϊκό Ενιαίο Έγγραφο

Σύμβασης (Ε.Ε.Ε.Σ.), στο οποίο περιέχονται επίσης οι πληροφορίες που απαιτούνται για τον συγκεκριμένο σκοπό, όπως η ηλεκτρονική διεύθυνση της βάσης δεδομένων, τυχόν δεδομένα αναγνώρισης και, κατά περίπτωση, η απαραίτητη δήλωση συναίνεσης.

Οι οικονομικοί φορείς δεν υποχρεούνται να υποβάλουν δικαιολογητικά, όταν η Αναθέτουσα Αρχή, που έχει αναθέσει τη Συμφωνία-Πλαίσιο, διαθέτει ήδη τα ως άνω δικαιολογητικά και αυτά εξακολουθούν να ισχύουν. Τα δικαιολογητικά του παρόντος υποβάλλονται και γίνονται αποδεκτά σύμφωνα με την παράγραφο 2.4.2.5. και 3.2 της παρούσας.

Τα αποδεικτικά μέσα υποβάλλονται από τον προσωρινό ανάδοχο μετά την κοινοποίηση της πρόσκλησης της παραγράφου 3.2, κατά το άρθρο 103 του Ν. 4412/2016.

Τα αποδεικτικά έγγραφα συντάσσονται στην ελληνική γλώσσα ή συνοδεύονται από επίσημη μετάφρασή τους στην ελληνική γλώσσα σύμφωνα με την παράγραφο 2.1.4.

Τα έγγραφα του παρόντος υποβάλλονται, σύμφωνα με τις διατάξεις του ν. 4250/2014 (Α' 94). Ειδικά τα αποδεικτικά τα οποία αποτελούν ιδιωτικά έγγραφα, μπορεί να γίνονται αποδεκτά και σε απλή φωτοτυπία, εφόσον συνυποβάλλεται υπεύθυνη δήλωση στην οποία βεβαιώνεται η ακρίβειά τους. Η εν λόγω υπεύθυνη δήλωση της παρ. 4 του άρθρου 8 του Ν.1599/1986 (Α'75), όπως εκάστοτε ισχύει, του προσφέροντος οικονομικού φορέα, συντάσσεται και υπογράφεται μετά την κοινοποίηση της πρόσκλησης της παρ. 3.2 για την υποβολή των δικαιολογητικών κατακύρωσης - αποδεικτικών μέσων.

Επισημαίνεται ότι γίνονται αποδεκτές:

- οι ένορκες βεβαιώσεις που αναφέρονται στην παρούσα Διακήρυξη, εφόσον έχουν συνταχθεί έως τρεις (3) μήνες πριν από την υποβολή τους.
- οι υπεύθυνες δηλώσεις της παρ. 4 του άρθρου 8 του Ν.1599/1986 (Α'75), όπως εκάστοτε ισχύει, που αφορούν την παρούσα παράγραφο, εφόσον έχουν συνταχθεί και υπογραφεί ψηφιακά από τον νόμιμο εκπρόσωπο του οικονομικού φορέα (ως αυτός ορίζεται στο άρθρο 79Α του Ν. 4412/2016) μετά την κοινοποίηση της πρόσκλησης για την υποβολή των δικαιολογητικών κατακύρωσης (αποδεικτικών μέσων). Σημειώνεται ότι δεν απαιτείται η θεώρηση του γνησίου της υπογραφής τους καθώς επίσης δεν απαιτείται να προσκομιστούν σε έντυπη μορφή.

B.1. Για την απόδειξη της μη συνδρομής λόγων αποκλεισμού κατ' άρθρο 2.2.3 και της πλήρωσης των κριτηρίων ποιοτικής επιλογής κατά τις παραγράφους 2.2.4 και 2.2.5 οι οικονομικοί φορείς προσκομίζουν τα δικαιολογητικά του παρόντος. Η προσκόμιση των εν λόγω δικαιολογητικών γίνεται κατά τα οριζόμενα στο άρθρο 3.2 από τον προσωρινό ανάδοχο. Η αναθέτουσα αρχή μπορεί να ζητεί από προσφέροντες, σε οποιοδήποτε χρονικό σημείο κατά τη διάρκεια της διαδικασίας, να υποβάλουν όλα ή ορισμένα δικαιολογητικά, όταν αυτό απαιτείται για την ορθή διεξαγωγή της διαδικασίας.

Οι οικονομικοί φορείς δεν υποχρεούνται να υποβάλλουν δικαιολογητικά ή άλλα αποδεικτικά στοιχεία, αν και στο μέτρο που η αναθέτουσα αρχή έχει τη δυνατότητα να λαμβάνει τα πιστοποιητικά ή τις συναφείς πληροφορίες απευθείας μέσω πρόσβασης σε εθνική βάση δεδομένων σε οποιοδήποτε κράτος - μέλος της Ένωσης, η οποία διατίθεται δωρεάν, όπως εθνικό μητρώο συμβάσεων, εικονικό φάκελο επιχείρησης, ηλεκτρονικό σύστημα αποθήκευσης εγγράφων ή σύστημα προεπιλογής. Η δήλωση για την πρόσβαση σε εθνική βάση δεδομένων εμπεριέχεται στο Ευρωπαϊκό Ενιαίο Έγγραφο Σύμβασης (ΕΕΕΣ), στο οποίο περιέχονται επίσης οι πληροφορίες που απαιτούνται για τον συγκεκριμένο σκοπό, όπως η ηλεκτρονική διεύθυνση της βάσης δεδομένων, τυχόν δεδομένα αναγνώρισης και, κατά περίπτωση, η απαραίτητη δήλωση συναίνεσης.

Οι οικονομικοί φορείς δεν υποχρεούνται να υποβάλουν δικαιολογητικά, όταν η αναθέτουσα αρχή που έχει αναθέσει τη σύμβαση διαθέτει ήδη τα ως άνω δικαιολογητικά και αυτά εξακολουθούν να ισχύουν.

Τα δικαιολογητικά του παρόντος υποβάλλονται και γίνονται αποδεκτά σύμφωνα με την παράγραφο 2.4.2.5. και 3.2 της παρούσας. Τα αποδεικτικά έγγραφα συντάσσονται στην ελληνική γλώσσα ή συνοδεύονται από επίσημη μετάφρασή τους στην ελληνική γλώσσα σύμφωνα με την παράγραφο 2.1.4.

Ειδικότερα οι οικονομικοί φορείς προσκομίζουν:

- α) Για την παράγραφο **2.2.3.1**, απόσπασμα του σχετικού **μητρώου**, όπως του ποινικού μητρώου ή, ελλείψει αυτού, ισοδύναμου έγγραφου που εκδίδεται από αρμόδια δικαστική ή διοικητική αρχή του κράτους-μέλους ή της χώρας καταγωγής ή της χώρας όπου είναι εγκατεστημένος ο οικονομικός φορέας, εκδοθέν έως **τρεις (3) μήνες** πριν από την υποβολή του, από το οποίο προκύπτει ότι πληρούνται αυτές οι προϋποθέσεις. Η υποχρέωση προσκόμισης του ως άνω αποσπάσματος αφορά και στα μέλη του διοικητικού, διευθυντικού ή εποπτικού οργάνου του εν λόγω οικονομικού φορέα ή στα πρόσωπα που έχουν εξουσία εκπροσώπησης, λήψης αποφάσεων ή ελέγχου σε αυτό, κατά τα ειδικότερα αναφερόμενα στην ως άνω παράγραφο 2.2.3.1..
- β) Για τις παραγράφους **2.2.3.2** περιπτώσεις **α'** και **β'**, **πιστοποιητικά φορολογικής και ασφαλιστικής ενημερότητας** ή τα αντίστοιχα πιστοποιητικά που εκδίδονται από την αρμόδια Αρχή του οικείου κράτους - μέλους ή χώρας, που είναι εν ισχύ κατά το χρόνο υποβολής τους ενώ **θα πρέπει να καλύπτουν και το χρόνο υποβολής της προσφοράς**.
Ως εκ τούτου, οι οικονομικοί φορείς πρέπει να μεριμνούν να αποκτούν εγκαίρως (προ της υποβολής προσφοράς τους) τα προαναφερόμενα πιστοποιητικά, ώστε να καλύπτουν και τον χρόνο υποβολής της προσφοράς τους, σύμφωνα με τα ειδικότερα οριζόμενα στο άρθρο 104 του Ν. 4412/2016, προκειμένου να τα υποβάλουν, εφόσον αναδειχθούν προσωρινοί ανάδοχοι, μαζί με τα αντίστοιχα που θα είναι σε ισχύ κατά το χρόνο υποβολής τους (των δικαιολογητικών) ή, σε περίπτωση που δεν αναφέρεται σε αυτά χρόνος ισχύος, θα έχουν εκδοθεί έως τρεις (3) μήνες πριν από την υποβολή τους.
Ιδίως οι οικονομικοί φορείς που είναι εγκατεστημένοι στην Ελλάδα, για την απόδειξη της εκπλήρωσης των υποχρεώσεων προς τους οργανισμούς κοινωνικής ασφάλισης της παραγράφου 2.2.3.2 περίπτωση α', προσκομίζουν πιστοποιητικό εκδιδόμενο από τον e-ΕΦΚΑ και για την απόδειξη της εκπλήρωσης των φορολογικών υποχρεώσεων, αποδεικτικό ενημερότητας εκδιδόμενο από την Α.Α.Δ.Ε..
- γ) Για την παράγραφο **2.2.3.2** περίπτωση **α'**, πέραν του ως άνω πιστοποιητικού, υποβάλλεται **υπεύθυνη δήλωση** της παρ. 4 του άρθρου 8 του Ν.1599/1986 (Α'75), όπως εκάστοτε ισχύει, του προσφέροντος οικονομικού φορέα ότι δεν έχει εκδοθεί δικαστική ή διοικητική απόφαση με τελεσίδικη και δεσμευτική ισχύ για την αθέτηση των υποχρεώσεων του όσον αφορά στην καταβολή φόρων ή εισφορών κοινωνικής ασφάλισης. Η εν λόγω υπεύθυνη δήλωση γίνεται αποδεκτή εφόσον είναι ψηφιακά υπογεγραμμένη, από τον νόμιμο εκπρόσωπο του οικονομικού φορέα, μετά την κοινοποίηση της πρόσκλησης για την υποβολή των δικαιολογητικών κατακύρωσης (αποδεικτικών μέσων).
- δ) Για την παράγραφο **2.2.3.3** περίπτωση **α'** (ότι δεν έχει αθετήσει τις υποχρεώσεις που προβλέπονται στην παράγραφο 2 του άρθρου 18 του Ν. 4412/2016, ως ισχύει), **υπεύθυνη δήλωση** της παρ. 4 του άρθρου 8 του Ν. 1599/1986 (Α'-75), όπως εκάστοτε ισχύει του προσφέροντος οικονομικού φορέα. Η εν λόγω υπεύθυνη δήλωση γίνεται αποδεκτή εφόσον είναι ψηφιακά υπογεγραμμένη, από τον νόμιμο εκπρόσωπο του οικονομικού φορέα, μετά την κοινοποίηση της πρόσκλησης για την υποβολή των δικαιολογητικών κατακύρωσης (αποδεικτικών μέσων).
- ε) Για την παράγραφο **2.2.3.3** περίπτωση **β'**, πιστοποιητικό που εκδίδεται από την αρμόδια Αρχή του οικείου κράτους - μέλους ή χώρας, που είναι εν ισχύ κατά το χρόνο υποβολής του. Για τους οικονομικούς φορείς που είναι εγκατεστημένοι στην Ελλάδα, **Ενιαίο Πιστοποιητικό Δικαστικής Φερεγγυότητας** από το αρμόδιο Πρωτοδικείο, από το οποίο προκύπτει ότι **δεν τελούν υπό πτώχευση ή υπό διαδικασία να κηρυχθούν σε πτώχευση** (δεν έχει κατατεθεί αίτηση κήρυξης πτώχευσης). Για τις ΙΚΕ προσκομίζεται επιπλέον και πιστοποιητικό του Γ.Ε.Μ.Η. περί μη έκδοσης απόφασης λύσης ή κατάθεσης αίτησης λύσης του νομικού προσώπου, ενώ για τις ΕΠΕ προσκομίζεται επιπλέον πιστοποιητικό μεταβολών. Τα προαναφερόμενα δικαιολογητικά γίνονται αποδεκτά εφόσον έχουν εκδοθεί έως **τρεις (3) μήνες** πριν την υποβολή τους. Προκειμένου για τα σωματεία και τους συνεταιρισμούς, το Ενιαίο Πιστοποιητικό Δικαστικής Φερεγγυότητας εκδίδεται για τα σωματεία από το αρμόδιο Πρωτοδικείο, και για τους συνεταιρισμούς για το χρονικό διάστημα έως τις 31.12.2019 από το Ειρηνοδικείο και μετά την παραπάνω ημερομηνία από το Γ.Ε.Μ.Η..
- στ) Για την παράγραφο **2.2.3.3** περίπτωση **γ'**, πιστοποιητικό που εκδίδεται από την αρμόδια Αρχή του οικείου κράτους - μέλους ή χώρας, που είναι εν ισχύ κατά το χρόνο υποβολής τους. Για τους οικονομικούς φορείς που είναι εγκατεστημένοι στην Ελλάδα, η **μη αναστολή των επιχειρηματικών δραστηριοτήτων** αποδεικνύεται μέσω της ηλεκτρονικής πλατφόρμας της

Ανεξάρτητης Αρχής Δημοσίων Εσόδων, με εκτύπωση της καρτέλας «Στοιχεία Μητρώου / Επιχείρησης», όπως αυτή εμφανίζεται στο **taxisnet**.

Παράλληλα συνυποβάλλεται **υπεύθυνη δήλωση** της παρ. 4 του άρθρου 8 του Ν. 1599/1986 (Α'-75), όπως εκάστοτε ισχύει του προσφέροντος οικονομικού φορέα, με την οποία δηλώνει ότι η εκτύπωση της υποβαλλόμενης καρτέλας, πραγματοποιήθηκε μετά την κοινοποίηση της πρόσκλησης για την υποβολή των δικαιολογητικών κατακύρωσης-αποδεικτικών μέσων. Η εν λόγω υπεύθυνη δήλωση γίνεται αποδεκτή εφόσον είναι ψηφιακά υπογεγραμμένη, από τον νόμιμο εκπρόσωπο του οικονομικού φορέα, μετά την κοινοποίηση της πρόσκλησης της παρ. 3.2 για την υποβολή των δικαιολογητικών κατακύρωσης - αποδεικτικών μέσων.

ζ) Για την παράγραφο **2.2.3.4** δικαιολογητικά ονομαστικοποίησης των μετοχών που καθορίζονται κατωτέρω, εφόσον ο προσωρινός ανάδοχος είναι ανώνυμη εταιρία ή νομικό πρόσωπο στη μετοχική σύνθεση του οποίου συμμετέχει ανώνυμη εταιρεία ή νομικό πρόσωπο της αλλοδαπής που αντιστοιχεί σε ανώνυμη εταιρεία Συγκεκριμένα, προσκομίζονται:

- Πιστοποιητικό αρμόδιας αρχής του κράτους της έδρας, από το οποίο να προκύπτει ότι οι μετοχές είναι ονομαστικές, που να έχει εκδοθεί έως τριάντα (30) εργάσιμες ημέρες πριν από την υποβολή του.
- Αναλυτική κατάσταση με τα στοιχεία των μετόχων της εταιρείας και τον αριθμό των μετοχών κάθε μετόχου (μετοχολόγιο), όπως τα στοιχεία αυτά είναι καταχωρημένα στο βιβλίο μετόχων της εταιρείας, το πολύ τριάντα (30) εργάσιμες ημέρες πριν από την ημέρα υποβολής της προσφοράς.

Ειδικότερα:

- Όσον αφορά στις εγκατεστημένες στην Ελλάδα ανώνυμες εταιρείες υποβάλλεται πιστοποιητικό του Γ.Ε.Μ.Η. από το οποίο να προκύπτει ότι οι μετοχές τους είναι ονομαστικές και αναλυτική κατάσταση με τα στοιχεία των μετόχων της εταιρείας και τον αριθμό των μετοχών κάθε μετόχου (μετοχολόγιο), όπως τα στοιχεία αυτά είναι καταχωρημένα στο βιβλίο μετόχων της εταιρείας, το πολύ τριάντα (30) εργάσιμες ημέρες πριν από την ημέρα υποβολής της προσφοράς.
- Όσον αφορά στις αλλοδαπές ανώνυμες εταιρείες ή αλλοδαπά νομικά πρόσωπα που αντιστοιχούν σε ανώνυμες εταιρείες:

A) εφόσον έχουν κατά το δίκαιο της έδρας τους ονομαστικές μετοχές, προσκομίζουν :

- i) Πιστοποιητικό αρμόδιας αρχής του κράτους της έδρας, από το οποίο να προκύπτει ότι οι μετοχές τους είναι ονομαστικές.
- ii) Αναλυτική κατάσταση μετόχων, με τον αριθμό των μετοχών του κάθε μετόχου, όπως τα στοιχεία αυτά είναι καταχωρημένα στο βιβλίο μετόχων της εταιρείας με ημερομηνία το πολύ 30 εργάσιμες ημέρες πριν την υποβολή της προσφοράς.
- iii) Κάθε άλλο στοιχείο από το οποίο να προκύπτει η ονομαστικοποίηση μέχρι φυσικού προσώπου των μετοχών, που έχει συντελεστεί τις τελευταίες 30 (τριάντα) εργάσιμες ημέρες πριν την υποβολή της προσφοράς.

B) εφόσον δεν έχουν υποχρέωση ονομαστικοποίησης μετοχών ή δεν προβλέπεται η ονομαστικοποίηση των μετοχών, προσκομίζουν:

- i) βεβαίωση περί μη υποχρέωσης ονομαστικοποίησης των μετοχών από αρμόδια αρχή, εφόσον υπάρχει σχετική πρόβλεψη, διαφορετικά προσκομίζεται υπεύθυνη δήλωση του διαγωνιζόμενου. Για την περίπτωση μη πρόβλεψης ονομαστικοποίησης προσκομίζεται υπεύθυνη δήλωση του διαγωνιζόμενου,
- ii) έγκυρη και ενημερωμένη κατάσταση προσώπων που κατέχουν τουλάχιστον 1% των μετοχών ή δικαιωμάτων ψήφου,
- iii) εάν δεν τηρείται τέτοια κατάσταση, προσκομίζεται σχετική κατάσταση προσώπων, που κατέχουν τουλάχιστον ένα τοις εκατό (1%) των μετοχών ή δικαιωμάτων ψήφου, σύμφωνα με την τελευταία Γενική Συνέλευση, αν τα πρόσωπα αυτά είναι γνωστά στην εταιρεία. Σε αντίθετη περίπτωση, η εταιρεία αιτιολογεί τους λόγους που δεν είναι γνωστά τα ως άνω πρόσωπα, η δε αναθέτουσα αρχή δεν διαθέτει διακριτική ευχέρεια κατά την κρίση της αιτιολογίας αυτής

-Ειδικά για τις περιπτώσεις εξαίρεσης από την υποχρέωση ονομαστικοποίησης των μετοχών, της παρ. 2.2.3.4 της παρούσας, προσκομίζονται:

- i) Για την απόδειξη της εξαίρεσης από την υποχρέωση ονομαστικοποίησης των μετοχών τους κατά την περ. α) της παραγράφου 2.2.3.4 βεβαίωση του αρμοδίου Χρηματιστηρίου.
- ii) Όσον αφορά την εξαίρεση της περ. β) της παραγράφου 2.2.3.4, για την απόδειξη του ελέγχου δικαιωμάτων ψήφου υπεύθυνη δήλωση της ελεγχόμενης εταιρείας και, εάν αυτή είναι

διαφορετική του προσωρινού αναδόχου, πρόσθετη υπεύθυνη δήλωση του τελευταίου, στις οποίες αναφέρονται οι επιχειρήσεις επενδύσεων, οι εταιρείες διαχείρισης κεφαλαίων/ενεργητικού ή κεφαλαίων επιχειρηματικών συμμετοχών, ανά περίπτωση και το συνολικό ποσοστό των δικαιωμάτων ψήφου που ελέγχουν στην ελεγχόμενη από αυτές εταιρεία. Οι υπεύθυνες αυτές δηλώσεις συνοδεύονται υποχρεωτικά από βεβαίωση ή άλλο έγγραφο από το οποίο προκύπτει ότι οι ελέγχουσες τα δικαιώματα ψήφου εταιρείες είναι εποπτευόμενες κατά τα οριζόμενα στην παράγραφο 2.2.3.4.

Όλα τα ανωτέρω έγγραφα πρέπει να είναι επικυρωμένα από την κατά νόμον αρμόδια αρχή του κράτους της έδρας του υποψηφίου και να συνοδεύονται από επίσημη μετάφραση στην ελληνική. Ελλείψεις στα δικαιολογητικά ονομαστικοποίησης των μετοχών συμπληρώνονται κατά την παράγραφο 3.1.2 της παρούσας.

Η αναθέτουσα αρχή ελέγχει επίσης, επί ποινή απαραδέκτου της προσφοράς, εάν στη διαδικασία συμμετέχει εξωχώρια εταιρεία από «μη συνεργάσιμα κράτη στον φορολογικό τομέα» κατά την έννοια των παρ. 3 και 4 του άρθρου 65 του ν. 4172/2013, καθώς και από κράτη που έχουν προνομιακό φορολογικό καθεστώς, όπως αυτά ορίζονται στον κατάλογο της απόφασης της παρ. 7 του άρθρου 65 του ως άνω Κώδικα, κατά τα αναφερόμενα στην περίπτωση α' της παραγράφου 4 του άρθρου 4 του ν. 3310/2005.

η) Για την παράγραφο **2.2.3.8** (ότι δεν έχει εκδοθεί σε βάρος του απόφαση οριζόντιου αποκλεισμού, σύμφωνα με το άρθρο 74 του Ν. 4412/2016, ως ισχύει), υπεύθυνη δήλωση της παρ. 4 του άρθρου 8 του Ν.1599/1986 (Α'75), όπως εκάστοτε ισχύει του προσφέροντος οικονομικού φορέα. Η εν λόγω υπεύθυνη δήλωση γίνεται αποδεκτή εφόσον είναι ψηφιακά υπογεγραμμένη, από τον νόμιμο εκπρόσωπο του οικονομικού φορέα, μετά την κοινοποίηση της πρόσκλησης για την υποβολή των δικαιολογητικών κατακύρωσης (αποδεικτικών μέσων).

θ) Για την παράγραφο **2.2.3.9** υπεύθυνη δήλωση του προσφέροντος οικονομικού φορέα ότι η οποία δύναται να έχει το εξής περιεχόμενο :

«Δηλώνω υπεύθυνα ότι δεν υπάρχει ρωσική συμμετοχή στην εταιρεία που εκπροσωπώ και εκτελεί τη σύμβαση, σύμφωνα με τους περιορισμούς που περιλαμβάνονται στο άρθρο 5ια του κανονισμού του Συμβουλίου (ΕΕ) αριθ. 833/2014 της 31ης Ιουλίου 2014 σχετικά με περιοριστικά μέτρα λόγω των ενεργειών της Ρωσίας που αποσταθεροποιούν την κατάσταση στην Ουκρανία, όπως τροποποιήθηκε από τον με αριθ. 2022/578 Κανονισμό του Συμβουλίου (ΕΕ) της 8ης Απριλίου 2022. Συγκεκριμένα δηλώνω ότι :

- (α) ο ανάδοχος που εκπροσωπώ (και καμία από τις εταιρείες που εκπροσωπούν μέλη της κοινοπραξίας μας) δεν είναι Ρώσος υπήκοος, ούτε φυσικό ή νομικό πρόσωπο, οντότητα ή φορέας εγκατεστημένος στη Ρωσία,*
- (β) ο ανάδοχος που εκπροσωπώ (και καμία από τις εταιρείες που εκπροσωπούν μέλη της κοινοπραξίας μας) δεν είναι νομικό πρόσωπο, οντότητα ή φορέας του οποίου τα δικαιώματα ιδιοκτησίας κατέχει άμεσα ή έμμεσα σε ποσοστό άνω του πενήντα τοις εκατό (50%) οντότητα αναφερόμενη στο στοιχείο α) της παρούσας παραγράφου,*
- (γ) ούτε ο υπεύθυνα δηλώνων ούτε η εταιρεία που εκπροσωπώ δεν είμαστε φυσικό ή νομικό πρόσωπο, οντότητα ή όργανο που ενεργεί εξ ονόματος ή κατ' εντολή οντότητας που αναφέρεται στο σημείο(α) ή (β) παραπάνω,*
- (δ) δεν υπάρχει συμμετοχή φορέων και οντοτήτων που απαριθμούνται στα ανωτέρω στοιχεία α) έως γ), άνω του 10 % της αξίας της σύμβασης των υπερβολάβων, προμηθευτών ή φορέων στις ικανότητες των οποίων να στηρίζεται ο ανάδοχος τον οποίον εκπροσωπώ.»*

Αν το κράτος-μέλος ή η εν λόγω χώρα δεν εκδίδει τέτοιου είδους έγγραφο ή πιστοποιητικό ή όπου το έγγραφο ή το πιστοποιητικό αυτό δεν καλύπτει όλες τις περιπτώσεις που αναφέρονται στις παραγράφους **2.2.3.1** και **2.2.3.2** και στις περιπτώσεις **β'** και **γ'** της παραγράφου **2.2.3.3**, το έγγραφο ή το πιστοποιητικό μπορεί να αντικαθίσταται από ένορκη βεβαίωση, συνταχθείσα έως τρεις (3) μήνες πριν την υποβολή της, ή, στα κράτη - μέλη ή στις χώρες όπου δεν προβλέπεται ένορκη βεβαίωση, από υπεύθυνη δήλωση του ενδιαφερομένου ενώπιον αρμόδιας δικαστικής ή διοικητικής αρχής, συμβολαιογράφου ή αρμόδιου επαγγελματικού ή εμπορικού οργανισμού του κράτους - μέλους ή της χώρας καταγωγής ή της χώρας όπου είναι εγκατεστημένος ο οικονομικός φορέας.

Οι αρμόδιες δημόσιες αρχές παρέχουν, όπου κρίνεται αναγκαίο, επίσημη δήλωση στην οποία αναφέρεται ότι δεν εκδίδονται τα έγγραφα ή τα πιστοποιητικά της παρούσας παραγράφου ή ότι τα

έγγραφα αυτά δεν καλύπτουν όλες τις περιπτώσεις που αναφέρονται στις παραγράφους **2.2.3.1** και **2.2.3.2** και στις περίπτωση **β'** και **γ'** της παραγράφου **2.2.3.3**. Οι επίσημες δηλώσεις καθίστανται διαθέσιμες μέσω του επιγραμμικού αποθετηρίου πιστοποιητικών (e-Certis) του άρθρου 81 του ν. 4412/2016.

B.2. Για την απόδειξη της απαίτησης του άρθρου **2.2.4** (απόδειξη καταλληλότητας για την άσκηση επαγγελματικής δραστηριότητας), οι προσφέροντες οικονομικοί φορείς προσκομίζουν πιστοποιητικό / βεβαίωση του οικείου επαγγελματικού ή εμπορικού μητρώου του κράτους εγκατάστασης, εκδοθέν έως **τριάντα (30) εργάσιμες ημέρες** πριν από την υποβολή του. Οι οικονομικοί φορείς που είναι εγκατεστημένοι σε κράτος μέλος της Ευρωπαϊκής Ένωσης προσκομίζουν πιστοποιητικό/βεβαίωση του αντίστοιχου επαγγελματικού ή εμπορικού μητρώου του Παραρτήματος XI του Προσαρτήματος Α' του Ν. 4412/2016, με το οποίο πιστοποιείται αφενός η εγγραφή τους σε αυτό και αφετέρου το ειδικό επάγγελμά τους.

Στην περίπτωση που χώρα δεν τηρεί τέτοιο μητρώο, το έγγραφο ή το πιστοποιητικό μπορεί να αντικαθίσταται από ένορκη βεβαίωση συνταχθείσα έως τρεις (3) μήνες πριν από την υποβολή της, ή, στα κράτη - μέλη ή στις χώρες όπου δεν προβλέπεται ένορκη βεβαίωση, από υπεύθυνη δήλωση του ενδιαφερομένου ενώπιον αρμόδιας δικαστικής ή διοικητικής αρχής, συμβολαιογράφου ή αρμόδιου επαγγελματικού ή εμπορικού οργανισμού της χώρας καταγωγής ή της χώρας όπου είναι εγκατεστημένος ο οικονομικός φορέας ότι δεν τηρείται τέτοιο μητρώο και ότι ασκεί τη δραστηριότητα που απαιτείται για την εκτέλεση του αντικειμένου της υπό ανάθεση Συμφωνίας-Πλαίσιο.

Οι εγκατεστημένοι στην Ελλάδα οικονομικοί φορείς προσκομίζουν βεβαίωση εγγραφής στο Βιοτεχνικό ή Εμπορικό ή Βιομηχανικό Επιμελητήριο ή στο Μητρώο Κατασκευαστών Αμυντικού Υλικού ή πιστοποιητικό που εκδίδεται από την οικεία υπηρεσία του Γ.Ε.Μ.Η..

Επισημαίνεται ότι, τα δικαιολογητικά που αφορούν στην απόδειξη της απαίτησης του άρθρου 2.2.4 (απόδειξη καταλληλότητας για την άσκηση επαγγελματικής δραστηριότητας) γίνονται αποδεκτά, εφόσον έχουν εκδοθεί έως τριάντα (30) εργάσιμες ημέρες πριν από την υποβολή τους, εκτός αν, σύμφωνα με τις ειδικότερες διατάξεις αυτών, φέρουν συγκεκριμένο χρόνο ισχύος.

B.3. Για την απόδειξη της **οικονομικής και χρηματοοικονομικής επάρκειας** της παραγράφου **2.2.5** οι οικονομικοί φορείς προσκομίζουν τους απαιτούμενους ισολογισμούς. Εάν ο οικονομικός φορέας, για βάσιμο λόγο, δεν είναι σε θέση να προσκομίσει τα προαναφερόμενα δικαιολογητικά, μπορεί να αποδεικνύει την οικονομική και χρηματοοικονομική του επάρκεια με οποιοδήποτε άλλο κατάλληλο έγγραφο.

B.4. Για την απόδειξη της **νόμιμης εκπροσώπησης**, στις περιπτώσεις που ο οικονομικός φορέας είναι νομικό πρόσωπο και υποχρεούται, κατά την κείμενη νομοθεσία, να δηλώνει την εκπροσώπηση και τις μεταβολές της στο Γενικό Εμπορικό Μητρώο (Γ.Ε.ΜΗ.), προσκομίζει σχετικό πιστοποιητικό ισχύουσας εκπροσώπησης από το Γενικό Εμπορικό Μητρώο (Γ.Ε.ΜΗ.), το οποίο πρέπει να έχει εκδοθεί έως **τριάντα (30) εργάσιμες ημέρες** πριν από την υποβολή του. Από το ανωτέρω έγγραφο πρέπει να προκύπτουν οι Διαχειριστές όταν ο οικονομικός φορέας είναι Ομόρρυθμη Εταιρεία, Ετερόρρυθμη Εταιρεία, Εταιρεία Περιορισμένης Ευθύνης και ιδιωτική Κεφαλαιουχική Εταιρεία, ο Πρόεδρος, ο Διευθύνοντας Σύμβουλος και όλα τα μέλη του Διοικητικού Συμβουλίου, όταν ο οικονομικός φορέας είναι Ανώνυμη Εταιρεία.

Επισημαίνεται ότι, σε περίπτωση που κατά τον χρόνο υποβολής προσφοράς τα ανωτέρω φυσικά πρόσωπα (Διαχειριστές, ο Πρόεδρος, ο Διευθύνων Σύμβουλος και τα μέλη Διοικητικού Συμβουλίου) είναι διαφορετικά από τα αυτά που αναγράφονται στο ως άνω πιστοποιητικό ισχύουσας εκπροσώπησης, τότε ο οικονομικός φορέας προσκομίζει επιπροσθέτως σχετικό πιστοποιητικό εκπροσώπησης από το Γενικό Εμπορικό Μητρώο (Γ.Ε.ΜΗ.) που **ίσχυε κατά το χρόνο υποβολής προσφοράς**.

Για την απόδειξη της **νόμιμης σύστασης και των μεταβολών** του νομικού προσώπου, γενικό πιστοποιητικό μεταβολών του ΓΕΜΗ, εφόσον έχει εκδοθεί έως **τρεις (3) μήνες** πριν από την υποβολή του.

Στις λοιπές περιπτώσεις τα κατά περίπτωση νομιμοποιητικά έγγραφα σύστασης και νόμιμης εκπροσώπησης (όπως καταστατικά, πιστοποιητικά μεταβολών, αντίστοιχα ΦΕΚ, αποφάσεις

συγκρότησης οργάνων διοίκησης σε σώμα, κλπ., ανάλογα με τη νομική μορφή του οικονομικού φορέα), συνοδευόμενα από υπεύθυνη δήλωση του νόμιμου εκπροσώπου ότι εξακολουθούν να ισχύουν κατά την υποβολή τους.

Σε περίπτωση που για τη διενέργεια της παρούσας διαδικασίας ανάθεσης έχουν χορηγηθεί εξουσίες σε πρόσωπο πλέον αυτών που αναφέρονται στα παραπάνω έγγραφα, προσκομίζεται επιπλέον απόφαση- πρακτικό του αρμοδίου καταστατικού οργάνου διοίκησης του νομικού προσώπου με την οποία χορηγήθηκαν οι σχετικές εξουσίες. Όσον αφορά τα φυσικά πρόσωπα, εφόσον έχουν χορηγηθεί εξουσίες σε τρίτα πρόσωπα, προσκομίζεται εξουσιοδότηση του οικονομικού φορέα

Οι αλλοδαποί οικονομικοί φορείς προσκομίζουν τα προβλεπόμενα, κατά τη νομοθεσία της χώρας εγκατάστασης, αποδεικτικά έγγραφα, και εφόσον δεν προβλέπονται, υπεύθυνη δήλωση του νόμιμου εκπροσώπου, από την οποία αποδεικνύονται τα ανωτέρω ως προς τη νόμιμη σύσταση, μεταβολές και εκπροσώπηση του οικονομικού φορέα. Οι ως άνω υπεύθυνες δηλώσεις γίνονται αποδεκτές, εφόσον έχουν συνταχθεί μετά την κοινοποίηση της πρόσκλησης για την υποβολή των δικαιολογητικών.

Από τα ανωτέρω έγγραφα πρέπει να προκύπτουν η νόμιμη σύσταση του οικονομικού φορέα, όλες οι σχετικές τροποποιήσεις των καταστατικών, το/τα πρόσωπο/α που δεσμεύει/ουν νόμιμα την εταιρία κατά την ημερομηνία διενέργειας του διαγωνισμού (νόμιμος εκπρόσωπος, δικαίωμα υπογραφής κλπ.), τυχόν τρίτοι, στους οποίους έχει χορηγηθεί εξουσία εκπροσώπησης, καθώς και η θητεία του/των ή/και των μελών του οργάνου διοίκησης/ νόμιμου εκπροσώπου.

B.5. Οι οικονομικοί φορείς που είναι εγγεγραμμένοι σε επίσημους καταλόγους που προβλέπονται από τις εκάστοτε ισχύουσες εθνικές διατάξεις ή διαθέτουν πιστοποίηση από οργανισμούς πιστοποίησης που συμμορφώνονται με τα ευρωπαϊκά πρότυπα πιστοποίησης, κατά την έννοια του Παραρτήματος VII του Προσαρτήματος Α' του Ν. 4412/2016, ως ισχύει, μπορούν να προσκομίζουν στις Αναθέτουσες Αρχές πιστοποιητικό εγγραφής εκδιδόμενο από την αρμόδια Αρχή ή το πιστοποιητικό που εκδίδεται από τον αρμόδιο οργανισμό πιστοποίησης.

Στα πιστοποιητικά αυτά αναφέρονται τα δικαιολογητικά βάσει των οποίων έγινε η εγγραφή των εν λόγω οικονομικών φορέων στον επίσημο κατάλογο ή η πιστοποίηση και η κατάταξη στον εν λόγω κατάλογο.

Η πιστοποιούμενη εγγραφή στους επίσημους καταλόγους από τους αρμόδιους οργανισμούς ή το πιστοποιητικό, που εκδίδεται από τον οργανισμό πιστοποίησης, συνιστά τεκμήριο καταλληλότητας όσον αφορά τις απαιτήσεις ποιοτικής επιλογής, τις οποίες καλύπτει ο επίσημος κατάλογος ή το πιστοποιητικό.

Οι οικονομικοί φορείς, που είναι εγγεγραμμένοι σε επίσημους καταλόγους, απαλλάσσονται από την υποχρέωση υποβολής των δικαιολογητικών που αναφέρονται στο πιστοποιητικό εγγραφής τους.

Ειδικώς όσον αφορά την καταβολή των εισφορών κοινωνικής ασφάλισης και των φόρων και τελών, προσκομίζονται επιπροσθέτως της βεβαίωσης εγγραφής στον επίσημο κατάλογο και πιστοποιητικά, κατά τα οριζόμενα ανωτέρω στην περίπτωση Β.1, υποπερίπτωση β' και γ'.

B.6. Οι ενώσεις οικονομικών φορέων που υποβάλλουν κοινή προσφορά, υποβάλλουν τα παραπάνω, κατά περίπτωση δικαιολογητικά, για κάθε οικονομικό φορέα που συμμετέχει στην ένωση, σύμφωνα με τα ειδικότερα προβλεπόμενα στο άρθρο 19 παρ. 2 του Ν. 4412/2016, ως ισχύει.

B.7. Στην περίπτωση που οικονομικός φορέας επιθυμεί να στηριχθεί στις ικανότητες άλλων φορέων, σύμφωνα με την παράγραφο 2.2.6 για την απόδειξη ότι θα έχει στη διάθεσή του τους αναγκαίους πόρους, προσκομίζει, ιδίως, σχετική έγγραφη δέσμευση των φορέων αυτών για τον σκοπό αυτό.

Ειδικότερα, προσκομίζεται έγγραφο (συμφωνητικό ή σε περίπτωση νομικού προσώπου απόφαση του αρμοδίου οργάνου διοίκησης αυτού ή σε περίπτωση φυσικού προσώπου υπεύθυνη δήλωση), δυνάμει του οποίου αμφότεροι, διαγωνιζόμενος οικονομικός φορέας και τρίτος φορέας, εγκρίνουν τη μεταξύ τους συνεργασία για την κατά περίπτωση παροχή προς τον διαγωνιζόμενο της χρηματοοικονομικής ή/και τεχνικής ή/και επαγγελματικής ικανότητας του φορέα, ώστε αυτή να είναι στη διάθεση του διαγωνιζόμενου για την εκτέλεση της Σύμβασης. Η σχετική αναφορά θα πρέπει να είναι λεπτομερής και να αναφέρει κατ' ελάχιστον τους συγκεκριμένους πόρους που θα είναι διαθέσιμοι για την εκτέλεση της σύμβασης και τον τρόπο δια του οποίου θα χρησιμοποιηθούν αυτοί για την εκτέλεση της σύμβασης. Ο τρίτος θα δεσμεύεται ρητά ότι θα διαθέσει στον διαγωνιζόμενο τους συγκεκριμένους πόρους κατά τη διάρκεια της σύμβασης και ο διαγωνιζόμενος ότι θα κάνει χρήση αυτών σε περίπτωση που του ανατεθεί η σύμβαση.

B.8 Στην περίπτωση που ο οικονομικός φορέας δηλώνει στην προσφορά του ότι θα κάνει χρήση υπεργολάβων, στις ικανότητες των οποίων δεν στηρίζεται, προσκομίζεται **υπεύθυνη δήλωση** του προσφέροντος με αναφορά του τμήματος της σύμβασης το οποίο προτίθεται να αναθέσει σε τρίτους υπό μορφή υπεργολαβίας και υπεύθυνη δήλωση των υπεργολάβων ότι αποδέχονται την εκτέλεση των εργασιών.

2.3 Κριτήρια Ανάθεσης

2.3.1 Κριτήριο ανάθεσης της Συμφωνίας-Πλαίσιο

Κριτήριο ανάθεσης της Συμφωνίας-Πλαίσιο είναι η πλέον συμφέρουσα από οικονομική άποψη προσφορά αποκλειστικά βάσει της τιμής, ήτοι η χαμηλότερη τιμή προσφοράς.

2.3.2 Κριτήριο ανάθεσης εκτελεστικών συμβάσεων

Οι εκτελεστικές συμβάσεις ανατίθενται, σύμφωνα με τους όρους της συμφωνίας-πλαίσιο. Για την ανάθεση των συμβάσεων αυτών, οι αναθέτουσες αρχές μπορούν να διαβουλεύονται γραπτώς με τον οικονομικό φορέα που είναι συμβαλλόμενο μέρος στη συμφωνία-πλαίσιο, ζητώντας του, εάν χρειάζεται, να συμπληρώσει την προσφορά του, σύμφωνα με τους όρους της συμφωνίας-πλαίσιο, βάσει των δεδομένων της εκάστοτε εκτελεστικής σύμβασης (τιμές αγοράς, δημοσιονομικές συνθήκες, ανάγκες φορέα κλπ).

2.4 Κατάρτιση - Περιεχόμενο Προσφορών

2.4.1 Γενικοί όροι υποβολής προσφορών

Οι προσφορές υποβάλλονται με βάση τις απαιτήσεις που ορίζονται στο Παράρτημα Ι της Διακήρυξης, για ένα ή περισσότερα τμήματα ή/και για το σύνολο των τμημάτων του διαγωνισμού. Γίνονται δεκτές προσφορές μόνο για το σύνολο της ποσότητας, όλων των ειδών, εκάστου τμήματος. Προσφορά που θα αφορά μέρος της ποσότητας των ειδών τμήματος, θα απορρίπτεται ως απαράδεκτη. Δεν επιτρέπονται εναλλακτικές προσφορές.

Η ένωση οικονομικών φορέων υποβάλλει κοινή προσφορά, η οποία υπογράφεται υποχρεωτικά ηλεκτρονικά είτε από όλους τους οικονομικούς φορείς που αποτελούν την ένωση, είτε από εκπρόσωπό τους νομίμως εξουσιοδοτημένο. Στην προσφορά, απαραίτητως πρέπει να προσδιορίζεται η έκταση και το είδος της συμμετοχής του (συμπεριλαμβανομένης της κατανομής αμοιβής μεταξύ τους) κάθε μέλους της ένωσης, καθώς και ο εκπρόσωπος/συντονιστής αυτής. Η εν λόγω δήλωση περιλαμβάνεται είτε στο ΕΕΕΣ (Μέρος ΙΙ. Ενότητα Α) είτε στη συνοδευτική αυτού υπεύθυνη δήλωση που δύναται να υποβάλλουν τα μέλη της ένωσης. Για την υπογραφή της προδικαστικής προσφυγής από τον εκπρόσωπο / συντονιστή της ένωσης απαιτείται ρητή εξουσιοδότηση. Η εν λόγω εξουσιοδότηση μπορεί να περιλαμβάνεται είτε στο ΕΕΕΣ (Μέρος ΙΙ. Ενότητα Α), είτε στη συνοδευτική αυτού υπεύθυνη δήλωση, είτε στα έγγραφα συμφωνίας των οικονομικών φορέων για συμμετοχή στο διαγωνισμό ως ένωση, είτε στα πρακτικά των αρμοδίων οργάνων διοίκησης των μελών της ένωσης.

Οι οικονομικοί φορείς μπορούν να αποσύρουν την προσφορά τους, πριν την καταληκτική ημερομηνία υποβολής προσφοράς, χωρίς να απαιτείται έγκριση εκ μέρους του αποφαινόμενου οργάνου της Αναθέτουσας Αρχής.

2.4.2 Χρόνος και Τρόπος υποβολής προσφορών

2.4.2.1. Οι προσφορές υποβάλλονται από τους ενδιαφερόμενους ηλεκτρονικά, μέσω του Ε.Σ.Η.ΔΗ.Σ., μέχρι την καταληκτική ημερομηνία και ώρα που ορίζει η παρούσα διακήρυξη, στην Ελληνική Γλώσσα, σε ηλεκτρονικό φάκελο, σύμφωνα με τα αναφερόμενα στον Ν. 4412/2016, ιδίως στα άρθρα 36 και 37 και στην κατ' εξουσιοδότηση των διατάξεων της παρ. 5 του άρθρου 36 του Ν. 4412/2016 εκδοθείσα με αρ. 64233 από 09-6-2021 (Β'-2453) Κοινή Απόφαση των Υπουργών Ανάπτυξης και Επενδύσεων και Επικρατείας «*Ρυθμίσεις τεχνικών ζητημάτων που αφορούν την ανάθεση και εκτέλεση των Δημοσίων Συμβάσεων Προμηθειών και Υπηρεσιών με χρήση των επιμέρους εργαλείων και διαδικασιών του Εθνικού Συστήματος Ηλεκτρονικών Δημοσίων Συμβάσεων (Ε.Σ.Η.ΔΗ.Σ.)*» (εφεξής Κ.Υ.Α. Ε.Σ.Η.ΔΗ.Σ. Προμήθειες και Υπηρεσίες), όπως τροποποιήθηκε με την υπό στοιχεία 44756/05-06-2024 Κοινή Απόφαση των Υπουργών Ανάπτυξης και Ψηφιακής Διακυβέρνησης (Β'-3380).

Για τη συμμετοχή στο διαγωνισμό οι ενδιαφερόμενοι οικονομικοί φορείς απαιτείται να διαθέτουν προηγμένη ηλεκτρονική υπογραφή που υποστηρίζεται τουλάχιστον από αναγνωρισμένο (εγκεκριμένο) πιστοποιητικό, το οποίο χορηγήθηκε από πάροχο υπηρεσιών πιστοποίησης, ο οποίος

περιλαμβάνεται στον κατάλογο εμπιστευσης που προβλέπεται στην απόφαση 2009/767/ΕΚ και σύμφωνα με τα οριζόμενα στο Κανονισμό (ΕΕ) 910/2014 και να εγγραφούν στο Ε.Σ.Η.ΔΗ.Σ., σύμφωνα με την περ. β' της παρ. 2 του άρθρου 37 του Ν. 4412/2016 και τις διατάξεις του άρθρου 6 της Κ.Υ.Α. Ε.Σ.Η.ΔΗ.Σ. Προμήθειες και Υπηρεσίες.

2.4.2.2. Ο χρόνος υποβολής της προσφοράς μέσω του Ε.Σ.Η.ΔΗ.Σ. βεβαιώνεται αυτόματα από το Ε.Σ.Η.ΔΗ.Σ. με υπηρεσίες χρονοσήμανσης, σύμφωνα με τα οριζόμενα στο άρθρο 37 του Ν. 4412/2016 και τις διατάξεις του άρθρου 10 της ως άνω κοινής υπουργικής απόφασης.

Μετά την παρέλευση της καταληκτικής ημερομηνίας και ώρας, δεν υπάρχει η δυνατότητα υποβολής προσφοράς στο Ε.Σ.Η.ΔΗ.Σ.. Σε περιπτώσεις τεχνικής αδυναμίας λειτουργίας του Ε.Σ.Η.ΔΗ.Σ., η αναθέτουσα αρχή ρυθμίζει τα της συνέχειας του διαγωνισμού με αιτιολογημένη απόφασή της.

2.4.2.3. Οι οικονομικοί φορείς υποβάλλουν με την προσφορά τους τα ακόλουθα σύμφωνα με τις διατάξεις του άρθρου 13 της Κ.Υ.Α. Ε.Σ.Η.ΔΗ.Σ. Προμήθειες και Υπηρεσίες :

- (α) Έναν ηλεκτρονικό (υπο)φάκελο με την ένδειξη «*Δικαιολογητικά Συμμετοχής-Τεχνική Προσφορά*», στον οποίο περιλαμβάνεται το σύνολο των κατά περίπτωση απαιτούμενων δικαιολογητικών και η τεχνική προσφορά, σύμφωνα με τις διατάξεις της κείμενης νομοθεσίας και την παρούσα,
- (β) έναν ηλεκτρονικό (υπο)φάκελο με την ένδειξη «*Οικονομική Προσφορά*», στον οποίο περιλαμβάνεται η οικονομική προσφορά του οικονομικού φορέα και το σύνολο των κατά περίπτωση απαιτούμενων δικαιολογητικών.

Από τον προσφέροντα, κατά την υποβολή της προσφοράς του, σημαίνονται με χρήση του σχετικού πεδίου του συστήματος τα στοιχεία εκείνα που έχουν εμπιστευτικό χαρακτήρα, σύμφωνα με τα οριζόμενα στο άρθρο 21 του Ν. 4412/2016. Εφόσον ένας οικονομικός φορέας χαρακτηρίζει πληροφορίες ως εμπιστευτικές, λόγω ύπαρξης τεχνικού ή εμπορικού απορρήτου, στη σχετική δήλωσή του, αναφέρει ρητά όλες τις σχετικές διατάξεις νόμου ή διοικητικές πράξεις που επιβάλλουν την εμπιστευτικότητα της συγκεκριμένης πληροφορίας.

Δεν χαρακτηρίζονται ως εμπιστευτικές πληροφορίες σχετικά με τις τιμές μονάδος, τις προσφερόμενες ποσότητες, την οικονομική προσφορά και τα στοιχεία της τεχνικής προσφοράς που χρησιμοποιούνται για την αξιολόγησή της.

2.4.2.4. Εφόσον οι Οικονομικοί Φορείς καταχωρίσουν τα στοιχεία, μεταδεδομένα και συνημμένα ηλεκτρονικά αρχεία, που αφορούν δικαιολογητικά συμμετοχής-τεχνικής προσφοράς και οικονομικής προσφοράς τους στις αντίστοιχες ειδικές ηλεκτρονικές φόρμες του Ε.Σ.Η.ΔΗ.Σ., στην συνέχεια, μέσω σχετικής λειτουργικότητας, εξάγουν αναφορές (εκτυπώσεις) σε μορφή ηλεκτρονικών αρχείων με μορφότυπο PDF, τα οποία αποτελούν συνοπτική αποτύπωση των καταχωρισμένων στοιχείων. Τα ηλεκτρονικά αρχεία των εν λόγω αναφορών (εκτυπώσεων) υπογράφονται ψηφιακά, σύμφωνα με τις προβλεπόμενες διατάξεις (περ. β' της παρ. 2 του άρθρου 37) και επισυνάπτονται από τον Οικονομικό Φορέα στους αντίστοιχους υποφακέλους. Επισημαίνεται ότι η εξαγωγή και η επισύναψη των προαναφερθέντων αναφορών (εκτυπώσεων) δύναται να πραγματοποιείται για κάθε υποφάκελο ξεχωριστά, από τη στιγμή που έχει ολοκληρωθεί η καταχώριση των στοιχείων σε αυτόν .

Εάν η οικονομική προσφορά δεν δύναται να αποτυπωθεί στο σύνολό της στο Σύστημα, για την υποβολή της, ισχύουν τα οριζόμενα της παραγράφου 2.4.4..

2.4.2.5. Ειδικότερα, όσον αφορά τα συνημμένα ηλεκτρονικά αρχεία της προσφοράς, οι Οικονομικοί Φορείς τα καταχωρίζουν στους ανωτέρω (υπο)φακέλους μέσω του Υποσυστήματος, ως εξής :

Τα έγγραφα που καταχωρίζονται στην ηλεκτρονική προσφορά, και δεν απαιτείται να προσκομισθούν και σε έντυπη μορφή, γίνονται αποδεκτά κατά περίπτωση, σύμφωνα με τα προβλεπόμενα στις διατάξεις:

- α) είτε των άρθρων 13, 14 και 28 του Ν. 4727/2020 (Α' 184) περί ηλεκτρονικών δημοσίων εγγράφων που φέρουν ηλεκτρονική υπογραφή ή σφραγίδα και, εφόσον πρόκειται για αλλοδαπά δημόσια ηλεκτρονικά έγγραφα, εάν φέρουν επισημείωση e-Apostille,
- β) είτε των άρθρων 15 και 27 του Ν. 4727/2020 (Α' 184) περί ηλεκτρονικών ιδιωτικών εγγράφων που φέρουν ηλεκτρονική υπογραφή ή σφραγίδα,
- γ) είτε του άρθρου 11 του Ν. 2690/1999 (Α' 45),
- δ) είτε της παρ. 2 του άρθρου 37 του Ν. 4412/2016, περί χρήσης ηλεκτρονικών υπογραφών σε ηλεκτρονικές διαδικασίες δημοσίων συμβάσεων,

ε) είτε της παρ. 8 του άρθρου 92 του Ν. 4412/2016, περί συνυποβολής υπεύθυνης δήλωσης στην περίπτωση απλής φωτοτυπίας ιδιωτικών εγγράφων.

Επιπλέον, δεν προσκομίζονται σε έντυπη μορφή τα ΦΕΚ και ενημερωτικά και τεχνικά φυλλάδια και άλλα έντυπα, εταιρικά ή μη, με ειδικό τεχνικό περιεχόμενο, δηλαδή έντυπα με αμιγώς τεχνικά χαρακτηριστικά, όπως αριθμούς, αποδόσεις σε διεθνείς μονάδες, μαθηματικούς τύπους και σχέδια.

Ειδικότερα, τα στοιχεία και δικαιολογητικά για τη συμμετοχή του Οικονομικού Φορέα στη διαδικασία καταχωρίζονται από αυτόν σε μορφή ηλεκτρονικών αρχείων με μορφότυπο PDF.

Έως την ημέρα και ώρα αποσφράγισης των προσφορών προσκομίζονται με ευθύνη του οικονομικού φορέα στην αναθέτουσα αρχή, σε έντυπη μορφή και σε κλειστό-ούς φάκελο-ους, στον οποίο αναγράφεται ο αποστολέας και ως παραλήπτης η Επιτροπή Διαγωνισμού του παρόντος διαγωνισμού, τα στοιχεία της ηλεκτρονικής προσφοράς του, τα οποία απαιτείται να προσκομισθούν σε πρωτότυπη μορφή.

Τέτοια στοιχεία και δικαιολογητικά ενδεικτικά είναι :

- α) αυτά που δεν υπάγονται στις διατάξεις του άρθρου 11 παρ. 2 του Ν. 2690/1999 ,
- β) ιδιωτικά έγγραφα τα οποία δεν έχουν επικυρωθεί από δικηγόρο ή δεν φέρουν θεώρηση από υπηρεσίες και φορείς της περίπτωσης α' της παρ. 2 του άρθρου 11 του Ν. 2690/1999 ή δεν συνοδεύονται από υπεύθυνη δήλωση για την ακρίβειά τους, καθώς και
- γ) τα αλλοδαπά δημόσια έντυπα έγγραφα που φέρουν την επισημείωση της Χάγης (Apostille), ή προξενική θεώρηση και δεν έχουν επικυρωθεί από δικηγόρο .

Σε περίπτωση μη υποβολής ενός ή περισσότερων από τα ως άνω στοιχεία και δικαιολογητικά που υποβάλλονται σε έντυπη μορφή, πλην της πρωτότυπης εγγύησης συμμετοχής, η αναθέτουσα αρχή δύναται να ζητήσει τη συμπλήρωση και υποβολή τους, σύμφωνα με το άρθρο 102 του Ν. 4412/2016.

Στα αλλοδαπά δημόσια έγγραφα και δικαιολογητικά εφαρμόζεται η Συνθήκη της Χάγης της 5ης.10.1961, που κυρώθηκε με το Ν. 1497/1984 (Α'188) , εφόσον συντάσσονται σε κράτη που έχουν προσχωρήσει στην ως άνω Συνθήκη, άλλως φέρουν προξενική θεώρηση. Απαλλάσσονται από την απαίτηση επικύρωσης (με Apostille ή Προξενική Θεώρηση) αλλοδαπά δημόσια έγγραφα όταν καλύπτονται από διμερείς ή πολυμερείς συμφωνίες που έχει συνάψει η Ελλάδα (ενδεικτικά «Σύμβαση νομικής συνεργασίας μεταξύ Ελλάδας και Κύπρου - 05.03.1984» (κυρωτικός Ν. 1548/1985, «Σύμβαση περί απαλλαγής από την επικύρωση ορισμένων πράξεων και εγγράφων - 15.09.1977» (κυρωτικός Ν. 4231/2014)).

Επίσης απαλλάσσονται από την απαίτηση επικύρωσης ή παρόμοιας διατύπωσης δημόσια έγγραφα που εκδίδονται από τις αρχές κράτους μέλους που υπάγονται στον Καν. ΕΕ 2016/1191 για την απλούστευση των απαιτήσεων για την υποβολή ορισμένων δημοσίων εγγράφων στην ΕΕ, όπως, ενδεικτικά, το λευκό ποινικό μητρώο, υπό τον όρο ότι τα σχετικά με το γεγονός αυτό δημόσια έγγραφα εκδίδονται για πολίτη της Ένωσης από τις αρχές του κράτους μέλους της ιθαγένειάς του.

Σημειώνεται ότι, γίνονται υποχρεωτικά αποδεκτά ευκρινή φωτοαντίγραφα εγγράφων που έχουν εκδοθεί από αλλοδαπές αρχές και έχουν επικυρωθεί από δικηγόρο, σύμφωνα με τα προβλεπόμενα στην παρ. 2 περ. β' του άρθρου 11 του Ν. 2690/1999 «Κώδικας Διοικητικής Διαδικασίας», όπως αντικαταστάθηκε ως άνω με το άρθρο 1 παρ.2 του Ν. 4250/2014.

2.4.3. Περιεχόμενα Φακέλου «Δικαιολογητικά Συμμετοχής - Τεχνική Προσφορά».

2.4.3.1 Δικαιολογητικά Συμμετοχής

Τα στοιχεία και δικαιολογητικά για την συμμετοχή των προσφερόντων στη διαγωνιστική διαδικασία περιλαμβάνουν το Ευρωπαϊκό Ενιαίο Έγγραφο Σύμβασης (Ε.Ε.Ε.Σ.), όπως προβλέπεται στην παρ. 1 και 3 του άρθρου 79 του Ν. 4412/2016 και τη συνοδευτική υπεύθυνη δήλωση με την οποία ο οικονομικός φορέας δύναται να διευκρινίζει τις πληροφορίες που παρέχει με το Ε.Ε.Ε.Σ. σύμφωνα με την παρ. 9 του ίδιου άρθρου. Σύμφωνα με τα προβλεπόμενα στο πέμπτο εδάφιο της περίπτωσης α' της παρ. 1 του άρθρου 72 του Ν. 4412/2016, δεν απαιτείται η υποβολή εγγυητικής επιστολής συμμετοχής από τους προσφέροντες.

Οι προσφέροντες συμπληρώνουν το σχετικό πρότυπο Ε.Ε.Ε.Σ. το οποίο έχει αναρτηθεί, σε μορφή αρχείων τύπου XML και PDF, στη διαδικτυακή πύλη www.promitheus.gov.gr του ΟΠΣ Ε.Σ.Η.ΔΗ.Σ. και αποτελεί αναπόσπαστο τμήμα της Διακήρυξης (Παράρτημα ΙΙΙ).

Ο υποψήφιος οικονομικός φορέας «κατεβάξει» το εν λόγω αρχείο .xml από το Ε.Σ.Η.ΔΗ.Σ. και το αποθηκεύει στον ηλεκτρονικό υπολογιστή του.

Ακολουθως, μεταβαίνει στην ιστοσελίδα <https://espdint.eprocurement.gov.gr/> «Επαναχρησιμοποίηση υφιστάμενου Ε.Ε.Ε.Σ.» και τηλεφορτώνει («ανεβάζει») το αρχείο σε μορφή .xml του συγκεκριμένου Ε.Ε.Ε.Σ. του διαγωνισμού που προηγουμένως αποθήκευσε στον ηλεκτρονικό υπολογιστή του.

Στη συνέχεια συμπληρώνει και επιλέγει ηλεκτρονικά, τα κατάλληλα πεδία που έχουν καθοριστεί από την Αναθέτουσα Αρχή, καθώς και τα πεδία με την ημερομηνία και τον τόπο σύνταξης. Το αρχείο εμφανίζεται σε εκτυπώσιμη μορφή και είναι πλέον δυνατή η εκτύπωση του με χρήση κάποιου προγράμματος εκτυπωτή σε μορφή .pdf. Σε περιβάλλον Microsoft Windows, το Ε.Ε.Ε.Σ. μπορεί να εκτυπωθεί ως αρχείο PDF μέσω του Chrome (έχει ήδη ενσωματωμένη λειτουργία εκτύπωσης PDF). Διαφορετικά, μπορεί να χρησιμοποιηθεί οποιοδήποτε πρόγραμμα δημιουργίας αρχείων PDF που διατίθεται δωρεάν στο διαδίκτυο.

Ακολουθως το ψηφιακά υπογεγραμμένο έντυπο Ε.Ε.Ε.Σ. υποβάλλεται ηλεκτρονικά (μέσω του Ε.Σ.Η.ΔΗ.Σ.) στην Αναθέτουσα Αρχή.

Επισημαίνεται ότι, το συμπληρωμένο από τον Οικονομικό Φορέα Ε.Ε.Ε.Σ., καθώς και η τυχόν συνοδευτική αυτού υπεύθυνη δήλωση, υποβάλλονται σύμφωνα με την περίπτωση δ' της παραγράφου 2.4.2.5 της παρούσας, σε ψηφιακά υπογεγραμμένο ηλεκτρονικό αρχείο με μορφότυπο PDF.

Κατά την υποβολή του Ευρωπαϊκού Ενιαίου Εγγράφου Σύμβασης (Ε.Ε.Ε.Σ.) του άρθρου 79Α, είναι δυνατή, με μόνη την υπογραφή του κατά περίπτωση εκπροσώπου του οικονομικού φορέα η προκαταρκτική απόδειξη των λόγων αποκλεισμού που αναφέρονται στην παράγραφο 1 του άρθρου 73 του Ν.4412/16, για το σύνολο των φυσικών προσώπων που είναι μέλη του διοικητικού, διευθυντικού ή εποπτικού οργάνου του ή έχουν εξουσία εκπροσώπησης, λήψης αποφάσεων ή ελέγχου σε αυτόν.

Ως εκπρόσωπος του οικονομικού φορέα, νοείται ο νόμιμος εκπρόσωπος αυτού, όπως προκύπτει από το ισχύον καταστατικό ή το πρακτικό εκπροσώπησης του κατά το χρόνο υποβολής της προσφοράς ή αίτησης συμμετοχής ή το αρμοδίως εξουσιοδοτημένο φυσικό πρόσωπο να εκπροσωπεί τον οικονομικό φορέα για διαδικασίες σύναψης συμβάσεων ή για συγκεκριμένη διαδικασία σύναψης Σύμβασης.

Οι ενώσεις οικονομικών φορέων που υποβάλλουν κοινή προσφορά, υποβάλλουν το Ε.Ε.Ε.Σ. για κάθε οικονομικό φορέα που συμμετέχει στην ένωση.

2.4.3.2 Τεχνική προσφορά

Η τεχνική προσφορά θα πρέπει να καλύπτει όλες τις απαιτήσεις και τις προδιαγραφές που έχουν τεθεί από την Αναθέτουσα Αρχή με το Παράρτημα Ι της Διακήρυξης με τίτλο: "Τεχνικές Προδιαγραφές - Απαιτήσεις", περιγράφοντας ακριβώς πώς οι συγκεκριμένες προδιαγραφές πληρούνται. Περιλαμβάνει ιδίως τα έγγραφα και δικαιολογητικά, βάσει των οποίων θα αξιολογηθεί η καταλληλότητα των προσφερομένων ειδών, με βάση το κριτήριο ανάθεσης, σύμφωνα με τα αναλυτικώς αναφερόμενα στο ως άνω Παράρτημα.

Ο οικονομικός φορέας, εφόσον αναφέρει στην προσφορά του ότι θα αναθέσει τμήμα της Συμφωνίας-Πλαίσιο υπό τη μορφή υπεργολαβίας σε τρίτους, θα πρέπει να δηλώσει το ακριβές τμήμα αυτής που προτίθεται να αναθέσει, καθώς επίσης και τους υπεργολάβους που προτείνει.

Ο οικονομικός φορέας, εφόσον στηριχθεί στις ικανότητες άλλων φορέων, προκειμένου καλύψει την απαιτούμενη οικονομική και χρηματοοικονομική επάρκεια της παρούσας Διακήρυξης, θα δηλώσει τους οικονομικούς φορείς στους οποίους θα στηριχτεί και τη στήριξη που θα λάβει από αυτούς.

Εφόσον υποβληθούν ιδιωτικά έγγραφα εντός του φακέλου της τεχνικής προσφοράς, αυτά γίνονται αποδεκτά είτε κατά τα προβλεπόμενα στις διατάξεις του ν. 4250/2014 (Α' 94) είτε και σε απλή φωτοτυπία, εφόσον συνυποβάλλεται υπεύθυνη δήλωση της παρ. 4 του άρθρου 8 του Ν.1599/1986 (Α'75), όπως εκάστοτε ισχύει του προσφέροντος οικονομικού φορέα στην οποία βεβαιώνεται η ακρίβειά τους, ψηφιακά υπογεγραμμένη από τον νόμιμο εκπρόσωπο (ως αυτός ορίζεται στο άρθρο 79Α του Ν. 4412/2016), του οικονομικού φορέα, μετά την έναρξη διαδικασίας σύναψης Συμφωνίας-Πλαίσιο.

Εφόσον υποβληθούν υπεύθυνες δηλώσεις της παρ. 4 του άρθρου 8 του Ν. 1599/1986, πρέπει να έχουν συνταχθεί και υπογραφεί ψηφιακά (σύμφωνα με τα οριζόμενα στο παράγραφο 6 του άρθρου 96 του Ν. 4412/2016) από τον οικονομικό φορέα, μετά την έναρξη διαδικασίας σύναψης της Συμφωνίας-Πλαίσιο.

Όσα δείγματα απαιτείται να υποβληθούν με την τεχνική προσφορά για αξιολόγηση, σύμφωνα με τα οριζόμενα στο Παράρτημα Ι «Τεχνικές Προδιαγραφές» της παρούσης, θα κατατεθούν έως την ημέρα και ώρα αποσφράγισης των προσφορών, (παράγραφος 3.1.1.), σε ξεχωριστό φάκελο/κιβώτιο

όπου θα αναγράφεται ο αριθμός της Διακήρυξης, το τμήμα του διαγωνισμού, το είδος και η ποσότητα (τεμάχια) του δείγματος.

2.4.4 Περιεχόμενα Φακέλου «Οικονομική Προσφορά» / Τρόπος σύνταξης και υποβολής οικονομικών προσφορών

Η Οικονομική Προσφορά υποβάλλεται αποκλειστικά, επί ποινή απορρίψεως, στον υποφάκελο «Οικονομική Προσφορά» και συντάσσεται συμπληρώνοντας την αντίστοιχη ειδική ηλεκτρονική φόρμα του Συστήματος. Στην συνέχεια, το Σύστημα παράγει σχετικό ηλεκτρονικό αρχείο, σε μορφή .pdf, το οποίο υπογράφεται ψηφιακά από τον οικονομικό φορέα ή σε περίπτωση νομικών προσώπων από τον νόμιμο εκπρόσωπο αυτών και υποβάλλεται από τον προσφέροντα, σύμφωνα και με τα ειδικότερα οριζόμενα στην παράγραφο 2.4.2.1.

Τα στοιχεία, που περιλαμβάνονται στην ειδική ηλεκτρονική φόρμα του Συστήματος και του παραγομένου ψηφιακά υπογεγραμμένου ηλεκτρονικού αρχείου, πρέπει να ταυτίζονται. Σε αντίθετη περίπτωση, το Σύστημα παράγει σχετικό μήνυμα και ο προσφέρων καλείται να παράξει εκ νέου το ηλεκτρονικό αρχείο .pdf.

Επισημαίνεται ότι, στην ειδική ηλεκτρονική φόρμα του Συστήματος, θα συμπληρωθεί η τιμή προσφοράς, κατά περίπτωση, ανά μονάδα μέτρησης (τεμάχιο/μέτρο/σετ/ζεύγος), σε ευρώ, χωρίς Φ.Π.Α., συμπεριλαμβανομένων των υπέρ τρίτων κρατήσεων και κάθε είδους δαπανών, για την παράδοση των υπό προμήθεια ειδών στον τόπο παράδοσης και με τον τρόπο που προβλέπεται από το τεύχος τεχνικών προδιαγραφών της παρούσας Διακήρυξης.

Ειδικότερα, η ως άνω προσφερόμενη κατά περίπτωση, ανά μονάδα μέτρησης (τεμάχιο/μέτρο/σετ/ζεύγος) τιμή, άνευ Φ.Π.Α., συμπεριλαμβανομένων κρατήσεων και δαπανών, επί ποινή απορρίψεως της προσφοράς, δεν θα πρέπει να ξεπερνά ανά τμήμα του διαγωνισμού τις αντίστοιχες τιμές που ορίζονται αναλυτικά στον πίνακα 1.3.2 της παρούσας.

Η σύγκριση των οικονομικών προσφορών θα γίνεται επί της τιμής προσφοράς ανά μονάδα μέτρησης (τεμάχιο/μέτρο/σετ/ζεύγος), άνευ Φ.Π.Α., συμπεριλαμβανομένων κρατήσεων και δαπανών, έκαστου τμήματος της Συμφωνίας-Πλαίσιο.

Προσωρινός ανάδοχος αναδεικνύεται ο οικονομικός φορέας που προσφέρει τη χαμηλότερη τιμή ανά μονάδα μέτρησης (τεμάχιο/μέτρο/σετ/ζεύγος), προ Φ.Π.Α., συμπεριλαμβανομένων κρατήσεων και δαπανών στην ειδική ηλεκτρονική φόρμα του Συστήματος.

A. Τιμές

- Οι τιμές των προς προμήθεια αγαθών δίνονται, για το σύνολο της ποσότητας, σε ευρώ, χωρίς Φ.Π.Α., συμπεριλαμβανομένων των υπέρ τρίτων κρατήσεων και κάθε είδους δαπανών.
- Το εκάστοτε ποσοστό Φ.Π.Α. επί τοις εκατό της ανωτέρω τιμής θα υπολογίζεται αυτόματα από το Σύστημα.
- Τον Ανάδοχο βαρύνουν οι υπέρ τρίτων κρατήσεις, ως και κάθε άλλη επιβάρυνση, ως ορίστηκαν στην παρούσα Διακήρυξη και σε κάθε πληρωμή θα γίνεται η προβλεπόμενη από την κείμενη νομοθεσία παρακράτηση φόρου εισοδήματος.

Οι υπέρ τρίτων κρατήσεις υπόκεινται στο εκάστοτε ισχύον αναλογικό τέλος χαρτοσήμου 3% και στην επ' αυτού εισφορά υπέρ Ο.Γ.Α. 20%.

Ως απαράδεκτες, θα απορρίπτονται προσφορές στις οποίες:

- α) δεν δίνεται τιμή σε ΕΥΡΩ ή που καθορίζεται σχέση ΕΥΡΩ προς ξένο νόμισμα,
- β) δεν προκύπτει με σαφήνεια η προσφερόμενη τιμή, με την επιφύλαξη της παρ. 4 του άρθρου 102 του Ν. 4412/2016, ως ισχύει,
- γ) η συνολική τιμή ανά τμήμα άνευ Φ.Π.Α. υπερβαίνει τον προϋπολογισμό της Συμφωνίας-Πλαίσιο που καθορίζεται και τεκμηριώνεται από την Αναθέτουσα Αρχή στη παράγραφο 1.3.2 της παρούσας Διακήρυξης,
- δ) θέτουν όρο (ετήσιας ή άλλης) αναπροσαρμογής της τιμής, πλην της κάτωθι προβλεπόμενης στο εδάφιο Β της παραγράφου 2.4.4 της παρούσης.

Η Αναθέτουσα Αρχή διατηρεί το δικαίωμα να ζητήσει από τους προσφέροντες στοιχεία απαραίτητα για την τεκμηρίωση των προσφερομένων τιμών, αυτοί δε, υποχρεούνται να παρέχουν αυτά.

Εάν οι προσφορές φαίνονται ασυνήθιστα χαμηλές [άρθρο 88 του Ν. 4412/2016, ως ισχύει (Α'-147)], θα απαιτηθούν από τους οικονομικούς φορείς εξηγήσεις, σύμφωνα με το άρθρο 88 Ν. 4412/2016, ως ισχύει (Α'-147).

B. Αναπροσαρμογή των τιμών

Στο πλαίσιο της παρούσας συμφωνίας πλαίσιο προμήθειας, διάρκειας μεγαλύτερης των δώδεκα (12) μηνών, εφαρμόζεται ρήτρα αναπροσαρμογής της τιμής, υπό τους περιορισμούς του άρθρου 132 του Ν.4412/2016, περί τροποποίησης συμβάσεων κατά τη διάρκειά τους.

Σε περίπτωση εκπρόθεσμης παράδοσης, με υπαιτιότητα του αναδόχου, ο χρόνος παράτασης δεν λαμβάνεται υπόψη για την αναπροσαρμογή.

Προκαταβολή που χορηγήθηκε αφαιρείται από την προς αναπροσαρμογή συμβατική αξία.

Για την αναπροσαρμογή της τιμής εφαρμόζεται ο τύπος: $T = \text{Τπροσφοράς} \times (1 + \Delta TK)$

Όπου ΔTK: ο δείκτης τιμών καταναλωτή της συγκεκριμένης κατηγορίας στην οποία υπάγονται τα αγαθά, όπως έχει ανακοινωθεί από την Ελληνική Στατιστική Αρχή (ΕΛ.ΣΤΑΤ.) για τον μήνα που προηγείται του χρόνου παράδοσης των αγαθών, σε σχέση με τον ίδιο μήνα του έτους κατά το οποίο υποβλήθηκε η προσφορά του οικονομικού φορέα, και ανακοινώνεται σε μηνιαία βάση από το Υπουργείο Ανάπτυξης και Επενδύσεων, Τα προσφοράς: η τιμή της οικονομικής προσφοράς του οικονομικού φορέα στον οποίο ανατίθεται η σύμβαση και T: η αναπροσαρμοσμένη τιμή.

Η αναπροσαρμογή της τιμής εφαρμόζεται μόνο αν, κατά τον χρόνο παράδοσης των αγαθών, συντρέχουν αθροιστικά οι εξής συνθήκες:

- α) έχουν παρέλθει δώδεκα (12) μήνες τουλάχιστον από την καταληκτική ημερομηνία υποβολής των προσφορών, που καθορίζεται στα έγγραφα της σύμβασης,
- β) ο δείκτης τιμών καταναλωτή (ΔTK) είναι μικρότερος από μείον τρία τοις εκατό (-3%) και μεγαλύτερος από τρία τοις εκατό (3%),
- γ) η αναθέτουσα αρχή διαθέτει τις απαραίτητες πιστώσεις για την εφαρμογή της αναπροσαρμογής της τιμής.

Γ. Οι προσφέροντες στην οικονομική τους προσφορά επισυνάπτουν δήλωση, υπό μορφή αρχείου .pdf, ψηφιακά υπογεγραμμένη, περιέχουσα έναν από τους δύο τρόπους πληρωμής, που περιγράφονται στην παράγραφο 5.1, με τον οποίο επιθυμούν να γίνει η πληρωμή τους σε περίπτωση που τους ανατεθεί η Σύμβαση. Σε περίπτωση που ο συμμετέχων δηλώσει στην οικονομική προσφορά του ότι, εφόσον τελικώς του ανατεθεί εκτελεστική Σύμβαση, επιθυμεί τη χορήγηση έντοκης προκαταβολής μέχρι του ποσοστού 50%, θα πρέπει να δηλώσει το ακριβές ποσοστό αυτής.

Σε περίπτωση που ο συμμετέχων δεν δηλώσει στην οικονομική του προσφορά τον επιθυμητό τρόπο πληρωμής, εφόσον του ανατεθεί εκτελεστική Σύμβαση, θα πληρωθεί με εξόφληση του εκατό τοις εκατό (100%) της συμβατικής αξίας του τμήματος / των τμημάτων της προμήθειας για τα οποία του ανατέθηκε εκτελεστική Σύμβαση, μετά την Οριστική Ποσοτική και Ποιοτική Παραλαβή του/τους.

Δ. Για τις ενώσεις οικονομικών φορέων, που υποβάλλουν κοινή προσφορά, τα στοιχεία που απαρτίζουν την οικονομική προσφορά υπογράφονται από κάθε οικονομικό φορέα - μέλος της ένωσης, όπως αυτός νομίμως εκπροσωπείται, εκτός αν έχει οριστεί κοινός εκπρόσωπος και έχει νομίμως εξουσιοδοτηθεί σχετικά για τον σκοπό αυτό, ο οποίος πρέπει να προσδιορίζεται στο ιδιωτικό συμφωνητικό με το οποίο συστάθηκε η ένωση.

2.4.5 Χρόνος ισχύος των προσφορών

Οι υποβαλλόμενες προσφορές ισχύουν και δεσμεύουν τους οικονομικούς φορείς για διάστημα 365 ημερών από την επόμενη της διενέργειας του διαγωνισμού (ήτοι, από την επόμενη της καταληκτικής ημερομηνίας υποβολής προσφορών). Προσφορά, η οποία ορίζει χρόνο ισχύος μικρότερο από τον ανωτέρω προβλεπόμενο, απορρίπτεται ως μη κανονική.

Η ισχύς της προσφοράς μπορεί να παρατείνεται εγγράφως, εφόσον τούτο ζητηθεί από την αναθέτουσα αρχή, πριν από τη λήξη της, κατ' ανώτατο όριο για χρονικό διάστημα ίσο με την προβλεπόμενη ως άνω αρχική διάρκεια. Σε περίπτωση αιτήματος της αναθέτουσας αρχής για

παράταση της ισχύος της προσφοράς, για τους οικονομικούς φορείς, που αποδέχτηκαν την παράταση, πριν τη λήξη ισχύος των προσφορών τους, οι προσφορές ισχύουν και τους δεσμεύουν για το επιπλέον αυτό χρονικό διάστημα.

Μετά τη λήξη και του παραπάνω ανώτατου ορίου χρόνου παράτασης ισχύος της προσφοράς, τα αποτελέσματα της διαδικασίας ανάθεσης ματαιώνονται, εκτός αν η Αναθέτουσα Αρχή κρίνει, κατά περίπτωση, αιτιολογημένα, ότι η συνέχιση της διαδικασίας εξυπηρετεί το δημόσιο συμφέρον, οπότε οι οικονομικοί φορείς που συμμετέχουν στη διαδικασία μπορούν να επιλέξουν είτε να παρατείνουν την προσφορά και την εγγύηση συμμετοχής τους, εφόσον τους ζητηθεί πριν την πάροδο του ανωτέρω ανώτατου ορίου παράτασης της προσφοράς τους.

Σε περίπτωση που λήξει ο χρόνος ισχύος των προσφορών και δεν ζητηθεί παράταση της προσφοράς, η αναθέτουσα αρχή δύναται με αιτιολογημένη απόφασή της, εφόσον η εκτέλεση της σύμβασης εξυπηρετεί το δημόσιο συμφέρον, να ζητήσει εκ των υστέρων από τους οικονομικούς φορείς που συμμετέχουν στη διαδικασία να παρατείνουν την προσφορά τους. Στις ανωτέρω περιπτώσεις, η διαδικασία συνεχίζεται με όσους παρατείνουν τις προσφορές τους και αποκλείονται οι λοιποί οικονομικοί φορείς.

2.4.6 Λόγοι απόρριψης προσφορών

Η Αναθέτουσα Αρχή, με βάση τα αποτελέσματα του ελέγχου και της αξιολόγησης των προσφορών, απορρίπτει, σε κάθε περίπτωση, προσφορά:

- α) η οποία αποκλίνει από अपαραβάτους όρους περί σύνταξης και υποβολής της προσφοράς, ή δεν υποβάλλεται εμπρόθεσμα με τον τρόπο και με το περιεχόμενο που ορίζεται στην παρούσα και συγκεκριμένα στις παραγράφους 2.4.1 (Γενικοί όροι υποβολής προσφορών), 2.4.2. (Χρόνος και τρόπος υποβολής προσφορών), 2.4.3. (Περιεχόμενο φακέλων δικαιολογητικών συμμετοχής, τεχνικής προσφοράς), 2.4.4. (Περιεχόμενο φακέλου οικονομικής προσφοράς, τρόπος σύνταξης και υποβολής οικονομικών προσφορών), 2.4.5. (Χρόνος ισχύος προσφορών), 3.1. (Αποσφράγιση και αξιολόγηση προσφορών), 3.2 (Πρόσκληση υποβολής δικαιολογητικών προσωρινού αναδόχου) της παρούσας,
- β) η οποία περιέχει ατελείς, ελλειπίες, ασαφείς ή λανθασμένες πληροφορίες ή τεκμηρίωση, συμπεριλαμβανομένων των πληροφοριών που περιέχονται στο Ε.Ε.Ε.Σ., εφόσον αυτές δεν επιδέχονται συμπλήρωσης, διόρθωσης, αποσαφήνισης ή διευκρίνισης ή, εφόσον επιδέχονται, δεν έχουν αποκατασταθεί από τον προσφέροντα, εντός της προκαθορισμένης προθεσμίας, σύμφωνα το άρθρο 102 του Ν. 4412/2016 και την παρ. 3.1.2.1 της παρούσας Διακήρυξης,
- γ) για την οποία ο προσφέρων δεν παράσχει τις απαιτούμενες εξηγήσεις, εντός της προκαθορισμένης προθεσμίας ή η εξήγηση δεν είναι αποδεκτή από την αναθέτουσα αρχή σύμφωνα με την παρ. 3.1.2.1 της παρούσας και τα άρθρα 102 και 103 του Ν. 4412/2016,
- δ) η οποία είναι εναλλακτική προσφορά,
- ε) η οποία υποβάλλεται από έναν προσφέροντα που έχει υποβάλει δύο ή περισσότερες προσφορές. Ο περιορισμός αυτός ισχύει και στην περίπτωση ενώσεων οικονομικών φορέων με κοινά μέλη, καθώς και στην περίπτωση οικονομικών φορέων που συμμετέχουν είτε αυτοτελώς είτε ως μέλη ενώσεων,
- στ) η οποία είναι υπό αίρεση,
- ζ) η οποία θέτει όρο αναπροσαρμογής, πλην της προβλεπόμενης στο εδάφιο Β της παραγράφου 2.4.4 της παρούσης.
- η) για την οποία ο προσφέρων δεν παράσχει, εντός αποκλειστικής προθεσμίας είκοσι (20) ημερών από την κοινοποίηση σε αυτόν σχετικής πρόσκλησης της αναθέτουσας αρχής, εξηγήσεις αναφορικά με την τιμή ή το κόστος που προτείνει σε αυτήν, στην περίπτωση που η προσφορά του φαίνεται ασυνήθιστα χαμηλή σε σχέση με τα αγαθά, σύμφωνα με την παρ. 1 του άρθρου 88 του Ν. 4412/2016,
- θ) εφόσον διαπιστωθεί ότι είναι ασυνήθιστα χαμηλή διότι δε συμμορφώνεται με τις ισχύουσες υποχρεώσεις της παρ. 2 του άρθρου 18 του Ν. 4412/2016,
- ι) η οποία παρουσιάζει αποκλίσεις ως προς τους όρους και τις τεχνικές προδιαγραφές της σύμβασης,

- ια) η οποία παρουσιάζει ελλείψεις ως προς τα δικαιολογητικά που ζητούνται από τα έγγραφα της παρούσας διακήρυξης, εφόσον αυτές δεν θεραπευτούν από τον προσφέροντα με την υποβολή ή τη συμπλήρωσή τους, εντός της προκαθορισμένης προθεσμίας, σύμφωνα με τα άρθρα 102 και 103 του Ν. 4412/2016,
- ιβ) εάν από τα δικαιολογητικά του άρθρου 103 του Ν. 4412/2016, που προσκομίζονται από τον προσωρινό ανάδοχο, δεν αποδεικνύεται η μη συνδρομή των λόγων αποκλεισμού της παραγράφου 2.2.3 της παρούσας ή η πλήρωση μιας ή περισσότερων από τις απαιτήσεις των κριτηρίων ποιοτικής επιλογής, σύμφωνα με τις παραγράφους 2.2.4. επ., περί κριτηρίων επιλογής,
- ιγ) εάν κατά τον έλεγχο των ως άνω δικαιολογητικών του άρθρου 103 του Ν. 4412/2016, διαπιστωθεί ότι τα στοιχεία που δηλώθηκαν, σύμφωνα με το άρθρο 79 του Ν. 4412/2016, είναι εκ προθέσεως απατηλά, ή ότι έχουν υποβληθεί πλαστά αποδεικτικά στοιχεία.

3.1 Αποσφράγιση και αξιολόγηση προσφορών

3.1.1 Ηλεκτρονική αποσφράγιση προσφορών

Το πιστοποιημένο στο Ε.Σ.Η.ΔΗ.Σ., για την αποσφράγιση των προσφορών αρμόδιο όργανο της Αναθέτουσας Αρχής, ήτοι η επιτροπή διενέργειας/επιτροπή αξιολόγησης, **εφεξής Επιτροπή Διαγωνισμού**, προβαίνει στην έναρξη της διαδικασίας ηλεκτρονικής αποσφράγισης των φακέλων των προσφορών, κατά το άρθρο 100 του Ν. 4412/2016, ήτοι :

- Ηλεκτρονική Αποσφράγιση του (υπό)φακέλου «*Δικαιολογητικά Συμμετοχής-Τεχνική Προσφορά*» και του (υπό)φακέλου «*Οικονομική Προσφορά*», την **09-10-2024**, ημέρα Τετάρτη, και περί ώρα **10:00'**.

Στο στάδιο αυτό τα στοιχεία των προσφορών που αποσφραγίζονται είναι καταρχήν προσβάσιμα μόνο στα μέλη της αρμόδιας Επιτροπής Διαγωνισμού και την Αναθέτουσα Αρχή.

Η αναθέτουσα αρχή μπορεί να καλέσει τους οικονομικούς φορείς να συμπληρώσουν ή να διευκρινίσουν τα έγγραφα ή δικαιολογητικά που έχουν υποβληθεί, ή να διευκρινίσουν το περιεχόμενο της τεχνικής ή οικονομικής προσφοράς τους, σύμφωνα με το άρθρο 102 του Ν. 4412/2016.

3.1.2 Αξιολόγηση προσφορών

3.1.2.1 Μετά την κατά περίπτωση ηλεκτρονική αποσφράγιση των προσφορών η Αναθέτουσα Αρχή προβαίνει στην αξιολόγηση αυτών μέσω των αρμόδιων πιστοποιημένων στο Ε.Σ.Η.ΔΗ.Σ. οργάνων της, εφαρμοζόμενων κατά τα λοιπά των κειμένων διατάξεων.

Η Αναθέτουσα Αρχή, τηρώντας τις αρχές της ίσης μεταχείρισης και της διαφάνειας, ζητά από τους προσφέροντες οικονομικούς φορείς, όταν οι πληροφορίες ή η τεκμηρίωση που πρέπει να υποβάλλονται είναι ή εμφανίζονται ελλιπείς ή λανθασμένες, συμπεριλαμβανομένων εκείνων στο Ε.Ε.Ε.Σ., ή όταν λείπουν συγκεκριμένα έγγραφα, να υποβάλλουν, να συμπληρώνουν, να αποσαφηνίζουν ή να ολοκληρώνουν τις σχετικές πληροφορίες ή τεκμηρίωση, εντός προθεσμίας όχι μικρότερης των δέκα (10) ημερών και όχι μεγαλύτερης των είκοσι (20) ημερών από την ημερομηνία κοινοποίησης σε αυτούς της σχετικής πρόσκλησης. Η συμπλήρωση ή η αποσαφήνιση ζητείται και γίνεται αποδεκτή υπό την προϋπόθεση ότι δεν τροποποιείται η προσφορά του οικονομικού φορέα και ότι αφορά σε στοιχεία ή δεδομένα, των οποίων είναι αντικειμενικά εξακριβώσιμος ο προγενέστερος χαρακτήρας σε σχέση με το πέρας της καταληκτικής προθεσμίας παραλαβής προσφορών. Τα ανωτέρω ισχύουν κατ' αναλογία και για τυχόν ελλείπουσες δηλώσεις, υπό την προϋπόθεση ότι βεβαιώνουν γεγονότα αντικειμενικώς εξακριβώσιμα.

Ειδικότερα ακολουθούνται τα εξής στάδια:

- α) Η αρμόδια επιτροπή προβαίνει αρχικά στον έλεγχο των δικαιολογητικών συμμετοχής και εν συνεχεία στην αξιολόγηση των τεχνικών προσφορών των προσφερόντων των οποίων τα δικαιολογητικά συμμετοχής έκρινε πλήρη. Η αξιολόγηση γίνεται σύμφωνα με τους όρους της παρούσας και η διαδικασία αξιολόγησης ολοκληρώνεται με την καταχώριση σε πρακτικό των προσφερόντων, των αποτελεσμάτων του ελέγχου και της αξιολόγησης των δικαιολογητικών συμμετοχής και των τεχνικών προσφορών.
- β) Στη συνέχεια η Επιτροπή Διαγωνισμού προβαίνει στην αξιολόγηση των οικονομικών προσφορών των προσφερόντων, των οποίων τα δικαιολογητικά συμμετοχής και η τεχνική προσφορά κρίθηκαν αποδεκτά, συντάσσει πρακτικό στο οποίο καταχωρίζονται οι οικονομικές προσφορές κατά σειρά μειοδοσίας και εισηγείται αιτιολογημένα την αποδοχή ή απόρριψή τους, την κατάταξη των προσφορών και την ανάδειξη του προσωρινού αναδόχου.

Εάν οι προσφορές φαίνονται ασυνήθιστα χαμηλές σε σχέση με το αντικείμενο της σύμβασης, η αναθέτουσα αρχή απαιτεί από τους οικονομικούς φορείς, μέσω της λειτουργικότητας της «*Επικοινωνίας*» του ηλεκτρονικού διαγωνισμού στο Ε.Σ.Η.ΔΗ.Σ., να εξηγήσουν την τιμή ή το κόστος που προτείνουν στην προσφορά τους, εντός αποκλειστικής προθεσμίας, κατά ανώτατο όριο είκοσι (20) ημερών από την κοινοποίηση της σχετικής πρόσκλησης. Στην περίπτωση αυτή εφαρμόζονται τα άρθρα 88 και 89 ν. 4412/2016. Εάν τα παρεχόμενα στοιχεία δεν εξηγούν κατά τρόπο ικανοποιητικό το χαμηλό επίπεδο της τιμής ή του κόστους που προτείνεται, η προσφορά απορρίπτεται ως μη κανονική.

Στην περίπτωση ισότιμων προσφορών η αναθέτουσα αρχή επιλέγει τον ανάδοχο με κλήρωση μεταξύ των οικονομικών φορέων που υπέβαλαν ισότιμες προσφορές. Η κλήρωση γίνεται ενώπιον της αρμόδιας Επιτροπής του Διαγωνισμού και παρουσία των οικονομικών φορέων που υπέβαλαν τις ισότιμες προσφορές.

- γ) Στη συνέχεια, εφόσον το αποφαινόμενο όργανο της αναθέτουσας αρχής εγκρίνει τα ανωτέρω πρακτικά, εκδίδεται Απόφαση για τα αποτελέσματα όλων των ανωτέρω σταδίων («Δικαιολογητικά Συμμετοχής», «Τεχνική Προσφορά» και «Οικονομική Προσφορά») και η αναθέτουσα αρχή προσκαλεί εγγράφως, μέσω της λειτουργικότητας της «Επικοινωνίας» του ηλεκτρονικού διαγωνισμού στο Ε.Σ.Η.ΔΗ.Σ., τον πρώτο σε κατάταξη μειοδότη στον οποίον πρόκειται να γίνει η κατακύρωση («προσωρινός ανάδοχος») να υποβάλει τα δικαιολογητικά κατακύρωσης, σύμφωνα με όσα ορίζονται στο άρθρο 103 του Ν. 4412/2016 και την παράγραφο 3.2 της παρούσας, περί πρόσκλησης για υποβολή δικαιολογητικών. Η απόφαση έγκρισης των πρακτικών δεν κοινοποιείται στους προσφέροντες και ενσωματώνεται στην απόφαση κατακύρωσης.

3.2 Πρόσκληση υποβολής δικαιολογητικών προσωρινού αναδόχου - Δικαιολογητικά προσωρινού αναδόχου

Μετά την αξιολόγηση των προσφορών, η αναθέτουσα αρχή αποστέλλει σχετική ηλεκτρονική πρόσκληση στον προσφέροντα, στον οποίο πρόκειται να γίνει η κατακύρωση («προσωρινό ανάδοχο»), μέσω της λειτουργικότητας της «Επικοινωνίας» του ηλεκτρονικού διαγωνισμού στο Ε.Σ.Η.ΔΗ.Σ. και τον καλεί να υποβάλει εντός προθεσμίας δέκα (10) ημερών από την κοινοποίηση της σχετικής έγγραφης ειδοποίησης σε αυτόν, τα αποδεικτικά έγγραφα νομιμοποίησης και τα πρωτότυπα ή αντίγραφα όλων των δικαιολογητικών που περιγράφονται στην παράγραφο 2.2.7.2 της παρούσας, ως αποδεικτικά στοιχεία για τη μη συνδρομή των λόγων αποκλεισμού της παραγράφου 2.2.3 της Διακήρυξης, καθώς και για την πλήρωση των κριτηρίων ποιοτικής επιλογής των παραγράφων 2.2.4 - 2.2.5 αυτής.

Ειδικότερα, το σύνολο των στοιχείων και δικαιολογητικών της ως άνω παραγράφου αποστέλλονται από αυτόν σε μορφή ηλεκτρονικών αρχείων με μορφότυπο PDF, σύμφωνα με τα ειδικώς οριζόμενα στην παράγραφο 2.4.2.5 της παρούσας.

Εντός της προθεσμίας υποβολής των δικαιολογητικών κατακύρωσης και το αργότερο έως την τρίτη εργάσιμη ημέρα από την καταληκτική ημερομηνία ηλεκτρονικής υποβολής των δικαιολογητικών κατακύρωσης, προσκομίζονται με ευθύνη του οικονομικού φορέα, στην αναθέτουσα αρχή, σε έντυπη μορφή και σε κλειστό φάκελο, στον οποίο αναγράφεται ο αποστολέας, τα στοιχεία του Διαγωνισμού και ως παραλήπτης η αρμόδια Επιτροπή Διαγωνισμού, τα στοιχεία και δικαιολογητικά, τα οποία απαιτείται να προσκομισθούν σε έντυπη μορφή (ως πρωτότυπα ή ακριβή αντίγραφα), σύμφωνα με τα προβλεπόμενα στις διατάξεις της ως άνω παραγράφου 2.4.2.5.

Αν δεν προσκομισθούν τα παραπάνω δικαιολογητικά ή υπάρχουν ελλείψεις σε αυτά που υποβλήθηκαν, η αναθέτουσα αρχή καλεί τον προσωρινό ανάδοχο να προσκομίσει τα ελλείποντα δικαιολογητικά ή να συμπληρώσει τα ήδη υποβληθέντα, ή να παράσχει διευκρινίσεις με την έννοια του άρθρου 102 του Ν. 4412/2016, εντός δέκα (10) ημερών από την κοινοποίηση της σχετικής πρόσκλησης σε αυτόν.

Ο προσωρινός ανάδοχος δύναται να υποβάλει αίτημα, μέσω της λειτουργικότητας της «Επικοινωνίας» του ηλεκτρονικού διαγωνισμού στο Ε.Σ.Η.ΔΗ.Σ., προς την αναθέτουσα αρχή, για παράταση της ως άνω προθεσμίας, συνοδευόμενο από αποδεικτικά έγγραφα περί αίτησης χορήγησης δικαιολογητικών προσωρινού αναδόχου. Στην περίπτωση αυτή η Αναθέτουσα Αρχή παρατείνει την προθεσμία υποβολής αυτών, για όσο χρόνο απαιτηθεί για τη χορήγησή τους από τις αρμόδιες δημόσιες αρχές. Ο προσωρινός ανάδοχος μπορεί να αξιοποιεί τη δυνατότητα αυτή τόσο εντός της αρχικής προθεσμίας για την υποβολή δικαιολογητικών όσο και εντός της προθεσμίας για την προσκόμιση ελλειπόντων ή τη συμπλήρωση ήδη υποβληθέντων δικαιολογητικών, κατά την έννοια του άρθρου 102 του Ν. 4412/2016, ως ανωτέρω προβλέπεται. Η παρούσα ρύθμιση εφαρμόζεται αναλόγως και όταν η αναθέτουσα αρχή ζητήσει την προσκόμιση των δικαιολογητικών κατά τη διαδικασία αξιολόγησης των προσφορών ή αιτήσεων συμμετοχής και πριν από το στάδιο κατακύρωσης, κατ' εφαρμογή της διάταξης του πρώτου εδαφίου της παρ. 5 του άρθρου 79 του Ν. 4412/2016, τηρουμένων των αρχών της ίσης μεταχείρισης και της διαφάνειας.

Απορρίπτεται η προσφορά του προσωρινού αναδόχου και η κατακύρωση γίνεται στον προσφέροντα που υπέβαλε την αμέσως επόμενη πλέον συμφέρουσα από οικονομικής απόψεως προσφορά

αποκλειστικά βάσει του κριτηρίου ανάθεσης της παρούσης, τηρουμένης της ανωτέρω διαδικασίας, εάν :

- i) Κατά τον έλεγχο των παραπάνω δικαιολογητικών διαπιστωθεί ότι τα στοιχεία, που δηλώθηκαν με το Ευρωπαϊκό Ενιαίο Έγγραφο Σύμβασης (Ε.Ε.Ε.Σ.), είναι εκ προθέσεως απατηλά, ή ότι έχουν υποβληθεί πλαστά αποδεικτικά στοιχεία, ή
- ii) δεν υποβληθούν στο προκαθορισμένο χρονικό διάστημα τα απαιτούμενα πρωτότυπα ή αντίγραφα των παραπάνω δικαιολογητικών ή
- iii) από τα δικαιολογητικά, που προσκομίσθηκαν νομίμως και εμπροθέσμως, δεν αποδεικνύονται οι όροι και οι προϋποθέσεις συμμετοχής σύμφωνα με τα άρθρα 2.2.3 (λόγοι αποκλεισμού) ή η πλήρωση μιας ή περισσοτέρων από τις απαιτήσεις των κριτηρίων ποιοτικής επιλογής σύμφωνα με τις παραγράφους 2.2.4 έως 2.2.5 (κριτήρια ποιοτικής επιλογής) της παρούσας.

Σε περίπτωση έγκαιρης και προσηκούσας ενημέρωσης της Αναθέτουσας Αρχής για μεταβολές στις προϋποθέσεις τις οποίες οι προσφέροντες/υποψήφιοι είχαν δηλώσει με το Ευρωπαϊκό Ενιαίο Έγγραφο Σύμβασης (Ε.Ε.Ε.Σ.), ότι πληρούν, μέχρι την σύναψη Σύμβασης (οψιγενείς μεταβολές), δεν καταπίπτουν υπέρ της Αναθέτουσας Αρχής οι εγγυήσεις συμμετοχής τους.

Αν κανένας από τους προσφέροντες δεν υποβάλλει αληθή ή ακριβή δήλωση ή δεν προσκομίσει ένα ή περισσότερα από τα απαιτούμενα έγγραφα και δικαιολογητικά ή δεν αποδείξει ότι: α) δεν βρίσκεται σε μία από τις καταστάσεις της παραγράφου 2.2.3 της παρούσας διακήρυξης και β) πληροί τα σχετικά κριτήρια ποιοτικής επιλογής τα οποία έχουν καθοριστεί σύμφωνα με τις παραγράφους 2.2.4 -2.2.6 της παρούσας διακήρυξης, η διαδικασία ματαιώνεται.

Η διαδικασία ελέγχου των παραπάνω δικαιολογητικών ολοκληρώνεται με τη σύνταξη πρακτικού από την αρμόδια Επιτροπή του Διαγωνισμού, στο οποίο αναγράφεται η τυχόν συμπλήρωση δικαιολογητικών σύμφωνα με όσα ορίζονται ανωτέρω (παράγραφος 3.1.2.1.) και τη διαβίβασή του στο αποφαινόμενο όργανο της αναθέτουσας αρχής για τη λήψη απόφασης είτε για την κατακύρωση της σύμβασης είτε για τη ματαίωση της διαδικασίας.

Επισημαίνεται ότι, η αναθέτουσα αρχή, αιτιολογημένα και κατόπιν γνώμης της αρμόδιας επιτροπής του διαγωνισμού, μπορεί να κατακυρώσει τη σύμβαση για ολόκληρη ή μεγαλύτερη ή μικρότερη ποσότητα των υπό προμήθεια ειδών από αυτή που καθορίζεται στην παρούσα σε ποσοστό και ως εξής : εκατόν είκοσι τοις εκατό (120%) στην περίπτωση της μεγαλύτερης ποσότητας και ογδόντα τοις εκατό (80%) στην περίπτωση μικρότερης ποσότητας.

3.3 Κατακύρωση - σύναψη Συμφωνίας-Πλαίσιο

3.3.1. Τα αποτελέσματα του ελέγχου των παραπάνω δικαιολογητικών και της εισήγησης της αρμόδιας Επιτροπής επικυρώνονται με την **Απόφαση Κατακύρωσης**, στην οποία ενσωματώνεται η απόφαση έγκρισης των πρακτικών των περ. α' & β' της παρ. 2 του άρθρου 100 του Ν. 4412/2016 (περί αξιολόγησης των δικαιολογητικών συμμετοχής, της τεχνικής και της οικονομικής προσφοράς).

Η Αναθέτουσα Αρχή κοινοποιεί, μέσω της λειτουργικότητας της «*Επικοινωνίας*», σε όλους τους οικονομικούς φορείς που έλαβαν μέρος στη διαδικασία ανάθεσης της συμφωνίας-πλαίσιο, εκτός από όσους αποκλείστηκαν οριστικά δυνάμει της παρ. 1 του άρθρου 72 του Ν. 4412/2016, την απόφαση κατακύρωσης, στην οποία αναφέρονται υποχρεωτικά οι προθεσμίες για την αναστολή της σύναψης σύμβασης, σύμφωνα με τα άρθρα 360 έως 372 του Ν. 4412/2016, μαζί με αντίγραφο όλων των πρακτικών της διαδικασίας ελέγχου και αξιολόγησης των προσφορών, και, επιπλέον, αναρτά τα δικαιολογητικά του προσωρινού αναδόχου στα «*Συνημμένα Ηλεκτρονικού Διαγωνισμού*».

Μετά την έκδοση και κοινοποίηση της απόφασης κατακύρωσης, οι προσφέροντες λαμβάνουν γνώση των λοιπών συμμετεχόντων στη διαδικασία και των στοιχείων που υποβλήθηκαν από αυτούς, με ενέργειες της αναθέτουσας αρχής. Κατά της απόφασης κατακύρωσης χωρεί προδικαστική προσφυγή ενώπιον της Ε.Α.ΔΗ.ΣΥ., σύμφωνα με την παράγραφο 3.4 της παρούσας. Δεν επιτρέπεται η άσκηση άλλης διοικητικής προσφυγής κατά της ανωτέρω απόφασης.

3.3.2. Η απόφαση κατακύρωσης καθίσταται οριστική, εφόσον συντρέξουν οι ακόλουθες προϋποθέσεις σωρευτικά:

- α) κοινοποιηθεί η απόφαση κατακύρωσης σε όλους τους οικονομικούς φορείς που δεν έχουν αποκλειστεί οριστικά,
- β) παρέλθει άπρακτη η προθεσμία άσκησης προδικαστικής προσφυγής ή σε περίπτωση άσκησης, παρέλθει άπρακτη η προθεσμία άσκησης αίτησης αναστολής κατά της απόφασης της Ενιαίας

Αρχής Δημόσιων Συμβάσεων (Ε.Α.ΔΗ.ΣΥ.) και σε περίπτωση άσκησης αίτησης αναστολής κατά της απόφασης της (Ε.Α.ΔΗ.ΣΥ.), εκδοθεί απόφαση επί της αίτησης, με την επιφύλαξη της χορήγησης προσωρινής διαταγής, σύμφωνα με όσα ορίζονται στο τελευταίο εδάφιο της παρ. 4 του άρθρου 372 του Ν. 4412/2016,

- γ) ολοκληρωθεί επιτυχώς ο προσυμβατικός έλεγχος από το Ελεγκτικό Συνέδριο, σύμφωνα με τα άρθρα 324 έως 327 του Ν. 4700/2020, εφόσον απαιτείται και
- δ) ο προσωρινός ανάδοχος, υποβάλλει, στην περίπτωση που απαιτείται και έπειτα από σχετική πρόσκληση, υπεύθυνη δήλωση, που υπογράφεται σύμφωνα με όσα ορίζονται στο άρθρο 79Α του Ν. 4412/2016, στην οποία δηλώνεται ότι, δεν έχουν επέλθει στο πρόσωπό του οψιγενείς μεταβολές κατά την έννοια του άρθρου 104 του Ν. 4412/2016 και μόνον στην περίπτωση του προσυμβατικού ελέγχου ή της άσκησης προδικαστικής προσφυγής κατά της απόφασης κατακύρωσης. Η υπεύθυνη δήλωση ελέγχεται από την Αναθέτουσα Αρχή και μνημονεύεται στο συμφωνητικό. Εφόσον δηλωθούν οψιγενείς μεταβολές, η δήλωση ελέγχεται από την αρμόδια Επιτροπή Διαγωνισμού, η οποία εισηγείται προς το αρμόδιο αποφαινόμενο όργανο.

Μετά από την οριστικοποίηση της απόφασης κατακύρωσης η Αναθέτουσα Αρχή προσκαλεί τον ανάδοχο, μέσω της λειτουργικότητας της «Επικοινωνίας» του ηλεκτρονικού διαγωνισμού στο Ε.Σ.Η.ΔΗ.Σ., να προσέλθει για υπογραφή του συμφωνητικού, θέτοντάς του προθεσμία δεκαπέντε (15) ημερών από την κοινοποίηση της σχετικής ειδικής πρόσκλησης. Η σύμβαση θεωρείται συναφθείσα με την κοινοποίηση της πρόσκλησης του προηγούμενου εδαφίου στον ανάδοχο.

Πριν την υπογραφή της Συμφωνίας-Πλαίσιο υποβάλλεται η υπεύθυνη δήλωση της κοινής απόφασης των Υπουργών Ανάπτυξης και Επικρατείας 20977/23-8-2007 (Β' 1673) «Δικαιολογητικά για την τήρηση των μητρώων του ν. 3310/2005 όπως τροποποιήθηκε με το ν. 3414/2005».

Στην περίπτωση που ο ανάδοχος δεν προσέλθει να υπογράψει το ως άνω συμφωνητικό μέσα στην τεθείσα προθεσμία, με την επιφύλαξη αντικειμενικών λόγων ανωτέρας βίας, κηρύσσεται έκπτωτος και ακολουθείται η ίδια, ως άνω διαδικασία, για τον προσφέροντα που υπέβαλε την αμέσως επόμενη πλέον συμφέρουσα από οικονομική άποψη προσφορά. Αν κανένας από τους προσφέροντες δεν προσέλθει για την υπογραφή του συμφωνητικού, η διαδικασία ανάθεσης ματαιώνεται σύμφωνα με την παράγραφο 3.5 της παρούσας διακήρυξης. Στην περίπτωση αυτή, η αναθέτουσα αρχή μπορεί να αναζητήσει αποζημίωση δυνάμει των άρθρων 197 και 198 Α.Κ..

Εάν η αναθέτουσα αρχή δεν απευθύνει την ειδική πρόσκληση για την υπογραφή του συμφωνητικού εντός χρονικού διαστήματος εξήντα (60) ημερών από την οριστικοποίηση της απόφασης κατακύρωσης, με την επιφύλαξη της ύπαρξης επιτακτικού λόγου δημόσιου συμφέροντος ή αντικειμενικών λόγων ανωτέρας βίας, ο ανάδοχος δικαιούται να απέχει από την υπογραφή του συμφωνητικού, χωρίς να εκπέσει η εγγύηση συμμετοχής του καθώς και να αναζητήσει αποζημίωση ιδίως δυνάμει των άρθρων 197 και 198 Α.Κ..

3.4 Προδικαστικές Προσφυγές - Προσωρινή Δικαστική Προστασία

Α. Κάθε ενδιαφερόμενος, ο οποίος έχει ή είχε συμφέρον να του ανατεθεί η συγκεκριμένη δημόσια σύμβαση και έχει υποστεί ή ενδέχεται να υποστεί ζημία από εκτελεστή πράξη ή παράλειψη της αναθέτουσας αρχής κατά παράβαση της ευρωπαϊκής ενωσιακής ή εσωτερικής νομοθεσίας στον τομέα των δημοσίων συμβάσεων, έχει δικαίωμα να προσφύγει στην ανεξάρτητη Ενιαία Αρχή Δημόσιων Συμβάσεων (Ε.Α.ΔΗ.ΣΥ.), σύμφωνα με τα ειδικότερα οριζόμενα στα άρθρα 345 επ. του Ν. 4412/2016 και στα άρθρα 1 επ. του Π.Δ. 39/2017, στρεφόμενος με προδικαστική προσφυγή, κατά πράξης ή παράλειψης της αναθέτουσας αρχής, προσδιορίζοντας ειδικώς τις νομικές και πραγματικές αιτιάσεις που δικαιολογούν το αίτημά του.

Σε περίπτωση προσφυγής κατά πράξης της αναθέτουσας αρχής, η προθεσμία για την άσκηση της προδικαστικής προσφυγής είναι:

- (α) δέκα (10) ημέρες από την κοινοποίηση της προσβαλλόμενης πράξης στον ενδιαφερόμενο οικονομικό φορέα αν η πράξη κοινοποιήθηκε με ηλεκτρονικά μέσα ή τηλεομοιοτυπία ή
- (β) δεκαπέντε (15) ημέρες από την κοινοποίηση της προσβαλλόμενης πράξης σε αυτόν αν χρησιμοποιήθηκαν άλλα μέσα επικοινωνίας, άλλως
- (γ) δέκα (10) ημέρες από την πλήρη, πραγματική ή τεκμαιρόμενη, γνώση της πράξης που βλάπτει τα συμφέροντα του ενδιαφερόμενου οικονομικού φορέα. Ειδικά για την άσκηση προσφυγής κατά προκήρυξης, η πλήρης γνώση αυτής τεκμαίρεται μετά την πάροδο δεκαπέντε (15) ημερών από τη δημοσίευση στο Κ.Η.Μ.ΔΗ.Σ..

Σε περίπτωση παράλειψης που αποδίδεται στην αναθέτουσα αρχή, η προθεσμία για την άσκηση της προδικαστικής προσφυγής είναι δεκαπέντε (15) ημέρες από την επομένη της συντέλεσης της προσβαλλόμενης παράλειψης.

Οι προθεσμίες ως προς την υποβολή των προδικαστικών προσφυγών και των παρεμβάσεων αρχίζουν την επομένη της ημέρας της προαναφερθείσας κατά περίπτωση κοινοποίησης ή γνώσης και λήγουν όταν περάσει ολόκληρη η τελευταία ημέρα και ώρα 23:59:59 και, αν αυτή είναι εξαιρετέα ή Σάββατο, όταν περάσει ολόκληρη η επομένη εργάσιμη ημέρα και ώρα 23:59:59.

Η προδικαστική προσφυγή συντάσσεται υποχρεωτικά με τη χρήση του τυποποιημένου εντύπου του Παραρτήματος Ι του Π.Δ. 39/2017 και κατατίθεται ηλεκτρονικά μέσω της λειτουργικότητας «Επικοινωνία» στην ηλεκτρονική περιοχή του συγκεκριμένου διαγωνισμού, επιλέγοντας την ένδειξη «Προδικαστική Προσφυγή» σύμφωνα με το άρθρο 18 της Κ.Υ.Α. Προμήθειες και Υπηρεσίες.

Για το παραδεκτό της άσκησης της προδικαστικής προσφυγής κατατίθεται παράβολο από τον προσφεύγοντα υπέρ του Ελληνικού Δημοσίου, σύμφωνα με όσα ορίζονται στο άρθρο 363 Ν. 4412/2016. Η επιστροφή του παραβόλου στον προσφεύγοντα γίνεται:

- α) σε περίπτωση ολικής ή μερικής αποδοχής της προσφυγής του,
- β) όταν η αναθέτουσα αρχή ανακαλεί την προσβαλλόμενη πράξη ή προβαίνει στην οφειλόμενη ενέργεια πριν από την έκδοση της απόφασης της Ε.Α.ΔΗ.ΣΥ. επί της προσφυγής,
- γ) σε περίπτωση παραίτησης του προσφεύγοντα από την προσφυγή του έως και δέκα (10) ημέρες από την κατάθεση της προσφυγής.

Η προθεσμία για την άσκηση της προδικαστικής προσφυγής και η άσκησή της κωλύουν τη σύναψη της σύμβασης επί ποινή ακυρότητας, η οποία διαπιστώνεται με απόφαση της Ε.Α.ΔΗ.ΣΥ. μετά από άσκηση προδικαστικής προσφυγής, σύμφωνα με το άρθρο 368 του Ν. 4412/2016 και το άρθρο 20 του Π.Δ. 39/2017. Όμως, μόνη η άσκηση της προδικαστικής προσφυγής δεν κωλύει την πρόοδο της διαγωνιστικής διαδικασίας, υπό την επιφύλαξη χορήγησης από το Κλιμάκιο προσωρινής προστασίας σύμφωνα με το άρθρο 366 παρ. 1-2 του Ν. 4412/2016 και το άρθρο 15 παρ. 1-4 του Π.Δ. 39/2017.

Η προηγούμενη παράγραφος δεν εφαρμόζεται στην περίπτωση που, κατά τη διαδικασία σύναψης της παρούσας σύμβασης, υποβληθεί μόνο μία (1) προσφορά.

Μετά την, κατά τα ως άνω, ηλεκτρονική κατάθεση της προδικαστικής προσφυγής η αναθέτουσα αρχή, μέσω της λειτουργίας «Επικοινωνία» :

- α) Κοινοποιεί την προσφυγή το αργότερο έως την επομένη εργάσιμη ημέρα από την κατάθεσή της σε κάθε ενδιαφερόμενο τρίτο, ο οποίος μπορεί να θίγεται από την αποδοχή της προσφυγής, προκειμένου να ασκήσει το, προβλεπόμενο από τα άρθρα 362 παρ. 3 και 7 του Π.Δ. 39/2017, δικαίωμα παρέμβασης του στη διαδικασία εξέτασης της προσφυγής, για τη διατήρηση της ισχύος της προσβαλλόμενης πράξης, προσκομίζοντας όλα τα κρίσιμα έγγραφα που έχει στη διάθεσή του.
- β) Διαβιβάζει στην Ε.Α.ΔΗ.ΣΥ., το αργότερο εντός δεκαπέντε (15) ημερών από την ημέρα κατάθεσης, τον πλήρη φάκελο της υπόθεσης, τα αποδεικτικά κοινοποίησης στους ενδιαφερόμενους τρίτους αλλά και την Έκθεση Απόψεων της επί της προσφυγής. Στην Έκθεση Απόψεων η αναθέτουσα αρχή μπορεί να παραθέσει αρχική ή συμπληρωματική αιτιολογία για την υποστήριξη της προσβαλλόμενης με την προδικαστική προσφυγή πράξης.
- γ) Κοινοποιεί σε όλα τα μέρη την Έκθεση Απόψεων, τις Παρεμβάσεις και τα σχετικά έγγραφα που τυχόν τη συνοδεύουν, μέσω του ηλεκτρονικού τόπου του διαγωνισμού το αργότερο έως την επομένη εργάσιμη ημέρα από την κατάθεσή τους.
- δ) Συμπληρωματικά υπομνήματα κατατίθενται από οποιοδήποτε από τα μέρη μέσω της πλατφόρμας του Ε.Σ.Η.ΔΗ.Σ. το αργότερο εντός πέντε (5) ημερών από την κοινοποίηση των απόψεων της αναθέτουσας αρχής.

Η άσκηση της προδικαστικής προσφυγής αποτελεί προϋπόθεση για την άσκηση των ένδικων βοηθημάτων της αίτησης αναστολής και της αίτησης ακύρωσης του άρθρου 372 του Ν. 4412/2016 κατά των εκτελεστών πράξεων ή παραλείψεων της αναθέτουσας αρχής.

Β. Όποιος έχει έννομο συμφέρον μπορεί να ζητήσει, με το ίδιο δικόγραφο εφαρμοζόμενων αναλογικά των διατάξεων του π.δ. 18/1989, την αναστολή εκτέλεσης της απόφασης της Ε.Α.ΔΗ.ΣΥ. και την ακύρωσή της ενώπιον του αρμοδίου Διοικητικού Εφετείου Αθηνών. Το αυτό ισχύει και σε περίπτωση σιωπηρής απόρριψης της προδικαστικής προσφυγής από την Ε.Α.ΔΗ.ΣΥ. Δικαίωμα άσκησης του ως άνω ένδικου βοηθήματος έχει και η αναθέτουσα αρχή, αν η Ε.Α.ΔΗ.ΣΥ. κάνει δεκτή την προδικαστική προσφυγή, αλλά και αυτός του οποίου έχει γίνει εν μέρει δεκτή η προδικαστική προσφυγή.

Με την απόφαση της Ε.Α.ΔΗ.ΣΥ. λογίζονται ως συμπροσβαλλόμενες και όλες οι συναφείς προς την ανωτέρω απόφαση πράξεις ή παραλείψεις της αναθέτουσας αρχής, εφόσον έχουν εκδοθεί ή συντελεστεί αντιστοίχως έως τη συζήτηση της ως άνω αίτησης στο Δικαστήριο.

Η αίτηση αναστολής και ακύρωσης περιλαμβάνει μόνο αιτιάσεις που είχαν προταθεί με την προδικαστική προσφυγή ή αφορούν στη διαδικασία ενώπιον της Ε.Α.ΔΗ.ΣΥ. ή το περιεχόμενο των αποφάσεών της. Η αναθέτουσα αρχή, εφόσον ασκήσει την αίτηση της παρ. 1 του άρθρου 372 του ν. 4412/2016, μπορεί να προβάλει και οψιγενείς ισχυρισμούς αναφορικά με τους επιτακτικούς λόγους δημοσίου συμφέροντος, οι οποίοι καθιστούν αναγκαία την άμεση ανάθεση της σύμβασης.

Η ως άνω αίτηση κατατίθεται στο ως αρμόδιο δικαστήριο μέσα σε προθεσμία δέκα (10) ημερών από κοινοποίηση ή την πλήρη γνώση της απόφασης ή από την παρέλευση της προθεσμίας για την έκδοση της απόφασης επί της προδικαστικής προσφυγής, ενώ η δικάσιμος για την εκδίκαση της αίτησης ακύρωσης δεν πρέπει να απέχει πέραν των εξήντα (60) ημερών από την κατάθεση του δικογράφου.

Αντίγραφο της αίτησης με κλήση κοινοποιείται με τη φροντίδα του αιτούντος προς την Ε.Α.ΔΗ.ΣΥ., την αναθέτουσα αρχή, αν δεν έχει ασκήσει αυτή την αίτηση, και προς κάθε τρίτο ενδιαφερόμενο, την κλήτευση του οποίου διατάσσει με πράξη του ο Πρόεδρος ή ο προεδρεύων του αρμόδιου Δικαστηρίου ή Τμήματος έως την επόμενη ημέρα από την κατάθεση της αίτησης. Ο αιτών υποχρεούται επί ποινή απαραδέκτου του ενδίκου βοηθήματος να προβεί στις παραπάνω κοινοποιήσεις εντός αποκλειστικής προθεσμίας δύο (2) ημερών από την έκδοση και την παραλαβή της ως άνω πράξης του Δικαστηρίου. Εντός αποκλειστικής προθεσμίας δέκα (10) ημερών από την ως άνω κοινοποίηση της αίτησης κατατίθεται η παρέμβαση και διαβιβάζονται ο φάκελος και οι απόψεις των παθητικώς νομιμοποιούμενων. Εντός της ίδιας προθεσμίας κατατίθενται στο Δικαστήριο και τα στοιχεία που υποστηρίζουν τους ισχυρισμούς των διαδίκων. Επιπρόσθετα, η παρέμβαση κοινοποιείται με επιμέλεια του παρεμβαίνοντος στα λοιπά μέρη της δίκης εντός δύο (2) ημερών από την κατάθεσή της, αλλιώς λογίζεται ως अपαράδεκτη. Το διατακτικό της δικαστικής απόφασης εκδίδεται εντός δεκαπέντε (15) ημερών από τη συζήτηση της αίτησης ή από την προθεσμία για την υποβολή υπομνημάτων.

Η προθεσμία για την άσκηση και η άσκηση της αίτησης ενώπιον του αρμόδιου δικαστηρίου κωλύουν τη σύναψη της σύμβασης μέχρι την έκδοση της οριστικής δικαστικής απόφασης, εκτός εάν με προσωρινή διαταγή ο αρμόδιος δικαστής αποφανθεί διαφορετικά. Επίσης, η προθεσμία για την άσκηση και η άσκησή της αίτησης κωλύουν την πρόοδο της διαδικασίας ανάθεσης για χρονικό διάστημα δεκαπέντε (15) ημερών από την άσκηση της αίτησης, εκτός εάν με την προσωρινή διαταγή ο αρμόδιος δικαστής αποφανθεί διαφορετικά. Για την άσκηση της αιτήσεως κατατίθεται παράβολο, σύμφωνα με τα ειδικότερα οριζόμενα στο άρθρο 372 παρ. 5 του Ν. 4412/2016.

Αν ο ενδιαφερόμενος δεν αιτήθηκε ή αιτήθηκε ανεπιτυχώς την αναστολή και η σύμβαση υπογράφηκε και η εκτέλεσή της ολοκληρώθηκε πριν από τη συζήτηση της αίτησης, εφαρμόζεται αναλόγως η παρ. 2 του άρθρου 32 του π.δ. 18/1989.

Αν το δικαστήριο ακυρώσει πράξη ή παράλειψη της αναθέτουσας αρχής μετά τη σύναψη της σύμβασης, το κύρος της τελευταίας δεν θίγεται, εκτός αν πριν από τη σύναψη αυτής είχε ανασταλεί η διαδικασία σύναψης της σύμβασης. Στην περίπτωση που η σύμβαση δεν είναι άκυρη, ο ενδιαφερόμενος δικαιούται να αξιώσει αποζημίωση, σύμφωνα με τα αναφερόμενα στο άρθρο 373 του ν. 4412/2016.

Με την επιφύλαξη των διατάξεων του ν. 4412/2016, για την εκδίκαση των διαφορών του παρόντος άρθρου εφαρμόζονται οι διατάξεις του π.δ. 18/1989.

3.5 Ματαίωση Διαδικασίας

Η Αναθέτουσα Αρχή ματαιώνει ή δύναται να ματαιώσει εν όλω ή εν μέρει, αιτιολογημένα, τη διαδικασία ανάθεσης, για τους λόγους και υπό τους όρους του άρθρου 106 του Ν. 4412/2016, μετά από γνώμη της αρμόδιας Επιτροπής του Διαγωνισμού. Επίσης, αν διαπιστωθούν σφάλματα ή παραλείψεις σε οποιοδήποτε στάδιο της διαδικασίας ανάθεσης, μπορεί, μετά από γνώμη της ως άνω Επιτροπής, να ακυρώσει μερικώς τη διαδικασία ή να αναμορφώσει ανάλογα το αποτέλεσμά της ή να αποφασίσει την επανάληψή της από το σημείο που εμφιλοχώρησε το σφάλμα ή η παράλειψη.

Ειδικότερα, η αναθέτουσα αρχή ματαιώνει τη διαδικασία σύναψης όταν αυτή αποβεί άγονη είτε λόγω μη υποβολής προσφοράς είτε λόγω απόρριψης όλων των προσφορών, καθώς και στην περίπτωση του δευτέρου εδαφίου της παρ. 7 του άρθρου 105, περί κατακύρωσης και σύναψης σύμβασης.

Επίσης μπορεί να ματαιώσει τη διαδικασία:

24PROC015376053 2024-09-05

- α) λόγω παράτυπης διεξαγωγής της διαδικασίας ανάθεσης, εκτός εάν μπορεί να θεραπεύσει το σφάλμα ή την παράλειψη σύμφωνα με την παρ. 3 του άρθρου 106 ,
- β) αν οι οικονομικές και τεχνικές παράμετροι που σχετίζονται με τη διαδικασία ανάθεσης άλλαξαν ουσιωδώς και η εκτέλεση του συμβατικού αντικειμένου δεν ενδιαφέρει πλέον την αναθέτουσα αρχή ή τον φορέα για τον οποίο προορίζεται το υπό ανάθεση αντικείμενο,
- γ) αν λόγω ανωτέρας βίας, δεν είναι δυνατή η κανονική εκτέλεση της σύμβασης,
- δ) αν η επιλεγείσα προσφορά κριθεί ως μη συμφέρουσα από οικονομική άποψη,
- ε) στην περίπτωση των παρ. 3 και 4 του άρθρου 97, περί χρόνου ισχύος προσφορών,
- στ) για άλλους επιτακτικούς λόγους δημοσίου συμφέροντος, όπως ιδίως, δημόσιας υγείας ή προστασίας του περιβάλλοντος.

4.1 Εγγυήσεις (καλής εκτέλεσης, προκαταβολής)

4.1.1 Εγγύηση καλής εκτέλεσης της Συμφωνίας-Πλαίσιο.

Για την καλή εκτέλεση των όρων της Συμφωνίας-Πλαίσιο, ο συμβαλλόμενος στη Συμφωνία-Πλαίσιο οικονομικός φορέας υποχρεούται να καταθέσει πριν ή κατά την υπογραφή της Συμφωνίας-Πλαίσιο **εγγύηση καλής εκτέλεσης**, σύμφωνα με το άρθρο 72 παρ. 6 του Ν. 4412/2016, ως ισχύει, το ύψος της οποίας ανέρχεται σε ποσοστό **0,5%** επί της συνολικής αξίας της Συμφωνίας-Πλαίσιο που του έχει ανατεθεί, άνευ Φ.Π.Α.

Η εγγύηση καλής εκτέλεσης, προκειμένου να γίνει αποδεκτή, πρέπει να περιλαμβάνει κατ' ελάχιστον τα αναφερόμενα στην παράγραφο 2.1.5. στοιχεία της παρούσας και επιπλέον τον αριθμό και τον τίτλο της σχετικής Συμφωνίας-Πλαίσιο. Το περιεχόμενό της να είναι σύμφωνο με το υπόδειγμα που περιλαμβάνεται στο Παράρτημα II της παρούσας Διακήρυξης και τα οριζόμενα στο άρθρο 72 του Ν. 4412/2016, ως ισχύει. Η εν λόγω εγγυητική επιστολή, πρέπει να ισχύει μέχρι την επιστροφή της στον εκδότη αυτής.

Η εγγύηση καλής εκτέλεσης της Συμφωνίας-Πλαίσιο καλύπτει συνολικά και χωρίς διακρίσεις την εφαρμογή όλων των όρων της Συμφωνίας-Πλαίσιο και κάθε απαίτηση της Αναθέτουσας Αρχής έναντι των συμμετεχόντων στη Συμφωνία-Πλαίσιο οικονομικών φορέων.

Σε περίπτωση τροποποίησης της συμφωνίας-πλαίσιο κατά την παράγραφο 4.5, η οποία συνεπάγεται αύξηση της συμβατικής αξίας, ο ανάδοχος οφείλει να καταθέσει μέχρι την υπογραφή της τροποποιημένης συμφωνίας-πλαίσιο, συμπληρωματική εγγύηση το ύψος της οποίας ανέρχεται σε ποσοστό 0,5% επί του ποσού της αύξησης, εκτός ΦΠΑ.

Η εγγύηση καλής εκτέλεσης της συμφωνίας-πλαίσιο επιστρέφεται στο σύνολό της μετά από τη λήξη της ισχύος της συμφωνίας-πλαίσιο ή παρατάσεων της.

Η εγγύηση καλής εκτέλεσης καταπίπτει σε περίπτωση παράβασης των όρων της Συμφωνίας-Πλαίσιο, όπως αυτή ειδικότερα ορίζει.

4.1.2 Εγγύηση καλής εκτέλεσης των εκτελεστικών Συμβάσεων. Εγγύηση Προκαταβολής.

A. Για την υπογραφή της εκτελεστικής σύμβασης απαιτείται η παροχή **εγγύησης καλής εκτέλεσης των όρων αυτής**, σύμφωνα με το άρθρο 72 παρ. 4 του ν. 4412/2016, το ύψος της οποίας ανέρχεται σε ποσοστό **4%** επί της εκτιμώμενης αξίας της εκτελεστικής σύμβασης εκτός ΦΠΑ. και κατατίθεται μέχρι και την υπογραφή του συμφωνητικού.

Η εγγύηση καλής εκτέλεσης, προκειμένου να γίνει αποδεκτή, πρέπει να περιλαμβάνει κατ' ελάχιστον τα αναφερόμενα στην παράγραφο 2.1.5. στοιχεία της παρούσας και επιπλέον τον αριθμό και τον τίτλο της σύμβασης και το περιεχόμενό της να είναι σύμφωνο με το υπόδειγμα που περιλαμβάνεται στο Παράρτημα II της Διακήρυξης και τα οριζόμενα στο άρθρο 72 του Ν. 4412/2016, ως ισχύει.

Η εγγύηση καλής εκτέλεσης της εκτελεστικής Σύμβασης καλύπτει συνολικά και χωρίς διακρίσεις την εφαρμογή όλων των όρων της σύμβασης και κάθε απαίτηση της αναθέτουσας αρχής έναντι του αναδόχου, συμπεριλαμβανομένης τυχόν ισόποσης προς αυτόν προκαταβολής.

Σε περίπτωση τροποποίησης της εκτελεστικής σύμβασης κατά την παράγραφο 4.5, η οποία συνεπάγεται αύξηση της συμβατικής αξίας, ο ανάδοχος οφείλει να καταθέσει μέχρι την υπογραφή της τροποποιημένης σύμβασης, συμπληρωματική εγγύηση καλής εκτέλεσης, το ύψος της οποίας ανέρχεται σε ποσοστό 4% επί του ποσού της αύξησης, της αξίας της σύμβασης.

Η εγγύηση καλής εκτέλεσης καταπίπτει υπέρ της αναθέτουσας αρχής στην περίπτωση παραβίασης από τον ανάδοχο των όρων της σύμβασης, όπως αυτή ειδικότερα ορίζει.

Η εγγύηση καλής εκτέλεσης εκάστης εκτελεστικής Σύμβασης θα πρέπει να ισχύει μέχρι την επιστροφή της στον εκδότη αυτής.

Η εγγύηση καλής εκτέλεσης επιστρέφεται στο σύνολό της μετά την οριστική ποσοτική και ποιοτική παραλαβή του συνόλου του αντικειμένου της εκτελεστικής Σύμβασης.

B. Στην περίπτωση χορήγησης προκαταβολής, σύμφωνα με την παράγραφο 5.1.1. της παρούσας, απαιτείται από τον ανάδοχο **εγγύηση προκαταβολής** για ποσό ίσο με αυτό της προκαταβολής, σύμφωνα με το υπόδειγμα που περιλαμβάνεται στο Παράρτημα II της Διακήρυξης. Η προκαταβολή και η εγγύηση προκαταβολής μπορούν να χορηγούνται τμηματικά, σύμφωνα με την παράγραφο 5.1. της παρούσας (τρόπος πληρωμής).

Η απόσβεση της προκαταβολής πραγματοποιείται και η εγγύηση προκαταβολής επιστρέφεται μετά από την οριστική ποσοτική και ποιοτική παραλαβή των αγαθών.

Σε περίπτωση που στο πρωτόκολλο οριστικής και ποσοτικής παραλαβής αναφέρονται παρατηρήσεις ή υπάρχει εκπρόθεσμη παράδοση, η επιστροφή των εγγυήσεων καλής εκτέλεσης και προκαταβολής γίνεται μετά από την αντιμετώπιση, σύμφωνα με όσα προβλέπονται, των παρατηρήσεων και του εκπρόθεσμου. Αν τα αγαθά είναι διαιρετά και η παράδοση γίνεται, σύμφωνα με τη σύμβαση, τμηματικά, οι εγγυήσεις καλής εκτέλεσης και προκαταβολής αποδεσμεύονται σταδιακά, κατά το ποσόν που αναλογεί στην αξία του μέρους της ποσότητας των αγαθών που παραλήφθηκε οριστικά. Για τη σταδιακή αποδέσμευσή τους απαιτείται προηγούμενη γνωμοδότηση του αρμόδιου συλλογικού οργάνου. Εάν στο πρωτόκολλο παραλαβής αναφέρονται παρατηρήσεις ή υπάρχει εκπρόθεσμη παράδοση, η παραπάνω σταδιακή αποδέσμευση γίνεται μετά από την αντιμετώπιση, σύμφωνα με όσα προβλέπονται, των παρατηρήσεων και του εκπρόθεσμου.

4.2 Συμβατικό Πλαίσιο - Εφαρμοστέα Νομοθεσία

Κατά την εκτέλεση της συμφωνίας - πλαίσιο και της εκτελεστικής σύμβασης εφαρμόζονται οι διατάξεις του Ν. 4412/2016, οι όροι της παρούσας Διακήρυξης και συμπληρωματικά ο Αστικός Κώδικας.

4.3 Όροι εκτέλεσης της Συμφωνίας-Πλαίσιο

4.3.1 Η τιμή προσφοράς με την οποία συμμετέχει ο οικονομικός φορέας στη Συμφωνία - Πλαίσιο, ως αυτή έγινε αποδεκτή κατά την αξιολόγηση της οικονομικής προσφοράς του, παραμένει σταθερή και δεν υπόκειται σε καμία μεταβολή από οποιαδήποτε αιτία, πλην των όσων ειδικώς ορίζονται στην παρ. **2.4.4. Β'** της παρούσας.

Η συμφωνία-πλαίσιο δεν δημιουργεί καμία υποχρέωση για τις Αναθέτουσες Αρχές, να αγοράζουν, μέσω αυτής, αγαθά οποιασδήποτε αξίας και ποσότητας. Η σύναψη εκτελεστικών συμβάσεων κατά τη διάρκεια της συμφωνίας-πλαίσιο, θα πραγματοποιείται μόνο εφόσον κρίνεται σκόπιμο από την αναθέτουσα αρχή. Σε περίπτωση μη σύναψης οποιασδήποτε εκτελεστικής σύμβασης, οι συμβαλλόμενοι στη συμφωνία-πλαίσιο δεν δικαιούνται αποζημίωσης. Επίσης οι συμβαλλόμενοι στη συμφωνία-πλαίσιο δεν δικαιούνται αποζημίωσης, σε περίπτωση μη προμήθειας του συνόλου των ποσοτήτων που καθορίζονται στη διακήρυξη.

4.3.2 Κατά την εκτέλεση της Συμφωνίας-Πλαίσιο ο ανάδοχος τηρεί τις υποχρεώσεις στους τομείς του περιβαλλοντικού, κοινωνικοασφαλιστικού και εργατικού δικαίου, που έχουν θεσπιστεί με το δίκαιο της Ένωσης, το εθνικό δίκαιο, συλλογικές συμβάσεις ή διεθνείς διατάξεις περιβαλλοντικού, κοινωνικο/ ασφαλιστικού και εργατικού δίκαιο, οι οποίες απαριθμούνται στο Παράρτημα Χ του Προσαρτήματος Α' του Ν. 4412/2016, ως ισχύει. Η τήρηση των εν λόγω υποχρεώσεων από τον ανάδοχο και τους υπεργολάβους του ελέγχεται και βεβαιώνεται από τα όργανα που επιβλέπουν την εκτέλεση της Συμφωνίας-Πλαίσιο και τις αρμόδιες δημόσιες αρχές και υπηρεσίες που ενεργούν εντός των ορίων της ευθύνης και της αρμοδιότητάς τους.

4.3.3 Στις συμβάσεις προμηθειών προϊόντων που εμπίπτουν στο πεδίο εφαρμογής του Ν.4819/2021, επιπλέον του όρου της παρ. 4.3.2 περιλαμβάνεται ο όρος ότι ο ανάδοχος υποχρεούται κατά την υπογραφή της σύμβασης και καθ' όλη τη διάρκεια εκτέλεσης να τηρεί τις υποχρεώσεις του Ν.4819/2021. Η τήρηση των υποχρεώσεων ελέγχεται από την Αναθέτουσα Αρχή μέσω του αρχείου δημοσιοποίησης εγγεγραμμένων παραγωγών στο Εθνικό Μητρώο Παραγωγών (Ε.Μ.Π.Α.) που τηρείται στην ηλεκτρονική σελίδα του Ε.Ο.ΑΝ. εντός της προθεσμίας της παραγράφου 4 του άρθρου 105 του Ν. 4412/2016, ως ισχύει, και αποτελεί προϋπόθεση για την υπογραφή του συμφωνητικού, στο οποίο γίνεται υποχρεωτικά μνεία του αριθμού Ε.Μ.Π.Α. του υπόχρεου παραγωγού. Η μη τήρηση των υποχρεώσεων της παρούσας παραγράφου έχει τις συνέπειες της παραγράφου 7 του άρθρου 105 του Ν. 4412/2016, ως ισχύει.

4.4 Υπεργολαβία

4.4.1 Ο συμβαλλόμενος στη συμφωνία-πλαίσιο/ανάδοχος της εκτελεστικής σύμβασης δεν απαλλάσσεται από τις συμβατικές του υποχρεώσεις και ευθύνες λόγω ανάθεσης της εκτέλεσης

τμήματος/τμημάτων της σύμβασης σε υπεργολάβους. Η τήρηση των υποχρεώσεων της παρ. 2 του άρθρου 18 του ν. 4412/2016 από υπεργολάβους δεν αίρει την ευθύνη του κυρίου αναδόχου.

4.4.2 Κατά την υπογραφή της Συμφωνίας-Πλαίσιο/εκτελεστικής σύμβασης ο κύριος ανάδοχος υποχρεούται να αναφέρει στην αναθέτουσα αρχή το όνομα, τα στοιχεία επικοινωνίας και τους νόμιμους εκπροσώπους των υπεργολάβων του, οι οποίοι συμμετέχουν στην εκτέλεση αυτής, εφόσον είναι γνωστά τη συγκεκριμένη χρονική στιγμή. Επιπλέον, υποχρεούται να γνωστοποιεί στην Αναθέτουσα Αρχή κάθε αλλαγή των πληροφοριών αυτών, κατά τη διάρκεια της Σύμβασης, καθώς και τις απαιτούμενες πληροφορίες σχετικά με κάθε νέο υπεργολάβο, τον οποίο ο κύριος ανάδοχος χρησιμοποιεί εν συνεχεία στην εν λόγω Σύμβαση, προσκομίζοντας τα σχετικά συμφωνητικά/δηλώσεις συνεργασίας.

Σε περίπτωση διακοπής της συνεργασίας του Αναδόχου με υπεργολάβο/υπεργολάβους της Σύμβασης, αυτός υποχρεούται σε άμεση γνωστοποίηση της διακοπής αυτής στην Αναθέτουσα Αρχή, οφείλει δε να διασφαλίσει την ομαλή εκτέλεση του τμήματος / των τμημάτων της Σύμβασης είτε από τον ίδιο, είτε από νέο υπεργολάβο τον οποίο θα γνωστοποιήσει στην αναθέτουσα αρχή κατά την ως άνω διαδικασία.

4.4.3 Η αναθέτουσα αρχή επαληθεύει τη συνδρομή των λόγων αποκλεισμού για τους υπεργολάβους, όπως αυτοί περιγράφονται στην παράγραφο 2.2.3 και με τα αποδεικτικά μέσα της παραγράφου 2.2.7.2 της παρούσας. Όταν από την ως άνω επαλήθευση προκύπτει ότι συντρέχουν λόγοι αποκλεισμού απαιτεί ή δύναται να απαιτήσει την αντικατάστασή του, κατά τα ειδικότερα αναφερόμενα στις παρ. 5 και 6 του άρθρου 131 του Ν. 4412/2016.

Η συνδρομή των λόγων αποκλεισμού στο πρόσωπο του υπεργολάβου, ελέγχεται με την εξέταση του Ε.Ε.Ε.Σ. που υποχρεωτικά υποβάλλεται χωριστά από αυτόν.

4.5 Τροποποίηση Συμφωνίας-Πλαίσιο κατά τη διάρκεια της

Η Συμφωνία-Πλαίσιο μπορεί να τροποποιείται κατά τη διάρκειά της, χωρίς να απαιτείται νέα διαδικασία σύναψης Συμφωνίας-Πλαίσιο, μόνο σύμφωνα με τους όρους και τις προϋποθέσεις του άρθρου 132 του Ν. 4412/2016, ως ισχύει και κατόπιν γνωμοδότησης της Επιτροπής της περ. β της παρ. 11 του άρθρου 221 του Ν. 4412/2016, ως ισχύει.

Σε περίπτωση έκπτωσης αναδόχου της συμφωνίας - πλαίσιο ή τμήματος αυτής, σύμφωνα με το άρθρο 203 του ν. 4412/2016 και την παράγραφο 4.7 της παρούσας, όπως και σε περίπτωση καταγγελίας για όλους λόγους της παραγράφου 4.6, πλην αυτού της περ. (α), η αναθέτουσα αρχή δύναται να προσκαλέσει τον επόμενο, κατά σειρά κατάταξης οικονομικό φορέα που συμμετέχει στην παρούσα διαδικασία ανάθεσης και να του προτείνει την ανάθεση της συμφωνίας-πλαίσιο ή τμήματος αυτής, ανά περίπτωση, με τους ίδιους όρους και προϋποθέσεις. Η συμφωνία-πλαίσιο ή τμήμα αυτής ανατίθεται, εφόσον εντός της τεθείσας προθεσμίας περιέλθει στην αναθέτουσα αρχή έγγραφη και ανεπιφύλακτη αποδοχή της. Η άπρακτη πάροδος της προθεσμίας θεωρείται ως απόρριψη της πρότασης. Αν αυτός δεν δεχθεί την πρόταση σύναψης σύμβασης, η αναθέτουσα αρχή προσκαλεί τον επόμενο υποψήφιο κατά σειρά κατάταξης, ακολουθώντας κατά τα λοιπά την ίδια διαδικασία.

4.6 Δικαίωμα μονομερούς λύσης της Συμφωνίας-Πλαίσιο

Η Αναθέτουσα Αρχή μπορεί, με τις προϋποθέσεις που ορίζουν οι κείμενες διατάξεις, να καταγγείλει τη Συμφωνία-Πλαίσιο κατά τη διάρκεια της εκτέλεσής της, εφόσον :

- α) η Συμφωνία-Πλαίσιο έχει υποστεί ουσιώδη τροποποίηση, κατά την έννοια της παρ. 4 του άρθρου 132 του Ν. 4412/2016, ως ισχύει, που θα απαιτούσε νέα διαδικασία σύναψης Συμφωνίας-Πλαίσιο,
- β) ο ανάδοχος, κατά το χρόνο της ανάθεσης της Συμφωνίας-Πλαίσιο, τελούσε σε μια από τις καταστάσεις που αναφέρονται στην παράγραφο 2.2.3.1 και ως εκ τούτου, θα έπρεπε να έχει αποκλειστεί από τη διαδικασία σύναψης της Συμφωνίας-Πλαίσιο,
- γ) η Συμφωνία-Πλαίσιο δεν έπρεπε να ανατεθεί στον ανάδοχο λόγω σοβαρής παραβίασης των υποχρεώσεων που υπέχει από τις Συνθήκες και την Οδηγία 2014/24/ΕΕ, η οποία έχει αναγνωρισθεί με απόφαση του Δικαστηρίου της Ένωσης στο πλαίσιο διαδικασίας δυνάμει του άρθρου 258 της ΣΛΕΕ.
- δ) ο ανάδοχος καταδικαστεί αμετάκλητα, κατά τη διάρκεια εκτέλεσης της σύμβασης, για ένα από τα αδικήματα που αναφέρονται στην παρ. 2.2.3.1 της παρούσας,
- ε) ο ανάδοχος πτωχεύσει και
- στ) ο ανάδοχος αναστείλει τις επιχειρηματικές του δραστηριότητες.

Η αναθέτουσα αρχή μπορεί να μην καταγγείλει τη σύμβαση, υπό την προϋπόθεση ότι ο ανάδοχος ο οποίος θα βρεθεί σε μία εκ των καταστάσεων που αναφέρονται στην περίπτωση αυτή αποδεικνύει ότι είναι σε θέση να εκτελέσει τη σύμβαση, λαμβάνοντας υπόψη τις ισχύουσες διατάξεις και τα μέτρα για τη συνέχιση της επιχειρηματικής του λειτουργίας.

4.7 Κήρυξη οικονομικού φορέα έκπτωτου από τη Συμφωνία-Πλαίσιο

Ο ανάδοχος κηρύσσεται υποχρεωτικά έκπτωτος από τη συμφωνία-πλαίσιο και από κάθε δικαίωμα που απορρέει από αυτήν, με απόφαση της αναθέτουσας αρχής, ύστερα από γνωμοδότηση του αρμόδιου συλλογικού οργάνου, ήτοι της Επιτροπής Παρακολούθησης και Παραλαβής, στις ακόλουθες περιπτώσεις:

- α) αν δεν υποβάλει εντός της ταχθείσας προθεσμίας τα δικαιολογητικά της παραγράφου 7.1 της παρούσης,
- β) αν δεν προσέλθει να υπογράψει το συμφωνητικό της εκτελεστικής σύμβασης εντός της τεθείσας προθεσμίας,
- γ) αν κηρυχθεί έκπτωτος από εκτελεστική σύμβαση που βασίζεται στη Συμφωνία-Πλαίσιο.

Επιπλέον, μπορεί να επιβληθεί προσωρινός αποκλεισμός του αναδόχου από το σύνολο των συμβάσεων προμηθειών ή υπηρεσιών των φορέων που εμπίπτουν στις διατάξεις του ν. 4412/2016, κατά τα ειδικότερα προβλεπόμενα στο άρθρο 74, περί αποκλεισμού οικονομικού φορέα από δημόσιες συμβάσεις.

Ο ανάδοχος δεν κηρύσσεται έκπτωτος για λόγους που οφείλονται σε υπαιτιότητα της Αναθέτουσας Αρχής, ή αν συντρέχουν λόγοι ανωτέρας βίας.

Στον οικονομικό φορέα, που κηρύσσεται έκπτωτος από τη συμφωνία-πλαίσιο, επιβάλλεται ολική κατάπτωση της εγγύησης καλής εκτέλεσης της συμφωνίας-πλαίσιο, με απόφαση του αποφαινόμενου οργάνου, ύστερα από γνωμοδότηση του αρμόδιου οργάνου, το οποίο υποχρεωτικά καλεί τον ενδιαφερόμενο προς παροχή εξηγήσεων.

5.1 Τρόπος πληρωμής Εκτελεστικής Σύμβασης.

5.1.1. Η πληρωμή του αναδόχου θα πραγματοποιηθεί με έναν από τους κάτωθι τρόπους :

- α) Το 100% της συμβατικής αξίας του τμήματος ή των τμημάτων που έχουν ανατεθεί, μετά την οριστική παραλαβή της συνολικής ποσότητας όλων των ειδών του τμήματος ή των τμημάτων.
- β) Με τη χορήγηση έντοκης προκαταβολής μέχρι ποσοστού 50% της συμβατικής αξίας χωρίς Φ.Π.Α., με την κατάθεση ισόποσης εγγύησης σύμφωνα με τα οριζόμενα στο άρθρο 72 παρ. 7 του ν. 4412/2016, και την καταβολή του υπολοίπου είτε μετά την οριστική παραλαβή των υλικών είτε με πληρωμή ποσοστού 20% της συμβατικής αξίας χωρίς ΦΠΑ με το πρωτόκολλο παραλαβής κατόπιν του μακροσκοπικού ελέγχου και την εξόφληση της υπόλοιπης συμβατικής αξίας με τον συνολικό ΦΠΑ μετά την οριστική παραλαβή των υλικών. Ο οικονομικός φορέας θα πρέπει να δηλώσει στην οικονομική του προσφορά, το ακριβές ποσοστό επί τοις % της προκαταβολής που επιθυμεί να λάβει.

Σε περίπτωση που, παρά τα ανωτέρω, δεν δηλωθεί από τον υποψήφιο οικονομικό φορέα στην οικονομική του προσφορά ο επιθυμητός (από τους προαναφερόμενους) τρόπος πληρωμής, τεκμαίρεται ότι επιλέγεται από αυτόν ο (α) «Το 100% της συμβατικής αξίας μετά την οριστική παραλαβή των υλικών».

Η παραπάνω προκαταβολή θα είναι έντοκη. Κατά την εξόφληση θα παρακρατείται τόκος επί της εισπραχθείσας προκαταβολής και για το χρονικό διάστημα υπολογιζόμενου από την ημερομηνία λήψεως μέχρι την ημερομηνία οριστικής και ποιοτικής παραλαβής. Για τον υπολογισμό του τόκου θα λαμβάνεται υπόψη το ύψος του επιτοκίου των εντόκων γραμματίων του Δημοσίου 12μηνιας διάρκειας που θα ισχύει κατά την ημερομηνία λήψης της προκαταβολής προσαυξημένο κατά 0,25 ποσοστιαίες μονάδες το οποίο θα παραμένει σταθερό μέχρι την εξάντληση του ποσού της χορηγηθείσας προκαταβολής.

Ο προμηθευτής υποχρεούται να καταθέσει, εντός πέντε (5) ημερών από την κοινοποίηση πρωτοκόλλου οριστικής ποσοτικής και ποιοτικής παραλαβής των υλικών (όχι προγενέστερα), τα σχετικά δικαιολογητικά-παραστατικά πληρωμής που τον αφορούν, σύμφωνα με το άρθρο 200 του Ν. 4412/2016, ως ισχύει, στη Διεύθυνση Προμηθειών της Γενικής Διεύθυνσης Οικονομικών Υπηρεσιών και Επιτελικού Σχεδιασμού του Υπουργείου Προστασίας του Πολίτη. Επισημαίνεται ότι, η υποβολή του τιμολογίου δεν μπορεί να γίνει προ της ημερομηνίας εκδόσεως του πρωτοκόλλου οριστικής ποιοτικής και ποσοτικής παραλαβής.

Η πληρωμή του συμβατικού τμήματος γίνεται από τη Διεύθυνση Ελέγχου, Εκκαθάρισης και Πληρωμής Δαπανών της Γενικής Διεύθυνσης Οικονομικών Υπηρεσιών και Επιτελικού Σχεδιασμού του Υπουργείου Προστασίας του Πολίτη, μετά την προσκόμιση των νόμιμων παραστατικών και δικαιολογητικών που προβλέπονται από τις διατάξεις του άρθρου 200 παρ. 4 και 5 του Ν. 4412/2016, ως ισχύει, καθώς και κάθε άλλου δικαιολογητικού που τυχόν ήθελε ζητηθεί από τις αρμόδιες Υπηρεσίες που διενεργούν τον έλεγχο και την πληρωμή.

Η πληρωμή θα πραγματοποιηθεί εντός τριάντα (30) ημερών από την κατάθεση των δικαιολογητικών πληρωμής από τον προμηθευτή στην Αναθέτουσα Αρχή (οφειλέτη), σύμφωνα με τα οριζόμενα στην υποπαράγραφο Ζ.5 της Παραγράφου Ζ' «Προσαρμογή της ελληνικής νομοθεσίας στην οδηγία 2011/7 της 16ης Φεβρουαρίου 2011, για την καταπολέμηση των καθυστερήσεων πληρωμών στις εμπορικές συναλλαγές» του Ν. 4152/2013.

Η δαπάνη για την εν λόγω Συμφωνία-Πλαίσιο θα βαρύνει τον Φορέα 1057.201.0000000 «Γενική Γραμματεία Δημόσιας Τάξης».

5.1.2. Τον Ανάδοχο βαρύνουν οι υπέρ τρίτων κρατήσεις, ως και κάθε άλλη επιβάρυνση, σύμφωνα με την κείμενη νομοθεσία, μη συμπεριλαμβανομένου Φ.Π.Α., για την παράδοση του υλικού στον τόπο και με τον τρόπο που προβλέπεται στα έγγραφα της Σύμβασης. Ιδίως βαρύνεται με τις ακόλουθες κρατήσεις:

- α) 2,72% υπέρ Τ.Α.Π.Α.Σ.Α./Τ.Π.Α.Σ., η οποία επιβαρύνεται με χαρτόσημο 2% & επ' αυτού 20% εισφορά υπέρ ΟΓΑ.
- β) 2,72% υπέρ Μ.Τ.Σ., η οποία επιβαρύνεται με χαρτόσημο 2% & επ' αυτού 20% εισφορά υπέρ ΟΓΑ.

- γ) **0,10%** υπέρ της Ενιαίας Αρχής Δημοσίων Συμβάσεων, η οποία υπολογίζεται επί της αξίας κάθε πληρωμής προ φόρων και κρατήσεων της αρχικής, καθώς και κάθε συμπληρωματικής σύμβασης και επιβαρύνεται με χαρτόσημο 3% & επ' αυτού 20% εισφορά υπέρ ΟΓΑ.
- δ) **0,02%** υπέρ της ανάπτυξης και συντήρησης του Ο.Π.Σ. Ε.Σ.Η.ΔΗ.Σ., η οποία υπολογίζεται επί της αξίας, εκτός Φ.Π.Α., της αρχικής, καθώς και κάθε συμπληρωματικής σύμβασης και επιβαρύνεται με χαρτόσημο 3% & επ' αυτού 20% εισφορά υπέρ ΟΓΑ. *(Επισημαίνεται ότι, η κράτηση υπέρ της ανάπτυξης και συντήρησης του Ο.Π.Σ. Ε.Σ.Η.ΔΗ.Σ. θα τεθεί σε ισχύ όταν εκδοθεί η Κοινή Υπουργική Απόφαση των Υπουργών Υποδομών και Μεταφορών και Οικονομικών ή Ψηφιακής Διακυβέρνησης και Οικονομικών, με την οποία θα ρυθμίζονται ο τρόπος, ο χρόνος και η διαδικασία κρατήσεων.)*

Με κάθε πληρωμή θα γίνεται η προβλεπόμενη από την κείμενη νομοθεσία παρακράτηση φόρου εισοδήματος, ήτοι 4% επί του καθαρού ποσού.

5.1.3. Απαγορεύεται η εκχώρηση σε άλλο πρόσωπο των εκ της συμβάσεως απορρεουσών υποχρεώσεων του αναδόχου καθώς και η εκχώρηση των απαιτήσεων του σε οποιοδήποτε τρίτο Φυσικό ή Νομικό πρόσωπο. Κατ' εξαίρεση, επιτρέπεται η εκχώρηση των δικαιωμάτων του σε αναγνωρισμένα Πιστωτικά Ιδρύματα, με σκοπό την έκδοση εγγυητικών επιστολών ή λόγω σύμβασης πίστωσης με ανοικτό (αλληλόχρεο) λογαριασμό απ' αυτά.

5.2 Κήρυξη οικονομικού φορέα έκπτωτου από την Εκτελεστική Σύμβαση – Κυρώσεις.

5.2.1 Ο ανάδοχος κηρύσσεται έκπτωτος από την εκτελεστική Σύμβαση που έχει υπογράψει και από κάθε δικαίωμα που απορρέει από αυτήν, με απόφαση της Αναθέτουσας Αρχής, ύστερα από γνωμοδότηση του αρμοδίου συλλογικού οργάνου (Επιτροπή Παρακολούθησης και Παραλαβής) :

- α) στην περίπτωση της παρ. 7 του άρθρου 105 περί κατακύρωσης και σύναψης σύμβασης,
- β) στην περίπτωση που δεν εκπληρώσει τις υποχρεώσεις του που απορρέουν από τη Σύμβαση ή/και δεν συμμορφωθεί με τις σχετικές γραπτές εντολές της υπηρεσίας, που είναι σύμφωνες με τη Σύμβαση ή τις κείμενες διατάξεις, εντός του συμφωνημένου χρόνου εκτέλεσης της Σύμβασης,
- γ) εφόσον δεν φορτώσει, δεν παραδώσει ή δεν αντικαταστήσει τα συμβατικά αγαθά ή δεν επισκευάσει ή δεν συντηρήσει αυτά μέσα στον συμβατικό χρόνο ή στον χρόνο παράτασης που του δόθηκε, σύμφωνα με όσα προβλέπονται στο άρθρο 206 του Ν. 4412/2016 και την παρούσα Διακήρυξη.

Στην περίπτωση συνδρομής λόγου έκπτωσης του αναδόχου από σύμβαση κατά την ως άνω περίπτωση γ, η Αναθέτουσα Αρχή κοινοποιεί στον ανάδοχο ειδική όχληση, η οποία μνημονεύει τις διατάξεις του άρθρου 203 του Ν. 4412/2016 και περιλαμβάνει συγκεκριμένη περιγραφή των ενεργειών στις οποίες οφείλει να προβεί ο ανάδοχος, προκειμένου να συμμορφωθεί, μέσα στην προθεσμία που θα ορίζεται στην ανωτέρω όχληση. Αν η προθεσμία που τεθεί με την ειδική όχληση, παρέλθει, χωρίς ο ανάδοχος να συμμορφωθεί, κηρύσσεται έκπτωτος μέσα σε προθεσμία τριάντα (30) ημερών από την άπρακτη πάροδο της προθεσμίας συμμόρφωσης, με απόφαση της αναθέτουσας αρχής.

Ο ανάδοχος δεν κηρύσσεται έκπτωτος για λόγους που αφορούν σε υπαιτιότητα του φορέα εκτέλεσης της σύμβασης ή αν συντρέχουν λόγοι ανωτέρας βίας.

Στον οικονομικό φορέα, που κηρύσσεται έκπτωτος από τη Σύμβαση, επιβάλλονται, με απόφαση του αποφαινόμενου οργάνου, ύστερα από γνωμοδότηση του αρμόδιου οργάνου, το οποίο υποχρεωτικά καλεί τον ενδιαφερόμενο προς παροχή εξηγήσεων, αθροιστικά οι παρακάτω κυρώσεις:

- α) ολική κατάπτωση της εγγύησης καλής εκτέλεσης της σύμβασης κατά περίπτωση,
- β) είσπραξη εντόκως της προκαταβολής που χορηγήθηκε στον έκπτωτο από τη σύμβαση ανάδοχο είτε από ποσόν που δικαιούται να λάβει είτε με κατάθεση του ποσού από τον ίδιο είτε με κατάπτωση της εγγύησης προκαταβολής. Ο υπολογισμός των τόκων γίνεται από την ημερομηνία λήψης της προκαταβολής από τον ανάδοχο μέχρι την ημερομηνία έκδοσης της απόφασης κήρυξης του ως έκπτωτου, με το ισχύον κάθε φορά ανώτατο όριο επιτοκίου για τόκο από δικαιοπραξία, από την ημερομηνία δε αυτή και μέχρι της επιστροφής της, με το ισχύον κάθε φορά επιτόκιο για τόκο υπερημερίας.
- γ) Καταλογισμός του διαφέροντος, που προκύπτει εις βάρος της Αναθέτουσας Αρχής, εφόσον αυτή προμηθευτεί τα αγαθά, που δεν προσκομίστηκαν προσηκόντως από τον έκπτωτο οικονομικό φορέα, αναθέτοντας το ανεκτέλεστο αντικείμενο της Σύμβασης στον επόμενο κατά σειρά

κατάταξης οικονομικό φορέα που είχε λάβει μέρος στη διαδικασία ανάθεσης της Σύμβασης. Αν ο οικονομικός φορέας του προηγούμενου εδαφίου δεν αποδεχθεί την ανάθεση της Σύμβασης, η Αναθέτουσα Αρχή μπορεί να προμηθευτεί τα αγαθά, που δεν προσκομίστηκαν προσηκόντως από τον έκπτωτο οικονομικό φορέα, από τρίτο οικονομικό φορέα είτε με διενέργεια νέας διαδικασίας ανάθεσης σύμβασης είτε με προσφυγή στη διαδικασία διαπραγμάτευσης, χωρίς προηγούμενη δημοσίευση, εφόσον συντρέχουν οι προϋποθέσεις του άρθρου 32 του Ν. 4412/2016. Το διαφέρον υπολογίζεται με τον ακόλουθο τύπο:

$\Delta = (TKT - TKE) \times \Pi$ Όπου: Δ = Διαφέρον που θα προκύψει εις βάρος της αναθέτουσας αρχής, εφόσον αυτή προμηθευτεί τα αγαθά που δεν προσκομίστηκαν προσηκόντως από τον έκπτωτο οικονομικό φορέα, σύμφωνα με τα ανωτέρω αναφερόμενα. Το διαφέρον λαμβάνει θετικές τιμές, αλλιώς θεωρείται ίσο με μηδέν.

TKT = Τιμή κατακύρωσης της προμήθειας των αγαθών, που δεν προσκομίστηκαν προσηκόντως από τον έκπτωτο οικονομικό φορέα στον νέο ανάδοχο.

TKE = Τιμή κατακύρωσης της προμήθειας των αγαθών, που δεν προσκομίστηκαν προσηκόντως από τον έκπτωτο οικονομικό φορέα, σύμφωνα με τη σύμβαση από την οποία κηρύχθηκε έκπτωτος ο οικονομικός φορέας.

Π = Συντελεστής προσαύξησης προσδιορισμού της έμμεσης ζημίας που προκαλείται στην αναθέτουσα αρχή από την έκπτωση του αναδόχου. Ο ανωτέρω συντελεστής λαμβάνει την τιμή 1,01.

Ο καταλογισμός του διαφέροντος επιβάλλεται στον έκπτωτο οικονομικό φορέα με απόφαση της Αναθέτουσας Αρχής, που εκδίδεται σε αποκλειστική προθεσμία δεκαοκτώ (18) μηνών μετά την έκδοση και την κοινοποίηση της απόφασης κήρυξης εκπτώτου, και εφόσον κατακυρωθεί η προμήθεια των αγαθών που δεν προσκομίστηκαν προσηκόντως από τον έκπτωτο οικονομικό φορέα σε τρίτο οικονομικό φορέα. Για την είσπραξη του διαφέροντος από τον έκπτωτο οικονομικό φορέα μπορεί να εφαρμόζεται η διαδικασία του Κώδικα Είσπραξης Δημόσιων Εσόδων. Το διαφέρον εισπράττεται υπέρ της αναθέτουσας αρχής.

Επιπλέον, μπορεί να επιβληθεί προσωρινός αποκλεισμός του αναδόχου από το σύνολο των συμβάσεων προμηθειών ή υπηρεσιών των φορέων που εμπίπτουν στις διατάξεις του Ν. 4412/2016 κατά τα ειδικότερα προβλεπόμενα στο άρθρο 74 του ως άνω νόμου, περί αποκλεισμού οικονομικού φορέα από δημόσιες συμβάσεις.

5.2.2 Αν το υλικό φορτωθεί - παραδοθεί ή αντικατασταθεί μετά τη λήξη του συμβατικού χρόνου και μέχρι λήξης του χρόνου της παράτασης που χορηγήθηκε, σύμφωνα με το άρθρο 206 του Ν. 4412/2016, επιβάλλεται **πρόστιμο** πέντε τοις εκατό (5%) επί της συμβατικής αξίας της ποσότητας που παραδόθηκε εκπρόθεσμα.

Το παραπάνω πρόστιμο υπολογίζεται επί της συμβατικής αξίας των εκπρόθεσμα παραδοθέντων υλικών, χωρίς Φ.Π.Α.. Εάν τα υλικά που παραδόθηκαν εκπρόθεσμα επηρεάζουν τη χρησιμοποίηση των υλικών που παραδόθηκαν εμπρόθεσμα, το πρόστιμο υπολογίζεται επί της συμβατικής αξίας της συνολικής ποσότητας αυτών.

Κατά τον υπολογισμό του χρονικού διαστήματος της καθυστέρησης για φόρτωση - παράδοση ή αντικατάσταση των υλικών, με απόφαση του αποφαινομένου οργάνου, ύστερα από γνωμοδότηση του αρμοδίου οργάνου, δεν λαμβάνεται υπ' όψιν ο χρόνος που παρήλθε πέραν του ευλόγου, κατά τα διάφορα στάδια των διαδικασιών, για το οποίο δεν ευθύνεται ο ανάδοχος και παρατείνεται, αντίστοιχα, ο χρόνος φόρτωσης - παράδοσης.

Εφόσον ο ανάδοχος έχει λάβει προκαταβολή, εκτός από το προβλεπόμενο κατά τα ανωτέρω πρόστιμο, καταλογίζεται σε βάρος του και τόκος επί του ποσού της προκαταβολής, που υπολογίζεται από την επόμενη της λήξης του συμβατικού χρόνου, μέχρι την προσκόμιση του συμβατικού υλικού, με το ισχύον κάθε φορά ανώτατο όριο του ποσοστού του τόκου υπερημερίας.

Η είσπραξη του προστίμου και των τόκων επί της προκαταβολής γίνεται με παρακράτηση από το ποσό πληρωμής του αναδόχου ή, σε περίπτωση ανεπάρκειας ή έλλειψης αυτού, με ισόποση κατάπτωση της εγγύησης καλής εκτέλεσης και προκαταβολής αντίστοιχα, εφόσον ο ανάδοχος δεν καταθέσει το απαιτούμενο ποσό.

Σε περίπτωση ένωσης οικονομικών φορέων, το πρόστιμο και οι τόκοι επιβάλλονται αναλόγως σε όλα τα μέλη της ένωσης.

5.3 Διοικητικές προσφυγές κατά τη διαδικασία εκτέλεσης των συμβάσεων

Ο ανάδοχος μπορεί κατά των αποφάσεων που επιβάλλουν σε βάρος του κυρώσεις, δυνάμει των όρων των άρθρων 5.2 (Κήρυξη οικονομικού φορέα εκπτώτου - Κυρώσεις), 6.1. (Χρόνος παράδοσης υλικών), 6.3. (Απόρριψη συμβατικών υλικών - αντικατάσταση), καθώς και κατ' εφαρμογή των συμβατικών όρων να ασκήσει προσφυγή για λόγους νομιμότητας και ουσίας ενώπιον του φορέα που εκτελεί τη σύμβαση μέσα σε ανατρεπτική προθεσμία (30) ημερών από την ημερομηνία της κοινοποίησης ή της πλήρους γνώσης της σχετικής απόφασης. Η εμπρόθεσμη άσκηση της προσφυγής αναστέλλει τις επιβαλλόμενες κυρώσεις. Επί της προσφυγής αποφασίζει το αρμοδίως αποφαινόμενο όργανο, ύστερα από γνωμοδότηση του προβλεπόμενου στο τελευταίο εδάφιο της περίπτωσης β' της παραγράφου 11 του άρθρου 221 του Ν. 4412/2016 οργάνου, εντός προθεσμίας τριάντα (30) ημερών από την άσκησή της, άλλως θεωρείται ως σιωπηρώς απορριφθείσα. Κατά της απόφασης αυτής δεν χωρεί η άσκηση άλλης οποιασδήποτε φύσης διοικητικής προσφυγής. Αν κατά της απόφασης που επιβάλλει κυρώσεις δεν ασκηθεί εμπρόθεσμα η προσφυγή ή αν απορριφθεί αυτή από το αποφαινόμενο αρμοδίως όργανο, η απόφαση καθίσταται οριστική. Αν ασκηθεί εμπρόθεσμα προσφυγή, αναστέλλονται οι συνέπειες της απόφασης μέχρι αυτή να οριστικοποιηθεί.

5.4 Δικαστική Επίλυση διαφορών

Κάθε διαφορά μεταξύ των συμβαλλόμενων μερών που προκύπτει από τις συμβάσεις που συνάπτονται στο πλαίσιο της παρούσας διακήρυξης, επιλύεται με την άσκηση προσφυγής ή αγωγής στο Διοικητικό Εφετείο της Περιφέρειας, στην οποία εκτελείται εκάστη σύμβαση, κατά τα ειδικότερα οριζόμενα στις παρ. 1 έως και 6 του άρθρου 205Α του Ν. 4412/2016. Πριν από την άσκηση της προσφυγής στο Διοικητικό Εφετείο προηγείται υποχρεωτικά η τήρηση της ενδικοφανούς διαδικασίας που προβλέπεται στο άρθρο 205 του Ν. 4412/2016 και την παράγραφο 5.3 της παρούσας, διαφορετικά η προσφυγή απορρίπτεται ως απαράδεκτη. Αν ο ανάδοχος της σύμβασης είναι κοινοπραξία, η προσφυγή ασκείται είτε από την ίδια είτε από όλα τα μέλη της. Δεν απαιτείται η τήρηση ενδικοφανούς διαδικασίας αν ασκείται από τον ενδιαφερόμενο αγωγή, στο δικόγραφο της οποίας δεν σωρεύεται αίτημα ακύρωσης ή τροποποίησης διοικητικής πράξης ή παράλειψης.

6.1 Χρόνος παράδοσης υλικών

6.1.1. Ο ανάδοχος υποχρεούται να παραδώσει τα υλικά στον χρόνο που ορίζεται στο Παράρτημα Ι «Τεχνικές Προδιαγραφές-Απαιτήσεις» της Διακήρυξης. Ο συμβατικός χρόνος παράδοσης των υλικών μπορεί να παρατείνεται, πριν από τη λήξη του αρχικού συμβατικού χρόνου παράδοσης, υπό τις ακόλουθες σωρευτικές προϋποθέσεις :

- α) τηρούνται οι όροι του άρθρου 132 περί τροποποίησης συμβάσεων κατά τη διάρκειά τους,
- β) έχει εκδοθεί αιτιολογημένη απόφαση του αρμόδιου αποφαινόμενου οργάνου της Αναθέτουσας Αρχής μετά από γνωμοδότηση αρμόδιου συλλογικού οργάνου, είτε με πρωτοβουλία της Αναθέτουσας Αρχής και εφόσον συμφωνεί ο ανάδοχος, είτε ύστερα από σχετικό αίτημα του αναδόχου, το οποίο υποβάλλεται υποχρεωτικά πριν από τη λήξη του συμβατικού χρόνου,
- γ) το χρονικό διάστημα της παράτασης είναι ίσο ή μικρότερο από τον αρχικό συμβατικό χρόνο παράδοσης. Στην περίπτωση παράτασης του συμβατικού χρόνου παράδοσης, ο χρόνος παράτασης δεν συνυπολογίζεται στον συμβατικό χρόνο παράδοσης .

Στην περίπτωση παράτασης του συμβατικού χρόνου παράδοσης έπειτα από αίτημα του αναδόχου, επιβάλλονται οι κυρώσεις που προβλέπονται στην παράγραφο 5.2.2 της παρούσης.

Με αιτιολογημένη απόφαση του αρμόδιου αποφαινόμενου οργάνου, η οποία εκδίδεται ύστερα από γνωμοδότηση του οργάνου της περ. β' της παρ. 11 του άρθρου 221 του Ν. 4412/2016, ο συμβατικός χρόνος φόρτωσης παράδοσης των υλικών μπορεί να μετατίθεται. Μετάθεση επιτρέπεται μόνο όταν συντρέχουν λόγοι ανωτέρας βίας ή άλλοι ιδιαιτέρως σοβαροί λόγοι, που καθιστούν αντικειμενικώς αδύνατη την εμπρόθεσμη παράδοση των συμβατικών ειδών. Στις περιπτώσεις μετάθεσης του συμβατικού χρόνου φόρτωσης παράδοσης δεν επιβάλλονται κυρώσεις.

6.1.2 Εάν λήξει ο συμβατικός χρόνος παράδοσης, χωρίς να υποβληθεί εγκαίρως αίτημα παράτασης ή, εάν λήξει ο παραταθείς, κατά τα ανωτέρω, χρόνος, χωρίς να παραδοθεί το υλικό, ο ανάδοχος κηρύσσεται έκπτωτος.

6.1.3 Ο ανάδοχος υποχρεούται να ειδοποιεί την υπηρεσία που εκτελεί την προμήθεια, την αποθήκη υποδοχής των υλικών και την επιτροπή παραλαβής, για την ημερομηνία που προτίθεται να παραδώσει το υλικό, τουλάχιστον πέντε (5) εργάσιμες ημέρες νωρίτερα.

Μετά από κάθε προσκόμιση υλικού στην αποθήκη υποδοχής αυτών, ο ανάδοχος υποχρεούται να υποβάλει στην υπηρεσία αποδεικτικό, θεωρημένο από τον υπεύθυνο της αποθήκης, στο οποίο αναφέρεται η ημερομηνία προσκόμισης, το υλικό, η ποσότητα και ο αριθμός της Σύμβασης σε εκτέλεση της οποίας προσκομίστηκε.

6.2 Παραλαβή προμήθειας - Χρόνος και τρόπος παραλαβής υλικών

6.2.1 Η παραλαβή των υλικών γίνεται από επιτροπές, πρωτοβάθμιες ή και δευτεροβάθμιες, που συγκροτούνται σύμφωνα με την παρ. 11 εδ. β' του άρθρου 221 του Ν. 4412/2016 σύμφωνα με τα οριζόμενα στο άρθρο 208 του ως άνω νόμου και το Παράρτημα Ι / Τεύχος Τεχνικών Προδιαγραφών. Κατά την διαδικασία παραλαβής των υλικών διενεργείται ποσοτικός και ποιοτικός έλεγχος και εφόσον το επιθυμεί μπορεί να παραστεί και ο προμηθευτής. Ο ποιοτικός έλεγχος των υλικών γίνεται όπως ορίζεται στο Παράρτημα Ι / Τεύχος Τεχνικών Προδιαγραφών. Το κόστος της διενέργειας των ελέγχων βαρύνει τον ανάδοχο.

Η επιτροπή παραλαβής, μετά τους προβλεπόμενους ελέγχους συντάσσει πρωτόκολλα (μακροσκοπικό – οριστικό – παραλαβής του υλικού με παρατηρήσεις – απόρριψης των υλικών) σύμφωνα με την παρ. 3 του άρθρου 208 του Ν. 4412/2016. Τα πρωτόκολλα που συντάσσονται από τις επιτροπές (πρωτοβάθμιες – δευτεροβάθμιες) κοινοποιούνται υποχρεωτικά και στους αναδόχους.

Υλικά που απορρίφθηκαν ή κρίθηκαν παραληπτά με έκπτωση επί της συμβατικής τιμής, βάσει των ελέγχων που πραγματοποίησε η πρωτοβάθμια επιτροπή παραλαβής, μπορούν να παραπέμπονται για επανεξέταση σε δευτεροβάθμια επιτροπή παραλαβής, κατόπιν αιτήματος του αναδόχου ή αυτεπάγγελτα σύμφωνα με την παρ. 5 του άρθρου 208 του Ν. 4412/2016. Τα έξοδα βαρύνουν σε κάθε περίπτωση τον ανάδοχο.

Επίσης, εάν ο τελευταίος διαφωνεί με τα αποτελέσματα των εργαστηριακών εξετάσεων που διενεργήθηκαν από πρωτοβάθμιες ή δευτεροβάθμιες επιτροπές παραλαβής μπορεί να ζητήσει εγγράφως εξέταση κατ' έφεση των οικείων αντιδειγμάτων, μέσα σε ανατρεπτική προθεσμία είκοσι

(20) ημερών από την γνωστοποίηση σε αυτόν των αποτελεσμάτων της αρχικής εξέτασης, με τον τρόπο που περιγράφεται στην παρ. 8 του άρθρου 208 του Ν. 4412/2016. Το αποτέλεσμα της κατ' έφεση εξέτασης είναι υποχρεωτικό και τελεσίδικο και για τα δύο μέρη. Ο ανάδοχος δεν μπορεί να ζητήσει παραπομπή σε δευτεροβάθμια επιτροπή παραλαβής μετά τα αποτελέσματα της κατ' έφεση εξέτασης.

6.2.2 Η παραλαβή των υλικών και η έκδοση των σχετικών πρωτοκόλλων παραλαβής πραγματοποιείται εντός του χρονικού όπως ορίζεται στο Παράρτημα Ι της παρούσας.

Αν η παραλαβή των υλικών και η σύνταξη του σχετικού πρωτοκόλλου δεν πραγματοποιηθεί από την επιτροπή παραλαβής μέσα στον οριζόμενο από τη Σύμβαση χρόνο, θεωρείται ότι η παραλαβή συντελέστηκε αυτοδίκαια, με κάθε επιφύλαξη των δικαιωμάτων του Δημοσίου και εκδίδεται προς τούτο σχετική απόφαση του αρμοδίου αποφαινομένου οργάνου, με βάση μόνο το θεωρημένο από την υπηρεσία που παραλαμβάνει τα υλικά αποδεικτικό προσκόμισης τούτων, σύμφωνα δε με την απόφαση αυτή η αποθήκη του φορέα εκδίδει δελτίο εισαγωγής του υλικού και εγγραφής του στα βιβλία της, προκειμένου να πραγματοποιηθεί η πληρωμή του αναδόχου.

Ανεξάρτητα από την, κατά τα ανωτέρω, αυτοδίκαιη παραλαβή και την πληρωμή του αναδόχου, πραγματοποιούνται οι προβλεπόμενοι από την Σύμβαση έλεγχοι από επιτροπή που συγκροτείται με απόφαση του αρμοδίου αποφαινομένου οργάνου, στην οποία δεν μπορεί να συμμετέχουν ο πρόεδρος και τα μέλη της επιτροπής που δεν πραγματοποίησε την παραλαβή στον προβλεπόμενο από την Σύμβαση χρόνο. Η παραπάνω επιτροπή παραλαβής προβαίνει σε όλες τις διαδικασίες παραλαβής που προβλέπονται από την ως άνω παράγραφο 1 και το άρθρο 208 του Ν. 4412/2016 και συντάσσει τα σχετικά πρωτόκολλα. Οι εγγυητικές επιστολές προκαταβολής και καλής εκτέλεσης δεν επιστρέφονται πριν την ολοκλήρωση όλων των προβλεπόμενων από τη Σύμβαση ελέγχων και τη σύνταξη των σχετικών πρωτοκόλλων.

6.3 Απόρριψη συμβατικών υλικών- Αντικατάσταση

6.3.1 Σε περίπτωση οριστικής απόρριψης ολόκληρης ή μέρους της συμβατικής ποσότητας των υλικών, με απόφαση του αποφαινομένου οργάνου ύστερα από γνωμοδότηση του αρμοδίου οργάνου, μπορεί να εγκρίνεται αντικατάστασή της με άλλη, που να είναι σύμφωνη με τους όρους της Σύμβασης, μέσα σε τακτή προθεσμία που ορίζεται από την απόφαση αυτή.

6.3.2 Αν η αντικατάσταση γίνεται μετά τη λήξη του συμβατικού χρόνου, η προθεσμία που ορίζεται για την αντικατάσταση δεν μπορεί να είναι μεγαλύτερη του 1/2 του συνολικού συμβατικού χρόνου, ο δε ανάδοχος θεωρείται ως εκπρόθεσμος και υπόκειται σε κυρώσεις λόγω εκπρόθεσμης παράδοσης. Αν ο ανάδοχος δεν αντικαταστήσει τα υλικά που απορρίφθηκαν μέσα στην προθεσμία που του τάχθηκε και εφόσον έχει λήξει ο συμβατικός χρόνος, κηρύσσεται έκπτωτος και υπόκειται στις προβλεπόμενες κυρώσεις.

6.3.3 Η επιστροφή των υλικών που απορρίφθηκαν γίνεται σύμφωνα με τα προβλεπόμενα στις παρ. 2 και 3 του άρθρου 213 του Ν. 4412/2016.

6.4 Δείγματα - Δειγματοληψία - Εργαστηριακές εξετάσεις

Όσα δείγματα απαιτείται να υποβληθούν με την τεχνική προσφορά για αξιολόγηση, σύμφωνα με τα οριζόμενα στο Παράρτημα Ι «*Τεχνικές Προδιαγραφές*» της παρούσης, θα κατατεθούν **έως την ημέρα και ώρα αποσφράγισης των προσφορών, (παράγραφος 3.1.1.)**, σε ξεχωριστό φάκελο/κιβώτιο όπου θα αναγράφεται ο αριθμός της Διακήρυξης, το τμήμα του διαγωνισμού, το είδος και η ποσότητα (τεμάχια) του δείγματος.

Ως προς τις λοιπές λεπτομέρειες δειγματοληψίας και εργαστηριακών εξετάσεων, ισχύουν τα οριζόμενα στο Παράρτημα Ι «*Τεχνικές Προδιαγραφές*» παρούσης.

7.1 Πρόσκληση υποβολής επικαιροποιημένων δικαιολογητικών

7.1.1 Η Αναθέτουσα Αρχή, στην περίπτωση που κατά τη διάρκεια ισχύος Συμφωνίας-Πλαίσιο με Προμηθευτή αποφασίσει ότι επιθυμεί την προμήθεια των ποσοτήτων του αντίστοιχου έτους, προβαίνει στην αποστολή πρόσκλησης μέσω του Ε.Σ.Η.ΔΗ.Σ. ώστε ο ανάδοχος να υποβάλει **εντός δέκα (10) ημερών** στο δικτυακό τόπο του συγκεκριμένου διαγωνισμού, μέσω της λειτουργικότητας «**Επικοινωνία**» του Ε.Σ.Η.ΔΗ.Σ., επικαιροποιημένα τα σχετικά δικαιολογητικά της παραγράφου 2.2.7.2..

Επιπρόσθετα, ο Ανάδοχος της Συμφωνίας-Πλαίσιο θα βεβαιώνει με την υποβολή Υπεύθυνης Δήλωσης της παραγράφου 4 του άρθρου 8 του Ν. 1599/1986 (Α'-75) ως ισχύει και υπογεγραμμένη ψηφιακά ότι εξακολουθεί να τηρεί τα κριτήρια επιλογής της αρχικής Διακήρυξης.

Επισημαίνεται, ότι αν δεν προσκομισθούν τα παραπάνω δικαιολογητικά ή υπάρχουν ελλείψεις σε αυτά που υποβλήθηκαν, πρέπει, εντός της προθεσμίας της παραγράφου 1, να υποβληθεί αιτιολογημένο αίτημα παράτασης της προθεσμίας υποβολής.

Η διαδικασία ελέγχου των παραπάνω δικαιολογητικών ολοκληρώνεται με τη σύνταξη πρακτικού από το αρμόδιο γνωμοδοτικό όργανο.

7.1.2 Η αξιολόγηση των επικαιροποιημένων δικαιολογητικών θα διενεργηθεί σύμφωνα με τα αναφερόμενα στο άρθρο 3.2 «**Πρόσκληση υποβολής δικαιολογητικών προσωρινού αναδόχου – Δικαιολογητικά προσωρινού αναδόχου**» της παρούσας διακήρυξης και ακολούθως θα εκδοθεί **Απόφαση Ανάθεσης Εκτελεστικής Σύμβασης**.

Εφόσον συντρέχουν οι περιπτώσεις i), ii) , iii) του άρθρου 3.2 «**Πρόσκληση υποβολής δικαιολογητικών προσωρινού αναδόχου – Δικαιολογητικά προσωρινού αναδόχου**» της διακήρυξης, ο προσωρινός ανάδοχος κηρύσσεται έκπτωτος, καταπίπτει υπέρ της αναθέτουσας αρχής η εγγύηση καλής εκτέλεσης της Συμφωνίας-πλαίσιο του προσωρινού αναδόχου.

Η αναθέτουσα αρχή, αιτιολογημένα και κατόπιν γνώμης της αρμόδιας επιτροπής του διαγωνισμού, μπορεί να κατακυρώσει τη σύμβαση για ολόκληρη ή μεγαλύτερη ή μικρότερη ποσότητα των υπό προμήθεια ειδών από αυτή που καθορίζεται στην παρούσα σε ποσοστό και ως εξής: εκατόν είκοσι τοις εκατό (120%) στην περίπτωση της μεγαλύτερης ποσότητας και ογδόντα τοις εκατό (80%) στην περίπτωση μικρότερης ποσότητας.

7.2 Ανάθεση-Σύναψη εκτελεστικής Σύμβασης

7.2.1 Η Αναθέτουσα Αρχή κοινοποιεί αμέσως, ηλεκτρονικά μέσω του συστήματος, την Απόφαση Ανάθεσης Εκτελεστικής Σύμβασης μαζί με αντίγραφο όλων των πρακτικών της διαδικασίας ελέγχου και αξιολόγησης των επικαιροποιημένων δικαιολογητικών, στον οικονομικό φορέα που τα υπέβαλε.

Η Απόφαση Ανάθεσης Εκτελεστικής Σύμβασης καθίσταται οριστική εφόσον:

- α) κοινοποιηθεί σύμφωνα με την προηγούμενη παράγραφο,
- β) ολοκληρωθεί επιτυχώς ο προσυμβατικός έλεγχος από το Ελεγκτικό Συνέδριο σύμφωνα με τα άρθρα 324 έως 327 του ν. 4700/2020 (Α'127) [εφόσον απαιτείται].
- γ) ο προσωρινός ανάδοχος έχει υποβάλει έπειτα από σχετική πρόσκληση, υπεύθυνη δήλωση, που υπογράφεται σύμφωνα με όσα ορίζονται στο άρθρο 79Α του ν. 4412/2016, περί υπογραφής Ευρωπαϊκού Ενιαίου Εγγράφου Σύμβασης, στην οποία δηλώνεται ότι, δεν έχουν επέλθει στο πρόσωπό του οψιγενείς μεταβολές κατά την έννοια του άρθρου 104 και μόνον στην περίπτωση του προσυμβατικού ελέγχου ή της άσκησης προδικαστικής προσφυγής κατά της απόφασης κατακύρωσης.

7.2.2 Μετά την οριστικοποίηση της Απόφασης Ανάθεσης, η Αναθέτουσα Αρχή μέσω του συστήματος προσκαλεί τον ανάδοχο να προσέλθει για την υπογραφή του συμφωνητικού, θέτοντας του προθεσμία δεκαπέντε (15) ημερών από την κοινοποίηση της σχετικής έγγραφης ειδικής πρόσκλησης. Η εκτελεστική σύμβαση θεωρείται συναφθείσα, με την κοινοποίηση της πρόσκλησης του προηγούμενου εδαφίου στον ανάδοχο.

Στην περίπτωση που ο ανάδοχος δεν προσέλθει να υπογράψει το ως άνω συμφωνητικό μέσα στην ταχθείσα προθεσμία, κηρύσσεται έκπτωτος και καταπίπτει υπέρ της Αναθέτουσας Αρχής η εγγυητική επιστολή καλής εκτέλεσης της Συμφωνίας-Πλαίσιο.

7.2.3 Για την καλή εκτέλεση των όρων της εκτελεστικής Σύμβασης, ο προμηθευτής παρέχει πριν ή κατά την υπογραφή της σύμβασης εγγύηση καλής εκτέλεσης, το ύψος της καθορίζεται σε ποσοστό 4% της εκτιμώμενης αξίας της εκτελεστικής σύμβασης. Η εγγύηση καλής εκτέλεσης καταπίπτει υπέρ της αναθέτουσας αρχής στην περίπτωση παραβίασης, από τον ανάδοχο, των όρων που ορίζονται στη εκτελεστική σύμβαση.

7.3 Εκτέλεση εκτελεστικής Σύμβασης

Η εκτελεστική Σύμβαση θεωρείται ότι εκτελέστηκε όταν:

- Παραδόθηκε ολόκληρη η ποσότητα ή σε περίπτωση διαιρετού υλικού, εάν η ποσότητα που παραδόθηκε υπολείπεται της συμβατικής, κατά μέρος που κρίνεται ως ασήμαντο από το αρμόδιο όργανο.
- Παρελήφθησαν οριστικά (ποσοτικά και ποιοτικά) οι παραγγελθείσες ποσότητες των ειδών.
- Έγινε η αποπληρωμή του συμβατικού τιμήματος αφού, προηγουμένως επιβλήθηκαν τυχόν κυρώσεις ή εκπτώσεις.
- Εκπληρώθηκαν και οι τυχόν λοιπές συμβατικές υποχρεώσεις και από τα δύο συμβαλλόμενα μέρη και αποδεσμεύθηκαν οι σχετικές εγγυήσεις κατά τα προβλεπόμενα από την εκτελεστική σύμβαση.

ΠΑΡΑΡΤΗΜΑΤΑ

ΠΑΡΑΡΤΗΜΑ Ι - Τεχνικές Προδιαγραφές - Απαιτήσεις

Όπως αναλυτικά περιγράφονται στο συνημμένο, στην παρούσα Διακήρυξη, ηλεκτρονικό αρχείο με τίτλο «*ΤΕΥΧΟΣ ΤΕΧΝΙΚΩΝ ΠΡΟΔΙΑΓΡΑΦΩΝ*».

1. ΕΓΓΥΗΤΙΚΗ ΕΠΙΣΤΟΛΗ ΚΑΛΗΣ ΕΚΤΕΛΕΣΗΣ ΣΥΜΦΩΝΙΑΣ-ΠΛΑΙΣΙΟ

ΕΚΔΟΤΗΣ..... Ημερομηνία έκδοσης.....

Προς :

ΥΠΟΥΡΓΕΙΟ ΠΡΟΣΤΑΣΙΑΣ ΤΟΥ ΠΟΛΙΤΗ
 ΓΕΝΙΚΗ ΔΙΕΥΘΥΝΣΗ ΟΙΚΟΝΟΜΙΚΩΝ ΥΠΗΡΕΣΙΩΝ
 ΚΑΙ ΕΠΙΤΕΛΙΚΟΥ ΣΧΕΔΙΑΣΜΟΥ
 ΔΙΕΥΘΥΝΣΗ ΠΡΟΜΗΘΕΙΩΝ
 Λεωφ. Μεσογείων 96
 11 527 Α Θ Η Ν Α
 Α.Φ.Μ. 090169846

Εγγυητική επιστολή μας υπ' αρ. για ευρώ.....

Με την παρούσα εγγυόμαστε, ανέκκλητα και ανεπιφύλακτα παραιτούμενοι του δικαιώματος της διαιρέσεως και διζήσεως, υπέρ {Σε περίπτωση μεμονωμένης εταιρείας: της Εταιρείας οδός αριθμός ... ΤΚ} {ή σε περίπτωση Ένωσης ή Κοινοπραξίας: των Εταιρειών

α)..... οδός..... αριθμός.....ΤΚ.....

β)..... οδός..... αριθμός.....ΤΚ.....

γ)..... οδός..... αριθμός.....ΤΚ.....

μελών της Ένωσης ή Κοινοπραξίας, ατομικά για κάθε μια από αυτές και ως αλληλέγγυα και εις ολόκληρο υπόχρεων μεταξύ τους εκ της ιδιότητάς τους ως μελών της Ένωσης ή Κοινοπραξίας,} και μέχρι του ποσού των ευρώ....., για την καλή εκτέλεση της Συμφωνίας-Πλαίσιο με αριθμό που αφορά στο διαγωνισμό της .../.../..... (καταληκτική ημερομηνία υποβολής προσφορών) με αντικείμενο την προμήθεια σύμφωνα με τη με αριθμό/..... Διακήρυξή σας.

Το ανωτέρω ποσό της εγγύησης τηρείται στη διάθεσή σας, το οποίο και υποχρεούμαστε να σας καταβάλουμε ολικά ή μερικά χωρίς καμία από μέρους μας αντίρρηση ή ένσταση και χωρίς να ερευνηθεί το βάσιμο ή μη της απαίτησής σας, μέσα σε πέντε (5) ημέρες από την έγγραφη ειδοποίησή σας.

Η παρούσα εγγύησή μας αφορά μόνο την παραπάνω αιτία και ισχύει μέχρι την επιστροφή της σ' εμάς, οπότε γίνεται αυτοδίκαια άκυρη και δεν έχει απέναντί μας καμιά ισχύ.

Αποδεχόμαστε να παρατείνουμε την ισχύ της εγγύησης, ύστερα από απλό έγγραφο της Υπηρεσίας σας, με την προϋπόθεση ότι το σχετικό αίτημά σας θα μας υποβληθεί πριν από την ημερομηνία λήξης της.

Βεβαιούται υπευθύνως ότι το ποσό των εγγυητικών μας επιστολών που έχουν δοθεί στο Δημόσιο και τα Ν.Π.Δ.Δ., συνυπολογιζόμενου και του ποσού της παρούσας δεν υπερβαίνει το όριο εγγυήσεων που έχει καθορισθεί από το Υπουργείο Οικονομικών για την Τράπεζά μας.

Σε περίπτωση κατάπτωσης της εγγύησης, το ποσό της κατάπτωσης υπόκειται στο εκάστοτε ισχύον πάγιο τέλος χαρτοσήμου.

(Εξουσιοδοτημένη υπογραφή)

2. ΕΓΓΥΗΤΙΚΗ ΕΠΙΣΤΟΛΗ ΚΑΛΗΣ ΕΚΤΕΛΕΣΗΣ ΕΚΤΕΛΕΣΤΙΚΗΣ ΣΥΜΒΑΣΗΣ

ΕΚΔΟΤΗΣ..... Ημερομηνία έκδοσης.....

Προς :

ΥΠΟΥΡΓΕΙΟ ΠΡΟΣΤΑΣΙΑΣ ΤΟΥ ΠΟΛΙΤΗ
ΓΕΝΙΚΗ ΔΙΕΥΘΥΝΣΗ ΟΙΚΟΝΟΜΙΚΩΝ ΥΠΗΡΕΣΙΩΝ
ΚΑΙ ΕΠΙΤΕΛΙΚΟΥ ΣΧΕΔΙΑΣΜΟΥ
ΔΙΕΥΘΥΝΣΗ ΠΡΟΜΗΘΕΙΩΝ
Λεωφ. Μεσογείων 96
11 527 Α Θ Η Ν Α
Α.Φ.Μ. 090169846

Εγγυητική επιστολή μας υπ' αρ. για ευρώ.....

Με την παρούσα εγγυόμαστε, ανέκκλητα και ανεπιφύλακτα παραιτούμενοι του δικαιώματος της διαιρέσεως και διζήσεως, υπέρ {Σε περίπτωση μεμονωμένης εταιρείας : της Εταιρείας οδός αριθμός ... ΤΚ} {ή σε περίπτωση Ένωσης ή Κοινοπραξίας : των Εταιρειών

α)..... οδός..... αριθμός.....ΤΚ.....

β)..... οδός..... αριθμός.....ΤΚ.....

γ)..... οδός..... αριθμός.....ΤΚ.....

μελών της Ένωσης ή Κοινοπραξίας, ατομικά για κάθε μια από αυτές και ως αλληλέγγυα και εις ολόκληρο υπόχρεων μεταξύ τους εκ της ιδιότητάς τους ως μελών της Ένωσης ή Κοινοπραξίας,} και μέχρι του ποσού των ευρώ....., για την καλή εκτέλεση της Σύμβασης με αριθμό..... που αφορά στο διαγωνισμό της .../.../..... με αντικείμενο την προμήθεια σύμφωνα με τη με αριθμό/..... Διακήρυξή σας.

Το ανωτέρω ποσό της εγγύησης τηρείται στη διάθεσή σας, το οποίο και υποχρεούμαστε να σας καταβάλουμε ολικά ή μερικά χωρίς καμία από μέρους μας αντίρρηση ή ένσταση και χωρίς να ερευνηθεί το βάσιμο ή μη της απαίτησής σας, μέσα σε πέντε (5) ημέρες από την έγγραφη ειδοποίησή σας.

Η παρούσα εγγύησή μας αφορά μόνο την παραπάνω αιτία και ισχύει μέχρι την επιστροφή της σ' εμάς, οπότε γίνεται αυτοδίκαια άκυρη και δεν έχει απέναντί μας καμία ισχύ.

Αποδεχόμαστε να παρατείνουμε την ισχύ της εγγύησης, ύστερα από απλό έγγραφο της Υπηρεσίας σας, με την προϋπόθεση ότι το σχετικό αίτημά σας θα μας υποβληθεί πριν από την ημερομηνία λήξης της.

Βεβαιούται υπευθύνως ότι το ποσό των εγγυητικών μας επιστολών που έχουν δοθεί στο Δημόσιο και τα Ν.Π.Δ.Δ., συνυπολογιζόμενου και του ποσού της παρούσας δεν υπερβαίνει το όριο εγγυήσεων που έχει καθορισθεί από το Υπουργείο Οικονομικών για την Τράπεζά μας.

Σε περίπτωση κατάπτωσης της εγγύησης, το ποσό της κατάπτωσης υπόκειται στο εκάστοτε ισχύον πάγιο τέλος χαρτοσήμου.

(Εξουσιοδοτημένη υπογραφή)

3. ΕΓΓΥΗΤΙΚΗ ΕΠΙΣΤΟΛΗ ΠΡΟΚΑΤΑΒΟΛΗΣ

ΕΚΔΟΤΗΣ.....Ημερομηνία έκδοσης.....

Προς:

ΥΠΟΥΡΓΕΙΟ ΠΡΟΣΤΑΣΙΑΣ ΤΟΥ ΠΟΛΙΤΗ
ΓΕΝΙΚΗ ΔΙΕΥΘΥΝΣΗ ΟΙΚΟΝΟΜΙΚΩΝ ΥΠΗΡΕΣΙΩΝ
ΚΑΙ ΕΠΙΤΕΛΙΚΟΥ ΣΧΕΔΙΑΣΜΟΥ
ΔΙΕΥΘΥΝΣΗ ΠΡΟΜΗΘΕΙΩΝ
Λεωφ. Μεσογείων 96
11 527 Α Θ Η Ν Α
Α.Φ.Μ. 090169846

Εγγυητική επιστολή μας υπ' αρ. για ευρώ ήτοι #.....# ευρώ.

Με την παρούσα εγγυόμαστε, ανέκκλητα και ανεπιφύλακτα παραιτούμενοι του δικαιώματος της διαιρέσεως και διζήσεως, υπέρ {Σε περίπτωση μεμονωμένης εταιρίας: της Εταιρίας με την επωνυμία οδός αριθμός ΤΚ, Α.Φ.Μ.....} {ή σε περίπτωση Ένωσης των Εταιριών

α)..... οδός..... αριθμός....., ΤΚ....., Α.Φ.Μ.....

β)..... οδός..... αριθμός....., ΤΚ....., Α.Φ.Μ.....

γ)..... οδός..... αριθμός....., ΤΚ....., Α.Φ.Μ.....

μελών της Ένωσης, ατομικά για κάθε μια από αυτές και ως αλληλέγγυα και εις ολόκληρο υπόχρεων μεταξύ τους εκ της ιδιότητάς τους ως μελών της Ένωσης} και μέχρι του ποσού των #.....# ευρώ, για τη λήψη από αυτήν ποσού προκαταβολής #.....# ευρώ, σύμφωνα με την υπ' αριθμ. από Σύμβαση, που υπέγραψε μαζί σας η εν λόγω εταιρεία για την προμήθεια (συμπληρώνεται το/τα τμήμα/τα του διαγωνισμού για τα οποία συμμετέχει, όπως αυτά καθορίζονται στο παράρτημα Ι της παρούσας Διακήρυξης) (αρ. Διακήρυξης .../.....) προς κάλυψη αναγκών της Ελληνικής Αστυνομίας.

Το ανωτέρω ποσό της εγγύησης τηρείται στη διάθεσή σας, το οποίο και υποχρεούμαστε να σας καταβάλουμε ολικά ή μερικά χωρίς καμία από μέρους μας αντίρρηση ή ένσταση και χωρίς να ερευνηθεί το βάσιμο ή μη της απαίτησής σας, μέσα σε πέντε (5) ημέρες από την έγγραφη ειδοποίησή σας.

Η παρούσα εγγύησή μας, αφορά μόνο την παραπάνω αιτία και ισχύει μέχρι την επιστροφή της σ' εμάς.

Αποδεχόμαστε να παρατείνουμε την ισχύ της εγγύησης, ύστερα από απλό έγγραφο της Υπηρεσίας σας, με την προϋπόθεση ότι το σχετικό αίτημά σας θα μας υποβληθεί πριν από την ημερομηνία λήξης της.

Βεβαιούται υπευθύνως ότι το ποσό των εγγυητικών μας επιστολών που έχουν δοθεί στο Δημόσιο και τα ΝΠΔΔ, συνυπολογιζόμενου και του ποσού της παρούσας δεν υπερβαίνει το όριο εγγυήσεων που έχει καθορισθεί από το Υπουργείο Οικονομικών για την Τράπεζά μας.

(Το όριο ισχύει μόνο για τράπεζες που λειτουργούν στην Ελλάδα)

Σε περίπτωση κατάπτωσης της εγγύησης, το ποσό της κατάπτωσης υπόκειται στο εκάστοτε ισχύον πάγιο τέλος χαρτοσήμου.

(Εξουσιοδοτημένη υπογραφή)

Σύμφωνα με το συνημμένο ηλεκτρονικό αρχείο ώστε να συνταχθεί στην ιστοσελίδα www.promitheus.gov.gr μέσω της εφαρμογής PromitheusESPDint και στη σχετική απάντηση των συμμετεχουσών εταιρειών.



ΕΛΛΗΝΙΚΗ ΔΗΜΟΚΡΑΤΙΑ
ΥΠΟΥΡΓΕΙΟ ΠΡΟΣΤΑΣΙΑΣ ΤΟΥ ΠΟΛΙΤΗ
ΓΕΝΙΚΗ ΔΙΕΥΘΥΝΣΗ ΟΙΚΟΝΟΜΙΚΩΝ
ΥΠΗΡΕΣΙΩΝ & ΕΠΙΤΕΛΙΚΟΥ ΣΧΕΔΙΑΣΜΟΥ
ΔΙΕΥΘΥΝΣΗ ΠΡΟΜΗΘΕΙΩΝ
Α' ΤΜΗΜΑ ΔΙΕΝΕΡΓΕΙΑΣ ΠΡΟΜΗΘΕΙΩΝ
ΚΑΙ ΠΑΡΟΧΗΣ ΥΠΗΡΕΣΙΩΝ

Ταχ. Δ/νση : Λ. Μεσογείων 96
Τ.Κ. 115 27 – ΑΘΗΝΑ Τηλ. : 213-1520637
Α.Φ.Μ. : 090169846 – Δ.Ο.Υ. ΙΒ' ΑΘΗΝΩΝ

ΣΥΜΦΩΝΙΑ - ΠΛΑΙΣΙΟ	
Αριθμός	
Συνολική Αξία για τα τρία (3) έτη (άνευ Φ.Π.Α., συμπ/νων κρατήσεων και δαπανών)	
Φ.Π.Α.	
Συνολική Αξία για τα τρία (3) έτη (συμπ/νων κρατήσεων, δαπανών και Φ.Π.Α.)	
Είδος	
Προμηθευτής	
Αριθμός Ε.Μ.ΠΑ.	

Στην Αθήνα, σήμερα την του μηνός του έτους, ημέρα της εβδομάδας και περί ώρα:....., στην έδρα του Αρχηγείου Ελληνικής Αστυνομίας, επί της οδού Π. Κανελλοπούλου αριθ. 4 και Τ.Κ. 10177, οι κάτωθι συμβαλλόμενοι :

- α. Η Ελληνική Αστυνομία, με Αριθμό Φορολογικού Μητρώου (Α.Φ.Μ.) 090169846 και κωδικό ηλεκτρονικής τιμολόγησης 1057.0000000000.0001, νομίμως εκπροσωπούμενη, βάσει των κειμένων διατάξεων, από τον (ονοματεπώνυμο και υπηρεσιακή ιδιότητα), που εφεξής, χάριν συντομίας, θα αποκαλείται «Αναθέτουσα Αρχή» ή «Αγοραστής» ή «Υπηρεσία» και
- β. Ο οικονομικός φορέας με την επωνυμία που εδρεύει στ... .., επί της οδού ΤΚ Α.Φ.Μ., Δ.Ο.Υ., τηλ., νομίμως εκπροσωπούμενος από τον με Α.Δ.Τ. που εφεξής, χάριν συντομίας, θα αποκαλείται «Προμηθευτής» ή «Ανάδοχος»,

Έχοντας υπόψη:

1. Την υπ' αριθμ Διακήρυξη της Γενικής Διεύθυνσης Οικονομικών Υπηρεσιών και Επιτελικού Σχεδιασμού (Α.Δ.Α.Μ. :) και τα λοιπά έγγραφα της σύμβασης που συνέταξε η Αναθέτουσα Αρχή για την ανωτέρω εν θέματι σύμβαση προμήθειας.

2. Την υπ' αριθμ από απόφαση του (υπηρεσιακή ιδιότητα υπογράφοντος) του Αρχηγείου της Ελληνικής Αστυνομίας με την οποία κατακυρώθηκε το αποτέλεσμα της διαδικασίας (Α.Δ.Α.Μ. :), στο πλαίσιο της ανωτέρω διακήρυξης, στον Ανάδοχο και την αριθμ. πρωτ. ειδική πρόσκληση της Αναθέτουσας Αρχής προς τον Ανάδοχο για την υπογραφή του παρόντος, η οποία κοινοποιήθηκε σε αυτόν την.....

3. Την υπ' αριθ. Πράξη Κλιμακίου του Ελεγκτικού Συνεδρίου σύμφωνα με την οποία δεν κωλύεται η υπογραφή της παρούσας Συμφωνίας.

4. Την από υπεύθυνη δήλωση του αναδόχου περί μη οψιγενών μεταβολών, κατά την έννοια της περ. δ' της παρ. 3 του άρθρου 105 του Ν. 4412/2016.

5. Ότι ο ανάδοχος για την εφαρμογή του άρθρου 5 του Ν. 3310/2005, ως αυτό τροποποιήθηκε με το άρθρο 5 του Ν. 3414/2005, προσκόμισε διά του νομίμου εκπροσώπου του την από Υπεύθυνη Δήλωση του άρθρου 8 του Ν. 1599/1986, ως ισχύει, ότι δεν έχει εκδοθεί σε βάρος του καταδικαστική απόφαση, κατά την έννοια του άρθρου 3 του Ν. 3310/2005, ως αντικαταστάθηκε με το άρθρο 3 του Ν. 3414/2005 [υπ' αριθ. 20977 από 22-08-2007 Απόφαση των Υπουργών Ανάπτυξης και Επικρατείας (Β'-1673).

6. Ότι αναπόσπαστο τμήμα της παρούσας αποτελούν, σύμφωνα με το άρθρο 2 παρ.1 περ. 42 του Ν. 4412/2016:

- η υπ' αριθ. Διακήρυξη Γ.Δ.Ο.Υ.Ε.Σ., με τα Παραρτήματα της
- η Προκήρυξη της Σύμβασης, όπως αυτή έχει δημοσιευτεί στο Κ.Η.Μ.ΔΗ.Σ., οι συμπληρωματικές πληροφορίες που τυχόν παρέχονται στο πλαίσιο της διαδικασίας, ιδίως σχετικά με τις προδιαγραφές και τα σχετικά δικαιολογητικά (στο εξής «*τα Έγγραφα της Σύμβασης*»)
- η προσφορά του Αναδόχου

7. Ότι ο ανάδοχος κατέθεσε την υπ' αριθ. εγγυητική επιστολή της τράπεζας/ πιστωτικού ιδρύματος/ χρηματοδοτικού ιδρύματος/ ασφαλιστικής επιχείρησης/, ποσού ευρώ, για την καλή εκτέλεση των όρων του παρόντος συμφωνητικού.

Συμφώνησαν και έκαναν αμοιβαία αποδεκτά τα ακόλουθα :

Άρθρο 1

Σκοπός και αντικείμενο

Σκοπός της παρούσας Συμφωνίας-Πλαίσιο είναι να καθορίσει τους όρους, με τους οποίους ο Ανάδοχος, θα προμηθεύει τον Αγοραστή με τα είδη που περιλαμβάνονται στο *Τμήμα* της υπ' αριθ. Διακήρυξης Γ.Δ.Ο.Υ.Ε.Σ. και περιγράφονται αναλυτικά στο Παράρτημα Ι «*Τεχνικές Προδιαγραφές-Απαιτήσεις*» αυτής.

Μετά την σύναψη της παρούσης και καθ' όλη τη διάρκεια ισχύος της, δύναται να εκδίδονται από τον Αγοραστή επιμέρους αποφάσεις ανάθεσης και να συνάπτονται με τον Προμηθευτή οι αντίστοιχες Εκτελεστικές Συμβάσεις, με τους ίδιους όρους της Συμφωνίας - Πλαίσιο. Οι ποσότητες των υπό προμήθεια ειδών θα καθορίζονται σε έκαστη Εκτελεστική Σύμβαση.

Η παρούσα Συμφωνία-Πλαίσιο δεν δεσμεύει και δεν υποχρεώνει τον Αγοραστή να προβεί στην προμήθεια των ειδών της παρούσας. Ο Αγοραστής δύναται, να αναθέτει Εκτελεστικές Συμβάσεις για την προμήθεια των εν λόγω ειδών, ο δε Προμηθευτής υποχρεούται τότε να προμηθεύσει αυτά.

Στο πλαίσιο της τυχόν ανάθεσης Εκτελεστικών Συμβάσεων, τόσο η συνολική τιμή προσφοράς, όσο και οι τιμές των επιμέρους ειδών του Τμήματος δε δύναται να υπερβαίνουν αυτές με τις οποίες ο Ανάδοχος συμμετέχει στη Συμφωνία-Πλαίσιο και αναφέρονται στο άρθρο 4 της παρούσας και στην οικονομική προσφορά του, ως αυτή έγινε αποδεκτή από την Αναθέτουσα Αρχή, η οποία επισυνάπτεται στην παρούσα και αποτελεί αναπόσπαστο μέρος αυτής.

Άρθρο 2

Χρηματοδότηση της σύμβασης

Η παρούσα δαπάνη θα βαρύνει τον Φορέα 1057.201.0000000 «*Γενική Γραμματεία Δημόσιας Τάξης*».

Άρθρο 3

Χρόνος ισχύος της Συμφωνίας Πλαίσιο

Το χρονικό διάστημα ισχύος της παρούσας Συμφωνίας-Πλαίσιο, ορίζεται σε τρία (3) έτη από την υπογραφή της. Οι Εκτελεστικές Συμβάσεις, συνάπτονται εντός του χρόνου ισχύος της Συμφωνίας-Πλαίσιο. Η διάρκεια εκτέλεσης της Εκτελεστικής Σύμβασης, δύναται να υπερβαίνει το χρόνο ισχύος της Συμφωνίας-Πλαίσιο.

Άρθρο 4

Στοιχεία του υπό προμήθεια είδους

Το είδος της προμήθειας, η ποσότητα και η τιμή του, ορίζονται κατωτέρω :

ΕΙΔΟΣ ΠΡΟΜΗΘΕΙΑΣ	ΠΟΣΟΤΗΤΑ	ΤΙΜΗ ΜΟΝΑΔΑΣ (σε €, άνευ Φ.Π.Α)	ΣΥΝΟΛΙΚΗ ΤΙΜΗ ΚΑΤ' ΕΤΟΣ (σε €, άνευ Φ.Π.Α.)
.....
Φ.Π.Α. (24%)			
ΣΥΝΟΛΙΚΗ ΤΙΜΗ ΜΕ Φ.Π.Α. ΓΙΑ 3 ΕΤΗ			

Στην ανωτέρω τιμή του υπό προμήθεια είδους περιλαμβάνονται οι υπέρ τρίτων κρατήσεις, ως και κάθε άλλη επιβάρυνση, για παράδοση αυτού (με ευθύνη και μέριμνα του Προμηθευτή) στον τόπο και με τον τρόπο που προβλέπεται από την υπ' αριθ. Διακήρυξη Γ.Δ.Ο.Υ.Ε.Σ..

Άρθρο 5

Υποχρεώσεις Αναδόχου

Ο Ανάδοχος εγγυάται και δεσμεύεται ανέκκλητα στην Αναθέτουσα Αρχή:

Α) ότι, τηρεί και θα εξακολουθήσει να τηρεί κατά την εκτέλεση της παρούσας Συμφωνίας-Πλαίσιο τις υποχρεώσεις του που απορρέουν από τις διατάξεις της περιβαλλοντικής, κοινωνικοασφαλιστικής και εργατικής νομοθεσίας, που έχουν θεσπιστεί με το δίκαιο της Ένωσης, το εθνικό δίκαιο, συλλογικές συμβάσεις ή διεθνείς διατάξεις περιβαλλοντικού, κοινωνικού και εργατικού δικαίου, οι οποίες απαριθμούνται στο Παράρτημα Χ του Προσαρτήματος Α' (και του Ν. 4412/2016). Η τήρηση των εν λόγω υποχρεώσεων ελέγχεται και βεβαιώνεται από τα όργανα που επιβλέπουν την εκτέλεση της παρούσας σύμβασης και τις αρμόδιες δημόσιες αρχές και υπηρεσίες που ενεργούν εντός των ορίων της ευθύνης και της αρμοδιότητάς τους

Β) ότι θα ενεργεί σύμφωνα με το Νόμο και με την παρούσα, ότι θα λαμβάνει τα κατάλληλα μέτρα για να διασφαλίσει την ομαλή και προσηκούσα εκτέλεση της παρούσας σύμφωνα με τη Διακήρυξη και τα λοιπά Έγγραφα της Σύμβασης και ότι δεν θα ενεργήσει αθέμιτα, παράνομα ή καταχρηστικά καθ' όλη τη διάρκεια της εκτέλεσης της παρούσας.

Γ) ότι, με δεδομένο πως η εν θέματι Συμφωνίας-Πλαίσιο εμπίπτει στο πεδίο εφαρμογής του Ν.4819/2021, υποχρεούται κατά την υπογραφή της Σύμβασης και καθ' όλη τη διάρκεια εκτέλεσης αυτής να τηρεί τις υποχρεώσεις των παραγράφων 1, 4 και 5 του άρθρου 11 του Ν.4819/2021.

Η τήρηση των υποχρεώσεων ελέγχθηκε από την Αναθέτουσα Αρχή μέσω του αρχείου δημοσιοποίησης εγγεγραμμένων παραγωγών στο Εθνικό Μητρώο Παραγωγών (Ε.Μ.ΠΑ.) που τηρείται στην ηλεκτρονική σελίδα του Ε.Ο.ΑΝ. εντός της προθεσμίας της παραγράφου 4 του άρθρου 105 του Ν. 4412/2016. Ο αριθμός Ε.Μ.ΠΑ. του υπόχρεου παραγωγού..... είναι ο

Δ) ότι καθ' όλη τη διάρκεια εκτέλεσης της Συμφωνίας-Πλαίσιο, θα συνεργάζεται στενά με την Αναθέτουσα Αρχή, υποχρεούται δε να λαμβάνει υπόψη του οποιεσδήποτε παρατηρήσεις της σχετικά με την εκτέλεση της σύμβασης.

Ε) ότι θα εκτελεί τις απορρέουσες από τη Συμφωνία-Πλαίσιο υποχρεώσεις του εγκαίρως και προσηκόντως με τη δέουσα προσοχή και επιμέλεια και σύμφωνα με τις αρχές της καλής πίστης και των συναλλακτικών ηθών και ότι κατά την εκτέλεση των συμβατικών του υποχρεώσεων θα συμμορφώνεται προς τις εντολές και οδηγίες της Αναθέτουσας Αρχής

Άρθρο 6

Τεχνικές προδιαγραφές

Το υπό προμήθεια είδος, που αναφέρεται στο Άρθρο 4, θα ανταποκρίνεται στα τεχνικά χαρακτηριστικά που προβλέπονται στην προσφορά του Προμηθευτή και θα καλύπτει τους όρους και τις τεχνικές προδιαγραφές του Παραρτήματος Ι της υπ' αριθ. Διακήρυξης Γ.Δ.Ο.Υ.Ε.Σ.. Ο Προμηθευτής πέραν της υποχρέωσής του για συμμόρφωση με τους όρους, τις τεχνικές προδιαγραφές της Διακήρυξης και την προσφορά του, οφείλει να εκτελέσει την προμήθεια σύμφωνα με τους καλώς εννοούμενους κανόνες ορθής τεχνικής και πρακτικής, θα υπόκειται δε στον έλεγχο και θα συμμορφώνεται με τις οδηγίες των αρμοδίων Υπηρεσιών και επιτροπών του Φορέα.

Άρθρο 7

Διαδικασία ανάθεσης εκτελεστικών συμβάσεων

Η Αναθέτουσα Αρχή, στην περίπτωση που κατά τη διάρκεια ισχύος της Συμφωνίας-Πλαίσιο αποφασίσει ότι επιθυμεί την προμήθεια των ειδών, προβαίνει στην αποστολή πρόσκλησης στον Ανάδοχο προκειμένου υποβάλει, εντός προθεσμίας δέκα (10) ημερών, μέσω της λειτουργικότητας «Επικοινωνία» του Ε.Σ.Η.ΔΗ.Σ. του συγκεκριμένου διαγωνισμού, επικαιροποιημένα τα σχετικά

δικαιολογητικά της παραγράφου 2.2.7.2. της υπ' αριθ. Διακήρυξης Γ.Δ.Ο.Υ.Ε.Σ.. Επιπλέον, ο Ανάδοχος θα βεβαιώνει με την υποβολή Υπεύθυνης Δήλωσης της παραγράφου 4 του άρθρου 8 του Ν. 1599/1986 (Α'-75) ως ισχύει και υπογεγραμμένη ψηφιακά ότι εξακολουθεί να τηρεί τα κριτήρια επιλογής της αρχικής Διακήρυξης.

Αν δεν προσκομισθούν τα παραπάνω δικαιολογητικά ή υπάρχουν ελλείψεις σε αυτά που υποβλήθηκαν, πρέπει, εντός της προθεσμίας της παραγράφου 1, να υποβληθεί αιτιολογημένο αίτημα παράτασης της προθεσμίας υποβολής.

Η αξιολόγηση των ανωτέρω επικαιροποιημένων δικαιολογητικών θα διενεργηθεί σύμφωνα με τα αναφερόμενα στο άρθρο 3.2 «Πρόσκληση υποβολής δικαιολογητικών προσωρινού αναδόχου – Δικαιολογητικά προσωρινού αναδόχου» της υπ' αριθ. Διακήρυξης Γ.Δ.Ο.Υ.Ε.Σ. και ακολούθως θα εκδοθεί Απόφαση Ανάθεσης Εκτελεστικής Σύμβασης.

Εφόσον συντρέχουν οι περιπτώσεις i), ii), iii) του άρθρου 3.2 «Πρόσκληση υποβολής δικαιολογητικών προσωρινού αναδόχου – Δικαιολογητικά προσωρινού αναδόχου» της διακήρυξης, ο προσωρινός ανάδοχος κηρύσσεται έκπτωτος, καταπίπτει υπέρ της αναθέτουσας αρχής η εγγύηση καλής εκτέλεσης της Συμφωνίας-Πλαίσιο του αναδόχου.

Η αναθέτουσα αρχή, αιτιολογημένα και κατόπιν γνώμης της αρμόδιας επιτροπής του διαγωνισμού, μπορεί να κατακυρώσει τη σύμβαση για ολόκληρη ή μεγαλύτερη ή μικρότερη ποσότητα των υπό προμήθεια ειδών από αυτή που καθορίζεται στην παρούσα σε ποσοστό και ως εξής: εκατόν είκοσι τοις εκατό (120%) στην περίπτωση της μεγαλύτερης ποσότητας και ογδόντα τοις εκατό (80%) στην περίπτωση μικρότερης ποσότητας.

Άρθρο 8

Χρόνος και τόπος παράδοσης ειδών

Ο Ανάδοχος υποχρεούται να εξασφαλίζει την παράδοση των ειδών, όπως αυτή προβλέπεται στις Τεχνικές Προδιαγραφές του Παραρτήματος Ι της υπ' αριθ. Διακήρυξης Γ.Δ.Ο.Υ.Ε.Σ.. Η μέριμνα της μεταφοράς των υλικών στην έδρα της Υπηρεσίας, καθώς και το συνεπαγόμενο κόστος αυτής βαρύνουν αποκλειστικά τον Προμηθευτή.

Ο συμβατικός χρόνος παράδοσης, εφόσον συντρέχουν οι προϋποθέσεις της παρ. 1 του άρθρου 206 του Ν.4412/2016, ως ισχύει, δύναται σε αντικειμενικά δικαιολογημένες περιπτώσεις, να παρατείνεται για χρονικό διάστημα ίσο ή μικρότερο του αρχικού χρόνου παράδοσης, με επιφύλαξη των δικαιωμάτων του Δημοσίου για την επιβολή των προβλεπόμενων κυρώσεων, κατόπιν σχετικού αιτήματος του Προμηθευτή, που υποβάλλεται υποχρεωτικά προ της λήξης του συμβατικού χρόνου παράδοσης.

Εάν λήξει ο συμβατικός χρόνος παράδοσης, χωρίς να υποβληθεί εγκαίρως αίτημα παράτασης ή εάν λήξει ο παραταθείς κατά τα ανωτέρω, χρόνος, χωρίς να παραδοθεί το είδος προμήθειας, ο Προμηθευτής κηρύσσεται έκπτωτος σύμφωνα με την παρ. 5 του άρθρου 206 του Ν. 4412/2016, ως ισχύει.

Στην περίπτωση παράτασης του συμβατικού χρόνου παράδοσης συνεπεία λόγων ανωτέρας βίας ή άλλων ιδιαιτέρως σοβαρών λόγων που καθιστούν αντικειμενικώς αδύνατη την εμπρόθεσμη παράδοση των συμβατικών ειδών, δεν επιβάλλονται κυρώσεις. Ο Προμηθευτής που επικαλείται ανωτέρα βία υποχρεούται, μέσα σε είκοσι (20) ημέρες από τότε που συνέβησαν τα περιστατικά που συνιστούν την ανωτέρα βία, να αναφέρει αυτά εγγράφως και να προσκομίσει στην Αναθέτουσα Αρχή τα απαραίτητα αποδεικτικά στοιχεία (αρθρ. 204 Ν. 4412/2016, ως ισχύει).

Άρθρο 9

Παραλαβή προμήθειας

Η Επιτροπή Παραλαβής των υλικών που θα ορισθεί από την Υπηρεσία προς το σκοπό αυτό, θα συνεδριάζει μέσα στους καθοριζόμενους, στο Παράρτημα Ι / Τεύχος Τεχνικών Προδιαγραφών της παρούσας, χρόνους, θα διενεργεί ποιοτικό - μακροσκοπικό και ποσοτικό έλεγχο σύμφωνα με τα αναφερόμενα στις τεχνικές προδιαγραφές του Παραρτήματος Ι της υπ' αριθ. Διακήρυξης Γ.Δ.Ο.Υ.Ε.Σ., και ακολούθως θα συντάσσει το σχετικό πρωτόκολλο οριστικής παραλαβής ή απόρριψης, το οποίο και θα κοινοποιεί στον Προμηθευτή. Κατά την παραλαβή καλείται να παραστεί εφόσον επιθυμεί και ο Προμηθευτής.

Σε περίπτωση οριστικής απόρριψης ολόκληρης ή μέρους της συμβατικής ποσότητας των ειδών, με απόφαση του αρμοδίου αποφαινομένου οργάνου, κατόπιν γνωμοδότησης της Επιτροπής Οριστικής Παραλαβής, δύναται να εγκρίνεται αντικατάστασή της με άλλη, που να είναι σύμφωνη με τους όρους της Σύμβασης, εντός τακτής προθεσμίας που ορίζεται από την απόφαση αυτή.

Αν η αντικατάσταση γίνεται μετά τη λήξη του συμβατικού χρόνου, η προθεσμία που ορίζεται για την αντικατάσταση δεν δύναται να είναι μεγαλύτερη του 1/2 του συνολικού συμβατικού χρόνου,

ο δε Ανάδοχος θεωρείται ως εκπρόθεσμος και υπόκειται σε κυρώσεις λόγω εκπρόθεσμης παράδοσης. Αν ο Ανάδοχος δεν αντικαταστήσει τα υλικά που απορρίφθηκαν εντός της προθεσμίας που του τάχθηκε και εφόσον έχει λήξει ο συμβατικός χρόνος, κηρύσσεται έκπτωτος και υπόκειται στις προβλεπόμενες κυρώσεις. Η επιστροφή των υλικών που απορρίφθηκαν γίνεται σύμφωνα με τα προβλεπόμενα στις παρ. 2 και 3 του άρθρου 213 του Ν. 4412/2016, ως ισχύει.

Άρθρο 10

Πληρωμή

Η πληρωμή του συμβατικού τιμήματος έκαστης Εκτελεστικής Σύμβασης θα γίνεται με την προσκόμιση από τον Ανάδοχο των νομίμων παραστατικών και δικαιολογητικών που προβλέπονται από τις διατάξεις του άρθρου 200 παρ. 4 του Ν. 4412/2016, καθώς και κάθε άλλου δικαιολογητικού που τυχόν ήθελε ζητηθεί από τις αρμόδιες υπηρεσίες που διενεργούν τον έλεγχο και την πληρωμή.

Ειδικότερα, η αρμόδια Επιτροπή Παρακολούθησης και Παραλαβής θα αποστέλλει στη Διεύθυνση Προμηθειών/Γ.Δ.Ο.Υ.Ε.Σ., άμεσα, το σχετικό πρωτόκολλο οριστικής ποιοτικής και ποσοτικής παραλαβής, καθώς και τα λοιπά δικαιολογητικά πληρωμής κάθε παραληφθείσας ποσότητας (δελτία αποστολής, κ.λπ.). Η Διεύθυνση Προμηθειών/ Γ.Δ.Ο.Υ.Ε.Σ., εφόσον παραλάβει τα ανωτέρω δικαιολογητικά, θα ενημερώσει εγγράφως τον Ανάδοχο προκειμένου αυτός προβεί στην έκδοση του σχετικού τιμολογίου και των λοιπών δικαιολογητικών πληρωμής που τον αφορούν. Επισημαίνεται ότι, η υποβολή του τιμολογίου προμήθειας ειδών δεν δύναται να γίνει προ της ημερομηνίας εκδόσεως του πρωτοκόλλου οριστικής ποιοτικής και ποσοτικής παραλαβής.

Η πληρωμή θα πραγματοποιηθεί σε ευρώ (€), εντός τριάντα (30) ημερών, υπολογιζομένων από την επομένη της υποβολής του τιμολογίου πώλησης από τον προμηθευτή και κατόπιν προηγούμενης θεώρησης των σχετικών χρηματικών ενταλμάτων πληρωμής από την αρμόδια επιτροπή και θα γίνεται με την προσκόμιση από τον Ανάδοχο των νομίμων παραστατικών και δικαιολογητικών που προβλέπονται από τις διατάξεις του άρθρου 200 παρ. 4 του Ν. 4412/2016, καθώς και κάθε άλλου δικαιολογητικού που τυχόν ήθελε ζητηθεί από τις αρμόδιες υπηρεσίες που διενεργούν τον έλεγχο και την πληρωμή.

Σε περίπτωση που η πληρωμή του αναδόχου καθυστερήσει από την αναθέτουσα αρχή τριάντα (30) ημέρες από την οριστική ποιοτική και ποσοτική παραλαβή των αγαθών και την ολοκλήρωση των σχετικών διαδικασιών επαλήθευσης, υπό την προϋπόθεση ότι θα έχει περιέλθει μέχρι και την ημερομηνία αυτή στην αναθέτουσα αρχή το τιμολόγιο ή άλλο ισοδύναμο παραστατικό πληρωμής, η αναθέτουσα αρχή, σύμφωνα με τα οριζόμενα στην υποπαρ. Ζ5 της παρ. Ζ του Ν. 4152/2013, (Α'-107/09-05-2013) «Επείγοντα μέτρα εφαρμογής των Ν. 4046/2012, Ν. 4093/2012 και Ν. 4127/2013» καθίσταται υπερήμερη και οφείλει τόκους υπερημερίας, χωρίς να απαιτείται όχληση από τον ανάδοχο. Σε περίπτωση καθυστέρησης υποβολής των οικείων δικαιολογητικών πληρωμής, η αναθέτουσα αρχή δεν καθίσταται υπερήμερος, ει μη μόνο από την ημέρα προσκόμισής τους.

Τον Προμηθευτή βαρύνουν οι υπέρ τρίτων κρατήσεις, ως και κάθε άλλη επιβάρυνση, σύμφωνα με την κείμενη νομοθεσία, μη συμπεριλαμβανομένου του Φ.Π.Α., για την παράδοση του είδους στον τόπο και με τον τρόπο που προβλέπεται στα έγγραφα της Σύμβασης.

Ιδίως βαρύνεται με τις ακόλουθες κρατήσεις:

- A. Κράτηση 2,72% υπέρ ΤΑ.Π.Α.Σ.Α./Τ.Π.Α.Σ., η οποία επιβαρύνεται με χαρτόσημο 2% & επ' αυτού 20% εισφορά υπέρ Ο.Γ.Α.
- B. Κράτηση 2,72% υπέρ Μ.Τ.Σ., η οποία επιβαρύνεται με χαρτόσημο 2% & επ' αυτού 20% εισφορά υπέρ Ο.Γ.Α.
- Γ. Κράτηση 0,10% υπέρ της Ενιαίας Αρχής Δημοσίων Συμβάσεων, η οποία υπολογίζεται επί της αξίας κάθε πληρωμής προ φόρων και κρατήσεων της αρχικής, καθώς και κάθε συμπληρωματικής σύμβασης και επιβαρύνεται με χαρτόσημο 3% & επ' αυτού 20% εισφορά υπέρ ΟΓΑ.
- Δ. Κράτηση ύψους 0,02% υπέρ της ανάπτυξης και συντήρησης του ΟΠΣ Ε.Σ.Η.ΔΗ.Σ. η οποία υπολογίζεται επί της αξίας, εκτός Φ.Π.Α., της αρχικής, καθώς και κάθε συμπληρωματικής σύμβασης και επιβαρύνεται με χαρτόσημο 3% & επ' αυτού 20% εισφορά υπέρ ΟΓΑ. (Επισημαίνεται ότι, η κράτηση υπέρ της ανάπτυξης και συντήρησης του ΟΠΣ Ε.Σ.Η.ΔΗ.Σ. θα τεθεί σε ισχύ όταν εκδοθεί η Κοινή Υπουργική Απόφαση των Υπουργών Υποδομών και Μεταφορών και Οικονομικών ή Ψηφιακής Διακυβέρνησης και Οικονομικών, με την οποία θα ρυθμίζονται ο τρόπος, ο χρόνος και η διαδικασία κρατήσεων.)

Με κάθε πληρωμή θα γίνεται η προβλεπόμενη από την κείμενη νομοθεσία παρακράτηση φόρου εισοδήματος αξίας 4% επί του καθαρού ποσού.

Στο πλαίσιο της παρούσας Συμφωνίας-Πλαίσιο προμήθειας, διάρκειας μεγαλύτερης των δώδεκα (12) μηνών, εφαρμόζεται ρήτρα αναπροσαρμογής της τιμής, υπό τους περιορισμούς του

άρθρου 132 του Ν.4412/2016, περί τροποποίησης συμβάσεων κατά τη διάρκειά τους. Σε περίπτωση εκπρόθεσμης παράδοσης, με υπαιτιότητα του αναδόχου, ο χρόνος παράτασης δεν λαμβάνεται υπόψη για την αναπροσαρμογή. Προκαταβολή που χορηγήθηκε αφαιρείται από την προς αναπροσαρμογή συμβατική αξία.

Για την αναπροσαρμογή της τιμής εφαρμόζεται ο τύπος: $T = T_{\text{προσφοράς}} X (1 + \Delta TK)$,

Όπου ΔTK : ο δείκτης τιμών καταναλωτή της συγκεκριμένης κατηγορίας στην οποία υπάγονται τα αγαθά, όπως έχει ανακοινωθεί από την Ελληνική Στατιστική Αρχή (ΕΛ.ΣΤΑΤ.) για τον μήνα που προηγείται του χρόνου παράδοσης των αγαθών, σε σχέση με τον ίδιο μήνα του έτους κατά το οποίο υποβλήθηκε η προσφορά του οικονομικού φορέα, και ανακοινώνεται σε μηνιαία βάση από το Υπουργείο Ανάπτυξης και Επενδύσεων, $T_{\text{προσφοράς}}$: η τιμή της οικονομικής προσφοράς του οικονομικού φορέα στον οποίο ανατίθεται η σύμβαση και T : η αναπροσαρμοσμένη τιμή.

Η αναπροσαρμογή της τιμής εφαρμόζεται μόνο αν, κατά τον χρόνο παράδοσης των αγαθών, συντρέχουν αθροιστικά οι εξής συνθήκες:

- έχουν παρέλθει δώδεκα (12) μήνες τουλάχιστον από την καταληκτική ημερομηνία υποβολής των προσφορών, που καθορίζεται στα έγγραφα της σύμβασης,
- ο δείκτης τιμών καταναλωτή (ΔTK) είναι μικρότερος από μείον τρία τοις εκατό (-3%) και μεγαλύτερος από τρία τοις εκατό (3%),
- η αναθέτουσα αρχή διαθέτει τις απαραίτητες πιστώσεις για την εφαρμογή της αναπροσαρμογής της τιμής.

Κωδικός COICOP5 :

Άρθρο 11

Εγγύηση καλής εκτέλεσης Συμφωνίας - Πλαίσιο

Προς εξασφάλιση της καλής εκτέλεσης των όρων της παρούσας Συμφωνίας-Πλαίσιο, ο Προμηθευτής κατέθεσε εγγυητική επιστολή με τα κατωτέρω στοιχεία :

Αριθμός	Ημερομηνία έκδοσης	Τράπεζα έκδοσης	Ποσόν	Υπέρ της
..... (0,5% X)

Η εγγύηση αυτή επέχει θέση ποινικής ρήτρας και θα αποδοθεί στον Προμηθευτή μετά την πλήρη και κανονική εκτέλεση των όρων της παρούσας Συμφωνίας - Πλαίσιο.

Άρθρο 12

Αποδεικτικά και Πιστοποιητικά

Κατά τη διάρκεια ισχύος της Συμφωνίας - Πλαίσιο, ο Προμηθευτής πρέπει να είναι σε θέση να παρέχει αποδείξεις και πιστοποιητικά που να επιβεβαιώνουν την προσωπική του κατάσταση, ως αυτή έχει δηλωθεί με την υποβολή του φακέλου της προσφοράς του κατά τα στάδια της αποδοχής του στη Συμφωνία-Πλαίσιο από την Αναθέτουσα Αρχή.

Άρθρο 13

Υποκατάσταση προμηθευτή

Απαγορεύεται η εκχώρηση σε άλλο πρόσωπο των εκ της παρούσας Συμφωνίας - Πλαίσιο απορρεουσών υποχρεώσεων του αναδόχου, καθώς και η εκχώρηση των απαιτήσεων του σε οιοδήποτε τρίτο φυσικό ή νομικό πρόσωπο. Κατ' εξαίρεση, επιτρέπεται η εκχώρηση των δικαιωμάτων του σε αναγνωρισμένα Πιστωτικά Ιδρύματα, με σκοπό την έκδοση εγγυητικών επιστολών ή λόγω Σύμβασης πίστωσης με ανοικτό (αλληλόχρεο) λογαριασμό απ' αυτά.

Άρθρο 14

Υπεργολαβία

Ο Ανάδοχος, δεν απαλλάσσεται από τις συμβατικές του υποχρεώσεις και ευθύνες έναντι της Αναθέτουσας Αρχής λόγω ανάθεσης της εκτέλεσης τμήματος/τμημάτων της σύμβασης σε υπεργολάβους. Η τήρηση των υποχρεώσεων της παρ. 2 του άρθρου 18 του Ν. 4412/2016 από υπεργολάβους δεν αίρει την ευθύνη του Αναδόχου.

Ο Ανάδοχος με το από έγγραφό του, το οποίο επισυνάπτεται στην παρούσα, ενημέρωσε την Αναθέτουσα Αρχή για την επωνυμία/όνομα, τα στοιχεία επικοινωνίας και τους νόμιμους εκπροσώπους των υπεργολάβων του, οι οποίοι συμμετέχουν στην εκτέλεση της παρούσας σύμβασης. Ο Ανάδοχος υποχρεούται να γνωστοποιεί στην Αναθέτουσα Αρχή κάθε αλλαγή των

πληροφοριών αυτών, κατά τη διάρκεια της παρούσας σύμβασης, καθώς και τις απαιτούμενες πληροφορίες σχετικά με κάθε νέο υπεργολάβο, τον οποίο ο Ανάδοχος θα χρησιμοποιεί εν συνεχεία στην εν λόγω σύμβαση, προσκομίζοντας τα σχετικά συμφωνητικά/δηλώσεις συνεργασίας. Σε περίπτωση διακοπής της συνεργασίας του Αναδόχου με υπεργολάβο/ υπεργολάβους της παρούσας σύμβασης, ο Ανάδοχος υποχρεούται σε άμεση γνωστοποίηση της διακοπής αυτής στην Αναθέτουσα Αρχή και οφείλει να διασφαλίσει την ομαλή εκτέλεση του τμήματος/τμημάτων της σύμβασης είτε από τον ίδιο, είτε από νέο υπεργολάβο τον οποίο θα γνωστοποιήσει στην Αναθέτουσα Αρχή κατά την ως άνω διαδικασία. Η Αναθέτουσα Αρχή επαληθεύει τη συνδρομή των λόγων αποκλεισμού για τους υπεργολάβους.

Άρθρο 15

Κήρυξη οικονομικού φορέα έκπτωτος – Κυρώσεις

Ο ανάδοχος κηρύσσεται υποχρεωτικά έκπτωτος από την παρούσα Συμφωνία-Πλαίσιο και από κάθε δικαίωμα που απορρέει από αυτήν, με απόφαση της αναθέτουσας αρχής, ύστερα από γνωμοδότηση της αρμόδιας Επιτροπής Παρακολούθησης & Παραλαβής, στις ακόλουθες περιπτώσεις:

α) αν δεν υποβάλει εντός της ταχθείσας προθεσμίας τα δικαιολογητικά της παραγράφου 7.1 της παρούσης,

β) αν δεν προσέλθει να υπογράψει το συμφωνητικό της εκτελεστικής σύμβασης εντός της τεθείσας προθεσμίας,

γ) αν κηρυχθεί έκπτωτος από εκτελεστική σύμβαση που βασίζεται στη συμφωνία-πλαίσιο.

Επιπλέον, μπορεί να επιβληθεί προσωρινός αποκλεισμός του αναδόχου από το σύνολο των συμβάσεων προμηθειών ή υπηρεσιών των φορέων που εμπíπτουν στις διατάξεις του ν. 4412/2016, κατά τα ειδικότερα προβλεπόμενα στο άρθρο 74, περί αποκλεισμού οικονομικού φορέα από δημόσιες συμβάσεις. Ο ανάδοχος δεν κηρύσσεται έκπτωτος για λόγους που οφείλονται σε υπαιτιότητα της Αναθέτουσας Αρχής, ή αν συντρέχουν λόγοι ανωτέρας βίας.

Στον ανάδοχο, που κηρύσσεται έκπτωτος από την παρούσα Συμφωνία-Πλαίσιο, επιβάλλεται ολική κατάπτωση της εγγύησης καλής εκτέλεσης αυτής, με απόφαση του αποφαινόμενου οργάνου, ύστερα από γνωμοδότηση του αρμόδιου οργάνου, το οποίο υποχρεωτικά καλεί τον ενδιαφερόμενο προς παροχή εξηγήσεων.

Σε περίπτωση έκπτωσης αναδόχου της συμφωνίας - πλαίσιο ή τμήματος αυτής, σύμφωνα με το άρθρο 203 του ν. 4412/2016, η Αναθέτουσα Αρχή δύναται να προσκαλέσει τον επόμενο, κατά σειρά κατάταξης οικονομικό φορέα που συμμετέχει στην παρούσα διαδικασία ανάθεσης και να του προτείνει την ανάθεση της συμφωνίας-πλαίσιο ή τμήματος αυτής, ανά περίπτωση, με τους ίδιους όρους και προϋποθέσεις. Η συμφωνία- πλαίσιο ή τμήμα αυτής ανατίθεται, εφόσον εντός της τεθείσας προθεσμίας περιέλθει στην αναθέτουσα αρχή έγγραφη και ανεπιφύλακτη αποδοχή της. Η άπρακτη πάροδος της προθεσμίας θεωρείται ως απόρριψη της πρότασης. Αν αυτός δεν δεχθεί την πρόταση σύναψης σύμβασης, η αναθέτουσα αρχή προσκαλεί τον επόμενο υποψήφιο κατά σειρά κατάταξης, ακολουθώντας κατά τα λοιπά την ίδια διαδικασία.

Άρθρο 16

Τροποποίηση Συμφωνίας-Πλαίσιο κατά τη διάρκειά της

Η Συμφωνία-Πλαίσιο μπορεί να τροποποιείται κατά τη διάρκειά της, χωρίς να απαιτείται νέα διαδικασία σύναψης, μόνο σύμφωνα με τους όρους και τις προϋποθέσεις του άρθρου 132 του Ν. 4412/2016 και κατόπιν γνωμοδότησης του αρμοδίου οργάνου της Αναθέτουσας Αρχής. Ιδίως, δύναται να τροποποιηθεί ως προς το προσφερόμενο αγαθό, στην περίπτωση που τροποποιηθεί ή διακοπεί οριστικά η παραγωγή αυτού από τον κατασκευαστή. Στην περίπτωση αυτή ο ανάδοχος θα πρέπει να αποδεικνύει με στοιχεία το ως άνω γεγονός, καθώς και ότι το τροποποιημένο ή το μοντέλο του αγαθού που θα παράγεται πλέον, καλύπτει πλήρως τις απαιτήσεις και τις τεχνικές προδιαγραφές της παρούσας Διακήρυξης. Εάν υφίσταται διαφοροποίηση στην τιμή, το νέο συμβατικό αντίτιμο δεν είναι δυνατό να υπερβαίνει το συμφωνηθέν με την αρχική Συμφωνία-Πλαίσιο.

Άρθρο 17

Ανωτέρα Βία

Τα συμβαλλόμενα μέρη δεν ευθύνονται για τη μη εκπλήρωση των συμβατικών τους υποχρεώσεων, στο μέτρο που η αδυναμία εκπλήρωσης οφείλεται σε περιστατικά ανωτέρας βίας. Ο Ανάδοχος, επικαλούμενος υπαγωγή της αδυναμίας εκπλήρωσης υποχρεώσεων του σε γεγονός που εμπíπτει στην έννοια της ανωτέρας βίας, οφείλει να γνωστοποιήσει και επικαλεσθεί προς την Αναθέτουσα Αρχή τους σχετικούς λόγους και περιστατικά εντός αποσβεστικής προθεσμίας είκοσι (20) ημερών από τότε που συνέβησαν, προσκομίζοντας τα απαραίτητα αποδεικτικά στοιχεία. Η

Αναθέτουσα Αρχή αποφασίζει μετά από γνωμοδότηση του αρμόδιου για αυτό οργάνου. Μόνο η έγγραφη αναγνώριση από την Αναθέτουσα Αρχή της ανώτερης βίας που επικαλείται ο Ανάδοχος τον απαλλάσσει από τις συνέπειες της εκπρόθεσμης ή μη κατάλληλα εκπλήρωσης της προμήθειας.

Στην παρούσα Συμφωνία-Πλαίσιο, ο όρος «*ανωτέρα βία*» νοείται ότι περιλαμβάνει, ενδεικτικά και όχι περιοριστικά τις περιπτώσεις εθνικής έκτακτης ανάγκης, πολέμου και γενικότερα τις περιπτώσεις, οι οποίες σύμφωνα με την εθνική νομοθεσία, νομολογία και τα συναλλακτική ήθη και συνήθειες, συνιστούν καταστάσεις ανωτέρας βίας και υπό κανονικές συνθήκες δεν δύναται να προβλεφθούν ή να ελεγχθούν και προκαλούν καθυστέρηση ή καθιστούν αδύνατη την υλοποίηση της παρούσας Σύμβασης εκ μέρους του Αναδόχου.

Λόγοι ανωτέρας βίας δεν απαλλάσσουν τα Μέρη από τις συμβατικές υποχρεώσεις τους, αλλά συνιστούν λόγο αναστολής εκπλήρωσης αυτών, για όσο χρονικό διάστημα διαρκεί το γεγονός που συνιστά ανωτέρα βία. Ειδικότερα, για όσο χρονικό διάστημα ο Ανάδοχος, λόγω ανωτέρας βίας, κωλύεται ή καθυστερεί στην εκτέλεση των υποχρεώσεών του, που απορρέουν από την παρούσα Σύμβαση, αναστέλλεται η υποχρέωσή του για εκτέλεση και παράδοση του Έργου και η διάρκεια της Σύμβασης παρατείνεται για όσο χρόνο συνεχίζει να υφίσταται η κατάσταση ανωτέρας βίας. Σε κάθε περίπτωση όμως, ο Ανάδοχος υποχρεούται να γνωστοποιήσει αμελλητί στην Αναθέτουσα Αρχή, την ύπαρξη τέτοιας κατάστασης.

Άρθρο 18

Δικαίωμα μονομερούς λύσης της Συμφωνίας-Πλαίσιο

Η Αναθέτουσα Αρχή μπορεί, με τις προϋποθέσεις που ορίζονται στην παράγραφο 4.6 της υπ' αριθ. Διακήρυξης Γ.Δ.Ο.Υ.Ε.Σ., να καταγγείλει τη Συμφωνία-Πλαίσιο κατά τη διάρκεια της εκτέλεσής της.

Άρθρο 19

Βαρύτητα εγγράφων

Οι σχέσεις της Αναθέτουσας Αρχής και του Προμηθευτή, ρυθμίζονται από την παρούσα Συμφωνία-Πλαίσιο, την ισχύουσα νομοθεσία και όλα τα έγγραφα, που σχετίζονται με την προμήθεια. Για τους λοιπούς μη κατονομαζόμενους στην παρούσα Σύμβαση όρους, ισχύουν τα αναφερόμενα στη σχετική με την παρούσα προμήθεια Διακήρυξη και το Τεύχος Τεχνικών Προδιαγραφών, σε συνδυασμό με την προσφορά του Αναδόχου, όπως αυτή έχει γίνει αποδεκτή από την Αναθέτουσα Αρχή.

Για την άρση τυχόν αμφισβητήσεων ή συγκρουόμενων ρυθμίσεων, πλην των όρων που αναφέρονται ειδικά στην παρούσα Σύμβαση, το κείμενο της οποίας κατισχύει κάθε άλλου κειμένου στο οποίο αυτή στηρίζεται, εκτός βεβαίως καταδήλων σφαλμάτων ή παραδρομών, ισχύουν και όλα τα παρακάτω αναφερόμενα κείμενα με την ακόλουθη σειρά ιεραρχίας :

A. Η παρούσα Συμφωνία-Πλαίσιο.

B. Η προσφορά του Προμηθευτή, ως αυτή έγινε δεκτή.

Γ. Η υπ' αριθ. Διακήρυξη Γ.Δ.Ο.Υ.Ε.Σ..

Δ. Οι διατάξεις του Ν. 4412/2016 ως ισχύει, οι σχετικές διατάξεις του Αστικού Κώδικα, καθώς και τυχόν ειδικότερες διατάξεις που αφορούν τις δημόσιες Συμβάσεις.

Όπου προκύπτουν ερμηνευτικές ή οιοσδήποτε άλλες αμφισβητήσεις ή κενά ρυθμίσεων ισχύουν οι πλέον ευεργετικές, για την Αναθέτουσα Αρχή, ρυθμίσεις.

Άρθρο 20

Λοιποί όροι

Για τους λοιπούς μη κατονομαζόμενους στην παρούσα Συμφωνία-Πλαίσιο όρους, ισχύουν τ' αναφερόμενα στη σχετική με την παρούσα προμήθεια Διακήρυξη και την τεχνική προδιαγραφή, σε συνδυασμό με την προσφορά του Προμηθευτή, όπως αυτή έγινε αποδεκτή από την Αναθέτουσα Αρχή.

Άρθρο 21

Εφαρμοστέο Δίκαιο – Επίλυση Διαφορών

Η παρούσα Συμφωνία-Πλαίσιο διέπεται από το Ελληνικό Δίκαιο και ειδικότερα α) από το θεσμικό πλαίσιο που αναφέρεται στην παράγραφο 1.4. της υπ' αριθ. Διακήρυξης Γ.Δ.Ο.Υ.Ε.Σ. και β) τη Διακήρυξη και τα Έγγραφα της Σύμβασης.

Ο Ανάδοχος μπορεί κατά των αποφάσεων της Αναθέτουσας Αρχής που επιβάλλουν σε βάρος του κυρώσεις, μπορεί να ασκήσει τα δικαιώματα που του αναγνωρίζονται και υπό τις προϋποθέσεις και έννομες συνέπειες που ορίζονται στην παράγραφο 5.3 της Διακήρυξης.

Κατά την εκτέλεση της σύμβασης, κάθε διαφορά που προκύπτει αναφορικά με την ερμηνεία, και/ή το κύρος και/ή την εκτέλεση της παρούσας, ή εξ αφορμής της, επιλύονται σύμφωνα με την παράγραφο 5.4 της ίδιας Διακήρυξης.

Κάθε διαφορά που τυχόν προκύψει κατά την εκτέλεση της παρούσας Συμφωνίας, αλλά και των Εκτελεστικών Συμβάσεων που θα συναφθούν, επιλύεται αποκλειστικά από τα αρμόδια δικαστήρια Αθηνών. Για όλα τα λοιπά θέματα της παρούσας Συμφωνίας-Πλαίσιο, ισχύουν οι διατάξεις του Ν. 4412/2016 «Δημόσιες Συμβάσεις Έργων, Προμηθειών και Υπηρεσιών (προσαρμογή στις Οδηγίες 2014/24/ΕΕ και 2014/25/ΕΕ)» (Α'-147) ως ισχύουν και οι όροι της υπ' αριθ. Διακήρυξης Γ.Δ.Ο.Υ.Ε.Σ..

- Κατόπιν των ανωτέρω συντάχθηκε η παρούσα Συμφωνία - Πλαίσιο, η οποία αφού βεβαιώθηκε, υπεγράφη νόμιμα από τους συμβαλλόμενους, από το δε Ανάδοχο με τη χρήση προηγμένης ψηφιακής υπογραφής μέσω του Ε.Σ.Η.ΔΗ.Σ. και από τον κ. Γενικό Γραμματέα Δημόσιας Τάξης ιδιοχειρώς σε δύο(2) αντίτυπα.
- Τα πρωτότυπα της Συμφωνίας - Πλαίσιο, κατατέθηκαν στη Διεύθυνση Προμηθειών της Γ.Δ.Ο.Υ.Ε.Σ., το δε ψηφιακά υπογεγραμμένο ηλεκτρονικό αντίτυπο του Αναδόχου, απεστάλη σ' αυτόν μέσω του Ε.Σ.Η.ΔΗ.Σ..
- Ο Ανάδοχος κατέβαλε κατά την υπογραφή της παρούσας την αξία των ενσήμων της Ελληνικής Αστυνομίας, με τη χρήση ηλεκτρονικού παραβόλου (e-Παράβολο).

ΟΙ ΣΥΜΒΑΛΛΟΜΕΝΟΙ

Για το Ελληνικό Δημόσιο

Ο προμηθευτής και γι' αυτόν



ΕΛΛΗΝΙΚΗ ΔΗΜΟΚΡΑΤΙΑ
ΥΠΟΥΡΓΕΙΟ ΠΡΟΣΤΑΣΙΑΣ ΤΟΥ ΠΟΛΙΤΗ

ΤΕΧΝΙΚΗ ΠΡΟΔΙΑΓΡΑΦΗ ΥΦΑΣΜΑ ΣΥΜΜΙΚΤΟ (ΓΙΑ ΥΠΟΚΑΜΙΣΑ)
ΧΡΩΜΑΤΟΣ ΑΝΟΙΚΤΟΥ ΚΥΑΝΟΥ (όπως του επισήμου δείγματος της Υπηρεσίας)
(ΒΑΜΒΑΚΙ 80%±3%)Υγρ. 8,5%--(ΠΟΛΥΕΣΤΕΡΑΣ 20%±3%)Υγρ. 0,4%

A. ΠΡΟΟΡΙΣΜΟΣ :

Κάλυψη αναγκών της Ελληνικής Αστυνομίας.

B. ΤΕΧΝΙΚΑ ΧΑΡΑΚΤΗΡΙΣΤΙΚΑ:

1.

	Περιγραφή	Απαιτήσεις	Μέθοδος Ελέγχου	Όρια Ανοχής
1	Σύνθεση [%]	80% Βαμβάκι 20% Πολυεστέρας	ΚΑΝΟΝΙΣΜΟΣ (ΕΕ) αριθ. 1007/2011	± 3 %
2	Βάρος [g/m ²]	110	EN ISO 12127	-5 / +10 %
3	Πλάτος [cm]	150		
4	Ύφανση	Διαγώνιος 2/1	ISO 7211-1	-

	Περιγραφή	Ελάχιστες Απαιτήσεις	Μέθοδος Ελέγχου
5	Αντοχή στον εφελκυσμό [N]		EN ISO 13934-1
	Στημόνι	450	
	Υφάδι	350	
6	Λεπτότητα Νήματος [Ne]		ISO 7211
	Στημόνι	80/2	
	Υφάδι	80/2	
7	Αντίσταση στο pilling [2 x 30min]	4	ASTM D 3512
8	Τάση επαναφοράς	4-5	AATCC 128
9	Αλλαγή διαστάσεων στο πλύσιμο 40°C [%]		EN ISO 3759 EN 25077 ISO 6330
	Στημόνι	± 2	
	Υφάδι	± 2	
10	Εκτίμηση εμφάνισης μετά το πλύσιμο 40°C [%]	Αλλαγή χρωματισμού: 4 Στρίψιμο: 3% Τυχόν αλλοιώσεις πρέπει να αναφέρονται	ISO 6330
11	pH	4 – 7,5	ISO 3071
12	Σταθερότητα χρωματισμού		

	i. Στο πλύσιμο 40°C	Αλλαγή Χρωματ. 4-5 Λέκτιασμα: 4	EN ISO 105 C06
	ii. Στο νερό	Αλλαγή Χρωματ. 4-5 Λέκτιασμα: 4	EN ISO 105 E01
	iii. Στον ιδρώτα (όξινο – αλκαλικό)	Αλλαγή Χρωματ. 4-5 Λέκτιασμα: 4	EN ISO 105 E04
	iv. Στην τριβή	Ξηρή: 4-5 Υγρή: 4	EN ISO 105 X12
	v. Στο στεγνό καθάρισμα	Αλλαγή Χρωματ. 4-5	EN ISO 105 D01
	vi. Στο ηλιακό φως	5	EN ISO 105 B02
13	Κανονισμός R.E.A.Ch.		Παράγραφος B-4

2. Χρωματισμός

A/A	ΧΡΩΜΑ	ΑΠΟΔΕΚΤΑ ΑΠΟΤΕΛΕΣΜΑΤΑ ΣΥΓΚΡΙΣΗΣ ΕΠΙΣΗΜΟΥ ΔΕΙΓΜΑΤΟΣ ΜΕ ΤΗΝ CMC (ΔΕ)	ΑΠΟΚΛΙΣΕΙΣ	ΕΚΠΤΩΣΗ
1	ΑΝΟΙΚΤΟ ΚΥΑΝΟ	Μέχρι και 1,5	Μέχρι και 0,5 πάνω του ορίου, δηλαδή 2	0,2% για κάθε 0.1 πάνω του ορίου

- Ο χρωματισμός θα πρέπει να έχει την απόχρωση του επισήμου δείγματος με τιμές και ανοχές όπως φαίνονται στον παραπάνω Πίνακα.
- Έλεγχος χρωματισμού :

Ο χρωματισμός θα ελέγχεται επιπλέον του προβλεπόμενου μακροσκοπικού ελέγχου από την επιτροπή παραλαβής και από παράρτημα Αθηνών της ΕΒΕΤΑΜ (πρώην Ε.Τ.Α.Κ.Ε.Ι.) στα δείγματα που θα αποστέλλονται για φυσικοχημικούς ελέγχους, σε περίπτωση δε κατ' έφεση εξέτασης σε Χημικό Εργαστήριο που ανήκει στον ευρύτερο Δημόσιο Τομέα . Για την πραγματοποίηση του παραπάνω ελέγχου μαζί με τα δείγματα θα αποστέλλεται με μέριμνα του Προέδρου της επιτροπής παραλαβής στο παράρτημα Αθηνών της ΕΒΕΤΑΜ (πρώην Ε.Τ.Α.Κ.Ε.Ι.) και το επίσημο δείγμα της υπηρεσίας το οποίο πήρε ο προμηθευτής προκειμένου να το χρησιμοποιήσει για την κατασκευή του υφάσματος, σε περίπτωση δε κατ' έφεση εξέτασης σε Χημικό Εργαστήριο που ανήκει στον ευρύτερο Δημόσιο Τομέα. Μετά το πέρας του ελέγχου χρωματισμού το επίσημο δείγμα θα επιστρέφεται με μέριμνα της επιτροπής παραλαβής στον προμηθευτή.

Ο έλεγχος της απόχρωσης θα γίνεται με φασματοφωτόμετρο που θα λειτουργεί με διάχυτο φωτισμό του δοκιμίου με πλήρη εκπομπή πηγής η οποία θα προσομοιάζει στη "CIE Source D65". Το υπό εξέταση δοκίμιο πρέπει να παρατηρείται από γωνία που δεν ξεπερνά τις 10° από την κανονική γωνία παρατήρησης, συμπεριλαμβανομένης και της γωνίας αποφυγής κατοπτρισμού. Το μέγεθος του προτύπου ανοίγματος επί της συσκευής που χρησιμοποιείται για τη μέτρηση της απόχρωσης θα πρέπει να είναι διαμέτρου 1,2-1,5 cm. Οι μετρήσεις θα πρέπει να γίνονται σε τρία (3) διαφορετικά σημεία στα τεμάχια του κάθε δείγματος μετρώντας το κάθε σημείο δύο φορές με διαφορετικό προσανατολισμό (υφάδι-στημόνι). Το τελικό αποτέλεσμα θα είναι ο μέσος όρος των έξι (6) μετρήσεων που πραγματοποιήθηκαν [τρία (3) σημεία X δύο (2) φορές =έξι (6) για κάθε δείγμα. Τα προς εξέταση σημεία θα πρέπει να είναι διπλωμένα δύο (2) φορές προκειμένου κατά τη μέτρηση να μην επηρεάζονται από το φως.

Κατά τη μέτρηση θα χρησιμοποιείται η εξίσωση CMC (Color Measurement Committees της Society of Dyers and colourists) για τον υπολογισμό του ΔΕ η οποία

περιλαμβάνει και διορθωτικούς συντελεστές. Αρχικά θα μετριέται η απόχρωση του επισήμου δείγματος με την ίδια διαδικασία που περιγράφηκε παραπάνω και ο μέσος όρος των μετρήσεων θα είναι η βάση με την οποία θα συγκριθεί η αντίστοιχη απόχρωση του προς εξέταση δείγματος.

3. Βαφή

Για την βαφή θα χρησιμοποιούνται ΥΠΟΧΡΕΩΤΙΚΑ ΚΑΙ ΜΟΝΟ:

- Χρώματα «κάδου» (Vat Dyes) για την βαφή των βαμβακερών ινών.
- Χρώματα «διασποράς» (Disperse Dyes) για την βαφή των πολυεστερικών ινών.

4. Πρόσθετες Απαιτήσεις

Κανονισμός R.E.A.Ch.

1. Τα υλικά που θα χρησιμοποιηθούν για την κατασκευή των ενδυμάτων, πληρούν τις νομοθετικές διατάξεις σχετικά με ουσίες που θεωρούνται επιβλαβείς για την υγεία του χρήστη και περιλαμβάνονται στον κανονισμό REACH.
2. Η συμμόρφωση με τις απαιτήσεις του κανονισμού REACH αποδεικνύεται προσκομίζοντας σχετική έκθεση συμμόρφωσης από κοινοποιημένο εργαστήριο ελέγχου.
3. Προϊόντα πιστοποιημένα με το πρότυπο Oeko Tex® Standard 100 πληρούν τις απαιτήσεις του Annex XVII του κανονισμού REACH.

Γ' ΣΥΣΚΕΥΑΣΙΑ - ΕΠΙΣΗΜΑΝΣΕΙΣ - ΕΛΕΓΧΟΣ

1. Συσκευασία - Επισημάνσεις

Σε κάθε ρόλλο, τοποθετείται καρτέλα η οποία φέρει τις εξής ενδείξεις :

- α. Στοιχεία Κατασκευαστού
- β. Στοιχεία κατασκευής (μερίδα αριθμό και έτος συμβάσεως)
- γ. Μήκος μετά των ελαττωμάτων
- δ. Αριθμός ελαττωμάτων
- ε. Μήκος μετά την αφαίρεση των ελαττωμάτων.

Η αρχή και το τέλος κάθε ρόλλου, σημειώνεται με μεταλλική σφραγίδα του κατασκευαστού ή με επιτύπωση των στοιχείων του ρόλλου με ανεξίτηλη μελάνη.

Εξωτερικώς και επί του χάρτου συσκευασίας επικολλάται ετικέτα στην οποία αναγράφονται οι εξής ενδείξεις :

- α. Ονομασία υλικού (π.χ. Ύφασμα Serge, Σύμμικτον Χακί)
- β. Στοιχεία κατασκευαστού
- γ. Στοιχεία συμβάσεως (αριθμός - έτος)
- δ. Καθαρό μήκος ρόλλου.

2. Δειγματοληψία

Από τον προμηθευτή προσκομίζεται το ύφασμα όπου ορίζει η σύμβαση, καταμετρημένο σε μερίδες των 40 ρόλλων. Από κάθε μερίδα η Επιτροπή Ελέγχου και Παραλαβής λαμβάνει ένα τεμάχιο μήκους δύο μέτρων και ολοκλήρου πλάτους.

Το τεμάχιο αυτό διχάζεται κατά την έννοια της κρόκης και δίνει το δείγμα και το αντίδειγμα, τα οποία αριθμούνται με τον αύξοντα αριθμό της δειγματοποιούμενης μερίδας.

Το δείγμα εν συνεχεία αποστέλλεται μερίμνη και ευθύνη του Προέδρου της Επιτροπής Παραλαβής στο παράρτημα Αθηνών της ΕΒΕΤΑΜ (πρώην Ε.Τ.Α.Κ.Ε.Ι.), προς εξέταση και το αντίδειγμα στην ενεργούσα την προμήθεια Υπηρεσία, προς φύλαξη.

Στην καρτέλα του τοπιού (και του αντιστοίχου μετρολογίου) από το οποίο αφαιρούνται τα δείγματα, αφαιρείται το μήκος των δειγμάτων.

3. Έλεγχος στις Εγκαταστάσεις του Προμηθευτού – Κατασκευαστού

Η Επιτροπή Ελέγχου και παραλαβής έχει το δικαίωμα εισόδου στις Εγκαταστάσεις του προμηθευτού - κατασκευαστού, είτε απροσκλήτως είτε κατόπιν προσυμφωνήσεως, για να ενεργεί ελέγχους για εξακρίβωση των ακολούθων :

α. Την χρησιμοποίηση των προβλεπομένων πρώτων υλών. Για την εξακρίβωση αυτή ενεργείται δειγματοληψία βαμμένων ή μη ερίων και πολυεστερικών ινών και αποστέλλονται στο καθορισμένο χημείο για εξακρίβωση της προβλεπομένης ποιότητας αυτών.

β. Τον τρόπο βαφής και την χρησιμοποίηση των προβλεπομένων χρωμάτων.

γ. Την ομοιόμορφη ανάμιξη (χαρμάνι) των πολυεστερικών και εξ ερίου ινών και διαπίστωση της μη αναμίξεως διαφόρου αποχρώσεως ινών για την επίτευξη ομοιόμορφης ως προς τον χρωματισμό κατασκευή νήματος καθ' όλο το μήκος αυτού.

δ. Την χρησιμοποίηση σωστών μεθόδων και καταλλήλων μηχανημάτων κλωστοποιήσεως και υφάνσεως των παραγομένων νημάτων και υφασμάτων.

ε. Την εφαρμογή κατά σειρά των φινιριστικών εργασιών για όλα ανεξαιρέτως τα αναφερόμενα στάδια.

4. Μακροσκοπικός Έλεγχος Υφάσματος

Ο έλεγχος αυτός εκτελείται από την Επιτροπή ελέγχου και παραλαβής, ξεχωριστά κατά μερίδες.

Κατά τον έλεγχο, ελέγχεται ποσοστό τουλάχιστο 10 % από κάθε μερίδα επί καρναβάλλου ή μετροτραπέζης για να εξακριβωθούν τα εξής :

α. Χαρακτηριστικά αφής, ευκαμψίας, ελαστικότητας και συνεκτικότητας του υφάσματος, τα οποία πρέπει να είναι τόσο καλά, όσα εκείνα του επισήμου δείγματος.

β. Ο τύπος και η εν γένει κανονικότητα της υφάνσεως και των παρυφών.

γ. Η κατάσταση των επιφανειών, οι οποίες πρέπει να είναι «καθαρές »και καλά «ξυρισμένες ».

δ. ο πλάτος, το οποίο πρέπει να είναι το προβλεπόμενο, τόσο στις άκρες όσο και στο μέσον.

ε. Το μήκος των ρόλλων και ο ορθός τρόπος της συσκευασίας.

5. Οριστική Παραλαβή - Παραλαβή υπό Έκπτωση- Απόρριψη

α. Εφ' όσον όλα τα μακροσκοπικά και χημικά-μηχανικά χαρακτηριστικά έχουν καλώς, το ύφασμα παραλαμβάνεται οριστικώς άνευ εκπτώσεως.

β. Σε περίπτωση που παρατηρούνται εκτροπές στα τεχνικά χαρακτηριστικά που αναφέρονται σε κάθε συγκεκριμένο είδος υφάσματος, το ύφασμα αυτό παραλαμβάνεται με την σχετική έκπτωση αναλόγως των υφισταμένων εκτροπών σύμφωνα με τον επισυναπτόμενο πίνακα.

γ. 'Αν το αθροιστικό σύνολο των παντός είδους επί εκπτώσει εκτροπών ενός υφάσματος κατά τον χημικό έλεγχο υπερβαίνει το 10 % τότε το ύφασμα θα απορρίπτεται οριστικώς.

Σ η μ ε ί ω σ η :

Τα ποσοστά εκτροπών και εκπτώσεων ενός υφάσματος και ο υπολογισμός αυτών, αναφέρονται στα συνημμένα ΠΑΡΑΡΤΗΜΑΤΑ Α' και Β'.

6. Συσσκευασία και Μήκος Ρόλλων Υφασμάτων

Για την συσκευασία των υφασμάτων που προμηθεύονται οι Δημόσιες Υπηρεσίες, καθορίζεται ενιαίος τρόπος συσκευασίας. **Τα υφάσματα συσκευάζονται σε μορφή ρόλλου, περιτυλισσόμενα σε κοίλον άξονα από σκληρό και ανθεκτικό χαρτόνι και σε όλο το πλάτος αυτού. Ακολούθως κάθε κύλινδρος υφάσματος περιτυλίσσεται δια ισχυρού πλαστικού για την πλήρη προστασία του υφάσματος.**

Η εσωτερική διάμετρος του κυλίνδρου είναι περίπου 60 -70 χιλ.

7. Μήκος Ρόλλων

Τα ρόλλα των υφασμάτων πρέπει να προσκομίζονται σε μήκος 46 μέτρων και άνω, αλλά να μην υπερβαίνουν τα 40 κιλά έκαστο.

8. Τόπος παράδοσης : Οι Αποθήκες της Ελληνικής Αστυνομίας (Αμυγδαλέζα-Αχαρνών-Αττικής), τηλ. 210 2467926.

9. Χρόνος Παράδοσης : Εντός τεσσάρων (4) μηνών, από την υπογραφή της σύμβασης.

10. Ο προμηθευτής, που θα ανακηρυχθεί μειοδότης από τον διαγωνισμό, μπορεί να προσκομίσει λιγότερη ποσότητα από την συμβατική μέχρι 0,5 %.

ΠΑΡΑΡΤΗΜΑ Α΄**Ανοχές – Εκπτώσεις**

Τα ποσοστά εκτροπών και εκπτώσεων ενός υφάσματος και ο υπολογισμός αυτών, αναφέρονται στον συνημμένο «Πίνακα Ανοχών και Εκπτώσεων». Επιπλέον ισχύουν:

Αντίσταση στη χνούδιασμα (pilling)

- ½ Μονάδα κάτω του ορίου (δηλαδή 4 αντί 4-5) έκπτωση 0,5%
- 1 Μονάδα κάτω του ορίου (δηλαδή 3-4 αντί 4-5) έκπτωση 1,0%
- Πάνω από 1 μονάδα κάτω του ορίου (δηλαδή κάτω του 3-4) απορρίπτεται

Τάση Επαναφοράς

- ½ Μονάδα κάτω του ορίου (δηλαδή 4 αντί 4-5) έκπτωση 0,5%
- 1 Μονάδα κάτω του ορίου (δηλαδή 3-4 αντί 4-5) έκπτωση 1,0%
- Πάνω από 1 μονάδα κάτω του ορίου (δηλαδή κάτω του 3-4) απορρίπτεται

Χρωματισμός

- Ανοχή: Μέχρι και 0,5 πάνω του ορίου, δηλαδή 2
- Έκπτωση: 0,2% για κάθε 0.1 πάνω του ορίου

ΠΑΡΑΡΤΗΜΑ Β'

Γ) ΠΙΝΑΚΑΣ 2

ΑΝΟΧΩΝ ΚΑΙ ΕΚΠΤΩΣΕΩΝ ΓΙΑ ΧΗΜΙΚΕΣ ΕΚΤΡΟΠΕΣ ΥΦΑΣΜΑΤΩΝ (ΒΑΜΒΑΚΕΡΑ - ΣΥΜΜΙΚΤΑ)

ΒΑΡΟΣ Σε g/m ²	ΠΛΑΤΟΣ Σε cm, ελάχιστον	ΑΝΤΟΧΗ ΣΤΗΜΟΝΟΣ Σε kg, ελάχιστη	ΑΝΤΟΧΗ ΚΡΟΚΗΣ Σε kg, ελάχιστη	ΕΠΙΜΗΚΤΗΣ ΣΤΗΜΟΝΟΣ Σε m.m., ελάχιστη	ΕΠΙΜΗΚΤΗΣ ΚΡΟΚΗΣ Σε m.m., ελάχιστη	ΠΤΚΝΟΤΗΣ ΣΤΗΜΟΝΟΣ Αριθ. Κλωστών/cm	ΠΤΚΝΟΤΗΣ ΚΡΟΚΗΣ Αριθ. Κλωστών/cm	ΣΤΣΤΟΛΗ ΣΤΗΜΟΝΟΣ επί τοις % Μείωση	ΣΤΣΤΟΛΗ ΚΡΟΚΗΣ επί τοις % Μείωση
Ανοχή Έκπτωσης επί τοις %	Ανοχή Έκπτωσης σε cm	Ανοχή Έκπτωσης επί τοις %	Ανοχή Έκπτωσης επί τοις %	Ανοχή Έκπτωσης επί τοις %	Ανοχή Έκπτωσης επί τοις %	Ανοχή Έκπτωσης Αρ. Κλ. επί τοις % ανά cm	Ανοχή Έκπτωσης Αρ. Κλ. επί τοις % ανά cm	Ανοχή Έκπτωσης επί τοις %	Ανοχή Έκπτωσης επί τοις %
+10% -5% -6% -7% -8% -9% -10%	+3 cm έως -2cm	έως -5% -6% -7% -8% -9% -10%	έως -5% -6% -7% -8% -9% -10%	έως -5% -6% -7% -8% -9% -10%	έως -5% -6% -7% -8% -9% -10%	1) Μέχρι 24 κλωστές/cm +2 } κλ -1 } κλ -2 κλ. 1% 2) Από 24 έως 40 κλωστές/cm ±2 κλ. 1% -3 κλ. 1% 3) Άνω των 40 κλωστών/cm +4 } κλ -3 } κλ -4 κλ. 1%	Ανοχή Έκπτωσης Αρ. Κλ. επί τοις % ανά cm	Ανοχή Έκπτωσης επί τοις %	Ανοχή Έκπτωσης επί τοις %
ΦΥΤΙΚΑΙ ΟΥΣΙΑΙ	ΛΙΠΑΡΑΙ ΟΥΣΙΑΙ	ΑΙΘΑΛΙΑ ΔΙ' ΕΚΠΛΥΣΕΩΣ	ΥΦΑΝΣΙΣ	ΤΙΤΛΟΣ ΝΗΜΑΤΟΣ ΣΤΗΜΟΝΟΣ	ΤΙΤΛΟΣ ΝΗΜΑΤΟΣ ΚΡΟΚΗΣ	ΤΙΤΛΟΣ ΝΗΜΑΤΟΣ ΚΡΟΚΗΣ	ΣΤΑΘΕΡΟΤΗΣ ΧΡΩΜΑΤΙΣΜΟΥ	Ποσότης Βαμψόχρωσ	
επί τοις % Μέγιστο Ανοχή Έκπτωσης επί τοις %	επί τοις % Μέγιστο Ανοχή Έκπτωσης επί τοις %	επί τοις % Μέγιστη Ανοχή Έκπτωσης επί τοις %	Όπως καθορίζεται από τις προδιαγραφές	1) Για τα υφάσματα με τίτλο νήματος NE 12 και κάτω, δίδεται ανοχή στον τίτλο ± 1 Νοούμερο 2) Για τα υφάσματα με τίτλο νήματος από NE 12 μέχρι NE 30, δίδεται ανοχή στον τίτλο ± 2 Νοούμερα 3) Για τα υφάσματα με τίτλο νήματος NE 30 και άνω, δίδεται ανοχή στον τίτλο ± 3 Νοούμερα	Το γλυκό φως 1 Σε μονάδες όπως καθορίζεται στο Τ.Ε. 34.233 ΓΕΣ Ανοχή	Ανοχή Έκπτωσης επί τοις %	Ανοχή Έκπτωσης επί τοις %	Απόκτηση ποιότητας, καλά εκκοκκιμένος, καθαρισμένος ομοιόμορφα, μαλακός, λευκός, απαλόχρωμος ξένων ουσιών.	
0,1% 0,2% 0,3% 0,4% 0,5%	0,1% 0,2% 0,3% 0,4% 0,5%	+1% +2% 1%							

Τα ανωτέρω ποσοστά ανοχών και εκπτώσεων για φυτικές και λιπαρές ουσίες, νοούνται πέραν των προβλεπόμενων από τις προδιαγραφές ορίων.



ΕΛΛΗΝΙΚΗ ΔΗΜΟΚΡΑΤΙΑ
ΥΠΟΥΡΓΕΙΟ ΠΡΟΣΤΑΣΙΑΣ ΤΟΥ ΠΟΛΙΤΗ

ΤΕΧΝΙΚΕΣ ΠΡΟΔΙΑΓΡΑΦΕΣ
ΧΕΙΜΕΡΙΝΟ ΥΦΑΣΜΑ ΣΥΜΜΕΙΚΤΟ << ΒΑΡΑΤΗΑ >>
(ΧΡΩΜΑΤΟΣ ΒΑΘΥΚΥΑΝΟΥ) όπως του επίσημου δείγματος της Υπηρεσίας.
(ΠΟΛΥΕΣΤΕΡ 25 % ± 3%) Υγρ. 0,4%
(ΕΡΙΟΝ 75 % ± 3%) Υγρ. 17%

A' ΠΡΟΟΡΙΣΜΟΣ :

Κάλυψη αναγκών Ελληνικής Αστυνομίας.

B' ΤΕΧΝΙΚΑ ΧΑΡΑΚΤΗΡΙΣΤΙΚΑ :

	Περιγραφή	Απαιτήσεις	Μέθοδος Ελέγχου	Όρια Ανοχής
1	Σύνθεση [%]		ΚΑΝΟΝΙΣΜΟΣ (ΕΕ) αριθ. 1007/2011	± 3 %
	<u>Στημόνι</u>	75% Μαλλί 25% Πολυεστέρας		
	<u>Υφάδι</u>	75% Μαλλί 25% Πολυεστέρας		
2	Βάρος [g/m ²]	330	EN ISO 12127	-5 / +10 %
3	Πλάτος [cm]	150		
4	Ύφανση	Μπαραθέα	ISO 7211-1	-
5	Λιπαρές ουσίες [%]	max 0.5	Υ 386	-
6	Λεπτότητα μαλλιού [S]	70	ISO 137	

	Περιγραφή	Ελάχιστες Απαιτήσεις	Μέθοδος Ελέγχου
7	Αντοχή στον εφελκυσμό [N]		EN ISO 13934-1
	<u>Στημόνι</u>	900	
	<u>Υφάδι</u>	700	
8	Επιμήκυνση [mm]		EN ISO 13934-1
	<u>Στημόνι</u>	50	
	<u>Υφάδι</u>	50	
9	Πυκνότητα [κλωστές /cm]		EN 1049-2

	Στημόνι	34 (δίκλωνες)	
	Υφάδι	32 (δίκλωνες)	
10	Αντίσταση στη φθορά [στροφές]	25.000	EN ISO 12947-2
11	Αντίσταση στο pilling [4 x 30min]	4-5	ASTM D 3512
12	Τάση επαναφοράς	4-5	AATCC 128
13	Αλλαγή διαστάσεων στο πλύσιμο 40°C [%]		EN ISO 3759 EN 25077 ISO 6330
	Στημόνι	± 2	
	Υφάδι	± 2	
14	Εκτίμηση εμφάνισης μετά το πλύσιμο 40°C [%]	Αλλαγή χρωματισμού: 4 Στρίψιμο: 3% Τυχόν αλλοιώσεις πρέπει να αναφέρονται	ISO 6330
15	pH	4 – 7,5	ISO 3071
16	Σταθερότητα χρωματισμού		
	i. Στο πλύσιμο 40°C	Αλλαγή Χρωματ. 4-5 Λέκτιασμα: 4	EN ISO 105 C06
	ii. Στο νερό	Αλλαγή Χρωματ. 4-5 Λέκτιασμα: 4	EN ISO 105 E01
	iii. Στον ιδρώτα (όξινο – αλκαλικό)	Αλλαγή Χρωματ. 4-5 Λέκτιασμα: 4	EN ISO 105 E04
	iv. Στην τριβή	Ξηρή: 4-5 Υγρή: 4	EN ISO 105 X12
	v. Στο στεγνό καθάρισμα	Αλλαγή Χρωματ. 4-5	EN ISO 105 D01
	vi. Στο ηλιακό φως	5-6	EN ISO 105 B02
17	Αντιοξειδωτική ουσία :		ΠΑΡΑΡΤΗΜΑ Α'
18	Κανονισμός R.E.A.CH.		ΠΑΡΑΡΤΗΜΑ Α'

ΧΡΩΜΑΤΙΣΜΟΣ:

A/A	ΧΡΩΜΑ	ΑΠΟΔΕΚΤΑ ΑΠΟΤΕΛΕΣΜΑΤΑ ΣΥΓΚΡΙΣΗΣ ΕΠΙΣΗΜΟΥ ΔΕΙΓΜΑΤΟΣ ΜΕ ΤΗΝ CMC (ΔΕ)	ΑΠΟΚΛΙΣΕΙΣ	ΕΚΠΤΩΣΗ
1	ΒΑΘΥΚΥΑΝΟ	Μέχρι και 1,5	Μέχρι και 0,5 πάνω του ορίου, δηλαδή 2	0,2% για κάθε 0.1 πάνω του ορίου

- Ο χρωματισμός θα πρέπει να έχει την απόχρωση του επισήμου δείγματος με τιμές και ανοχές όπως φαίνονται στον παραπάνω Πίνακα.

- Έλεγχος χρωματισμού :

Ο χρωματισμός θα ελέγχεται επιπλέον του προβλεπόμενου μακροσκοπικού ελέγχου από την επιτροπή παραλαβής και από παράρτημα Αθηνών της ΕΒΕΤΑΜ (πρώην Ε.Τ.Α.Κ.Ε.Ι.) στα δείγματα που θα αποστέλλονται για φυσικοχημικούς ελέγχους, σε περίπτωση δε κατ' έφεση εξέτασης σε Χημικό Εργαστήριο που ανήκει στον ευρύτερο Δημόσιο Τομέα . Για την πραγματοποίηση του παραπάνω ελέγχου μαζί με τα δείγματα θα αποστέλλεται με μέριμνα του Προέδρου της επιτροπής παραλαβής στο παράρτημα Αθηνών της ΕΒΕΤΑΜ (πρώην Ε.Τ.Α.Κ.Ε.Ι.) και το επίσημο δείγμα της υπηρεσίας το οποίο πήρε ο προμηθευτής προκειμένου να το χρησιμοποιήσει για την κατασκευή του υφάσματος, σε περίπτωση δε κατ' έφεση εξέτασης σε Χημικό Εργαστήριο που ανήκει στον ευρύτερο Δημόσιο Τομέα. Μετά το πέρας του ελέγχου χρωματισμού το επίσημο δείγμα θα επιστρέφεται με μέριμνα της επιτροπής παραλαβής στον προμηθευτή.

Ο έλεγχος της απόχρωσης θα γίνεται με φασματοφωτόμετρο που θα λειτουργεί με διάχυτο φωτισμό του δοκιμίου με πλήρη εκπομπή πηγής η οποία θα προσομοιάζει στη "CIE Source D65". Το υπό εξέταση δοκίμιο πρέπει να παρατηρείται από γωνία που δεν ξεπερνά τις 10° από την κανονική γωνία παρατήρησης, συμπεριλαμβανομένης και της γωνίας αποφυγής κατοπτρισμού. Το μέγεθος του προτύπου ανοίγματος επί της συσκευής που χρησιμοποιείται για τη μέτρηση της απόχρωσης θα πρέπει να είναι διαμέτρου 1,2-1,5 cm. Οι μετρήσεις θα πρέπει να γίνονται σε τρία (3) διαφορετικά σημεία στα τεμάχια του κάθε δείγματος μετρώντας το κάθε σημείο δύο φορές με διαφορετικό προσανατολισμό (υφάδι-στημόνι). Το τελικό αποτέλεσμα θα είναι ο μέσος όρος των έξι (6) μετρήσεων που πραγματοποιήθηκαν [τρία (3) σημεία X δύο (2) φορές = έξι (6) για κάθε δείγμα. Τα προς εξέταση σημεία θα πρέπει να είναι διπλωμένα δύο (2) φορές προκειμένου κατά τη μέτρηση να μην επηρεάζονται από το φως.

Κατά τη μέτρηση θα χρησιμοποιείται η εξίσωση CMC (Color Measurement Commities της Society of Dyers and colourists) για τον υπολογισμό του ΔΕ η οποία περιλαμβάνει και διορθωτικούς συντελεστές. Αρχικά θα μετριέται η απόχρωση του επισήμου δείγματος με την ίδια διαδικασία που περιγράφηκε παραπάνω και ο μέσος όρος των μετρήσεων θα είναι η βάση με την οποία θα συγκριθεί η αντίστοιχη απόχρωση του προς εξέταση δείγματος.

Γ' ΣΥΣΚΕΥΑΣΙΑ - ΕΠΙΣΗΜΑΝΣΕΙΣ - ΕΛΕΓΧΟΣ (Για όλα τα είδη υφασμάτων)

1. Συσκευασία - Επισημάνσεις

Σε κάθε ρόλλο, τοποθετείται καρτέλα η οποία φέρει τις εξής ενδείξεις :

- α. Στοιχεία Κατασκευαστή
- β. Στοιχεία κατασκευής (μερίδα αριθμό και έτος συμβάσεως)
- γ. Μήκος μετά των ελασμάτων
- δ. Αριθμός ελαττωμάτων
- ε. Μήκος μετά την αφαίρεση των ελαττωμάτων.

Η αρχή και το τέλος κάθε ρόλλου, σημειώνεται με μεταλλική σφραγίδα του κατασκευαστή ή με επιτύπωση των στοιχείων του πτύγματος με ανεξίτηλη μελάνη.

Εξωτερικώς και επί του χάρτου συσκευασίας επικολλάται ετικέτα στην οποία αναγράφονται οι εξής ενδείξεις :

- α. Ονομασία υλικού (π.χ. Ύφασμα Serge, Σύμμικτον)
- β. Στοιχεία κατασκευαστού
- γ. Στοιχεία συμβάσεως (αριθμός - έτος)
- δ. Καθαρό μήκος πτύγματος.

2. Έλεγχος στις Εγκαταστάσεις του Προμηθευτού – Κατασκευαστού

Η Επιτροπή Ελέγχου και παραλαβής έχει το δικαίωμα εισόδου στις Εγκαταστάσεις του προμηθευτού - κατασκευαστού, είτε απροσκλητήτως είτε κατόπιν προσυνηνοήσεως, για να ενεργεί ελέγχους για εξακρίβωση των ακολούθων :

- α. Την χρησιμοποίηση των προβλεπομένων πρώτων υλών. Για την εξακρίβωση αυτή ενεργείται δειγματοληψία βαμμένων ή μη ερίων και πολυεστερικών ινών και αποστέλλονται στο καθορισμένο χημείο για εξακρίβωση της προβλεπομένης ποιότητας αυτών.
- β. Τον τρόπο βαφής και την χρησιμοποίηση των προβλεπομένων χρωμάτων.
- γ. Την ομοιόμορφη ανάμιξη (χαρμάνι) των πολυεστερικών και εξ ερίου ινών και διαπίστωση της μη αναμιξέως διαφόρου αποχρώσεως ινών για την επίτευξη ομοιόμορφης ως προς τον χρωματισμό κατασκευή νήματος καθ' όλο το μήκος αυτού.
- δ. Την χρησιμοποίηση σωστών μεθόδων και καταλλήλων μηχανημάτων κλωστοποιήσεως και υφάνσεως των παραγομένων νημάτων και υφασμάτων.
- ε. Την εφαρμογή κατά σειρά των φινιριστικών εργασιών για όλα ανεξαιρέτως τα αναφερόμενα στάδια.

3. Μακροσκοπικός Έλεγχος Υφάσματος

Ο έλεγχος αυτός εκτελείται από την Επιτροπή ελέγχου και παραλαβής, ξεχωριστά κατά μερίδες.

Κατά τον έλεγχο, ελέγχεται ποσοστό τουλάχιστο 10 % από κάθε μερίδα επί καρναβάλλου ή μετροτραπέζης για να εξακριβωθούν τα εξής :

- α. Χαρακτηριστικά αφής, ευκαμψίας, ελαστικότητας και συνεκτικότητας του υφάσματος, τα οποία πρέπει να είναι τόσο καλά, όσα εκείνα του επισήμου δείγματος.
- β. Ο τύπος και η εν γένει κανονικότητα της υφάνσεως και των παρυφών.
- γ. Η κατάσταση των επιφανειών, οι οποίες πρέπει να είναι «καθαρές »και καλά «ξυρισμένες ».
- δ. ο πλάτος, το οποίο πρέπει να είναι το προβλεπόμενο, τόσο στις άκρες όσο και στο μέσον.
- ε. Το μήκος των ρόλλων και ο ορθός τρόπος της συσκευασίας.
- στ. Την ύπαρξη ούγιας με τα αναγραφόμενα σ' αυτή χαρακτηριστικά ως κατωτέρω (Παράγραφος 5δ) .

4. Δειγματοληψία

Από τον προμηθευτή προσκομίζεται το ύφασμα όπου ορίζει η σύμβαση, κατανεμημένο σε μερίδες των 40 ρόλλων. Από κάθε μερίδα η Επιτροπή Ελέγχου και Παραλαβής λαμβάνει ένα τεμάχιο μήκους δύο μέτρων και ολοκλήρου πλάτους.

Το τεμάχιο αυτό διχάζεται κατά την έννοια της κρόκης και δίνει το δείγμα και το αντίδειγμα, τα οποία αριθμούνται με τον αύξοντα αριθμό της δειγματοιζόμενης μερίδας.

Το δείγμα εν συνεχεία αποστέλλεται μερίμνη και ευθύνη του Προέδρου της Επιτροπής Παραλαβής στο παράρτημα Αθηνών της ΕΒΕΤΑΜ (πρώην Ε.Τ.Α.Κ.Ε.Ι.) προς εξέταση και το αντίδειγμα στην ενεργούσα την προμήθεια Υπηρεσία, προς φύλαξη , σε περίπτωση δε κατ' έφεση εξέτασης σε Χημικό Εργαστήριο που ανήκει στον ευρύτερο Δημόσιο Τομέα .

Στην καρτέλλα του τοπιού (και του αντιστοίχου μετρολογίου) από το οποίο αφαιρούνται τα δείγματα, αφαιρείται το μήκος των δειγμάτων.

Κατά το μακροσκοπικό έλεγχο η Επιτροπή παραλαβής ελέγχει ποσότητα τουλάχιστον 10% από κάθε μερίδα ως προς το χρωματισμό και όλα τα μακροσκοπικά χαρακτηριστικά.

5. Οριστική Παραλαβή - Παραλαβή υπό Έκπτώσιν - Απόρριψις

- α. Εφόσον όλα τα μακροσκοπικά και χημικά-μηχανικά χαρακτηριστικά έχουν καλώς, το ύφασμα παραλαμβάνεται οριστικώς άνευ εκπτώσεως.
- β. Σε περίπτωση που παρατηρούνται εκτροπές στα τεχνικά χαρακτηριστικά που αναφέρονται σε κάθε συγκεκριμένο είδος υφάσματος, το ύφασμα αυτό παραλαμβάνεται με την σχετική έκπτωση αναλόγως των υφισταμένων εκτροπών σύμφωνα με τον επισυναπτόμενο πίνακα.
- γ. 'Αν το αθροιστικό σύνολο των παντός είδους επί εκπτώσει εκτροπών ενός υφάσματος κατά τον χημικό έλεγχο υπερβαίνει το 10 % τότε το ύφασμα θα απορρίπτεται οριστικώς.
- δ. Η ούγια να έχει πλάτος 15 χιλ. και για την κατασκευή της μπορεί να χρησιμοποιηθούν λεπτότερα δύκλωνα νήματα στήμονα (μεγαλύτερου τίτλου) . Οι ούγιες χωρίζονται από το υπόλοιπο ύφασμα με μάλλινα νήματα διαφορετικού χρώματος (συνήθως κόκκινο ή μπλε) . Πάνω στην ούγια υφαίνονται με κατάλληλα νήματα ραιγιόν ο τίτλος του κατασκευαστή και η σύνθεση του υφάσματος , π. χ. Ν. ΒΗΤΑΣ ΜΑΛΛΙ/ΠΟΛΥΕΣΤΕΡ 75/25 . **Για παράλειψη αναγραφής των χαρακτηριστικών του υφάσματος και του κατασκευαστού επί της ούγιας επιβάλλεται έκπτωση 2% στη συνολική ποσότητα ή σε περίπτωση περισσότερων προμηθευτών 2% στην κατακυρωθείσα ανά προμηθευτή ποσότητα , όπως προβλέπεται από τους γενικούς όρους των Τεχνικών Προδιαγραφών υφασμάτων Υπουργείου Εμπορίου Τεύχος Α' Έκδοση 3^η .**

Σημείωση :

Τα ποσοστά εκτροπών και εκπτώσεων ενός υφάσματος και ο υπολογισμός αυτών, αναφέρονται στα συνημμένα ΠΑΡΑΡΤΗΜΑΤΑ Β' και Γ'.

6. Συσσκευασία και Μήκος Ρόλλων Υφασμάτων

Για την συσκευασία των υφασμάτων που προμηθεύονται οι Δημόσιες Υπηρεσίες, καθορίζεται ενιαίος τρόπος συσκευασίας. **Τα υφάσματα συσκευάζονται σε μορφή ρόλλου, περιτυλισσόμενα σε κοίλον άξονα από σκληρό και ανθεκτικό χαρτόνι και σε όλο το πλάτος αυτού. Ακολούθως κάθε κύλινδρος υφάσματος περιτυλίσσεται δια ισχυρού πλαστικού για την πλήρη προστασία του υφάσματος.**

Η εσωτερική διάμετρος του κυλίνδρου είναι περίπου 60 -70 χιλ.

7. Μήκος Ρόλλων

Τα τόπια των υφασμάτων πρέπει να προσκομίζονται σε μήκος 46 μέτρων και άνω, αλλά να μην υπερβαίνουν τα 40 κιλά έκαστον.

8. Τόπος παράδοσης: Οι Αποθήκες της Ελληνικής Αστυνομίας (Αμυγδαλέζα-Αττικής).

9. Χρόνος Παράδοσης : Εντός τριών (3) μηνών, από την υπογραφή της σύμβασης.

10. Ο προμηθευτής, που θα ανακηρυχθεί μειοδότης από τον διαγωνισμό, μπορεί να προσκομίσει λιγότερη ποσότητα από την συμβατική μέχρι 0,5 %.

ΠΑΡΑΡΤΗΜΑ Α΄**ΕΙΔΙΚΕΣ ΑΠΑΙΤΗΣΕΙΣ ΓΙΑ ΑΝΤΙΣΚΩΡΙΚΗ ΕΠΕΞΕΡΓΑΣΙΑ ΜΑΛΛΙΝΩΝ ΕΙΔΩΝ**

1. Το ύφασμα έχει υποστεί αντισκωρική επεξεργασία που να συναντά τις απαιτήσεις του Επιπέδου 2 (Level 2) της Woolmark Company (E10. Specifications of insect resistant). Η αντισκωρική ουσία που έχει χρησιμοποιηθεί δηλώνεται από τον κατασκευαστή.

2. Ο έλεγχος της περιεκτικότητας της δηλούμενης αντισκωρικής ουσίας θα γίνεται με τη μέθοδο WOOLMARK TM-27 .

3. Σημειώνεται ότι απαγορεύεται η εφαρμογή της ουσίας MITTIN FF κατά την παραγωγή και επεξεργασία των ειδών εντός Ε.Ε. , Ελβετίας και Νορβηγίας, σύμφωνα με τα καθοριζόμενα στην κοινοτική οδηγία 98/8 EC .

4. Ο έλεγχος της δηλούμενης στην προσφορά αντισκωρικής ουσίας θα γίνει στο παράρτημα Αθηνών της ΕΒΕΤΑΜ (πρώην Ε.Τ.Α.Κ.Ε.Ι.) ή σε περίπτωση αδυναμίας της εξέτασης από αυτό, με μέριμνα του σε άλλο διαπιστευμένο εργαστήριο του εξωτερικού με έξοδα του προμηθευτή .

Κανονισμός R.E.A.C.H.

- 1.** Τα υλικά που θα χρησιμοποιηθούν για την κατασκευή των ενδυμάτων, πληρούν τις νομοθετικές διατάξεις σχετικά με ουσίες που θεωρούνται επιβλαβείς για την υγεία του χρήστη και περιλαμβάνονται στον κανονισμό REACH.
- 2.** Η συμμόρφωση με τις απαιτήσεις του κανονισμού REACH αποδεικνύεται προσκομίζοντας σχετική έκθεση συμμόρφωσης από κοινοποιημένο εργαστήριο ελέγχου.
- 3.** Προϊόντα πιστοποιημένα με το πρότυπο Oeko Tex® Standard 100 πληρούν τις απαιτήσεις του Annex XVII του κανονισμού REACH.

ΠΑΡΑΡΤΗΜΑ Β'**Ανοχές – Εκπτώσεις**

Τα ποσοστά εκτροπών και εκπτώσεων ενός υφάσματος και ο υπολογισμός αυτών, αναφέρονται στον συνημμένο «Πίνακα Ανοχών και Εκπτώσεων». Επιπλέον ισχύουν:

Αντίσταση στη φθορά

- Μέχρι 1.000 στροφές λιγότερες του ελάχιστου ορίου έκπτωση 0,5%
- Από 1001-2000 στροφές λιγότερες του ελάχιστου ορίου έκπτωση 1,0%
- Από 2001-3000 στροφές λιγότερες του ελάχιστου ορίου έκπτωση 1,5%
- Από 3001-4000 στροφές λιγότερες του ελάχιστου ορίου έκπτωση 2,0%
- Από 4001-5000 στροφές λιγότερες του ελάχιστου ορίου έκπτωση 2,5%
- Πάνω από 5000 στροφές λιγότερες του ελάχιστου ορίου απορρίπτεται

Αντίσταση στη χνούδιασμα (pilling)

- ½ Μονάδα κάτω του ορίου (δηλαδή 4 αντί 4-5) έκπτωση 0,5%
- 1 Μονάδα κάτω του ορίου (δηλαδή 3-4 αντί 4-5) έκπτωση 1,0%
- Πάνω από 1 μονάδα κάτω του ορίου (δηλαδή κάτω του 3-4) απορρίπτεται

Τάση Επαναφοράς

- ½ Μονάδα κάτω του ορίου (δηλαδή 4 αντί 4-5) έκπτωση 0,5%
- 1 Μονάδα κάτω του ορίου (δηλαδή 3-4 αντί 4-5) έκπτωση 1,0%
- Πάνω από 1 μονάδα κάτω του ορίου (δηλαδή κάτω του 3-4) απορρίπτεται

Χρωματισμός

- Ανοχή: Μέχρι και 0,5 πάνω του ορίου, δηλαδή 2
- Έκπτωση: 0,2% για κάθε 0.1 πάνω του ορίου

Παρατήρηση:

Ο τίτλος νήματος στο στήμονα και στην κρόκη, ο πολυεστέρας καθώς και οι φινιριστικές επεξεργασίες επιλέγονται από τους κατασκευαστές με τρόπο ώστε αφενός να ικανοποιούνται οι απαιτήσεις της προδιαγραφής, αφετέρου το ύφασμα να έχει την ποιότητα και την εμφάνιση του επισήμου δείγματος.

ΤΕΧΝΙΚΕΣ ΠΡΟΔΙΑΓΡΑΦΕΣ
ΘΕΡΙΝΟΥ ΥΦΑΣΜΑΤΟΣ ΣΥΜΜΕΙΚΤΟΥ «ΦΡΕΣΚΟ» Νο 165
(ΧΡΩΜΑΤΟΣ ΓΚΡΙ-ΚΥΑΝΟΥ) όπως του επισήμου δείγματος της Υπηρεσίας.
(ΜΑΛΛΙ 65%± 3%, ΠΟΛΥΕΣΤΕΡΑΣ 35%± 3%) (Υγρασία: Μαλλί 17% -
Πολυεστέρας 0,4%)

Α' ΠΡΟΟΡΙΣΜΟΣ :

Κάλυψη αναγκών Ελληνικής Αστυνομίας.

Β' ΤΕΧΝΙΚΑ ΧΑΡΑΚΤΗΡΙΣΤΙΚΑ :

	Περιγραφή	Απαιτήσεις	Μέθοδος Ελέγχου	Όρια Ανοχής
1	Σύνθεση [%]		ΚΑΝΟΝΙΣΜΟΣ (ΕΕ) αριθ. 1007/2011	± 3 %
	Στημόνι	65% Μαλλί 35% Πολυεστέρας		
	Υφάδι	65% Μαλλί 35% Πολυεστέρας		
2	Βάρος [g/m ²]	165	EN ISO 12127	-5 / +10 %
3	Πλάτος [cm]	150		
4	Ύφανση	Απλή	ISO 7211-1	-
5	Λιπαρές ουσίες [%]	max 0.5	Υ 386	-
6	Λεπτότητα μαλλιού [S]	70	ISO 137	

	Περιγραφή	Ελάχιστες Απαιτήσεις	Μέθοδος Ελέγχου
7	Αντοχή στον εφελκυσμό [N]		EN ISO 13934-1
	Στημόνι	450	
	Υφάδι	400	
8	Επιμήκυνση [mm]		EN ISO 13934-1
	Στημόνι	40	
	Υφάδι	40	
9	Πυκνότητα [κλωστές /cm]		EN 1049-2
	Στημόνι	27 (δίκλωνες)	
	Υφάδι	26 (δίκλωνες)	
10	Αντίσταση στη φθορά [στροφές]	20.000	EN ISO 12947-2
11	Αντίσταση στο pilling [4 x 30min]	4-5	ASTM D 3512
12	Τάση επαναφοράς	4-5	AATCC 128
13	Αλλαγή διαστάσεων στο πλύσιμο 40°C [%]		EN ISO 3759 EN 25077 ISO 6330
	Στημόνι	± 2	
	Υφάδι	± 2	
14	Εκτίμηση εμφάνισης μετά το πλύσιμο 40°C [%]	Αλλαγή χρωματισμού: 4 Στριψίμο: 3% Τυχόν αλλοιώσεις πρέπει να αναφέρονται	ISO 6330
15	pH	4 – 7,5	ISO 3071
16	Σταθερότητα χρωματισμού		
	i. Στο πλύσιμο 30°C	Αλλαγή Χρωματ. 4-5 Λέκιασμα: 4	EN ISO 105 C06
	ii. Στο νερό	Αλλαγή Χρωματ. 4-5 Λέκιασμα: 4	EN ISO 105 E01
	iii. Στον ιδρώτα (όξινο – αλκαλικό)	Αλλαγή Χρωματ. 4-5 Λέκιασμα: 4	EN ISO 105 E04
	iv. Στην τριβή	Ξηρή: 4-5 Υγρή: 4	EN ISO 105 X12
	v. Στο στεγνό καθάρισμα	Αλλαγή Χρωματ. 4-5	EN ISO 105 D01
	vi. Στο ηλιακό φως	5-6	EN ISO 105 B02
17	Αντισκωρική ουσία :		ΠΑΡΑΡΤΗΜΑ Α'
18	Κανονισμός R.E.A.CH.		ΠΑΡΑΡΤΗΜΑ Α'

Χρωματισμός

A/A	ΧΡΩΜΑ	ΑΠΟΔΕΚΤΑ ΑΠΟΤΕΛΕΣΜΑΤΑ ΣΥΓΚΡΙΣΗΣ ΕΠΙΣΗΜΟΥ ΔΕΙΓΜΑΤΟΣ ΜΕ ΤΗΝ CMC (ΔΕ)	ΑΠΟΚΛΙΣΕΙΣ	ΕΚΠΤΩΣΗ
1	ΓΚΡΙ-ΚΥΑΝΟΥ	Μέχρι και 1,5	Μέχρι και 0,5 πάνω του ορίου, δηλαδή 2	0,2% για κάθε 0.1 πάνω του ορίου

- Ο χρωματισμός θα πρέπει να έχει την απόχρωση του επισήμου δείγματος με τιμές και ανοχές όπως φαίνονται στον παραπάνω Πίνακα.
- Έλεγχος χρωματισμού :

Ο χρωματισμός θα ελέγχεται επιπλέον του προβλεπόμενου μακροσκοπικού ελέγχου από την επιτροπή παραλαβής και από παράρτημα Αθηνών της ΕΒΕΤΑΜ (πρώην Ε.Τ.Α.Κ.Ε.Ι.) στα δείγματα που θα αποστέλλονται για φυσικοχημικούς ελέγχους, σε περίπτωση δε κατ'έφεση εξέτασης σε Χημικό Εργαστήριο που ανήκει στον ευρύτερο Δημόσιο Τομέα . Για την πραγματοποίηση του παραπάνω ελέγχου μαζί με τα δείγματα θα αποστέλλεται με μέριμα του Προέδρου της επιτροπής παραλαβής στο παράρτημα Αθηνών της ΕΒΕΤΑΜ (πρώην Ε.Τ.Α.Κ.Ε.Ι.) και το επίσημο δείγμα της υπηρεσίας το οποίο πήρε ο προμηθευτής προκειμένου να το χρησιμοποιήσει για την κατασκευή του υφάσματος, σε περίπτωση δε κατ'έφεση εξέτασης σε Χημικό Εργαστήριο που ανήκει στον ευρύτερο Δημόσιο Τομέα. Μετά το πέρας του ελέγχου χρωματισμού το επίσημο δείγμα θα επιστρέφεται με μέριμα της επιτροπής παραλαβής στον προμηθευτή.

Ο έλεγχος της απόχρωσης θα γίνεται με φασματοφωτόμετρο που θα λειτουργεί με διάχυτο φωτισμό του δοκιμίου με πλήρη εκπομπή πηγής η οποία θα προσομοιάζει στη "CIE Source D65". Το υπό εξέταση δοκίμιο πρέπει να παρατηρείται από γωνία που δεν ξεπερνά τις 10° από την κανονική γωνία παρατήρησης, συμπεριλαμβανομένης και της γωνίας αποφυγής κατοπτρισμού. Το μέγεθος του προτύπου ανοίγματος επί της συσκευής που χρησιμοποιείται για τη μέτρηση της απόχρωσης θα πρέπει να είναι διαμέτρου 1,2-1,5 cm. Οι μετρήσεις θα πρέπει να γίνονται σε τρία (3) διαφορετικά σημεία στα τεμάχια του κάθε δείγματος μετρώντας το κάθε σημείο δύο φορές με διαφορετικό προσανατολισμό (υφάδι-στημόνι). Το τελικό αποτέλεσμα θα είναι ο μέσος όρος των έξι (6) μετρήσεων που πραγματοποιήθηκαν [τρία (3) σημεία X δύο (2) φορές =έξι (6) για κάθε δείγμα. Τα προς εξέταση σημεία θα πρέπει να είναι διπλωμένα δύο (2) φορές προκειμένου κατά τη μέτρηση να μην επηρεάζονται από το φως.

Κατά τη μέτρηση θα χρησιμοποιείται η εξίσωση CMC (Color Measurement Committees της Society of Dyers and colourists) για τον υπολογισμό του ΔΕ η οποία περιλαμβάνει και διορθωτικούς συντελεστές. Αρχικά θα μετριέται η απόχρωση του επισήμου δείγματος με την ίδια διαδικασία που περιγράφηκε παραπάνω και ο μέσος όρος των μετρήσεων θα είναι η βάση με την οποία θα συγκριθεί η αντίστοιχη απόχρωση του προς εξέταση δείγματος.

ΠΑΡΑΤΗΡΗΣΗ :

1. Ο τίτλος νήματος στο στήμονα και στην κρόκη, ο πολυεστέρας καθώς και οι φινιριστικές επεξεργασίες επιλέγονται από τους κατασκευαστές με τρόπο ώστε αφενός να ικανοποιούνται οι απαιτήσεις της προδιαγραφής, αφετέρου το ύφασμα να έχει την ποιότητα και την εμφάνιση του επισήμου δείγματος.
2. Οι επεξεργασίες φινιρίσματος αποσκοπούν στο να εξυγενίσουν το ύφασμα και να του προσδώσουν καλή εμφάνιση, ευκαμψία, αντίσταση στο τσαλάκωμα, απαλότητα, καλή αφή κ.λ.π. Οι μέθοδοι επεξεργασίας δεν κατονομάζονται αλλά θα επιλέγονται από τον

κατασκευαστή προκειμένου οι ιδιότητες να είναι σύμφωνες και καλύτερες σε σύγκριση με το επίσημο δείγμα της υπηρεσίας. Οι επιτροπές παραλαβής κατά την παραλαβή των υφασμάτων θα πρέπει να εξετάζουν μακροσκοπικά με ιδιαίτερη προσοχή το υπό παραλαβή ύφασμα σε σύγκριση με το επίσημο δείγμα. Εάν το υπό παραλαβή ύφασμα υστερεί σε σύγκριση με το πρότυπο δείγμα τότε, θα επιβάλλεται ανάλογο πρόστιμο ή θα ΑΠΟΡΡΙΠΤΕΤΑΙ.

Γ' ΣΥΣΚΕΥΑΣΙΑ - ΕΠΙΣΗΜΑΝΣΕΙΣ - ΕΛΕΓΧΟΣ

1. Συσκευασία - Επισημάνσεις

Σε κάθε ρόλλο, τοποθετείται καρτέλα η οποία φέρει τις εξής ενδείξεις :

- α. Στοιχεία Κατασκευαστού
- β. Στοιχεία κατασκευής (μερίδα αριθμό και έτος συμβάσεως)
- γ. Μήκος μετά των ελαττωμάτων
- δ. Αριθμός ελαττωμάτων
- ε. Μήκος μετά την αφαίρεση των ελαττωμάτων.

Η αρχή και το τέλος κάθε ρόλλου, σημειώνεται με μεταλλική σφραγίδα του κατασκευαστού ή με επιτύπωση των στοιχείων του ρόλλου με ανεξίτηλη μελάνη.

Εξωτερικώς και επί του χάρτου συσκευασίας επικολλάται ετικέτα στην οποία αναγράφονται οι εξής ενδείξεις :

- α. Ονομασία υλικού (π.χ. Ύφασμα Serge, Σύμμικτον Χακί)
- β. Στοιχεία κατασκευαστού
- γ. Στοιχεία συμβάσεως (αριθμός - έτος)
- δ. Καθαρό μήκος ρόλλου.

2. Δειγματοληψία

Από τον προμηθευτή προσκομίζεται το ύφασμα όπου ορίζει η σύμβαση, κατανεμημένο σε μερίδες των 40 ρόλλων. Από κάθε μερίδα η Επιτροπή Ελέγχου και Παραλαβής λαμβάνει ένα τεμάχιο μήκους δύο μέτρων και ολοκλήρου πλάτους.

Το τεμάχιο αυτό διχάζεται κατά την έννοια της κρόκης και δίνει το δείγμα και το αντίδειγμα, τα οποία αριθμούνται με τον αύξοντα αριθμό της δειγματοζόμενης μερίδας.

Το δείγμα εν συνεχεία αποστέλλεται μερίμνη και ευθύνη του Προέδρου της Επιτροπής Παραλαβής στο παράρτημα Αθηνών της ΕΒΕΤΑΜ (πρώην Ε.Τ.Α.Κ.Ε.Ι.) προς εξέταση και το αντίδειγμα στην ενεργούσα την προμήθεια Υπηρεσία, προς φύλαξη.

Στην καρτέλα του τοπιού (και του αντιστοίχου μετρολογίου) από το οποίο αφαιρούνται τα δείγματα, αφαιρείται το μήκος των δειγμάτων.

3. Έλεγχος στις Εγκαταστάσεις του Προμηθευτού – Κατασκευαστού

Η Επιτροπή Ελέγχου και παραλαβής έχει το δικαίωμα εισόδου στις Εγκαταστάσεις του προμηθευτού - κατασκευαστού, είτε απροσκλήτως είτε κατόπιν προσυνηνοήσεως, για να ενεργεί ελέγχους για εξακρίβωση των ακολούθων :

α. Την χρησιμοποίηση των προβλεπομένων πρώτων υλών. Για την εξακρίβωση αυτή ενεργείται δειγματοληψία βαμμένων ή μη ερίων και πολυεστερικών ινών και αποστέλλονται στο καθορισμένο χημείο για εξακρίβωση της προβλεπομένης ποιότητας αυτών.

β. Τον τρόπο βαφής και την χρησιμοποίηση των προβλεπομένων χρωμάτων.

γ. Την ομοιόμορφη ανάμιξη (χαρμάνι) των πολυεστερικών και εξ ερίου ινών και διαπίστωση της μη αναμίξεως διαφόρου αποχρώσεως ινών για την επίτευξη ομοιόμορφης ως προς τον χρωματισμό κατασκευή νήματος καθ' όλο το μήκος αυτού.

δ. Την χρησιμοποίηση σωστών μεθόδων και καταλλήλων μηχανημάτων κλωστοποιήσεως και υφάνσεως των παραγομένων νημάτων και υφασμάτων.

ε. Την εφαρμογή κατά σειρά των φινιριστικών εργασιών για όλα ανεξαιρέτως τα αναφερόμενα στάδια.

στ. Την ύπαρξη ούγιας με τα αναγραφόμενα σ' αυτή χαρακτηριστικά ως κατωτέρω (Παράγραφος 5δ) .

4. Μακροσκοπικός Έλεγχος Υφάσματος

Ο έλεγχος αυτός εκτελείται από την Επιτροπή ελέγχου και παραλαβής, ξεχωριστά κατά μερίδες.

Κατά τον έλεγχο, ελέγχεται ποσοστό τουλάχιστο 10 % από κάθε μερίδα επί καρναβάλλου ή μετροτραπέζης για να εξακριβωθούν τα εξής :

α. Χαρακτηριστικά αφής, ευκαμψίας, ελαστικότητας και συνεκτικότητας του υφάσματος, τα οποία πρέπει να είναι τόσο καλά, όσα εκείνα του επισήμου δείγματος.

β. Ο τύπος και η εν γένει κανονικότητα της υφάνσεως και των παρυφών.

γ. Η κατάσταση των επιφανειών, οι οποίες πρέπει να είναι «καθαρές »και καλά «ξυρισμένες ».

δ. ο πλάτος, το οποίο πρέπει να είναι το προβλεπόμενο, τόσο στις άκρες όσο και στο μέσον.

ε. Το μήκος των ρόλλων και ο ορθός τρόπος της συσκευασίας.

5. Οριστική Παραλαβή - Παραλαβή υπό Έκπτωση- Απόρριψη

α. Εφ' όσον όλα τα μακροσκοπικά και χημικά-μηχανικά χαρακτηριστικά έχουν καλώς, το ύφασμα παραλαμβάνεται οριστικώς άνευ εκπτώσεως.

β. Σε περίπτωση που παρατηρούνται εκτροπές στα τεχνικά χαρακτηριστικά που αναφέρονται σε κάθε συγκεκριμένο είδος υφάσματος, το ύφασμα αυτό παραλαμβάνεται με την σχετική έκπτωση αναλόγως των υφισταμένων εκτροπών σύμφωνα με τον επισυναπτόμενο πίνακα.

γ. 'Αν το αθροιστικό σύνολο των παντός είδους επί εκπτώσει εκτροπών ενός υφάσματος κατά τον χημικό έλεγχο υπερβαίνει το 10 % τότε το ύφασμα θα απορρίπτεται οριστικώς.

δ. Η ούγια να έχει πλάτος 15 κιλ. και για την κατασκευή της μπορεί να χρησιμοποιηθούν λεπτότερα δύκλωνα νήματα στήμονα (μεγαλύτερου τίτλου) . Οι ούγιες χωρίζονται από το υπόλοιπο ύφασμα με μάλλινα νήματα διαφορετικού χρώματος (συνήθως κόκκινο ή μπλε) . Πάνω στην ούγια υφαίνονται με κατάλληλα νήματα ραιγιόν ο τίτλος του κατασκευαστή και η σύνθεση του υφάσματος , π. χ. Ν. ΒΗΤΑΣ ΜΑΛΛΙ/ΠΟΛΥΕΣΤΕΡ 75/25 . **Για παράλειψη αναγραφής των χαρακτηριστικών του υφάσματος και του κατασκευαστού επί της ούγιας επιβάλλεται έκπτωση 2% στη συνολική ποσότητα ή σε περίπτωση περισσότερων προμηθευτών 2% στην κατακυρωθείσα ανά προμηθευτή ποσότητα , όπως προβλέπεται από τους γενικούς όρους των Τεχνικών Προδιαγραφών υφασμάτων Υπουργείου Εμπορίου Τεύχος Α' Έκδοση 3η .**

Σ η μ ε ί ω σ η :

Τα ποσοστά εκτροπών και εκπτώσεων ενός υφάσματος και ο υπολογισμός αυτών, αναφέρονται στα συνημμένα ΠΑΡΑΡΤΗΜΑΤΑ Β' και Γ'.

6. Συσκευασία και Μήκος Ρόλλων Υφασμάτων

Για την συσκευασία των υφασμάτων που προμηθεύονται οι Δημόσιες Υπηρεσίες, καθορίζεται ενιαίος τρόπος συσκευασίας. **Τα υφάσματα συσκευάζονται σε μορφή ρόλλου, περιτυλισσόμενα σε κοίλον άξονα από σκληρό και ανθεκτικό χαρτόνι και σε όλο το πλάτος αυτού. Ακολούθως κάθε κύλινδρος υφάσματος περιτυλίσσεται δια ισχυρού πλαστικού για την πλήρη προστασία του υφάσματος.**

Η εσωτερική διάμετρος του κυλίνδρου είναι περίπου 60 -70 κιλ.

7. Μήκος Ρόλλων

Τα ρόλλα των υφασμάτων πρέπει να προσκομίζονται σε μήκος 46 μέτρων και άνω, αλλά να μην υπερβαίνουν τα 40 κιλά έκαστο.

8. Τόπος παράδοσης : Οι Αποθήκες της Ελληνικής Αστυνομίας (Αμυγδαλέζα- Αχαρνών- Αττικής).

9. Χρόνος Παράδοσης : Εντός τεσσάρων (4) μηνών αντίστοιχα, από την υπογραφή της σύμβασης.

10. Χρόνος Παραλαβής: Εντός ενός μήνα από την οριστική παράδοση.

11. Ο προμηθευτής, που θα ανακηρυχθεί μειοδότης από τον διαγωνισμό, μπορεί να προσκομίσει λιγότερη ποσότητα από την συμβατική μέχρι 0,5 %.

ΠΑΡΑΡΤΗΜΑ Α΄**ΕΙΔΙΚΕΣ ΑΠΑΙΤΗΣΕΙΣ ΓΙΑ ΑΝΤΙΣΚΩΡΙΚΗ ΕΠΕΞΕΡΓΑΣΙΑ ΜΑΛΛΙΝΩΝ ΕΙΔΩΝ**

1. Το ύφασμα έχει υποστεί αντισκωρική επεξεργασία που να συναντά τις απαιτήσεις του Επιπέδου 2 (Level 2) της Woolmark Company (E10. Specifications of insect resistant). Η αντισκωρική ουσία που έχει χρησιμοποιηθεί δηλώνεται από τον κατασκευαστή.

2. Ο έλεγχος της περιεκτικότητας της δηλούμενης αντισκωρικής ουσίας θα γίνεται με τη μέθοδο WOOLMARK TM-27 .

3. Σημειώνεται ότι απαγορεύεται η εφαρμογή της ουσίας MITTIN FF κατά την παραγωγή και επεξεργασία των ειδών εντός Ε.Ε. , Ελβετίας και Νορβηγίας, σύμφωνα με τα καθοριζόμενα στην κοινοτική οδηγία 98/8 EC .

4. Ο έλεγχος της δηλούμενης στην προσφορά αντισκωρικής ουσίας θα γίνει στο παράρτημα Αθηνών της ΕΒΕΤΑΜ (πρώην Ε.Τ.Α.Κ.Ε.Ι.) ή σε περίπτωση αδυναμίας της εξέτασης από αυτό, με μέριμνα του σε άλλο διαπιστευμένο εργαστήριο του εξωτερικού με έξοδα του προμηθευτή .

Κανονισμός R.E.A.Ch.

1. Τα υλικά που θα χρησιμοποιηθούν για την κατασκευή των ενδυμάτων, πληρούν τις νομοθετικές διατάξεις σχετικά με ουσίες που θεωρούνται επιβλαβείς για την υγεία του χρήστη και περιλαμβάνονται στον κανονισμό REACH.
2. Η συμμόρφωση με τις απαιτήσεις του κανονισμού REACH αποδεικνύεται προσκομίζοντας σχετική έκθεση συμμόρφωσης από κοινοποιημένο εργαστήριο ελέγχου.
3. Προϊόντα πιστοποιημένα με το πρότυπο Oeko Tex® Standard 100 πληρούν τις απαιτήσεις του Annex XVII του κανονισμού REACH.

ΠΑΡΑΡΤΗΜΑ Β'**Ανοχές – Εκπτώσεις**

Τα ποσοστά εκτροπών και εκπτώσεων ενός υφάσματος και ο υπολογισμός αυτών, αναφέρονται στον συνημμένο «Πίνακα Ανοχών και Εκπτώσεων». Επιπλέον ισχύουν:

Αντίσταση στη φθορά

- Μέχρι 1.000 στροφές λιγότερες του ελάχιστου ορίου έκπτωση 0,5%
- Από 1001-2000 στροφές λιγότερες του ελάχιστου ορίου έκπτωση 1,0%
- Από 2001-3000 στροφές λιγότερες του ελάχιστου ορίου έκπτωση 1,5%
- Από 3001-4000 στροφές λιγότερες του ελάχιστου ορίου έκπτωση 2,0%
- Από 4001-5000 στροφές λιγότερες του ελάχιστου ορίου έκπτωση 2,5%
- Πάνω από 5000 στροφές λιγότερες του ελάχιστου ορίου απορρίπτεται

Αντίσταση στη χνούδιασμα (pilling)

- ½ Μονάδα κάτω του ορίου (δηλαδή 4 αντί 4-5) έκπτωση 0,5%
- 1 Μονάδα κάτω του ορίου (δηλαδή 3-4 αντί 4-5) έκπτωση 1,0%
- Πάνω από 1 μονάδα κάτω του ορίου (δηλαδή κάτω του 3-4) απορρίπτεται

Τάση Επαναφοράς

- ½ Μονάδα κάτω του ορίου (δηλαδή 4 αντί 4-5) έκπτωση 0,5%
- 1 Μονάδα κάτω του ορίου (δηλαδή 3-4 αντί 4-5) έκπτωση 1,0%
- Πάνω από 1 μονάδα κάτω του ορίου (δηλαδή κάτω του 3-4) απορρίπτεται

Χρωματισμός

- Ανοχή: Μέχρι και 0,5 πάνω του ορίου, δηλαδή 2
- Έκπτωση: 0,2% για κάθε 0.1 πάνω του ορίου



ΕΛΛΗΝΙΚΗ ΔΗΜΟΚΡΑΤΙΑ
ΥΠΟΥΡΓΕΙΟ ΠΡΟΣΤΑΣΙΑΣ ΤΟΥ ΠΟΛΙΤΗ
ΑΡΧΗΓΕΙΟ ΕΛΛΗΝΙΚΗΣ ΑΣΤΥΝΟΜΙΑΣ

ΤΕΧΝΙΚΕΣ ΠΡΟΔΙΑΓΡΑΦΕΣ ΕΠΕΝΔΥΤΗ
ΤΥΠΟΥ ΜΠΟΥΦΑΝ

A. ΠΡΟΟΡΙΣΜΟΣ: Κάλυψη αναγκών Ελληνικής Αστυνομίας.

B. ΚΑΤΑΣΚΕΥΗ ΜΠΟΥΦΑΝ:

1. Κατασκευάζεται από ύφασμα βαμβακερό, αδιάβροχο, χρώματος φαιοπράσινου ή βαθυκύανου (ΠΑΡΑΡΤΗΜΑ Α').
2. Αποτελείται από περιλαίμιο, δύο εμπρόσθια φύλλα, τέσσερα οπίσθια φύλλα, τις χειρίδες μετά των ακροχειριδίων, τα θυλάκια, τη ζώνη, τα κουμπιά και τις επωμίδες.
3. Το μήκος του χιτωνίου περιορίζεται μέχρι την οσφύ και καταλήγει σε ζώνη από το ίδιο ύφασμα που έχει πλάτος 7-8 εκ.
4. Η ζώνη, στα πλάγια (δεξιά-αριστερά)φέρει εσωτερικά λάστιχο πλάτους 5 εκατ. που σκοπό έχει τη σύσφιξη της ζώνης του επενδυτή.
5. Το λάστιχο σε πλήρη ανάπτυξη έχει μήκος 38-40 εκ. περίπου.
6. Τα εμπρόσθια φύλλα ενώνονται μεταξύ τους με κινητό σύρτη (φερμουάρ) ισχυρής αντοχής, το οποίο καλύπτεται από πατιλέτα πλάτους 7 εκατ. περίπου, η οποία είναι ραμμένη στο αριστερό φύλλο και κουμπώνει με το δεξιό φύλλο στο άνω και κάτω μέρος με κουμπιά 2 εκ. που υπάρχουν εκεί.
7. Το περιλαίμιο είναι αναδιπλωμένο και πάνω από αυτό προσαρμόζεται και ενώνεται εσωτερικά με διαχωριζόμενο φερμουάρ γιακάς γούνινος τύπου αρνάκι, χρώματος μαύρου. Επίσης ο γούνινος γιακάς στις δύο άκρες που κουμπώνει με το κυρίως περιλαίμιο, όπως στο επίσημο δείγμα.
8. Σε κάθε εμπρόσθιο φύλλο υπάρχει θυλάκιο, διαστάσεων 22X19 εκ. περίπου με τα κάτω άκρα ελαφρώς κυκλικά, το οποίο καλύπτεται με καπάκι ύψους 7-8 εκ. περίπου με τα κάτω άκρα ελαφρώς κυκλικά και κουμπώνει με δύο κοινά κουμπιά διαμέτρου 2 εκατοστών. Επίσης το ίδιο θυλάκιο φέρει στα πλαγιά άνοιγμα 15 εκ. με τέτοιο τρόπο ώστε να σχηματίζεται και δεύτερο εσωτερικό θυλάκιο.
9. Οι επωμίδες κατασκευάζονται από το ίδιο ύφασμα, έχουν πλάτος 5 εκατ. το εξωτερικό άκρο είναι σταθερά ραμμένο στη ραφή που συνδέει τις χειρίδες με τα προστέρνια φύλλα και το εσωτερικό του που καταλήγει σε αιχμή φέρει κουμπότρυπα για τη σύνδεσή της με κοινό κουμπί 2 εκατ., που είναι ραμμένο επί του ώμου σε ανάλογη απόσταση από την εξωτερική άκρη του περιλαίμιου και κατά τρόπο ώστε να μη καλύπτεται από αυτό.
10. Οι χειρίδες καταλήγουν σε ακροχειρίδες πλάτους 5 εκατ. περίπου που κουμπώνουν με 2 κοινά κουμπιά, ώστε να επιτυγχάνεται η αυξομείωση του μήκους τους. Οι χειρίδες στο σημείο συρραφής τους με τις ακροχειρίδες φέρουν δύο αναδιπλώσεις (κουφοπιέτες) μήκους 13-15 εκατοστών.
11. Το κεντρικό οπίσθιο φύλλο σχηματίζει με τα δύο πλευρικά φύλλα κουφοπιέτες ύψους 38-40 εκατ. περίπου και εσωτερικού πλάτους 5-6 εκατοστά.

12. Ο επενδυτής φέρει εσωτερικά κουκούλα που αποτελείται από δύο τεμάχια από το ίδιο ύφασμα και κορδόνι βαμβακερό περιμετρικά για τη σύσφιξη.
13. Λοιπές λεπτομέρειες κατασκευής, καθώς επίσης και διακριτικά σήματα που θα φέρει ο επενδυτής, να είναι όπως ακριβώς στο επίσημο δείγμα της Υπηρεσίας.

ΜΕΓΕΘΗ ΑΔΙΑΒΡΟΧΩΝ ΕΠΕΝΔΥΤΩΝ

Τα μεγέθη των αδιάβροχων επενδυτών είναι τα εξής:

Α/Α	ΜΕΓΕΘΗ	ΠΟΣΟΣΤΑ ΜΕΓΕΘΩΝ
1.	MEDIUM	
2.	LARGE	
3.	X.LARGE	
4.	X.X.LARGE	

Οι διαστάσεις των μεγεθών να είναι σύμφωνες με τις διαστάσεις των επίσημων δειγμάτων της Υπηρεσίας.

Η υπηρεσία θα καθορίσει τα ποσοστά μεγεθών πριν την υπογραφή της Σύμβασης.

Γ. ΕΛΕΓΧΟΙ

1. Η Επιτροπή παραλαβής, έχει δικαίωμα εισόδου στις εγκαταστάσεις του κατασκευαστή- προμηθευτή, για να ενεργεί έλεγχο στα χρησιμοποιούμενα υλικά και τον τρόπο κατασκευής τους.

2. ΔΕΙΓΜΑΤΟΛΗΨΙΑ

Η ποσότητα των μπουφάν χωρίζεται σε δύο (2) ίσες μερίδες. Από κάθε μερίδα λαμβάνονται τυχαία δυο (2) μπουφάν, από τα οποία το ένα (1) αποτελεί το δείγμα για εργαστηριακό έλεγχο και το άλλο ένα (1) το αντίδειγμα, το οποίο θα σταλεί στην Υπηρεσία που διενεργεί την προμήθεια. Τα δείγματα και αντιδείγματα βαρύνουν τον προμηθευτή και προσκομίζονται επιπλέον.

3. ΜΑΚΡΟΣΚΟΠΙΚΟΣ ΕΛΕΓΧΟΣ

Γίνεται από την Επιτροπή Παραλαβής, η οποία με βάση την προδιαγραφή και το επίσημο δείγμα εξετάζει τουλάχιστον το 10% από κάθε μερίδα και ελέγχει τα παρακάτω :

α. Το χρωματισμό, που πρέπει να συμφωνεί με αυτόν του επίσημου δείγματος της Υπηρεσίας.

β. Τις διαστάσεις των μεγεθών σύμφωνα με τα επίσημα δείγματα της Υπηρεσίας.

γ. Τα μακροσκοπικά χαρακτηριστικά του υφάσματος των μπουφάν, καθώς και των λοιπών πρώτων υλών.

δ. Τη ραφή των μπουφάν γενικά, αν αυτή συμφωνεί με τους κανόνες της τέχνης, είναι επιμελημένη και άρτια.

ε. Την συσκευασία και τις επισημάνσεις.

Δ. ΕΡΓΑΣΤΗΡΙΑΚΟΣ ΕΛΕΓΧΟΣ

Ο εργαστηριακός έλεγχος γίνεται σε χημικό εργαστήριο που ανήκει στο Δημόσιο Τομέα.

Τα μπουφάν, παραλαμβάνονται οριστικά από την Επιτροπή Παραλαβής, εάν συμφωνούν με τις απαιτήσεις του μακροσκοπικού και εργαστηριακού ελέγχου.

Για εκτροπές που αφορούν το ύφασμα ισχύουν αντίστοιχα τα όσα αναφέρονται στο Βιβλίο του Υπουργείου Εμπορίου "Τεχνικές Προδιαγραφές Υφασμάτων" (ΠΑΡΑΡΤΗΜΑ Β'). Ενώ για τις εκτροπές που αφορούν τη συσκευασία ή τις επισημάνσεις επιβάλλεται η συμμόρφωση με τις απαιτήσεις της Προδιαγραφής. Αν οι εκτροπές εμφανίζονται σε πολλά χαρακτηριστικά κατασκευής και το σύνολο των επί μέρους εκπτώσεων υπερβαίνει το δέκα τοις εκατό (10%) της συμβατικής τιμής προμήθειας τότε τα μπουφάν απορρίπτονται, καθώς επίσης και σε κάθε άλλη περίπτωση.

Η Επιτροπή Παραλαβής, λαμβάνει δύο (2) δείγματα από κάθε μερίδα, από τα οποία το ένα θα αποστείλει στο χημικό εργαστήριο που ανήκει στο Δημόσιο Τομέα, για εργαστηριακό έλεγχο, και το άλλο θα αποτελέσει το αντίδειγμα που φυλάσσεται στην Υπηρεσία.

Τα δείγματα - αντιδείγματα και τα έξοδα των εργαστηριακών ελέγχων θα βαρύνουν τον προμηθευτή.

Συμμόρφωση με τις απαιτήσεις της R.E.A.Ch.

Οι συμμετέχοντες στο Διαγωνισμό υποχρεούνται μαζί με την τεχνική τους προσφορά να προσκομίσουν, **επί ποινή αποκλεισμού**, Υπεύθυνη Δήλωση στην οποία να δηλώνει ότι τα υπό προμήθεια είδη θα συμμορφώνονται με τις απαιτήσεις του Κανονισμού ΕΚ 1907/2006 – R.E.A.C.H. (Registration, Evaluation and Authorization of Chemicals) της Ευρωπαϊκής Ένωσης, όπως τροποποιήθηκε και ισχύει. Η δήλωση αυτή αφορά τα παρασκευάσματα καθώς και όλα τα αντικείμενα τα οποία περιέχουν χημικές ουσίες στη σύστασή τους ή στα οποία έχουν εφαρμοστεί χημικές ουσίες και παρασκευάσματα κατά τη παραγωγή τους. Στις ανωτέρω χημικές ουσίες συμπεριλαμβάνονται και τα αζωχρώματα. Η Υπηρεσία μετά την υπογραφή της Σύμβασης διατηρεί το δικαίωμα, όπου και όταν κριθεί αναγκαίο, να ζητήσει να προσκομιστούν δικαιολογητικά τεκμηρίωσης ή να διενεργηθούν εργαστηριακές δοκιμές.

Δ. ΛΟΙΠΟΙ ΟΡΟΙ :

1. Κάθε επενδύτης (μπουφάν) κατάλληλα διπλωμένος συσκευάζεται σε διάφανη νάυλον σακούλα, που είναι κλεισμένη με συγκολλητική ταινία και πάνω στην οποία αναγράφεται το μέγεθός του.

2. Κάθε ένα μπουφάν να φέρει στη βάση του περιλαιμίου εσωτερικά ραμμένο το μέγεθός του σε κατάλληλη ταινία.

Ανά δέκα (10) μπουφάν να είναι τοποθετημένα σε ισχυρά χαρτοκιβώτια (ΠΑΡΑΡΤΗΜΑ Γ'), επί των οποίων στο εξωτερικό μέρος θα αναγράφονται :

ΜΠΟΥΦΑΝ (Χρώματος φαιοπράσινου ή βαθυκύανου)

ΠΡΟΜΗΘΕΥΤΗΣ :

ΣΥΜΒΑΣΗ :

ΜΕΓΕΘΟΣ :

ΠΟΣΟΤΗΤΑ :

3. Χρόνος- Τόπος παράδοσης : Εντός πέντε (5) μηνών, από την υπογραφή της σύμβασης στις αποθήκες της Ελληνικής Αστυνομίας (Αμυδαλέζα- Αχαρνών-Αττικής).
4. Όπου υπάρχει ασυμφωνία μεταξύ του επισήμου δείγματος της Υπηρεσίας και της τεχνικής προδιαγραφής , υπερισχύει η τεχνική προδιαγραφή σε κάθε περίπτωση.
5. Για τα υφάσματα του μπουφάν σε ό,τι αφορά θέματα ανοχών, εκτροπών, εκπτώσεων, ισχύουν τα αναφερόμενα στους γενικούς όρους του τεύχους Α' «Τεχνικές Προδιαγραφές Υφασμάτων του Υπουργείου Εμπορίου Έκδοση 3^η/1988» (ΠΑΡΑΡΤΗΜΑ Β').

ΠΑΡΑΡΤΗΜΑ Α΄

**ΥΦΑΣΜΑ ΒΑΜΒΑΚΕΡΟ «ΔΙΑΓΩΝΑΛ» Νο 285
ΒΑΜΒΑΞ 100 %
(Υγρασία 8,5 %)**

A/A	Περιγραφή	Απαίτηση	Μέθοδος Ελέγχου
1	Βάρος M ² σε υδρομετρία κανον. σε γραμ.	285	Κανονισμός Αρ. 1007/2011 ΕΚ
2	Αντοχή στήμονα σε Kgr ελαχ.	95	EN ISO 13934-1
3	Αντοχή κρόκης σε Kgr ελαχ.	79	EN ISO 13934-1
4	Αριθμός κλωστών στημ. Ανά εκ.	43	
5	Είδος κλωστών στήμονα	Απλές	
6	Αριθμός κλωστών κρόκης ανά εκατ.	22	
7	Είδος κρόκης ανά εκατ.	Απλές	
8	Συστολή στήμονα % μεγ.	1,3	
9	Συστολή κρόκης % μεγ.	1,1	
10	Τίτλος νήματος στήμονα	N.E. 20/1	
11	Τίτλος νήματος κρόκης	N.E. 12/1	
12	Βαφή	Ανεξίτηλα INDATHREN με Προδιαγραφές του Ελληνικού Στρατού	
13	Απώλεια με έκπλυση (μέσο δείγμα) % μεγ.	1,3	
14	Πρώτη ύλη	Βαμβάκι 100%	
15	Ύφανση	Διαγώνιος 3/1	
16	Ποιότητας βάμβακος	Αρίστης ποιότητας	
17	Αντοχή χρωματισμού		
	α. Στην πλύση (ισχυρή)	4-5	EN ISO 105 C06
	β. Στην τριβή	4-5	EN ISO 105 X12
	γ. Στον ιδρώτα	4-5	
	δ. Στο ασθενές χλώριο	4-5	
	ε. Στο φώς	6	
18	Μερσερισμός	Ομοιόμορφος	
19	Αναλύσεις αδιαβροχίας		
	α. Στο spray test	100	EN ISO 4920
	β. Σε 3 μέτριες πλύσεις	90-100	
	γ. Στη ξηρά κάθαρση	90-100	

ΠΑΡΑΡΤΗΜΑ Γ΄**ΕΙΔΙΚΕΣ ΑΠΑΙΤΗΣΕΙΣ ΓΙΑ ΠΕΝΤΑΦΥΛΛΑ ΧΑΡΤΟΚΙΒΩΤΙΑ ΣΥΣΚΕΥΑΣΙΑΣ****1. Γενικές Απαιτήσεις**

Τα χαρτοκιβώτια πρέπει να είναι αρίστης ποιότητας και κατασκευής. Κατασκευάζονται από πεντάφυλλο χαρτόνι σε σχήμα ορθογωνίου παραλληλεπιπέδου στις διαστάσεις που φαίνονται στον πίνακα 1. Τα χαρτοκιβώτια συνδέονται κατά την μία από τις τέσσερις κατακόρυφες ακμές του παραλληλεπιπέδου με σιδερένιους συνδετήρες πάχους 2mm και μήκους 14 mm και σε πυκνότητα ενός συνδετήρα ανά 3 έως 4 cm μήκους. Εναλλακτικά μπορεί να χρησιμοποιηθεί στην κατασκευή τους τεχνική συγκόλλησης με τη χρήση της κατάλληλης κόλλας ώστε να έχουν την αντοχή που απαιτείται στην παράγραφο 2.2. Το χρησιμοποιούμενο χαρτόνι θα πρέπει να έχει παρασκευαστεί κατά τρόπο ώστε τα εσωτερικά του τρία (3) φύλλα να είναι εμποτισμένα με παραφίνη δια της μεθόδου του ψεκασμού.

2. Ειδικές Απαιτήσεις

2.1 Βάρος : $820 \text{ gr/m}^2 \pm 10\%$

2.2 Αντοχή στην διάρρηξη στην συσκευή MULLEN – TESTER (διάμετρος μεμβράνης 3 cm), ελάχιστο : 200 LB/IN² (14.06 Kg/cm²)



ΕΛΛΗΝΙΚΗ ΔΗΜΟΚΡΑΤΙΑ
ΥΠΟΥΡΓΕΙΟ ΠΡΟΣΤΑΣΙΑΣ ΤΟΥ ΠΟΛΙΤΗ
ΑΡΧΗΓΕΙΟ ΕΛΛΗΝΙΚΗΣ ΑΣΤΥΝΟΜΙΑΣ

ΤΕΧΝΙΚΕΣ ΠΡΟΔΙΑΓΡΑΦΕΣ
ΣΤΟΛΩΝ ΕΠΙΧΕΙΡΗΣΕΩΝ 8δ ΝΕΟΥ ΤΥΠΟΥ

1. ΕΙΣΑΓΩΓΗ

1.1 Σκοπός

Η προδιαγραφή αυτή καθορίζει τα χαρακτηριστικά και τις τεχνικές απαιτήσεις της Υπηρεσίας για την κατασκευή και προμήθεια Σετ Στολών Επιχειρήσεων **8δ «ΝΕΟΥ ΤΥΠΟΥ»** συμπεριλαμβανομένου και τζόκεϋ για την κάλυψη των αναγκών της ΕΛΛΗΝΙΚΗΣ ΑΣΤΥΝΟΜΙΑΣ.

A. ΣΤΟΛΗ ΕΠΙΧΕΙΡΗΣΕΩΝ 8δ

2. ΑΠΑΙΤΗΣΕΙΣ

2.1 Πρώτες Ύλες

2.1.1 Ύφασμα σύμμεικτο ΤΟΥΑΛ RIP-STOP Νο 225 με τα χαρακτηριστικά που περιγράφονται στο Παράρτημα **"ΙΒ"**.

2.1.2 Κλωστή πολυεστερική τρίκλωνη ΝΕ 30/3 χρώματος μπλε σκούρου.

2.1.3 Κουμπιά από πολυεστέρα ή πολυαμίδιο, σχήματος κυκλικού, διαμέτρου περίπου 18mm με τέσσερις (4) οπές, χρώματος μπλε σκούρο.

2.1.4 Κορδόνια πολυεστερικά, χρώματος μπλε σκούρου, με τα χαρακτηριστικά που περιγράφονται στο Παράρτημα **"ΙΓ"**.

2.1.5 Φερμουάρ μεταλλικό, μεγέθους Νο3, κλειστό, με ασφάλεια, χρώματος μπλε σκούρο.

2.1.6 Ελαστική ταινία ζώνης με τα χαρακτηριστικά που περιγράφονται στο Παράρτημα **"ΙΔ"**.

2.1.7 Προστατευτικά αγκώνων και γονάτων από νεοπρένιο επικαλυμμένο με συνθετικό ύφασμα, χρώματος μαύρου και πάχους περίπου 0,5cm.

2.1.8 Αυτοκόλλητο κατάλληλο ύφασμα για εσωτερική ενίσχυση χρώματος εκρού, μαύρου ή μπλε σκούρου.

2.1.9 Συνθετικό κατάλληλο πλεκτό ύφασμα χρώματος μαύρου ή μπλε σκούρου για το ειδικό διαχωριστικό των πλαισίων τσεπών παντελονιού

2.1.10 Χαρτοκιβώτια συσκευασίας πεντάφυλλα με τα χαρακτηριστικά που περιγράφονται +- στο Παράρτημα **"ΙΕ"**.

2.2.1 Γενικά

2.2.1.1 Τα χιτώνια και παντελόνια κατασκευάζονται σε 6 μεγέθη (S, M, L, XL, 2XL, 3XL) σύμφωνα με τις διαστάσεις που καθορίζονται στα παραρτήματα "I" και "IA" αντίστοιχα, σε συνδυασμό με σχέδια των Παραρτημάτων "A" έως "H" της Τεχνικής Προδιαγραφής.

2.2.1.2 Κάθε κουμπότρυπα πρέπει να είναι ενισχυμένη περιμετρικά με ενισχυτική ραφή.

2.2.1.3 Όλες οι κεντρικές ραφές γίνονται με κοπποράπτη με γαζί ασφαλείας.

2.2.2 Κατασκευή χιτωνίου

2.2.2.1 Το χιτώνιο αποτελείται από τρία βασικά φύλλα (δύο μπροστινά και ένα πίσω φύλλο), δύο πρόσθετα φύλλα πάνω στα οποία ράβονται οι μπροστινές τσέπες, τα μανίκια, τον ωμίτη, το γιακά και τις επωμίδες.

2.2.2.1.1 Μπροστινά φύλλα

2.2.2.1.1.1 Τα δύο μπροστινά φύλλα ενώνονται μεταξύ τους με τέσσερα πλαστικά κουμπιά της παραγράφου 2.1.3 που βρίσκονται σε απόσταση 3cm από το τσάκισμα της μόστρας, η οποία φέρει εσωτερική ενίσχυση από αυτοκόλλητο ύφασμα. Άλλο ένα κουμπί ράβεται στην άνω άκρη προς το γιακά. Οι τέσσερις κουμπότρυπες βρίσκονται σε εσωτερική πατιλέτα, η οποία φέρει εσωτερική ενίσχυση από αυτοκόλλητο ύφασμα, έτσι ώστε μετά το κούμπωμα να μην είναι ορατές ούτε αυτές ούτε τα κουμπιά. Το κουμπί που τοποθετείται στην άνω άκρη προς το γιακά (δεξιό μέρος) και η αντίστοιχη κουμπότρυπα στο αριστερό είναι ορατά. Τα δύο μπροστινά φύλλα τσακίζουν προς τα μέσα και δημιουργούν μόστρα φάρδους 8cm, η οποία γαζώνεται με ένα γαζί σε απόσταση 4,5cm και με ένα γαζί ποδαράκι.

2.2.2.1.1.2 Πάνω στα δύο μπροστινά φύλλα ράβονται δύο πρόσθετα φύλλα. Μεταξύ του κάθε μπροστινού φύλλου και του πρόσθετου φύλλου υπάρχει άνοιγμα μήκους 20cm στην ίδια ευθεία με την πατιλέτα για τη δημιουργία κρυφής τσέπης. Οι θέσεις και οι διαστάσεις των πρόσθετων φύλλων και των κρυφών τσεπών φαίνονται στα σχέδια 1, 2 και 3 του Παραρτήματος "A". Η κάθε τσέπη θα κουμπώνει με δύο αρσενικές και θηλυκές αυτόδετες ταινίες VELCRO διαστάσεων 5cm x 1,5cm χρώματος όμοιου με το ύφασμα του χιτωνίου ώστε το κούμπωμα τους να μην είναι ορατό. Οι θηλυκές ταινίες VELCRO ράβονται στο εσωτερικό του πρόσθετου φύλλου. Οι αρσενικές ταινίες VELCRO ράβονται πάνω στο χιτώνιο, το οποίο φέρει ενίσχυση, σε εκείνη την περιοχή, κομμάτι υφάσματος της παραγράφου 2.1.1 διαστάσεων 22cm x 2,5cm (φάσα). Τόσο οι αρσενικές όσο και οι θηλυκές ταινίες VELCRO ράβονται με περιμετρική και χιαστί ραφή.

2.2.2.1.1.3 Τα δύο πρόσθετα φύλλα φέρουν εξωτερικά δύο τσέπες. Οι θέσεις και οι διαστάσεις των τσεπών φαίνονται στα σχέδια 3 και 4 του Παραρτήματος "A". Η απόσταση της κάθε τσέπης από το άνοιγμα του πρόσθετου φύλλου είναι 3,5cm και από το τελείωμά του 4,5cm.

2.2.2.1.1.4 Όλες οι τσέπες φέρουν καπάκι, το οποίο αποτελείται από δύο φύλλα και εσωτερική ενίσχυση από αυτοκόλλητο ύφασμα. Το καπάκι της αριστερής τσέπης φέρει άνοιγμα μήκους 3,7cm στη δεξιά πλευρά του για τη χρήση μολυβιών. Η κάθε τσέπη θα κουμπώνει με δύο αρσενικές και θηλυκές αυτόδετες ταινίες VELCRO διαστάσεων 2,5cm x 2cm χρώματος όμοιου με το ύφασμα του χιτωνίου ώστε το κούμπωμα τους να μην είναι ορατό. Οι θηλυκές ταινίες VELCRO ράβονται στο εσωτερικό φύλλο του καπακιού. Τόσο οι αρσενικές όσο και οι θηλυκές ταινίες VELCRO ράβονται με περιμετρική και χιαστί ραφή. Το βάθος της πίετας στις τσέπες του χιτωνίου είναι [1,5+1,5]cm συνολικά 3cm. Οι διαστάσεις 14cm και 5,7cm στο σχέδιο 4 του Παραρτήματος "A" αναφέρονται στο ωφέλιμο βάθος της τσέπης και στο πλάτος του καπακιού τσέπης. Στο άνω άκρο των τσεπών το ύφασμα αναδιπλώνεται κατά 1,3cm και συρράπτεται.

2.2.2.1.1.5 Πάνω στο εξωτερικό φύλλο των καπακιών των δύο τσεπών ράβεται θηλυκή ταινία VELCRO 12cm x 3cm. Λεπτομέρειες φαίνονται στο σχέδιο 4 του Παραρτήματος "A". Επί του αριστερού αρσενικού VELCRO να φέρει κεντημένο αντίστοιχο σήμα με τη λέξη «POLICE» με κεφαλαία γράμματα. Οι θηλυκές ταινίες VELCRO ράβονται με περιμετρική και χιαστί ραφή. Το χρώμα των γραμμάτων θα είναι λευκό και του φόντου μπλε. Το ύψος των γραμμάτων να είναι περίπου 2,5cm και η απόσταση μεταξύ τους ισομήκης.

2.2.2.1.2 Πίσω φύλλο

2.2.2.1.2.1 Το πίσω φύλλο συρράπτεται στα πλαϊνά του με τα δύο μπροστινά φύλλα ενώ στη μασχάλη υπάρχουν δύο πρόσθετα κομμάτια σε κάθε πλευρά που σχηματίζουν πίετα εσωτερική με βάθος

3,5cm. Το πίσω φύλλο συρράπτεται στο πάνω μέρος με τον ώμψη, ο οποίος αποτελείται από δύο φύλλα. Οι διαστάσεις των επιμέρους φύλλων φαίνονται στα σχέδια 5, 6 και 7 του Παραρτήματος "B" της Προδιαγραφής.

2.2.2.1.2.2 Στο πίσω φύλλο να είναι γραμμένες οι λέξεις «ΕΛΛΗΝΙΚΗ ΑΣΤΥΝΟΜΙΑ» και «POLICE» με κεφαλαία ανακλαστικά γράμματα ασημί χρώματος με θερμοκολλητική μέθοδο, σύμφωνα με τις απαιτήσεις της κλάσης 2 του πίνακα 5 του Ευρωπαϊκού Προτύπου EN. 471. Το ύψος των γραμμάτων «ΕΛΛΗΝΙΚΗ ΑΣΤΥΝΟΜΙΑ» να είναι περίπου 3cm και η απόσταση μεταξύ τους ισομήκης, το δε ύψος των γραμμάτων της λέξης «POLICE» να είναι περίπου 2,5cm. Οι λέξεις «ΕΛΛΗΝΙΚΗ ΑΣΤΥΝΟΜΙΑ» να είναι γραμμένες ημικυκλικά και το ανώτατο σημείο του ημικυκλίου να έχει απόσταση 9cm από την κάτω πλευρά του ώμψη.

2.2.2.1.3 Μανίκια

2.2.2.1.3.1 Το κάθε μανίκι σχηματίζεται με τη συρραφή δύο φύλλων. Οι διαστάσεις των δύο φύλλων φαίνονται στα σχέδια 8 και 9 του Παραρτήματος "Γ" της Προδιαγραφής. Πριν τη συρραφή της εξωτερικής ραφής τοποθετείται επιπλέον κομμάτι υφάσματος της παραγράφου 2.1.1, για την ενίσχυση της περιοχής του αγκώνα, το επαγκώνιο, μορφής τραπεζίου οι διαστάσεις του οποίου φαίνονται στο σχέδιο 10 του Παραρτήματος "Γ".

2.2.2.1.3.2 Στο εσωτερικό κάθε μανικίου μεταξύ του κάτω φύλλου και του επαγκωνίου υπάρχει άνοιγμα μήκους 11cm με τσακιστή μόστρα 2cm και δίγαζη ραφή, στην ίδια ευθεία με την κατά μήκος ραφή του μανικιού, για τη δημιουργία θήκης για την υποδοχή προστατευτικού αγκώνα από το υλικό της παραγράφου 2.1.7. Οι διαστάσεις των προστατευτικών φαίνονται στο σχέδιο 37 του Παραρτήματος "Θ".

2.2.2.1.3.3 Το κάθε μανίκι ενώνεται με μανσέτα πλάτους 5,6cm, η οποία αποτελεί πρόσθετο κομμάτι από το ύφασμα της παραγράφου 2.1.1 που διπλώνεται και συρράπτεται. Η μανσέτα φέρει εσωτερική ενίσχυση από αυτοκόλλητο ύφασμα και δύο κουμπιά της παραγράφου 2.1.3 που χρησιμοποιούνται για την αζομείωση του μήκους της, όπως φαίνεται στα σχέδια 8 και 12 του Παραρτήματος "Γ".

2.2.2.1.3.4 Σε κάθε μανίκι τοποθετείται πατιλέτα πλάτους 3cm και μήκους 16,5cm, όπως φαίνεται στο σχέδιο 14 του Παραρτήματος "Γ", η οποία αποτελεί πρόσθετο κομμάτι από το ύφασμα της παραγράφου 2.1.1 που διπλώνεται και συρράπτεται. Η πατιλέτα φέρει εσωτερική ενίσχυση από αυτοκόλλητο ύφασμα. Στο κέντρο της πατιλέτας δημιουργείται μία κουμπότρυπα και ράβεται αντίστοιχο κουμπί. Πρόσθετο κομμάτι (ρέλι) πλάτους 0,8cm από το ύφασμα της παραγράφου 2.1.1 διπλώνεται και συρράπτεται στο μανίκι από την πλευρά του κουμπιού.

2.2.2.1.3.5 Στο κάτω άκρο του αριστερού μανικιού, ακριβώς πάνω από τη μανσέτα και σε απόσταση 2,5cm από την πατιλέτα ράβεται στυλοθήκη με δύο θήκες από το ύφασμα της παραγράφου 2.1.1. Η μία θήκη της στυλοθήκης έχει άνοιγμα 2cm και η άλλη θήκη της στυλοθήκης έχει άνοιγμα 3,5cm. Στο τελείωμα της στυλοθήκης το ύφασμα αναδιπλώνεται κατά 1,3cm και συρράπτεται. Οι διαστάσεις και η θέση της στυλοθήκης φαίνονται στο σχέδιο 13 του Παραρτήματος "Γ".

2.2.2.1.3.6 Σε απόσταση 5,5cm από το σημείο συρραφής του ώμου με το αριστερό μανίκι του χιτωνίου να είναι ραμμένο θηλυκό VELCRO στο σχήμα του διακριτικού σήματος του Σώματος της Ελληνικής Αστυνομίας. Επί του αρσενικού VELCRO να φέρει κεντημένο το ανωτέρω σήμα. Επίσης, σε απόσταση 1,5cm από το σημείο συρραφής του ώμου με το αριστερό και δεξιό μανίκι του χιτωνίου να είναι ραμμένα θηλυκά VELCRO σε ημικυκλικό σχήμα. Επί του αρσενικού VELCRO να φέρει κεντημένο αντίστοιχο σήμα με τις λέξεις «ΕΛΛΗΝΙΚΗ ΑΣΤΥΝΟΜΙΑ» με κεφαλαία γράμματα. Το χρώμα των γραμμάτων θα είναι λευκό και του φόντου μπλε. Το ύψος των γραμμάτων «ΕΛΛΗΝΙΚΗ ΑΣΤΥΝΟΜΙΑ» να είναι περίπου 0,8cm και η απόσταση μεταξύ τους ισομήκης.

2.2.2.1.4 Γιακάς

Ο γιακάς κατασκευάζεται από δύο φύλλα και εσωτερική ενίσχυση από αυτοκόλλητο ύφασμα. Το ανάπτυγμά του έχει σχήμα ισοσκελούς τραπεζίου και ράβεται στο χιτώνιο με τη μικρή πλευρά του όπως φαίνεται στο σχέδιο 11 του Παραρτήματος "Γ". Στη μέση της ένωσης του γιακά με το πίσω φύλλο του χιτωνίου ράβεται θηλιά διαστάσεων 7cm x 0,8cm κατασκευασμένη από το ύφασμα της παραγράφου 2.1.1, η οποία χρησιμεύει για την ανάρτηση του χιτωνίου.

2.2.2.1.5 Επωμίδες

Με το ίδιο ύφασμα όπως αυτό του χιτωνίου (διπλό), κατασκευάζονται επωμίδες. Τα δύο κομμάτια υφάσματος για κάθε επωμίδα συρράπτονται με τρίγυζη ραφή και φέρουν εσωτερική ενίσχυση από αυτοκόλλητο ύφασμα. Κάθε επωμίδα ράβεται πάνω στη ραφή του ώμου με χιαστί ραφή και προς το λαιμό και στερεώνεται με κουμπί της παραγράφου 2.1.3, καταλήγει δε σε τριγωνικό κομμάτι. Η κουμπότρυπα τοποθετείται στο ελεύθερο άκρο της επωμίδας, στο άκρο του τριγωνικού κομματιού και το κουμπί στο μπροστινό φύλλο του χιτωνίου, σε αντίστοιχη θέση με αυτή της κουμπότρυπας. Το σχήμα και οι διαστάσεις της επωμίδας φαίνονται στο σχέδιο 15 του Παραρτήματος "Γ".

2.2.2.2 Στο χιτώνιο υπάρχουν συνολικά **28 πονταρισίες**. Αναλυτικότερα υπάρχουν δύο στο δεξί καπάκι, τέσσερις στο αριστερό καπάκι (οι δύο στη στυλοθήκη), τρεις σε κάθε τσέπη ($3 \times 2 = 6$), τέσσερις σε κάθε πρόσθετο φύλλο ($4 \times 2 = 8$), μία σε κάθε μασχάλη ($1 \times 2 = 2$), τρεις στη στυλοθήκη του μανικιού και τρεις στη μπροστινή πατιλέτα.

2.2.2.3 Οι ραφές των μπροστινών φύλλων με τον ωμίτη, οι ραφές του πίσω φύλλου με τον ωμίτη, οι ραφές μεταξύ των φύλλων των μανικιών, οι ραφές των επιαγκώνων των μανικιών, οι ραφές των μπροστινών φύλλων με τα πρόσθετα φύλλα, οι ραφές των δύο κομματιών της επωμίδας καθώς και οι μασχάλες με την πρόσθετη πιέτα της πλάτης γίνονται με διπλά ή τριπλά γαζιά και με τη χρήση δίγαζης ή τρίγαζης μηχανής.

2.2.2.4 Οι ραφές της μανσέτας με τα μανίκια και οι ραφές των καπακιών και των τσεπών γίνονται με διπλά γαζιά και με τη χρήση δίγαζης μηχανής.

2.2.2.5 Κάτω από την μασχάλη και εκατέρωθεν της πλαϊνής ραφής του κυρίου σώματος και του μανικιού δημιουργείται από μία (1) τρύπα εξαερισμού (συνολικά 4) διαμέτρου 5mm τοποθετημένες στις κορυφές νοητού τετραγώνου πλευράς 4cm όπως φαίνεται στο σχέδιο 35 του Παραρτήματος "Η". **Κάθε τρύπα πρέπει να είναι ενισχυμένη περιμετρικά με πυκνή ενισχυτική ραφή. Δεν θα πρέπει να είναι: α) κλειστές τρύπες, β) κακή ενίσχυση της ραφής, γ) αραιή ενίσχυση της ραφής, δ) διαφορετική διάμετρος και ε) λάθος απόσταση μεταξύ τους .**

2.2.2.6 Στο κάτω άκρο των χιτωνίων το ύφασμα αναδιπλώνεται κατά $2\text{cm} \pm 2\text{mm}$.

2.2.2.7 Το χιτώνιο θα συνοδεύεται από ένα επιπλέον κουμπί της παραγράφου 2.1.3, το οποίο θα είναι ραμμένο εσωτερικά στο δεξιό φύλλο σε απόσταση 2,5cm από το άνοιγμα του και 3,5cm από το κάτω άκρο του.

2.2.3 Κατασκευή παντελονιού

2.2.3.1 Το παντελόνι αποτελείται από οχτώ βασικά φύλλα (έξι μπροστινά και δύο πίσω φύλλα), τις πλαϊνές τσέπες, τη ζώνη, τα κορδόνια και το ενισχυτικό ύφασμα καβάλου.

2.2.3.1.1 Μπροστινά φύλλα

2.2.3.1.1.1 Το κάθε μπροστινό τμήμα του παντελονιού σχηματίζεται με τη συρραφή τριών φύλλων (το μεσαίο είναι διπλό). Οι διαστάσεις των τριών φύλλων φαίνονται στα σχέδια 16, 17 και 18 του Παραρτήματος "Δ" της Προδιαγραφής.

2.2.3.1.1.2 Τα δύο άνω μπροστινά φύλλα ενώνονται μεταξύ τους με φερμουάρ της παραγράφου 2.1.5 που βρίσκεται σε εσωτερική πατιλέτα με μύτη στο δεξί φύλλο (σχέδιο 31α του Παραρτήματος "ΣΤ") φάρδους 5cm, έτσι ώστε μετά το κλείσιμο να μην είναι ορατό. Στο αριστερό φύλλο υπάρχει μόστρα πλάτους 5cm. Ένα κουμπί της παραγράφου 2.1.3 ράβεται στη μόστρα του αριστερού φύλλου σε απόσταση 2,7cm από τη ζώνη. Άλλο ένα κουμπί της παραγράφου 2.1.3 ράβεται στο δεξί φύλο πάνω στη ζώνη, στο κέντρο. Η πρώτη κουμπότρυπα βρίσκεται στην εσωτερική πατιλέτα στο δεξί φύλλο έτσι ώστε μετά το κούμπωμα να μην είναι ορατή ούτε αυτή ούτε το κουμπί ενώ η δεύτερη κουμπότρυπα βρίσκεται στο αριστερό φύλλο πάνω στη ζώνη έτσι ώστε να είναι ορατή και αυτή και το αντίστοιχο κουμπί.

2.2.3.1.1.3 Κάθε μεσαίο μπροστινό φύλλο είναι διπλό και στο εσωτερικό κάθε τμήματος του παντελονιού μεταξύ των δύο μεσαίων φύλλων υπάρχει άνοιγμα μήκους 11cm με τσακιστή μόστρα 2cm και δίγαζη ραφή, στην ίδια ευθεία με την κάτω ραφή, για τη δημιουργία θήκης για την υποδοχή προστατευτικού γονάτου από το υλικό της παραγράφου 2.1.7. Οι διαστάσεις των προστατευτικών φαίνονται στο σχέδιο 38 του Παραρτήματος "Θ".

2.2.3.1.1.4 Στα πλαϊνά και πάνω σημεία των δύο μπροστινών φύλλων σχηματίζονται λοξές τσέπες, οι διαστάσεις των οποίων φαίνονται στο σχέδιο 19 του Παραρτήματος "Ε" της Προδιαγραφής. Το τέλος της τσέπης από την άκρη της ζώνης είναι 16,5cm. Το ύφασμα του τσεπόν και ο καθρέφτης είναι από το ύφασμα της παραγράφου 2.1.1. Το ωφέλιμο βάθος του τσεπόν είναι 32cm. Η δεξιά τσέπη φέρει στο τελειώμά της εσωτερικά τσέπη διαστάσεων 7cm x 7,5cm από το ίδιο ύφασμα. Κάθε τσέπη φέρει εσωτερικά

δύο τρύπες εξαερισμού διαμέτρου 5mm. Κάθε τρύπα πρέπει να είναι ενισχυμένη περιμετρικά με πυκνή ενισχυτική ραφή. Κάθε τσέπη φέρει ρέλι πλάτους 0,8cm από το ύφασμα της παραγράφου 2.1.1, το οποίο ξεκινά από το κάτω σημείο ένωσης της τσέπης με το πίσω φύλλο και εκτείνεται περίπου 6cm κατά μήκος του ανοίγματός της όπως φαίνεται στο σχέδιο 19 του Παραρτήματος "Ε". Αναλυτικά οι διαστάσεις του τσεπόν και του καθρέφτη φαίνονται στα σχέδια 20, 21, 22 και 23 του Παραρτήματος "Ε" της Προδιαγραφής.

2.2.3.1.2 Πίσω φύλλα

Στο καθένα από τα δύο πίσω φύλλα (σχέδιο 18 του Παραρτήματος "Δ") και σε απόσταση περίπου 5cm από το κάτω σημείο της ζώνης κατασκευάζονται τσέπες-φιλέτο σύμφωνα με τα καθοριζόμενα στα σχέδια 28 και 29 του Παραρτήματος "Ε". Όλες οι τσέπες φέρουν καπάκι, το οποίο αποτελείται από δύο φύλλα και εσωτερική ενίσχυση από αυτοκόλλητο ύφασμα. Η κάθε τσέπη θα κουμπώνει με δύο αρσενικές και θηλυκές αυτόδετες ταινίες VELCRO διαστάσεων 4cm x 2cm χρώματος όμοιου με το ύφασμα του παντελονιού ώστε το κούμπωμα τους να μην είναι ορατό. Οι θηλυκές ταινίες VELCRO ράβονται στο εσωτερικό φύλλο του καπακιού. Τόσο οι αρσενικές όσο και οι θηλυκές ταινίες VELCRO ράβονται με περιμετρική και χιαστί ραφή. Το φιλέτο τσακίζει και κάνει μόστρα εσωτερικά φάρδους 5,5cm, ενώ κάτω από το πατάκι υπάρχει καθρέφτης 5,5cm. Το βάθος του τσεπόν είναι 23cm. Το ύφασμα του τσεπόν, του καθρέφτη και της μόστρας είναι από το ύφασμα της παραγράφου 2.1.1.

2.2.3.1.3 Πλαϊνές τσέπες

Στις δύο συρραφές των μπροστινών με τα πίσω φύλλα ράβονται πλαϊνές τσέπες με τρεις πιέτες η καθεμία και αντίστοιχο καπάκι όπως φαίνεται στα σχέδια 24, 25, 26 και 27 του Παραρτήματος "Ε". **Το καπάκι αποτελείται από δύο φύλλα και εσωτερική ενίσχυση από αυτοκόλλητο ύφασμα.** Το βάθος της κάθε πιέτας της πλαϊνής τσέπης είναι των δύο πρώτων (κλειστές πιέτες) προς τα πίσω 2,5cm η καθεμία και της τρίτης 5,5cm. Η θέση της πλαϊνής τσέπης είναι συμμετρική ως προς την πλαϊνή ραφή του παντελονιού. Η κάθε τσέπη θα κουμπώνει με δύο αρσενικές και θηλυκές αυτόδετες ταινίες VELCRO διαστάσεων 4cm x 2cm χρώματος όμοιου με το ύφασμα του παντελονιού ώστε το κούμπωμα τους να μην είναι ορατό. Οι θηλυκές ταινίες VELCRO ράβονται στο εσωτερικό φύλλο του καπακιού. Τόσο οι αρσενικές όσο και οι θηλυκές ταινίες VELCRO ράβονται με περιμετρική και χιαστί ραφή. **Εσωτερικά των τσεπών υπάρχει ειδικό διαχωριστικό από συνθετικό ύφασμα, ελαφρώς χνουδιασμένο από την εξωτερική πλευρά, με κεντρικό γαζί για τη δημιουργία δύο θηκών.** Το ειδικό διαχωριστικό φέρει στο επάνω μέρος του ρέλι φάρδους 1cm από το ύφασμα της παραγράφου 2.1.1.

2.2.3.1.4 Κορδόνια

Στο κάτω άκρο των σκελών το ύφασμα αναδιπλώνεται κατά περίπου 2,5cm και δημιουργείται τούνελ για να περνάει κορδόνι της παραγράφου 2.1.4 που έχει ως σκοπό τη συστολή και σύσφιξη των άκρων. Ο τρόπος κατασκευής φαίνεται στο σχέδιο 16 του Παραρτήματος "Δ".

2.2.3.1.5 Ζώνη

2.2.3.1.5.1 Η ζώνη αποτελείται από τέσσερα βασικά κομμάτια (ζωνάκια) που έχουν πλάτος περίπου 5cm. Τα τέσσερα βασικά κομμάτια (ζωνάκια) είναι το εσωτερικό ζωνάκι πίσω, το εξωτερικό ζωνάκι πίσω, το δεξί ζωνάκι εμπρός (διπλό) και το αριστερό ζωνάκι εμπρός (διπλό). Τα τέσσερα βασικά κομμάτια φέρουν ανοίγματα σε συγκεκριμένα σημεία για την εφαρμογή του ενός κομματιού μέσα στο άλλο. Το αριστερό ζωνάκι εμπρός έχει εσωτερική μόστρα μήκους 7,5cm ενώ το δεξί ζωνάκι εμπρός έχει εσωτερική μόστρα μήκους 13cm. Το εξωτερικό ζωνάκι πίσω αναδιπλώνεται στις άκρες του κατά 3cm κάνοντας μόστρα, ενώ στο εσωτερικό ζωνάκι πίσω υπάρχει πρόσθετο κομμάτι υφάσματος μήκους 10cm. Εξωτερικά η ζώνη φέρει πέντε στυλάκια, από τα οποία τα τέσσερα έχουν διαστάσεις 4,3cm x 7cm και το κεντρικό πίσω στυλάκι 2,5cm x 7cm **(σχέδιο 34 του Παραρτήματος "ΣΤ")**. Οι θέσεις των στυλακίων φαίνονται στα σχέδια 16, 17 και 18 του Παραρτήματος "Δ". Όλα τα κομμάτια της ζώνης είναι από το ύφασμα της παραγράφου 2.1.1. Ο τρόπος σύνδεσης των βασικών κομματιών της ζώνης απεικονίζεται στα σχέδια 30, 31, **32 και 33 του Παραρτήματος "ΣΤ"**.

2.2.3.1.5.2 Τα τέσσερα βασικά κομμάτια της ζώνης συνδέονται μεταξύ τους με ισχυρές, αυξομειούμενες ελαστικές ταινίες της παραγράφου 2.1.6 διαστάσεων 7cm x 3,5cm για την προσαρμογή του μήκους της ζώνης και τη διευκόλυνση των κινήσεων του σώματος. Συνολικά χρησιμοποιούνται τέσσερις (4) ελαστικές ταινίες ως εξής:

α) Οι δύο (2) ελαστικές ταινίες ράβονται στο τέλος του κάθε διπλού μπροστινού κομματιού ζώνης (ανάμεσα στο διπλό κομμάτι υφάσματος) και τελειώνουν στο εσωτερικό του πίσω κομματιού ζώνης πίσω από τα δύο (2) ακριανά στυλάκια.

β) Οι άλλες δύο (2) ελαστικές ταινίες ράβονται στα άκρα του εσωτερικού πίσω κομματιού ζώνης (ανάμεσα στο εσωτερικό πίσω ζωνάκι και στο πρόσθετο κομμάτι του) και τελειώνουν στο εσωτερικό του μπροστινού κομματιού ζώνης κοντά στο κούμπωμα.

2.2.3.1.6 Ενισχυτικό ύφασμα καβάλου

Οι διαστάσεις του ενισχυτικού υφάσματος για τον άνω καβάλο είναι 25-26,5cm για τα μεγέθη S,M,L και 27-28,5cm για τα μεγέθη XL, 2XL, 3XL. Οι διαστάσεις του ενισχυτικού υφάσματος για τον κάτω καβάλο είναι σταθερά 15cm. Ο άνω καβάλος ξεκινάει σε απόσταση 13-14cm από το κάτω μέρος της ζώνης. Το ενισχυτικό ύφασμα καβάλου φαίνεται στα σχέδια 18 του Παραρτήματος "Δ" και 34 του Παραρτήματος "Ζ".

2.2.3.2 Στο παντελόνι υπάρχουν συνολικά **44 πονταρισίες**. Αναλυτικότερα υπάρχουν, τέσσερις σε κάθε στυλάκι της ζώνης ($5 \times 4 = 20$), μία στη βάση κάθε μπροστινής τσέπης, μία στο άνω μέρος κάθε μπροστινής τσέπης, τέσσερις σε χιαστί ραφή στις γωνίες του καπακιού κάθε πλαϊνής τσέπης ($4 \times 2 = 8$), τρεις σε κάθε πλαϊνή τσέπη ($3 \times 2 = 6$), δύο σε κάθε πίσω τσέπη (φιλέτο) ($2 \times 2 = 4$) και δύο στη βάση του μπροστινού ανοίγματος (φερμουάρ).

2.2.3.3 Οι ραφές του καβάλου εμπρός και πίσω γίνονται με διπλά ή τριπλά γαζιά και με τη χρήση δίγαζης ή τρίγαζης μηχανής.

2.2.3.4 Οι ραφές των μπροστινών τσεπών, οι ραφές των καπακιών των πίσω τσεπών, οι ραφές των πλαϊνών τσεπών, οι κάθετες και οι οριζόντιες ραφές των στυλακίων της ζώνης, οι ραφές των μπροστινών φύλλων μεταξύ τους, οι ραφές του ενισχυτικού υφάσματος καβάλου καθώς και η μόστρα του φερμουάρ γίνονται με διπλά γαζιά και με τη χρήση δίγαζης μηχανής.

2.2.3.5 Οι εσωτερικές πιέτες των τσεπών, οι οριζόντιες ραφές των στυλακίων καθώς και η ζώνη, το πάνω μέρος των καπακιών των πίσω τσεπών (φιλέτο) καθώς και η μόστρα του φερμουάρ στην άκρη γίνονται με γαζί 3mm (τσίμα γαζί).

2.2.3.6 Κάτω από τον καβάλο και εκατέρωθεν της ραφής των μπροστινών και πίσω φύλλων δημιουργείται από μία (1) τρύπα εξαερισμού (συνολικά 4) διαμέτρου 5mm τοποθετημένες στις κορυφές νοητού τετραγώνου πλευράς 4cm όπως φαίνεται στο σχέδιο 35 του Παραρτήματος "Η". **Κάθε τρύπα πρέπει να είναι ενισχυμένη περιμετρικά με πυκνή ενισχυτική ραφή. Δεν θα πρέπει να είναι: α) κλειστές τρύπες, β) κακή ενίσχυση της ραφής, γ) αραιή ενίσχυση της ραφής, δ) διαφορετική διάμετρος και ε) λάθος απόσταση μεταξύ τους.**

2.2.3.7 Το παντελόνι θα συνοδεύεται από ένα επιπλέον κουμπί της παραγράφου 2.1.3, το οποίο θα είναι ραμμένο στη μόστρα του αριστερού φύλλου σε απόσταση 3cm κάτω από το ήδη υπάρχον κουμπί.

3. ΔΕΙΓΜΑΤΟΛΗΨΙΑ

3.1 Δείγματα

3.1.1 Επίσημα Δείγματα

Τα επίσημα δείγματα τα οποία δίδονται για την διαδικασία προκηρύξεως διαγωνισμού προμήθειας του υλικού, ισχύουν μόνο για τα χαρακτηριστικά που αναγράφονται στις καρτέλες τους. Σε περίπτωση που υπάρχουν ασυμφωνίες μεταξύ των επισήμων δειγμάτων και όρων της προδιαγραφής που δεν διευκρινίζονται αλλού, υπερισχύει η προδιαγραφή. Τα επίσημα δείγματα δεν ισχύουν για τυχόν κακοτεχνίες ή κατασκευαστικές ατέλειες που μπορεί να υπάρχουν σ' αυτά.

3.1.2 Δείγματα Προμηθευτών για Αξιολόγηση

3.1.2.1 Οι υποψήφιοι προμηθευτές θα καταθέτουν μαζί με τις προσφορές τους, **2 πλήρεις στολές (μία σε μέγεθος M και μία σε μέγεθος XL)** οι οποίες θα ελέγχονται μακροσκοπικά από την επιτροπή αξιολόγησης των προσφορών, με βάση τα αναφερόμενα στην προδιαγραφή και στα **επίσημα δείγματα**.

3.1.2.2 Εφόσον τα δείγματα ικανοποιούν μακροσκοπικά τις απαιτήσεις της προδιαγραφής, τότε οι τεχνικές προσφορές των αντίστοιχων προμηθευτών θα γίνονται αποδεκτές. Ως προς τον χρωματισμό θα γίνονται αποδεκτές μικρές αποκλίσεις.

3.1.2.3 Κατά το στάδιο του μακροσκοπικού ελέγχου θα απορρίπτονται οι προσφορές των προμηθευτών των οποίων τα δείγματα δεν ικανοποιούν τις απαιτήσεις των κανόνων της τέχνης ως προς την ποιότητα ραφής καθώς και τις διαστάσεις.

3.1.2.4 Τα δείγματα των προμηθευτών που έλαβαν μέρος στο διαγωνισμό και δεν επελέγησαν θα τους επιστρέφονται.

3.1.3 Σημειώσεις

3.1.3.1 Κατά το μακροσκοπικό έλεγχο θα πρέπει απαραίτητα να ελέγχεται η εργασία κατασκευής, τόσο των χιτωνίων όσο και των παντελονιών, και από την ανάποδη όψη τους.

3.1.3.2 Οι λοιπές λεπτομέρειες ραφής και κατασκευής της στολής θα πρέπει να είναι όπως στο επίσημο δείγμα σε συνδυασμό με την παρούσα προδιαγραφή.

3.2 Μερίδα-Δειγματοληψία

3.2.1 Μερίδα

Όλη η ποσότητα αποτελεί μία (1) μερίδα και παραλαμβάνονται μακροσκοπικά χωρίς έκπτωση τιμής, αν δεν διαπιστωθούν εκτροπές από τους όρους της σύμβασης.

3.2.2 Μακροσκοπικός Έλεγχος

Η Επιτροπή Ελέγχου και Παραλαβής επιλέγει τυχαία το 10% των σετ στολών από διαφορετικά χαρτοκιβώτια συσκευασίας. Οι παραπάνω στολές αποτελούν το δείγμα μακροσκοπικού ελέγχου, τα οποία η Επιτροπή συγκρίνει με την παρούσα Προδιαγραφή καθώς και με το επίσημο δείγμα για τα εξής:

α) Ο χρωματισμός και ο τρόπος κατασκευής πρέπει να συμφωνεί με αυτόν του Επίσημου δείγματος της Υπηρεσίας.

β) Οι διαστάσεις, τα μεγέθη και τα ποσοστά μεγεθών να είναι σύμφωνα με τον επισυναπτόμενο πίνακα της προδιαγραφής.

γ) Η ποιότητα της εργασίας κατασκευής να είναι σύμφωνα με τα σχέδια της προδιαγραφής.

δ) Η συσκευασία και οι επισημάνσεις σύμφωνα με τα αναφερόμενα στην προδιαγραφή.

3.2.3 Χημικός Έλεγχος

1. Η Επιτροπή Ελέγχου και Παραλαβής για κάθε μερίδα, λαμβάνει τυχαία έξι (6) πλήρες στολές από διαφορετικά χαρτοκιβώτια συσκευασίας. Από τις έξι (6) στολές, οι τρεις (3) στέλνονται σε διαπιστευμένο εργαστήριο της αναθέτουσας αρχής ή του Γ.Χ.Κ. ή οποιουδήποτε άλλου εργαστηρίου του δημοσίου τομέα, όπως αυτός οριοθετείται από τις εκάστοτε ισχύουσες διατάξεις, ανάλογα με τη φύση του προς προμήθεια υλικού και τη μορφή του ελέγχου. Αν δεν μπορούν να εφαρμοστούν τα ανωτέρω, οι εργαστηριακοί έλεγχοι διενεργούνται από διαπιστευμένα εργαστήρια του ιδιωτικού τομέα. Η ανωτέρω διαδικασία ακολουθείται και κατά τη διαδικασία των εργαστηριακών ελέγχων σε περίπτωση της κατ' έφεσιν εξέτασης. Οι υπόλοιπες τρεις (3) αποτελούν το αντιδείγμα και παραδίνονται στην Υπηρεσία που κάνει την προμήθεια όπου και τηρούνται μέχρι πέρατος της προμήθειας. Τα έξι (6) τεμάχια του δείγματος-αντιδείγματος επιβαρύνουν τον προμηθευτή και προσκομίζονται επιπλέον της συνολικής ποσότητας. Τα έξοδα και για τους εργαστηριακούς ελέγχους βαρύνουν τον προμηθευτή

3.3 ΒΙΟΜΗΧΑΝΙΚΑ ΠΡΟΤΥΠΑ

3.3.1 Ο μειοδότης πριν από την μαζική παραγωγή, υποχρεούται να κατασκευάσει **2 πλήρεις στολές στα μεγέθη Μ και XL** από τον κάθε τύπο, σύμφωνα με τις τεχνικές προδιαγραφές, συμμορφούμενος και προς τις τυχόν υποδείξεις της Υπηρεσίας, τα οποία θα προσκομίσει στη Δ/ση Τεχνικής Υποστήριξης και τα οποία αφού επισημοποιηθούν, θα χρησιμοποιηθούν σαν υποδείγματα: 1) για την κατασκευή των υπολοίπων και 2) για την ποιοτική και οριστική παραλαβή.

3.3.2 Εφόσον τα παραπάνω δείγματα ικανοποιούν πλήρως τις απαιτήσεις της Υπηρεσίας, επισημοποιούνται σαν προδείγματα και τηρούνται ανά ένα, από την επιτροπή παραλαβής και από τον προμηθευτή. Εάν τα δείγματα αυτά, δεν συμφωνούν πλήρως με τις απαιτήσεις των τεχνικών προδιαγραφών, δεν επισημοποιούνται και ο προμηθευτής υποχρεούται να προσκομίσει νέα δείγματα προς επισημοποίηση.

3.3.3 Το χρονικό διάστημα που απαιτείται για την κατασκευή και επισημοποίηση των παραπάνω δειγμάτων συμπεριλαμβάνεται στο συνολικό χρόνο παράδοσης.

4. ΔΙΑΦΟΡΑ

4.1 Συσσκευασία

4.1.1 Κάθε χιτώνιο κουμπωμένο και με τα μανίκια στο πίσω φύλο διπλώνεται μία (1) φορά κατά τη γραμμή της μέσης.

Κάθε παντελόνι διπλώνεται μία (1) φορά πάνω από την ενίσχυση των γονάτων.

Κάθε στολή να είναι τοποθετημένη μέσα σε νάυλον σφραγισμένη σακούλα πάνω στην οποία αναγράφεται το μέγεθος.

Κάθε είκοσι (20) πλήρη στολές (σετ) ίδιου μεγέθους, τοποθετούνται μέσα σε πεντάφυλλο χαρτοκιβώτιο συσκευασίας, καταλλήλων διαστάσεων, του Παραρτήματος "ΙΕ" Το χαρτοκιβώτιο συσκευασίας σφραγίζεται στο πάνω μέρος με συγκολλητική χαρτοταινία.

4.1.2 Κάθε χαρτοκιβώτιο συσκευασίας φέρει εξωτερικά ταινία (τσέρκι) μεταλλικό ή πλαστικό, ένα κατά τον διαμήκη και ένα κατά τον εγκάρσιο άξονα.

4.2 Επισημάνσεις

4.2.1 Σε κάθε χιτώνιο στο μέσον του γιακά πίσω (εσωτερικά) και σε κάθε παντελόνι στο μέσο της ζώνης (εσωτερικά) ράβεται λευκή ετικέτα στην οποία είναι γραμμένα με μαύρα ανεξίτηλα γράμματα τα παρακάτω:

ΕΛΛΗΝΙΚΗ ΑΣΤΥΝΟΜΙΑ
ΣΤΟΛΗ 8δ «Νέου Τύπου»
ΒΑΜΒΑΚΙ/ΠΟΛΥΕΣΤΕΡΑΣ
80/20

ΜΕΓΕΘΟΣ

ΚΑΤΑΣΚΕΥΑΣΤΗΣ

ΑΡ. ΣΥΜΒΑΣΗΣ



4.2.2 Εξωτερικά σε κάθε χαρτοκιβώτιο τυπώνονται με μαύρη ανεξίτηλη μελάνη τα παρακάτω στοιχεία:

ΕΛ.ΑΣ. ΠΛΗΡΕΙΣ ΣΤΟΛΕΣ 8δ ΝΕΟΥ ΤΥΠΟΥ	
ΚΑΤΑΣΚΕΥΑΣΤΗΣ
ΑΡΙΘΜΟΣ/ΗΜΕΡΟΜΗΝΙΑ ΣΥΜΒΑΣΗΣ
ΜΕΓΕΘΟΣ
ΠΟΣΟΤΗΤΑ (ΣΕΤ)

4.3 Παραλαβή - Απόρριψη

4.3.1 Οι στολές παραλαμβάνονται οριστικά από την Επιτροπή Ελέγχου και Παραλαβής αν συμφωνούν με τις απαιτήσεις του μακροσκοπικού και εργαστηριακού ελέγχου της παρούσας προδιαγραφής. Για εκτροπές που αφορούν το ύφασμα ισχύουν αντίστοιχα τα όσα αναφέρονται στο βιβλίο του Υπουργείου Εμπορίου «Τεχνικές προδιαγραφές Υφασμάτων». Ενώ για τις εκτροπές που αφορούν τη συσκευασία ή τις επισημάνσεις επιβάλλεται η συμμόρφωση με τις απαιτήσεις της Προδιαγραφής. Αν οι εκτροπές εμφανίζονται

σε πολλά χαρακτηριστικά κατασκευής και το σύνολο των επί μέρους εκπτώσεων υπερβαίνει το δέκα τοις εκατό (10%), της συμβατικής τιμής προμήθειας, τότε οι στολές απορρίπτονται καθώς επίσης και σε άλλη περίπτωση.

4.3.2 Έλεγχος Χαρτοκιβωτίων Συσκευασίας(Μακροσκοπικός-Χημικός)

Η Επιτροπή Ελέγχου και Παραλαβής ανάλογα με τον αριθμό των χαρτοκιβωτίων που προσκομίζονται, παίρνει τυχαία τις ακόλουθες ποσότητες χαρτοκιβωτίων τις οποίες ελέγχει όπως αναφέρεται στο Παράρτημα "ΙΖ" της Προδιαγραφής.

Α/Α	ΑΡΙΘΜΟΣ ΧΑΡΤΟΚΙΒΩΤΙΩΝ	ΠΟΣΟΤΗΤΑ ΓΙΑ ΕΛΕΓΧΟ	ΕΠΙΤΡΕΠΟΜΕΝΟ ΠΛΗΘΟΣ ΕΛΑΤΤΩΜΑΤΩΝ	ΠΑΡΑΤΗΡΗΣΕΙΣ
1	έως - 50	2	0	Τα ελαττώματα αναφέρονται στον εργαστηριακό έλεγχο των χαρτοκιβωτίων
2	51 - 500	4	0	
3	501 και άνω	6	0	

4.3.3 Όσον αφορά τα όρια ανοχών και εκπτώσεων, ισχύουν τα αναφερόμενα στο ΠΑΡΑΡΤΗΜΑ Γ΄.

4.3.4 Χρόνος Παράδοσης : Ανά ½ της ποσότητας εντός τριών (3) και πέντε (5) μηνών αντίστοιχα από την υπογραφή της σύμβασης στις Αποθήκες της Ελληνικής Αστυνομίας (Αμυγδαλέζα - Αχαρνών- Αττικής).

ΠΑΡΑΡΤΗΜΑ Α

ΚΑΤΑΣΚΕΥΑΣΤΙΚΟ ΣΧΕΔΙΟ ΧΙΤΩΝΙΟΥ ΕΜΠΡΟΣ

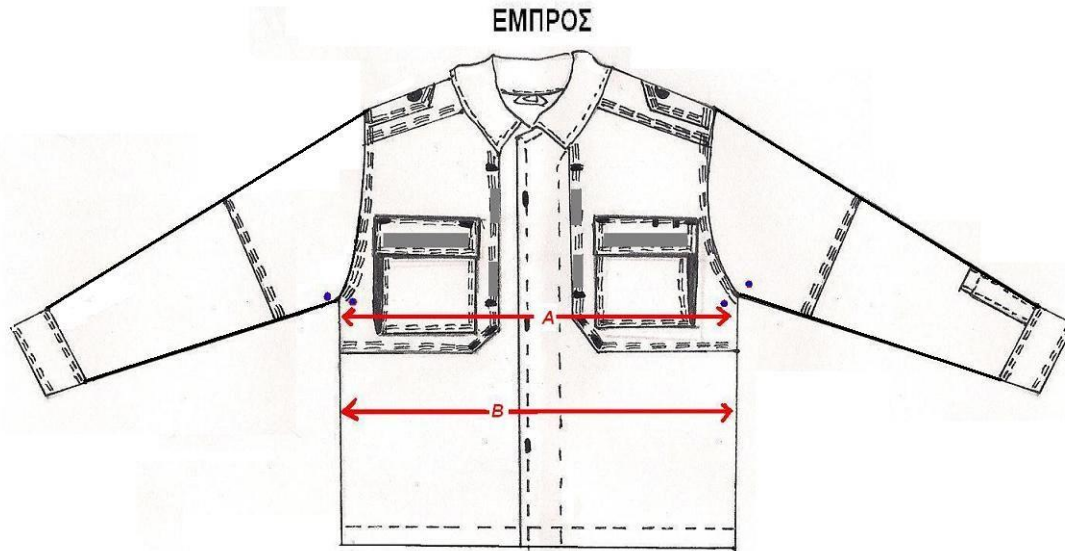

ΣΧΕΔΙΟ 1

ΕΜΠΡΟΣ ΚΟΥΜΠΟΤΡΥΠΕΣ

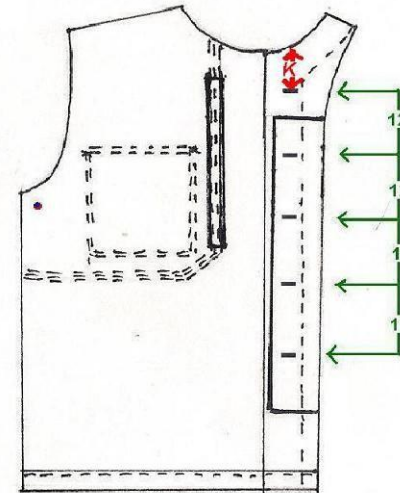

ΣΧΕΔΙΟ 2

ΠΡΟΣΘΕΤΟ ΚΟΜΜΑΤΙ ΕΜΠΡΟΣ

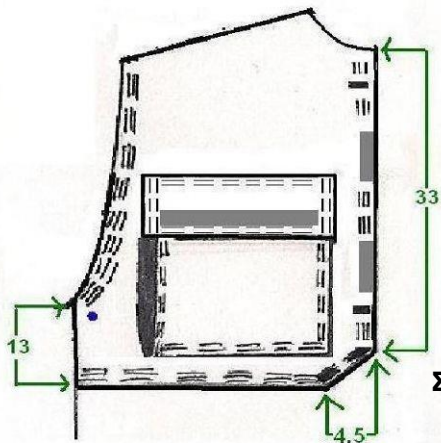

ΣΧΕΔΙΟ 3

ΚΑΠΑΚΙ ΔΕΞΙ

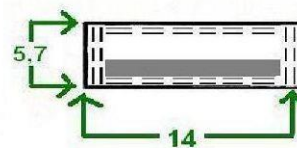

ΚΑΠΑΚΙ ΑΡΙΣΤΕΡΟ



3.7 ΑΝΟΙΓΜΑ

ΚΑΠΑΚΙ ΕΣΩΤΕΡΙΚΑ

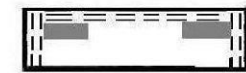

ΒΑΘΟΣ ΠΙΕΤΤΑΣ 3

ΤΣΕΠΗ

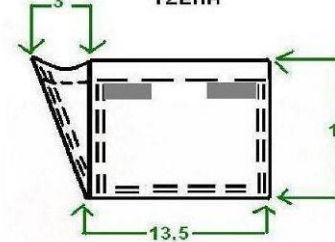

ΣΧΕΔΙΟ 4

Όλες οι διαστάσεις δίνονται σε εκατοστά (cm).

ΠΑΡΑΡΤΗΜΑ Β

ΚΑΤΑΣΚΕΥΑΣΤΙΚΟ ΣΧΕΔΙΟ ΧΙΤΩΝΙΟΥ ΠΙΣΩ

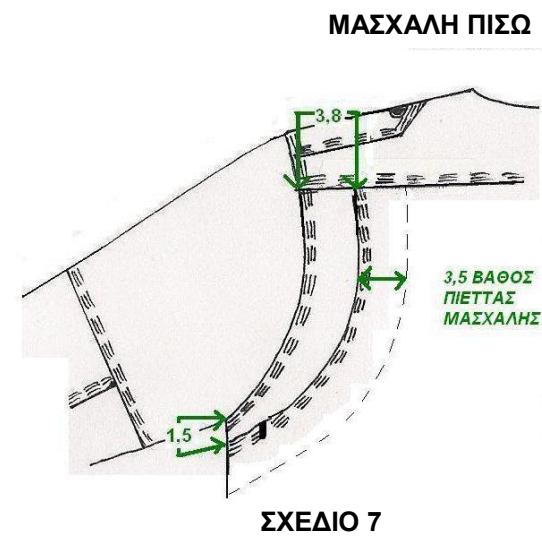
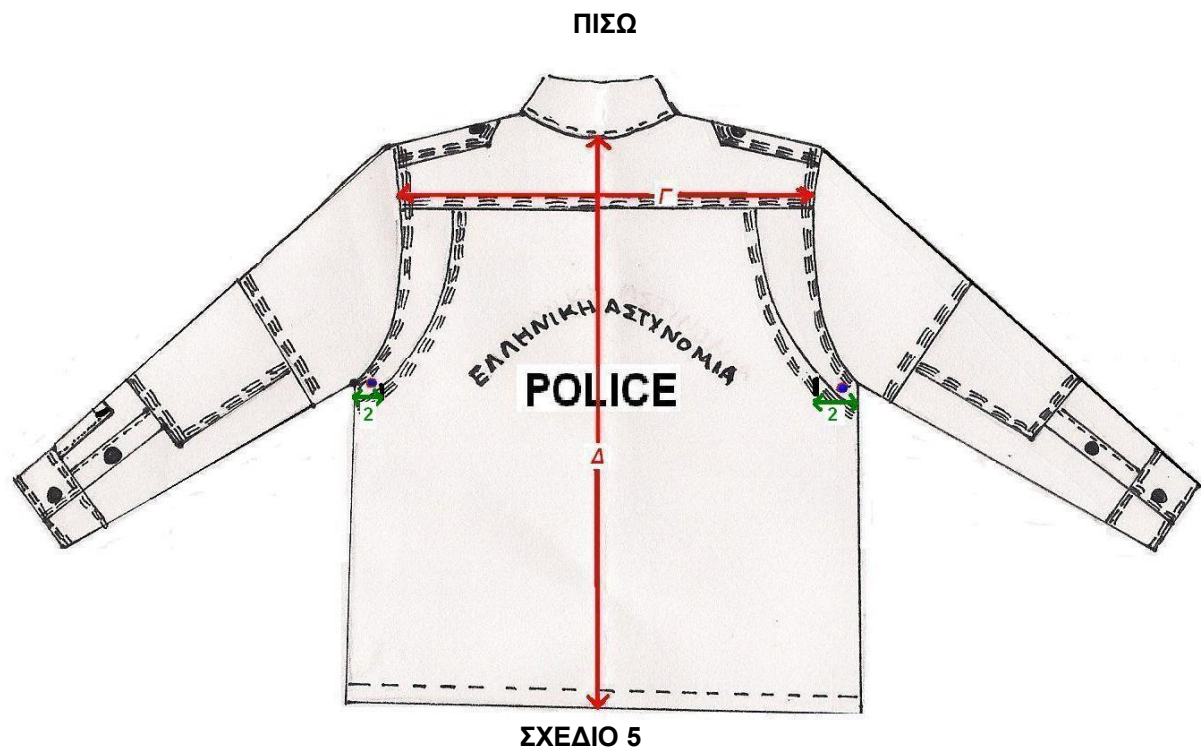

Όλες οι διαστάσεις δίνονται σε εκατοστά (cm).

ΠΑΡΑΡΤΗΜΑ Γ

ΚΑΤΑΣΚΕΥΑΣΤΙΚΟ ΣΧΕΔΙΟ ΜΑΝΙΚΙΟΥ-ΓΙΑΚΑ

ΜΑΝΙΚΙ ΑΡΙΣΤΕΡΟ

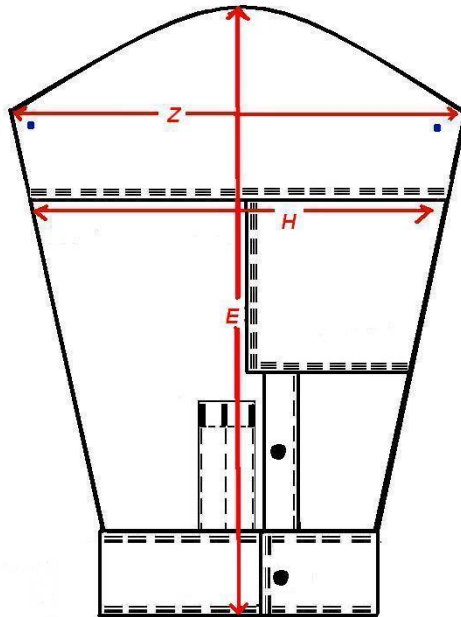

ΜΑΝΙΚΙ ΔΕΞΙ

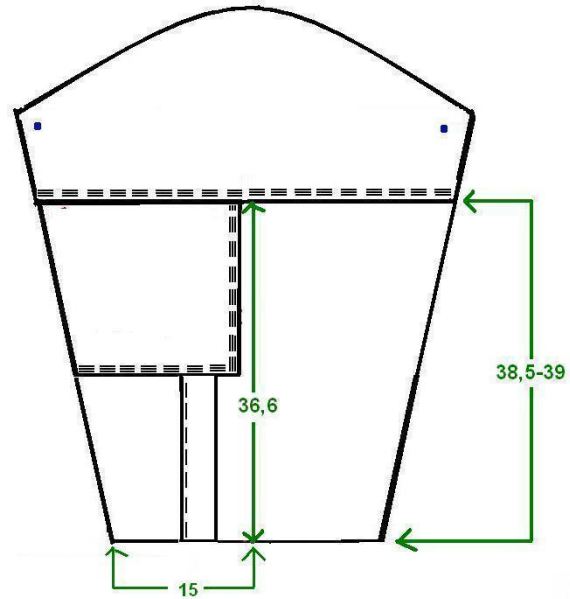

ΕΠΙΑΓΚΩΝΙΟ

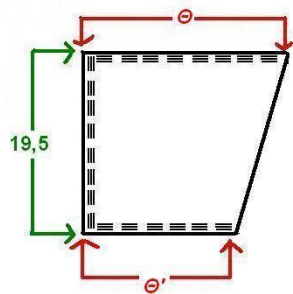

ΓΙΑΚΑΣ

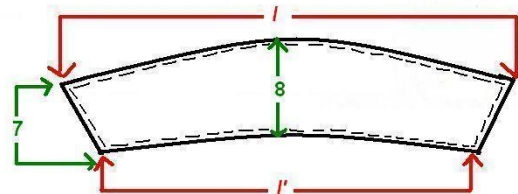

Όλες οι διαστάσεις δίνονται σε εκατοστά (cm).

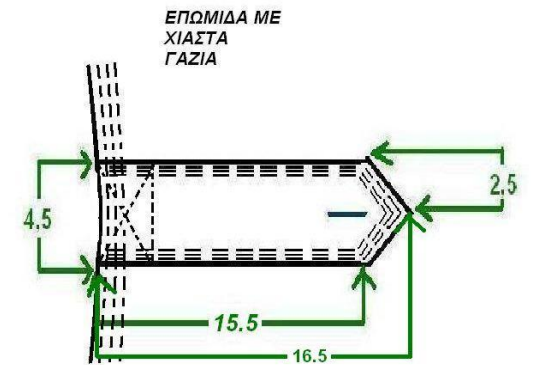
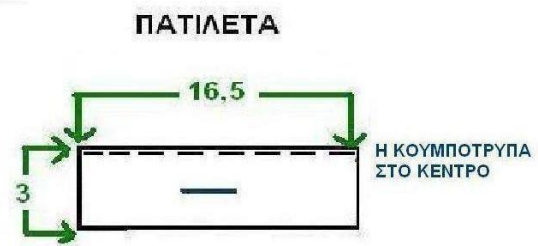
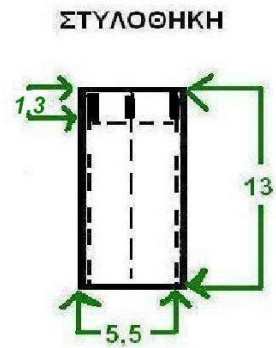
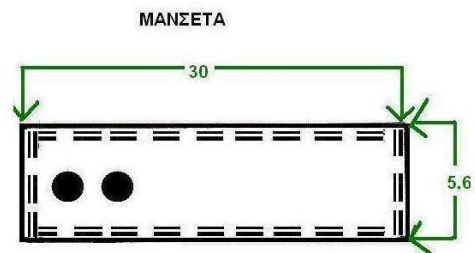

ΠΑΡΑΡΤΗΜΑ Δ

ΚΑΤΑΣΚΕΥΑΣΤΙΚΟ ΣΧΕΔΙΟ ΠΑΝΤΕΛΟΝΙΟΥ

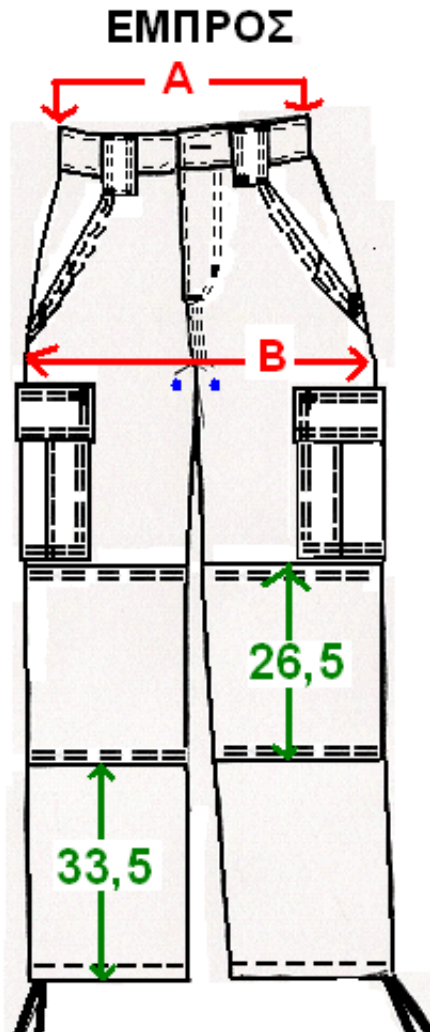

ΣΧΕΔΙΟ 16

Όλες οι διαστάσεις δίνονται σε εκατοστά (cm).

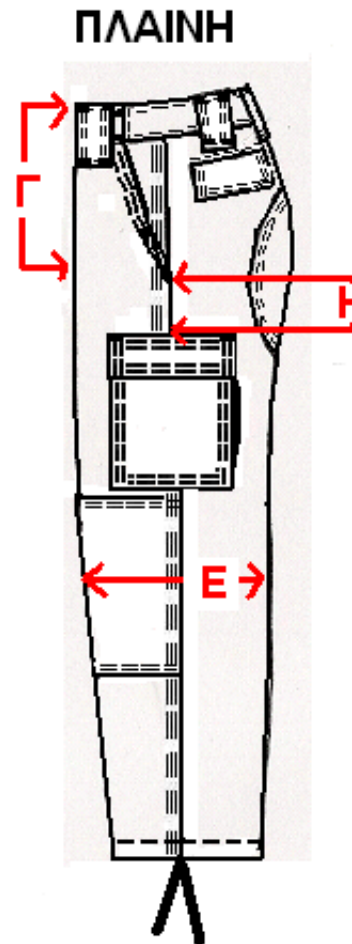

14 ΣΧΕΔΙΟ 17

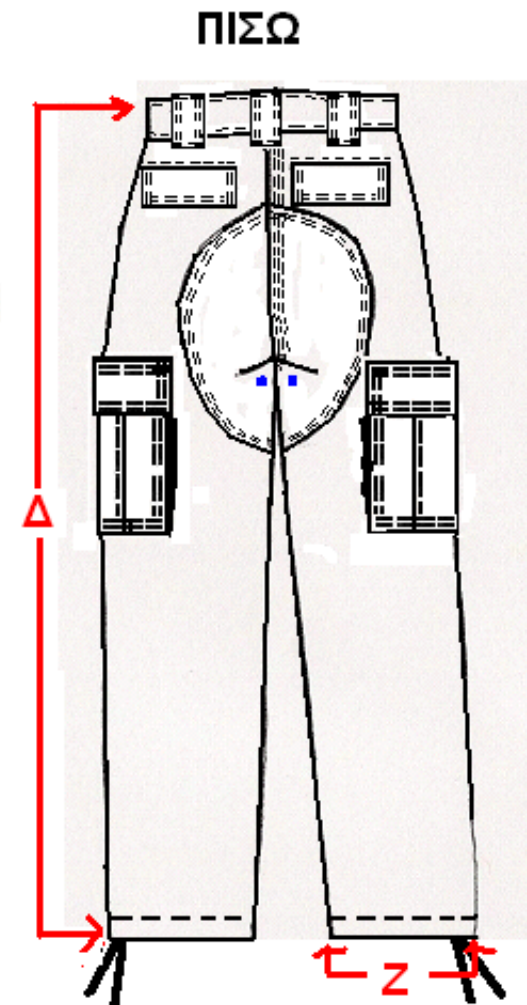

ΣΧΕΔΙΟ 18

ΠΑΡΑΡΤΗΜΑ Ε

ΚΑΤΑΣΚΕΥΑΣΤΙΚΟ ΣΧΕΔΙΟ ΜΠΡΟΣΤΙΝΗΣ ΤΣΕΠΗΣ ΠΑΝΤΕΛΟΝΙΟΥ

ΑΠΟΣΤΑΣΗ ΤΣΕΠΗΣ

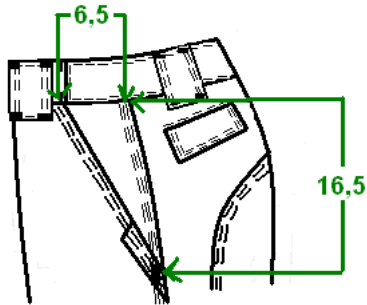

ΣΧΕΔΙΟ 19

ΤΣΕΠΑΚΙ ΕΣΩΤΕΡΙΚΟ ΜΟΝΟ ΑΡΙΣΤΕΡΑ

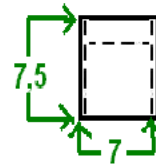

ΣΧΕΔΙΟ 20

ΤΣΕΠΟΝ ΑΡΙΣΤΕΡΗΣ ΤΣΕΠΗΣ

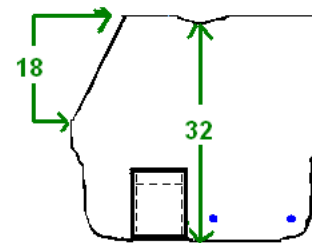

ΣΧΕΔΙΟ 21

ΤΣΕΠΟΝ ΔΕΞΙΑΣ ΤΣΕΠΗΣ

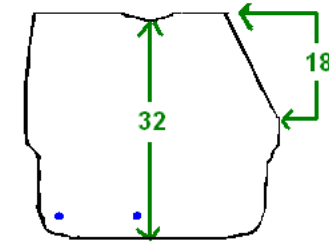

ΣΧΕΔΙΟ 22

ΚΑΘΡΕΠΤΗΣ ΤΣΕΠΗΣ ΕΜΠΡΟΣ

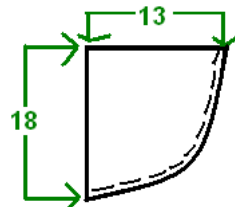

ΣΧΕΔΙΟ 23

ΚΑΠΑΚΙ ΕΣΩΤΕΡΙΚΑ

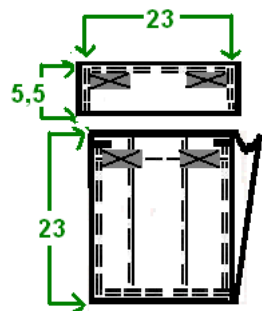

ΣΧΕΔΙΟ 24

ΚΑΤΑΣΚΕΥΑΣΤΙΚΟ ΣΧΕΔΙΟ ΠΛΑΪΝΗΣ ΤΣΕΠΗΣ ΠΑΝΤΕΛΟΝΙΟΥ

ΑΝΟΙΧΤΗ ΤΣΕΠΗ

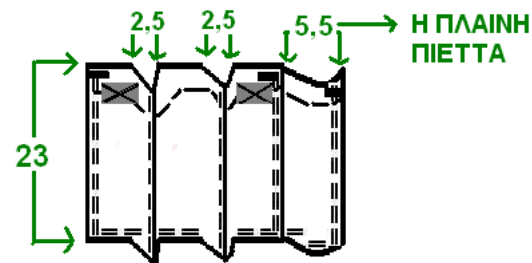

ΣΧΕΔΙΟ 25

ΤΣΕΠΗ ΠΛΑΪΝΗ

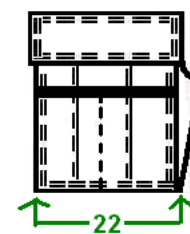

ΣΧΕΔΙΟ 26

ΕΙΔΙΚΟ ΔΙΑΧΩΡΙΣΤΙΚΟ ΠΛΑΪΝΗΣ ΤΣΕΠΗΣ

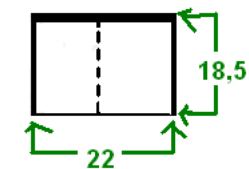

ΣΧΕΔΙΟ 27

Όλες οι διαστάσεις δίνονται σε εκατοστά (cm).

ΚΑΤΑΣΚΕΥΑΣΤΙΚΟ ΣΧΕΔΙΟ ΠΙΣΩ ΤΣΕΠΗΣ ΠΑΝΤΕΛΟΝΙΟΥ

ΑΠΟΣΤΑΣΗ ΖΩΝΗ-ΠΙΣΩ ΚΑΠΑΚΙ

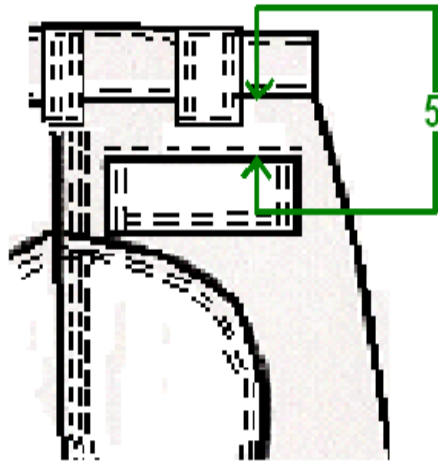

ΣΧΕΔΙΟ 28

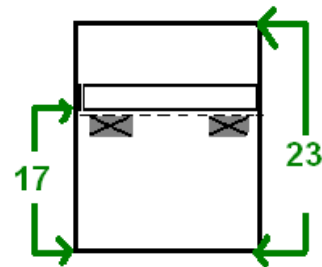

ΣΧΕΔΙΟ 29

ΠΑΡΑΡΤΗΜΑ ΣΤ

ΚΑΤΑΣΚΕΥΑΣΤΙΚΟ ΣΧΕΔΙΟ ΖΩΝΗΣ

ΕΣΩΤΕΡΙΚΗ ΑΡΙΣΤΕΡΗ ΖΩΝΗ ΕΜΠΡΟΣ

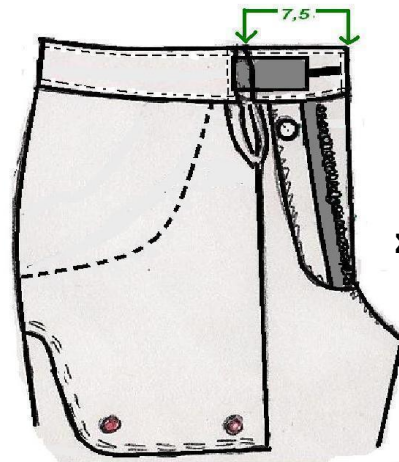

ΣΧΕΔΙΟ 30

ΣΧΕΔΙΟ 30

ΕΜΠΡΟΣ ΖΩΝΗ

Ε ΕΣΩΤΕΡΙΚΗ ΔΕΞΙΑ ΖΩΝΗ ΕΜΠΡΟΣ

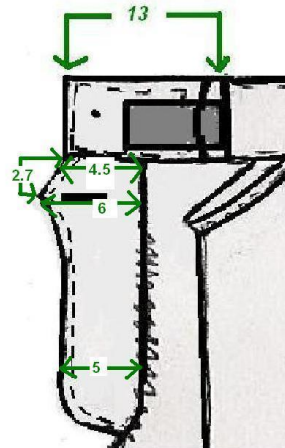

ΣΧΕΔΙΟ 31α

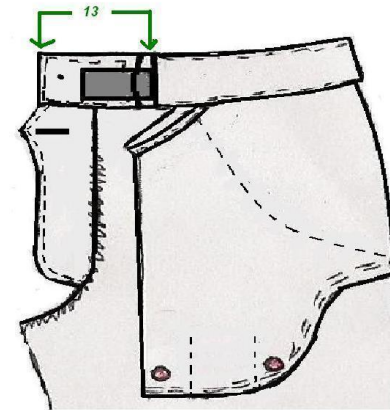

ΣΧΕΔΙΟ 31

ΣΧΕΔΙΟ 31

ΠΙΣΩ ΖΩΝΗ

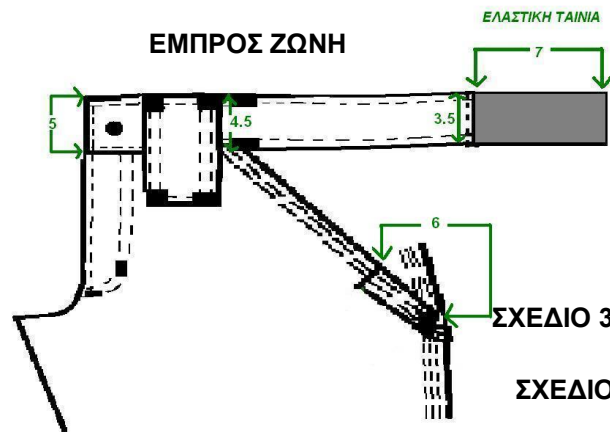

ΣΧΕΔΙΟ 32

ΣΧΕΔΙΟ 32

ΕΜΠΡΟΣ ΖΩΝΗ

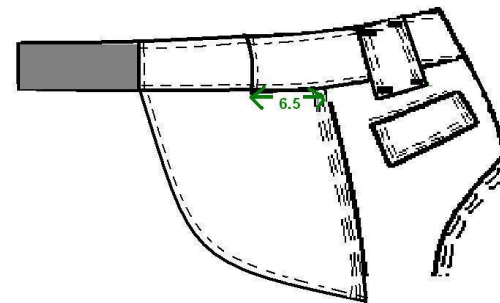

ΣΧΕΔΙΟ 33

ΚΕΝΤΡΙΚΟ ΠΙΣΩ ΘΗΛΑΚΙ



ΣΧΕΔΙΟ 34

ΘΗΛΑΚΙ

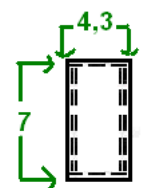

Όλες οι διαστάσεις δίνονται σε εκατοστά (cm).

ΠΑΡΑΡΤΗΜΑ Ζ

ΚΑΤΑΣΚΕΥΑΣΤΙΚΟ ΣΧΕΔΙΟ ΕΝΙΣΧΥΤΙΚΟΥ ΥΦΑΣΜΑΤΟΣ ΚΑΒΑΛΟΥ

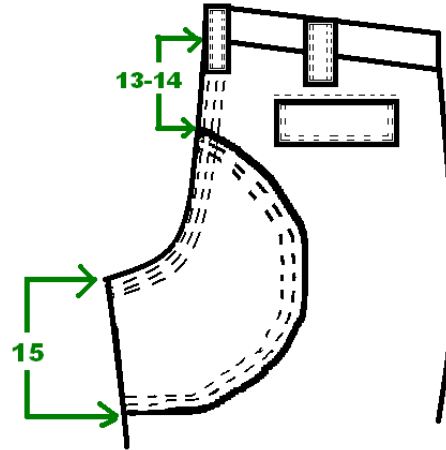

ΣΧΕΔΙΟ 35

Όλες οι διαστάσεις δίνονται σε εκατοστά (cm).

ΠΑΡΑΡΤΗΜΑ Η

ΚΑΤΑΣΚΕΥΑΣΤΙΚΟ ΣΧΕΔΙΟ ΟΠΩΝ ΕΞΑΕΡΙΣΜΟΥ

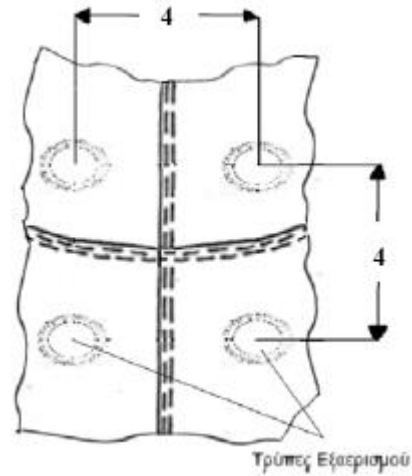

ΣΧΕΔΙΟ 36

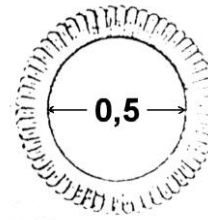

ΣΧΕΔΙΟ 37

Όλες οι διαστάσεις δίνονται σε εκατοστά (cm).

ΠΑΡΑΡΤΗΜΑ Θ

ΚΑΤΑΣΚΕΥΑΣΤΙΚΟ ΣΧΕΔΙΟ ΠΡΟΣΤΑΤΕΥΤΙΚΩΝ ΑΓΚΩΝΩΝ ΚΑΙ ΓΟΝΑΤΩΝ

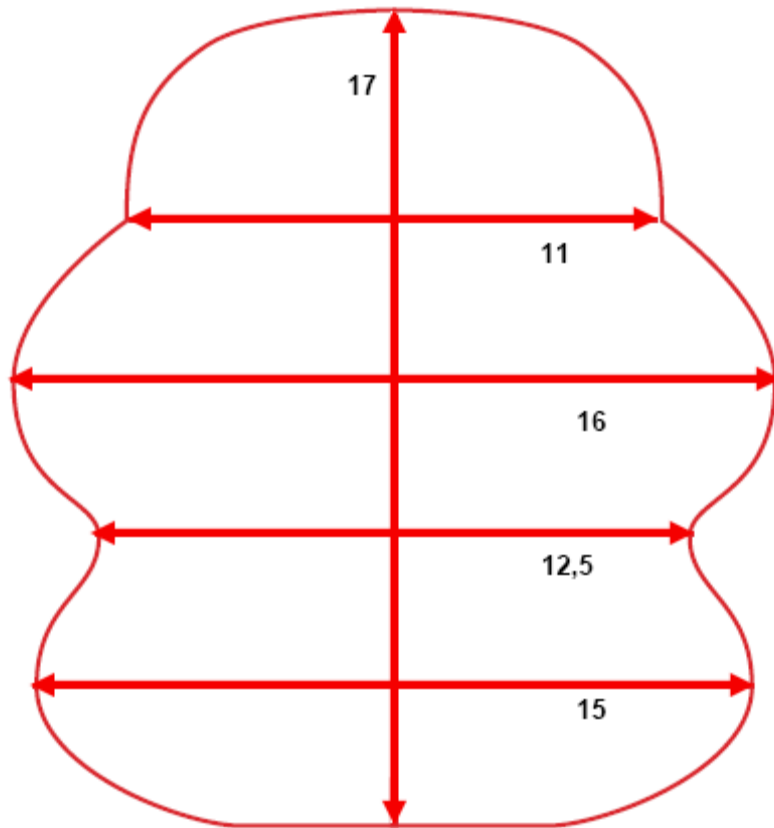

ΣΧΕΔΙΟ 38

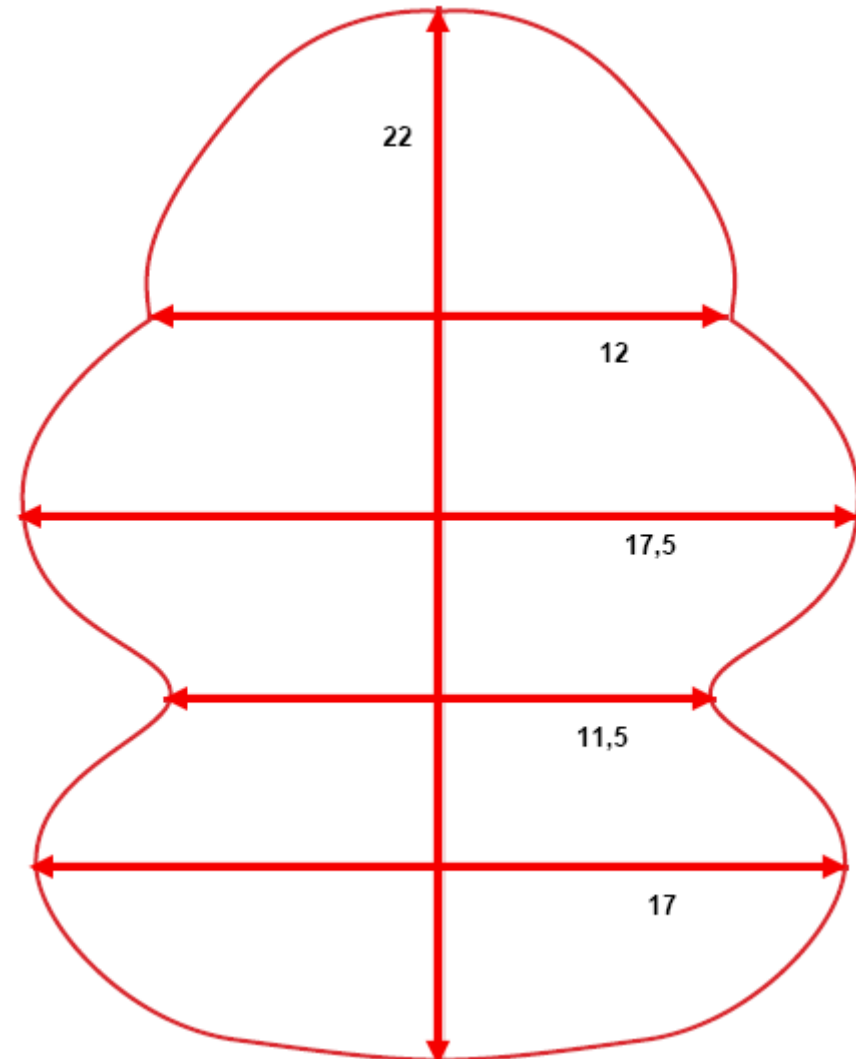

ΣΧΕΔΙΟ 39

ΠΑΡΑΡΤΗΜΑ Ι**ΠΙΝΑΚΑΣ ΤΕΛΙΚΩΝ ΚΑΤΑΣΚΕΥΑΣΤΙΚΩΝ ΣΤΟΙΧΕΙΩΝ ΧΙΤΩΝΙΟΥ**

ΜΕΓΕΘΟΣ	ΗΜΙΠΕΡΙΜΕΤΡΟΣ		ΠΛΑΤΟΣ	ΜΗΚΟΣ	ΜΑΝΙΚΙ	ΗΜΙΠΕΡΙΜΕΤΡΟΣ		ΕΠΙΑΓΚΩΝΙΟ		ΠΕΡΙΛΑΙΜΙΟ		ΚΟΥΜΠΟΤΡΥΠΑ
	ΣΤΗΘΟΣ	ΜΕΣΗ				ΜΑΣΧΑΛΗ	ΜΠΡΑΤΣΟ	ΠΑΝΩ	ΚΑΤΩ	ΚΑΤΩ	ΠΑΝΩ	
	A	B	Γ	Δ	E	Z	H	Θ	Θ'	I	I'	K
S	56	56	45	74.5	64	27	23	21	17	40	45	2
M	60	60	49	76	64	28	24	22	17.5	43	49	2.5
L	64	64	53	77.5	65	29	25	23	18	46	52	3
XL	68	68	57	80.5	65	30	26	23.5	18	50	56	3.5
2XL	72	72	61	82	66	31	27	24	18.5	53	59	4
3XL	76	76	65	83.5	66	32	28	25	19	56	62	4.5

ΟΙ ΑΝΟΧΕΣ ΓΙΑ ΟΛΕΣ ΤΙΣ ΔΙΑΣΤΑΣΕΙΣ ΑΝΩ ΤΩΝ 10CM ΕΙΝΑΙ ± 1CM

ΟΙ ΑΝΟΧΕΣ ΓΙΑ ΟΛΕΣ ΤΙΣ ΔΙΑΣΤΑΣΕΙΣ ΜΕΧΡΙ ΤΑ 10CM ΕΙΝΑΙ ± 0,5CM

ΠΑΡΑΡΤΗΜΑ ΙΑ

ΠΙΝΑΚΑΣ ΤΕΛΙΚΩΝ ΚΑΤΑΣΚΕΥΑΣΤΙΚΩΝ ΣΤΟΙΧΕΙΩΝ ΠΑΝΤΕΛΟΝΙΟΥ

ΜΕΓΕΘΟΣ	ΗΜΙΠΕΡΙΜΕΤΡΟΣ		ΚΑΤΑΣΤΑΣΗ	ΜΑΚΡΟΣ ΕΞΩΤΕΡΙΚΟ	ΗΜΙΠΕΡΙΜΕΤΡΟΣ		ΑΠΟΣΤΑΣΗ ΔΙΑΓΩΝΙΑΣ ΑΝΩ ΤΣΕΠΗΣ ΜΕ ΠΛΑΪΝΗ
	ΜΕΣΗΣ	ΛΕΚΑΝΗΣ			ΓΟΝΑΤΟ	ΡΕΒΕΡ	
	A	B	Γ	Δ	E	Z	H
S	37	54	23	110	24	20	5
M	41	58	23.5	111	26	22	6
L	45	62	24	112	28	24	7
XL	49	66	24.5	113	30	26	8
2XL	53	70	25	114	32	28	9
3XL	57	74	25.5	115	34	30	10

ΟΙ ΑΝΟΧΕΣ ΓΙΑ ΟΛΕΣ ΤΙΣ ΔΙΑΣΤΑΣΕΙΣ ΤΗΣ ΤΕΧΝΙΚΗΣ ΠΡΟΔΙΑΓΡΑΦΗΣ ΤΟΥ ΠΑΝΤΕΛΟΝΙΟΥ ΑΝΩ ΤΩΝ 10CM ΕΙΝΑΙ ± 1CM

ΟΙ ΑΝΟΧΕΣ ΓΙΑ ΟΛΕΣ ΤΙΣ ΔΙΑΣΤΑΣΕΙΣ ΤΗΣ ΤΕΧΝΙΚΗΣ ΠΡΟΔΙΑΓΡΑΦΗΣ ΤΟΥ ΠΑΝΤΕΛΟΝΙΟΥ ΜΕΧΡΙ ΤΑ 10CM ΕΙΝΑΙ ± 0,5CM

ΠΑΡΑΡΤΗΜΑ ΙΒ**ΕΙΔΙΚΕΣ ΑΠΑΙΤΗΣΕΙΣ ΓΙΑ ΤΟ ΥΦΑΣΜΑ ΤΟΥΛΑ RIP-STOP No 225
[ΒΑΜΒΑΚΙ 80%(±3%) - ΠΟΛΥΕΣΤΕΡΑΣ 20%(±3%)]**

A/A	Τεχνικά Χαρακτηριστικά	Απαιτήσεις	Μέθοδοι ελέγχου
1.	Βάρος σε gr/m2 :	225	ISO 3801
2.	Αντοχή στήμονα σε Kgr:	90	ISO 13934-1
3.	Αντοχή κρόκης σε Kgr:	60	
4.	Πυκνότητα στήμονα (κλωστές/cm):	40	ISO 7211-2
5.	Πυκνότητα κρόκης (κλωστές/cm):	22	
6.	Συστολή στήμονα επί %:	2	EN 26330 & EN 25077 (washing machine and line dry)-40°C
7.	Συστολή κρόκης επί %:	2	
8.	Απώλεια βάρους με έκπλυση επί %:	1	
9.	Τίτλος νήματος στήμονα:	36/2 (PENIE)	ISO 7211-5
10.	Τίτλος νήματος κρόκης:	30/2 (PENIE)	
11.	Ύφανση:	Οι ενισχύσεις σχηματίζονται ανά 12 κλωστές στήμονα και ανά 23 κλωστές κρόκης με ύφανση 2 κλωστών ως μία.	ISO 7211
12.	Σταθερότητα χρωματισμού	Ελάχιστη	
	• Στο ηλιακό φως:	6	ISO 105-B02
	• Στη μέτρια πλύση:	4-5	ISO 105-C06-40°C
	• Στον ιδρώτα:	4-5	ISO 105-E04
	• Στην ξηρή τριβή:	4-5	ISO 105-X12
	• Στην υγρή τριβή:	3-4	
	• Στο ασθενές χλώριο:	4-5	ISO 105-N03
14.	Χρωματισμός:	Βαθυκόανο	Ως επισήμου δείγματος
15.	Τίτλος πολυεστέρα:	1,2 – 1,5 Denier μήκος 38-40mm	
16.	pH	5-8,5	ISO 3071
17.	Σύνθεση στήμονα % κ.β	Βαμβάκι 80%-πολυεστέρας 20%	ISO 1833
18.	Σύνθεση κρόκης % κ.β	Βαμβάκι 80%-πολυεστέρας 20%	
19.	<p>Βαφή: Για την βαφή των υφασμάτων θα χρησιμοποιούνται ΥΠΟΧΡΕΩΤΙΚΑ ΚΑΙ ΜΟΝΟ: α. Χρώματα “κάδου” (Vat Dyes) για την βαφή των βαμβακερών ινών. β. Χρώματα “διασποράς” (Dispersed Dyes) για την βαφή των πολυεστερικών ινών.</p>		

20. ΧΡΩΜΑΤΙΣΜΟΣ:

A/A	ΧΡΩΜΑ	ΑΠΟΔΕΚΤΑ ΑΠΟΤΕΛΕΣΜΑΤΑ ΣΥΓΚΡΙΣΗΣ ΕΠΙΣΗΜΟΥ ΔΕΙΓΜΑΤΟΣ ΜΕ ΤΗΝ CMC (ΔΕ)	ΑΠΟΚΛΙΣΕΙΣ	ΕΚΠΤΩΣΗ
1	ΒΑΘΥΚΥΑΝΟ	Μέχρι και 1,5	Μέχρι και 0,5 πάνω του ορίου, δηλαδή 2	0,2% για κάθε 0.1 πάνω του ορίου

- Ο χρωματισμός θα πρέπει να έχει την απόχρωση του επισήμου δείγματος με τιμές και ανοχές όπως φαίνονται στον παραπάνω Πίνακα.

- Έλεγχος χρωματισμού :

Ο χρωματισμός θα ελέγχεται επιπλέον του προβλεπόμενου μακροσκοπικού ελέγχου από την επιτροπή παραλαβής και από το Γ.Χ.Κ. ή άλλο διαπιστευμένο Χημικό Εργαστήριο στα δείγματα που θα αποστέλλονται για φυσικοχημικούς ελέγχους, σε περίπτωση δε κατ' έφεση εξέτασης σε Χημικό Εργαστήριο που ανήκει στον ευρύτερο Δημόσιο Τομέα . Για την πραγματοποίηση του παραπάνω ελέγχου μαζί με τα δείγματα θα αποστέλλεται με μέριμνα του Προέδρου της επιτροπής παραλαβής στο Χημικό Εργαστήριο το επίσημο δείγμα για το χρωματισμό της Υπηρεσίας, το οποίο πήρε ο προμηθευτής προκειμένου να το χρησιμοποιήσει για την κατασκευή του υφάσματος. Μετά το πέρας του ελέγχου χρωματισμού το επίσημο δείγμα θα επιστρέφεται με μέριμνα της επιτροπής παραλαβής στον προμηθευτή.

Ο έλεγχος της απόχρωσης θα γίνεται με φασματοφωτόμετρο που θα λειτουργεί με διάχυτο φωτισμό του δοκιμίου με πλήρη εκπομπή πηγής η οποία θα προσομοιάζει στη "CIE Source D65". Το υπό εξέταση δοκίμιο πρέπει να παρατηρείται από γωνία που δεν ξεπερνά τις 10° από την κανονική γωνία παρατήρησης, συμπεριλαμβανομένης και της γωνίας αποφυγής κατοπτρισμού. Το μέγεθος του προτύπου ανοίγματος επί της συσκευής που χρησιμοποιείται για τη μέτρηση της απόχρωσης θα πρέπει να είναι διαμέτρου 1,2-1,5 cm. Οι μετρήσεις θα πρέπει να γίνονται σε τρία (3) διαφορετικά σημεία στα τεμάχια του κάθε δείγματος μετρώντας το κάθε σημείο δύο φορές με διαφορετικό προσανατολισμό (υφάδι-στημόνι). Το τελικό αποτέλεσμα θα είναι ο μέσος όρος των έξι (6) μετρήσεων που πραγματοποιήθηκαν [τρία (3) σημεία X δύο (2) φορές =έξι (6) για κάθε δείγμα. Τα προς εξέταση σημεία θα πρέπει να είναι διπλωμένα δύο (2) φορές προκειμένου κατά τη μέτρηση να μην επηρεάζονται από το φως.

Κατά τη μέτρηση θα χρησιμοποιείται η εξίσωση CMC (Color Measurement Committees της Society of Dyers and colourists) για τον υπολογισμό του ΔΕ η οποία περιλαμβάνει και διορθωτικούς συντελεστές. Αρχικά θα μετρείται η απόχρωση του επισήμου δείγματος με την ίδια διαδικασία που περιγράφηκε παραπάνω και ο μέσος όρος των μετρήσεων θα είναι η βάση με την οποία θα συγκριθεί η αντίστοιχη απόχρωση του προς εξέταση δείγματος.

Κανονισμός R.E.A.Ch.

1. Τα υλικά που θα χρησιμοποιηθούν για την κατασκευή των ενδυμάτων, πληρούν τις νομοθετικές διατάξεις σχετικά με ουσίες που θεωρούνται επιβλαβείς για την υγεία του χρήστη και περιλαμβάνονται στον κανονισμό REACH.
2. Η συμμόρφωση με τις απαιτήσεις του κανονισμού REACH αποδεικνύεται προσκομίζοντας σχετική έκθεση συμμόρφωσης από εργαστήριο ελέγχου.
3. Προϊόντα πιστοποιημένα με το πρότυπο Oeko Tex® Standard 100 πληρούν τις απαιτήσεις του Annex XVII του κανονισμού REACH.

ΠΑΡΑΡΤΗΜΑ ΙΓ**ΕΙΔΙΚΕΣ ΑΠΑΙΤΗΣΕΙΣ ΓΙΑ ΤΑ ΚΟΡΔΟΝΙΑ ΠΟΛΥΕΣΤΕΡΙΚΑ****1. Ποιότητα Πρώτων Υλών**

1.1 Τα κορδόνια είναι κατασκευασμένα από 100% πολυεστέρα.

1.2 Τα τεχνικά χαρακτηριστικά των κορδονιών με τις απαιτούμενες ιδιότητες παρατίθενται στον παρακάτω πίνακα:

A/A	Τεχνικά Χαρακτηριστικά	Απαιτήσεις	Μέθοδοι ελέγχου
1	Μήκος	80-85cm (περιλαμβανομένων και των ενισχύσεων των άκρων)	Οπτικά
2	Φάρδος	Σε όλο το μήκος του κορδονιού περίπου 1cm	Οπτικά
3	Χρωματισμός	Ως Επίσημο Δείγμα	Οπτικά
4	Αντοχή σε εφελκυσμό	110 kgf ελάχιστο	EN ISO 2062

ΠΑΡΑΡΤΗΜΑ ΙΔ**ΕΙΔΙΚΕΣ ΑΠΑΙΤΗΣΕΙΣ ΓΙΑ ΤΗΝ ΥΦΑΝΤΗ ΕΛΑΣΤΙΚΗ ΤΑΙΝΙΑ ΖΩΝΗΣ**

A/A	Τεχνικά Χαρακτηριστικά	Απαιτήσεις	Μέθοδοι ελέγχου
1	Φάρδος	35±1mm	Οπτικά
2	Τίτλος νήματος Πολυεστέρα PES	300 Denier	ISO 7211-5
3	Νήματα ελαστικά	20 ελάχιστο	Οπτικά
4	Ελαστικότητα	≥150%	BS 4952
5	Ύφανση	Ως Επίσημο Δείγμα	

ΠΑΡΑΡΤΗΜΑ ΙΕ'**ΕΙΔΙΚΕΣ ΑΠΑΙΤΗΣΕΙΣ ΓΙΑ ΠΕΝΤΑΦΥΛΛΑ ΧΑΡΤΟΚΙΒΩΤΙΑ ΣΥΣΚΕΥΑΣΙΑΣ****1. Γενικές Απαιτήσεις**

Τα χαρτοκιβώτια πρέπει να είναι αρίστης ποιότητας και κατασκευής. Κατασκευάζονται από πεντάφυλλο χαρτόνι σε σχήμα ορθογωνίου παραλληλεπιπέδου στις διαστάσεις που φαίνονται στον πίνακα 1. Τα χαρτοκιβώτια συνδέονται κατά την μία από τις τέσσερις κατακόρυφες ακμές του παραλληλεπιπέδου με σιδερένιους συνδετήρες πάχους 2mm και μήκους 14 mm και σε πυκνότητα ενός συνδετήρα ανά 3 έως 4 cm μήκους. Εναλλακτικά μπορεί να χρησιμοποιηθεί στην κατασκευή τους τεχνική συγκόλλησης με τη χρήση της κατάλληλης κόλλας ώστε να έχουν την αντοχή που απαιτείται στην παράγραφο 2.2. Το χρησιμοποιούμενο χαρτόνι θα πρέπει να έχει παρασκευαστεί κατά τρόπο ώστε τα εσωτερικά του τρία (3) φύλλα να είναι εμποτισμένα με παραφίνη δια της μεθόδου του ψεκασμού.

2. Ειδικές Απαιτήσεις

2.1 Αντοχή στην διάρρηξη στην συσκευή MULLEN – TESTER (διάμετρος μεμβράνης 3 cm), ελάχιστο : 200 LB/IN² (14.06 Kg/cm²)

B.

ΤΕΧΝΙΚΗ ΠΡΟΔΙΑΓΡΑΦΗ
ΚΑΠΕΛΟ ΤΥΠΟΥ “ΤΖΟΚΕΪ” ΜΕ ΚΕΝΤΗΤΟ ΕΘΝΟΣΗΜΟ

1. Η Προδιαγραφή αυτή καθορίζει τα τεχνικά χαρακτηριστικά και τις απαιτήσεις της Ελληνικής Αστυνομίας για την προμήθεια καπέλου τύπου “ΤΖΟΚΕΪ” από τους φέροντες την στολή ασκήσεων «8 δ Νέου Τύπου». Τα τζόκευ θα είναι ενός μεγέθους και θα φέρουν κεντητό εθνόσημο στο μπροστινό κεντρικό τμήμα της στεφάνης (crown).

2. ΑΠΑΙΤΗΣΕΙΣ

2.1 Πρώτες Ύλες

2.1.1. Ύφασμα Rip stop του Παραρτήματος Α΄.

2.1.2 Εσωτερική αυτοκόλλητη φόδρα (τριγωνική ενισχυτική εθνοσήμου)

65% Cotton, 35% Polyester
 Βάρος μάζας : 200g/m²
 Χρώμα : Μαύρο

2.1.3 Βάτα με σύνθεση 100% αφρώδες πολυεστέρας βάρους μάζας 40g/m² με μη-υφάνσιμο ύφασμα (non-woven) πολυαιθυλενίου από πάνω

2.1.4 Ενισχυτικό ρέλι από 100% Πολυαιθυλένιο.

2.1.5 Ταινία (έξτρα-φορ)

Σύσταση υφάσματος : 100% βαμβακερό ποπλίνα
 Βάρος : 135g/m²

2.1.6. Ενδυνάμωμα γείσου

100% πολυαιθυλένιο, πάχος 2.2 mm- 2,3 mm , βάρος ανά γείσο 23gr ± 5gr

2.1.1 2.1.7 Velcro πρόσδεσης (hook loop) επενδεδυμένο με το ύφασμα της παραγράφου

2.1.8 Κλωστή ραφής για όλα τα τμήματα .

100% πολυεστέρας
 Τίτλος νήματος 2/40
 Χρώμα: μπλε σκούρο

2.1.9 Κλωστές κεντήματος2.1.9.1 Κεντητό εθνόσημο

Το κεντητό εθνόσημο του τζόκεϊ κατασκευάζεται με τις παρακάτω πρώτες ύλες:

2.1.9.2 Ύφασμα με τα παρακάτω χαρακτηριστικά, χρώματος όμοιου με αυτό του τζόκεϊ, το οποίο θα χρησιμοποιηθεί σαν βάση για την κέντηση του εθνοσήμου, ώστε αυτό να έχει την εμφάνιση του επίσημου δείγματος:

Βάρος : 185 g/m ²	ISO 3801
Σύνθεση : 100% πολυεστέρας	ISO 1833
Μέθοδος κατασκευής : κεντητό συνθετικό πύλημα	

2.1.9.3 Για την κέντηση του εθνοσήμου χρησιμοποιούνται 2 διαφορετικές ποιότητες κλωστών.

2.1.9.4 Για το κυρίως εθνόσημο (Δάφνες, κλπ.) μεταλλική κλωστή χρώματος ασημί (τύπου MADEIRA) με τα παρακάτω χαρακτηριστικά:

Σύνθεση :	40% Metallic Polyester	ISO 1833
	60% Polyamid	ISO 1833
Τίτλος:	2/35 ± 5% Denier 260	ISO 7211-5

Αντοχή χρωματισμού (ελάχιστο)

A. Στο νερό	4-5	
B. Στην πλύση	4-5	ISO 105-C06
Γ. Στο ηλιακό φως	6	ISO 105-B02

2.1.9.5 Κλωστή 100% Ραιγιόν με τα παρακάτω χαρακτηριστικά:

Τίτλος:	den 2/120 ± 5%	ISO 7211-5
---------	----------------	------------

Αντοχή χρωματισμού (ελάχιστο)

A. Στο νερό	4-5	
B. Στην πλύση	4-5	ISO 105-C06
Γ. Στο ηλιακό φως	6	ISO 105-B02

Η ως άνω κλωστή χρησιμοποιείται για την κέντηση τόσο της σημαίας (χρώματα λευκό και μπλε ρουά) όσο και για την κέντηση ολόκληρης της επιφάνειας της βάσης επί της οποίας θα κεντηθεί στη συνέχεια το εθνόσημο καθώς και το ενισχυτικό του κεντήματος στην περιφέρεια της βάσης (χρώμα μπλε σκούρο). Οι ακριβείς αποχρώσεις φαίνονται στο επίσημο δείγμα της Υπηρεσίας.

2.2 Κατασκευαστικά Στοιχεία

2.2.1. Γενικά

Το καπέλο τύπου "ΤΖΟΚΕΪ" κατασκευάζεται σε ένα μέγεθος, από το ύφασμα της παραγράφου 2.1.1.

Η συρραφή των διαφόρων τεμαχίων γίνεται με τη χρησιμοποίηση της κλωστής της παραγράφου 2.1.8

2.2.2. Λεπτομέρειες Κατασκευής

2.2.2.1. Περιγραφή

Το καπέλο τύπου “ΤΖΟΚΕΪ” αποτελείται από τη στεφάνη , το γείσο, το κεντητό εθνόσημο και τις κλάρες αναλόγως τύπου .Οι διαστάσεις του είναι :

- Μέγεθος κεφαλής : 58 cm \pm 5 mm
- Η απόσταση καμπύλης (βάθος) στεφάνης (crown) μετρούμενο από το μπροστινό σημείο ένωσης του κέντρου του γείσου με την στεφάνη, ως την οπίσθια πλευρά του κέντρου του τελειώματος της στεφάνης (κέντρο μπροστά ως κέντρο πίσω) είναι : 33 cm – 34 cm
- Βάθος γείσου (στο κέντρο) : 7.5 cm \pm 2mm
- Πλάτος ταινίας προστασίας χείλους : 3 cm \pm 3 mm

2.2.2.2. Στεφάνη

Η στεφάνη αποτελείται από 6 φύλλα (εξάγωνο) κατασκευασμένα από το ύφασμα του Παραρτήματος Α , με την φόδρα της παραγράφου 2.1.2 ενωμένη εσωτερικά στα δύο μπροστινά φύλλα.

2.2.2.3 Οι ραφές των 6 φύλλων στο εσωτερικό τους ενισχύονται μεταξύ τους με υφασμάτινες ταινίες 100% βαμβακερές (έξτρα-φορ της παραγράφου 2.1.5), στερεωμένες στο σώμα με 2 σειρές ραφών κατά μήκος των άκρων των ταινιών. Όλες οι ραφές με εξαίρεση του εθνοσήμου έχουν πυκνότητα 8-10 βελονιές/2 cm

2.2.2.3. Γείσο

Η συναρμολόγηση του γείσου αποτελείται από 2 κομμάτια του υφάσματος της παραγρ. 2.1.1 ενωμένα μηχανικά (robot) στην εξωτερική ραφή έτσι ώστε να δημιουργείτε ένας φάκελος, μέσα στο οποίο εισάγετε το ενδυνάμωμα του γείσου, της παραγράφου 2.1.6

2. 2.2.4 Κατασκευαστικά στοιχεία εθνοσήμου

2.2.2.4.1

Το εθνόσημο ράβεται στα 2 μπροστινά φύλλα, έτσι ώστε το κέντρο του σχεδίου του εθνοσήμου να βρίσκεται στην ένωση των δύο φύλλων, 1,5 cm περίπου πάνω από τη βάση της στεφάνης του τελειωμένου καπέλου.

2.2.2.4.2

Το εθνόσημο κεντιέται πάνω σε κομμάτι υφάσματος κατάλληλου σχήματος της παραγράφου 2.1.9.2 εξωτερικών διαστάσεων 5,0 (ύψος) x 5,6 (πλάτος) cm (\pm 3 mm η κάθε διάσταση).

2.2.2.4.3

Το σχήμα και οι διαστάσεις του εθνοσήμου φαίνονται στα σχέδια του παραρτήματος Β και στο επίσημο δείγμα της υπηρεσίας.

2.2.2.4.4

Ο σταυρός του εθνοσήμου θα έχει λευκό χρώμα, τα τετράγωνα που τον περιβάλλουν μπλε ρουά.

2.2.2.4.5

Η κέντηση του εθνοσήμου θα γίνεται αφού αρχικά έχει κεντηθεί όλη η επιφάνεια του υφάσματος βάσης με κλωστή της παραγράφου 2.1.9.5 και σε απόχρωση όμοια με αυτή του τζόκεϊ.

2.2.2.4.6

Όλες οι κλωστές θα έχουν ανεξίτηλα χρώματα και οι ακριβείς αποχρώσεις τους φαίνονται στα επίσημα δείγματα της Υπηρεσίας.

2.2.2.4.7

Λεπτομέρειες ως προς τα κατασκευαστικά στοιχεία του εθνοσήμου φαίνονται στα επίσημα δείγματα της Υπηρεσίας.

2.2.2.4.8

Το περίγραμμα της βάσης θα είναι κεντημένο – ενισχυμένο με την κλωστή της παραγράφου 2.1.9.5 και σε απόχρωση όμοια με αυτή του τζόκεϊ πλάτους $3,5 \pm 0,5$ mm.

2.2.2.4.9

Το σύνολο σε βελονιές του μεταλλικού κεντήματος δεν θα πρέπει να είναι μικρότερο από 6,000. το γενικό σύνολο σε βελονιές του κεντήματος τόσο της κλωστής της παραγράφου 2.1.9.4 όσο και της κλωστής της παραγράφου 2.1.9.5 δεν θα πρέπει να είναι μικρότερο από 10,500. Η δε εμφάνιση καθώς και η γενικότερη κατασκευή των εθνοσήμων θα πρέπει να είναι όμοια με αυτή του επίσημου δείγματος της Υπηρεσίας.

2.2.2.4.10

Η ραφή του εθνοσήμου επί της στεφάνης θα γίνεται με μονή ραφή περιμετρικά στην εσωτερική περιφέρεια του ενισχυτικού κεντήματος με την κλωστή της παραγράφου 2.1.8 .

2.2.2.6 ΛΟΙΠΕΣ ΛΕΠΤΟΜΕΡΕΙΕΣ ΚΑΤΑΣΚΕΥΗΣ

2.2.2.7 Το ενισχυτικό ρελιού, της παραγράφου 2.1.4 είναι τοποθετημένο μηχανικά (robot) στο εσωτερικό άκρο του σώματος και περιμετρικά αυτού.

2.2.2.8 Η συναρμολόγηση του ρελιού, αποτελούμενο από 1 κομμάτι υφάσματος της παραγράφου 2.1.1 , ενωμένο μηχανικά(robot), με 1 κομμάτι αφρώδες πολυεστέρα και μη-υφάνσιμο ύφασμα πολυαιθυλενίου, της παραγράφου 2.1.3 ενώνονται μηχανικά στο σώμα για να καταλήξουν περίπου σε 3 cm φάρδος.

2.2.2.9 Η ταινία πρόσδεσης (hook loop) αποτελείται από 2 κομμάτια υφάσματος της παραγράφου 2.1.1, το ένα ενώνετε μηχανικά με το hook και το άλλο με το loop ώστε να διαμορφώνονται δύο άκρες των 8 cm περίπου μήκους x 2 cm φάρδους. Το «hook» ενώνετε στην δεξιά πλευρά (όπως φοριέται).

2.2.2.10 Ένα κουμπί, με διάμετρο περίπου 1,5 cm, καλυμμένο με το ύφασμα της παραγράφου 2.1.1 , είναι συνδεδεμένο στο πάνω κέντρο του σώματος.

2.2.2.11 Οπές με διάμετρο 8 mm περίπου για τον εξαερισμό υπάρχουν περίπου 7,5 cm κάτω από το πάνω μέρος του σώματος στο κέντρο του κάθε φύλλου κεντητική μηχανή ανοίγει τις τρύπες στο ύφασμα και συγχρόνως κεντάει την περίμετρο τους.

2.2.2.15 Για το τζόκεϊ.

Η συναρμολόγηση του γείσου ασφαλίσετε με 4 παράλληλες σειρές ραψίματος σε απόσταση 0,5 εκ. περίπου η μία από την άλλη με την εξωτερική σειρά σε απόσταση περίπου 1.3 εκ. από το εξωτερικό άκρο του γείσου. Λεπτομέρειες κατασκευής φαίνονται στα σχέδια του Παραρτήματος Β και στο επίσημο δείγμα

3. ΔΕΙΓΜΑΤΟΛΗΨΙΑ

3.1 Δείγματα

3.1.1 Επίσημα Δείγματα

Τα επίσημα δείγματα τα οποία δίδονται για την διαδικασία προκηρύξεως διαγωνισμού προμηθείας του υλικού, ισχύουν μόνο για τα χαρακτηριστικά που αναγράφονται στις καρτέλες τους. Σε περίπτωση που υπάρχουν ασυμφωνίες μεταξύ των επίσημων δειγμάτων και όρων της προδιαγραφής που δεν διευκρινίζονται αλλού, υπερισχύει η προδιαγραφή. Τα επίσημα δείγματα δεν ισχύουν για τυχόν κακοτεχνίες ή κατασκευαστικές ατέλειες που μπορεί να υπάρχουν σ' αυτά.

3.1.2 Δείγματα Προμηθευτών για Αξιολόγηση

3.1.2.1 Οι υποψήφιοι προμηθευτές θα καταθέτουν μαζί με τις προσφορές τους, 1 τζόκευ το οποίο θα ελέγχεται μακροσκοπικά από την επιτροπή αξιολόγησης των προσφορών, με βάση τα αναφερόμενα στην προδιαγραφή και στα επίσημα δείγματα.

3.1.2.2 Εφόσον τα δείγματα ικανοποιούν μακροσκοπικά τις απαιτήσεις της προδιαγραφής, τότε οι τεχνικές προσφορές των αντίστοιχων προμηθευτών θα γίνονται αποδεκτές. Ως προς τον χρωματισμό θα γίνονται αποδεκτές μικρές αποκλίσεις.

3.1.2.3 Κατά το στάδιο του μακροσκοπικού ελέγχου θα απορρίπτονται οι προσφορές των προμηθευτών των οποίων τα δείγματα δεν ικανοποιούν τις απαιτήσεις των κανόνων της τέχνης ως προς την ποιότητα ραφής καθώς και τις διαστάσεις.

3.1.2.4 Τα δείγματα των προμηθευτών που έλαβαν μέρος στο διαγωνισμό και δεν επελέγησαν θα τους επιστρέφονται.

3.2 Μεριδα-Δειγματοληψία

3.2.1 Μεριδα

Όλη η ποσότητα αποτελεί μία (1) μερίδα και παραλαμβάνονται μακροσκοπικά χωρίς έκπτωση τιμής, αν δεν διαπιστωθούν εκτροπές από τους όρους της σύμβασης. Τα καπέλα παραδίδονται στις αποθήκες της Υπηρεσίας.

3.2.2 Μακροσκοπικός Έλεγχος

Η Επιτροπή Ελέγχου και Παραλαβής επιλέγει τυχαία το 10% των καπέλων από διαφορετικά χαρτοκιβώτια συσκευασίας. Τα παραπάνω καπέλα αποτελούν το δείγμα μακροσκοπικού ελέγχου, τα οποία η Επιτροπή συγκρίνει με την παρούσα Προδιαγραφή καθώς και με το επίσημο δείγμα, για τα εξής:

A) Ο χρωματισμός και ο τρόπος κατασκευής πρέπει να συμφωνεί με αυτόν του Επίσημου δείγματος της Υπηρεσίας.

B) Οι διαστάσεις, τα μεγέθη και τα ποσοστά μεγεθών να είναι σύμφωνα με τον επισυναπτόμενο πίνακα της προδιαγραφής.

Γ) Η ποιότητα της εργασίας κατασκευής να είναι σύμφωνα με τα σχέδια της προδιαγραφής.

Δ) Η συσκευασία και οι επισημάνσεις σύμφωνα με τα αναφερόμενα στην προδιαγραφή.

3.2.3 Χημικός Έλεγχος

2. Η Επιτροπή Ελέγχου και Παραλαβής για κάθε μερίδα, λαμβάνει τυχαία έξι τέσσερα (4) καπέλα από διαφορετικά χαρτοκιβώτια συσκευασίας. Τα τέσσερα (4) καπέλα, αποτελούν το δείγμα-αντίδειγμα.

Από τα τέσσερα (4) τεμάχια, τα δύο (2) στέλλονται σε διαπιστευμένο εργαστήριο της αναθέτουσας αρχής ή του Γ.Χ.Κ. ή οποιουδήποτε άλλου εργαστηρίου του δημοσίου τομέα, όπως αυτός οριοθετείται από τις εκάστοτε ισχύουσες διατάξεις, ανάλογα με τη φύση του προς προμήθεια υλικού και τη μορφή του ελέγχου. Αν δεν μπορούν να εφαρμοστούν τα ανωτέρω, οι εργαστηριακοί έλεγχοι διενεργούνται από διαπιστευμένα εργαστήρια του ιδιωτικού τομέα. Η ανωτέρω διαδικασία ακολουθείται και κατά τη διαδικασία των εργαστηριακών ελέγχων, σε περίπτωση, της κατ' έφεσιν εξέτασης. τα υπόλοιπα (2) αποτελούν το αντιδείγμα και παραδίνονται στην Υπηρεσία που κάνει την προμήθεια όπου και τηρούνται μέχρι πέρατος της προμήθειας. Τα τέσσερα (4) τεμάχια του δείγματος-αντιδείγματος επιβαρύνουν τον προμηθευτή και προσκομίζονται επιπλέον της συνολικής ποσότητας. Τα έξοδα και για τους εργαστηριακούς ελέγχους βαρύνουν τον προμηθευτή

3.3 ΒΙΟΜΗΧΑΝΙΚΑ ΠΡΟΤΥΠΑ

3.3.1 Ο μειοδότης πριν από την μαζική παραγωγή, υποχρεούται να κατασκευάσει 2 τζόκευ, σύμφωνα με τις τεχνικές προδιαγραφές, συμμορφούμενος και προς τις τυχόν υποδείξεις της Υπηρεσίας, τα οποία θα προσκομίσει στον φορέα που διενεργεί τον διαγωνισμό και τα οποία αφού επισημοποιηθούν, θα χρησιμοποιηθούν σαν υποδείγματα :1) για την κατασκευή των υπολοίπων και 2) για την ποιοτική και οριστική παραλαβή.

3.3.2 Εφόσον τα παραπάνω δείγματα ικανοποιούν τις απαιτήσεις της Υπηρεσίας, επισημοποιούνται σαν προδείγματα και τηρούνται ανά ένα ,από την επιτροπή παραλαβής και από τον προμηθευτή. Εάν τα δείγματα αυτά, δεν συμφωνούν με τις απαιτήσεις των τεχνικών προδιαγραφών, δεν επισημοποιούνται και ο προμηθευτής υποχρεούται να προσκομίσει νέα δείγματα προς επισημοποίηση.

3.3.3 Το χρονικό διάστημα που απαιτείται για την κατασκευή και επισημοποίηση των παραπάνω δειγμάτων συμπεριλαμβάνεται στο συνολικό χρόνο παράδοσης.

4. ΔΙΑΦΟΡΑ

4.1 Συσκευασία

4.1.1 Κάθε καπέλο διπλώνεται και τοποθετείται μέσα σε νάυλον σφραγισμένη σακούλα. Κάθε εκατό (100) καπέλα τοποθετούνται μέσα σε πεντάφυλλο χαρτοκιβώτιο συσκευασίας ,καταλλήλων διαστάσεων, του Παραρτήματος "ΙΕ." Το χαρτοκιβώτιο συσκευασίας σφραγίζεται στο πάνω μέρος με συγκολλητική χαρτοταινία.

4.1.2 Κάθε χαρτοκιβώτιο συσκευασίας φέρει εξωτερικά ταινία (τσέρκι) μεταλλικό ή πλαστικό, ένα κατά τον διαμήκη και ένα κατά τον εγκάρσιο άξονα.

4.2 Επισημάνσεις

4.2.1 Σε κάθε καπέλο και στο εσωτερικό μέρος αυτού ράβεται μία λευκή ετικέτα στο εσωτερικό του ρελιού, περίπου 5 εκ. από το πίσω αριστερό άκρο του ρελιού, και στην οποία θα αναφέρεται η σύνθεση (80% Cotton / 20% Polyester), το μέγεθος (1 μέγεθος για όλους), το όνομα του κατασκευαστή και ο αριθμός σύμβασης.

Εξωτερικά σε κάθε χαρτοκιβώτιο τυπώνονται με μαύρη ανεξίτηλη μελάνη τα παρακάτω στοιχεία:

ΕΛ.ΑΣ.	
	ΚΑΠΕΛΑ ΤΥΠΟΥ "ΤΖΟΚΕΥ"
ΚΑΤΑΣΚΕΥΑΣΤΗΣ
ΑΡΙΘΜΟΣ/ΗΜΕΡΟΜΗΝΙΑ ΣΥΜΒΑΣΗΣ
ΜΕΓΕΘΟΣ

ΠΟΣΟΤΗΤΑ

4.3. Παραλαβή - Απόρριψη

4.3.1 Τα καπέλα παραλαμβάνονται οριστικά από την Επιτροπή Ελέγχου και Παραλαβής αν συμφωνούν με τις απαιτήσεις του μακροσκοπικού και εργαστηριακού ελέγχου της παρούσας προδιαγραφής. Όσον αφορά τα όρια ανοχών και εκπτώσεων, ισχύουν τα αναφερόμενα στο ΠΑΡΑΡΤΗΜΑ Γ'. Ενώ για τις εκτροπές που αφορούν τη συσκευασία ή τις επισημάνσεις επιβάλλεται η συμμόρφωση με τις απαιτήσεις της Προδιαγραφής. Αν οι εκτροπές εμφανίζονται σε πολλά χαρακτηριστικά κατασκευής και το σύνολο των επί μέρους εκπτώσεων υπερβαίνει το δέκα τοις εκατό (10%), της συμβατικής τιμής προμήθειας, τότε τα καπέλα απορρίπτονται καθώς επίσης και σε άλλη περίπτωση.

4.3.2 Χρόνος Παράδοσης : Εντός πέντε (5) μηνών από την υπογραφή της σύμβασης στις Αποθήκες της Ελληνικής Αστυνομίας (Αμυγδαλέζα -Αχαρνών- Αττικής)

ΠΑΡΑΡΤΗΜΑ “ Α”

ΕΙΔΙΚΕΣ ΑΠΑΙΤΗΣΕΙΣ ΓΙΑ ΤΟ ΥΦΑΣΜΑ ΤΟΥΛΑ RIP-STOP No 225
[ΒΑΜΒΑΚΙ 80%(±3%) - ΠΟΛΥΕΣΤΕΡΑΣ 20%(±3%)]

A/A	Τεχνικά Χαρακτηριστικά	Απαιτήσεις	Μέθοδοι ελέγχου
1.	Βάρος σε gr/m2 :	225	ISO 3801
2.	Αντοχή στήμονα σε Kgr:	90	ISO 13934-1
3.	Αντοχή κρόκης σε Kgr:	60	
4.	Πυκνότητα στήμονα (κλωστές/cm):	40	
5.	Πυκνότητα κρόκης (κλωστές/cm):	22	ISO 7211-2
6.	Συστολή στήμονα επί %:	2	
7.	Συστολή κρόκης επί %:	2	EN 26330 & EN 25077 (washing machine and line dry)-40°C
8.	Απώλεια βάρους με έκπλυση επί %:	1	
9.	Τίτλος νήματος στήμονα:	36/2 (PENIE)	ISO 7211-5
10.	Τίτλος νήματος κρόκης:	30/2 (PENIE)	
11.	Ύφανση:	Οι ενισχύσεις σχηματίζονται ανά 12 κλωστές στήμονα και ανά 23 κλωστές κρόκης με ύφανση 2 κλωστών ως μία.	ISO 7211
12.	Σταθερότητα χρωματισμού	Ελάχιστη	
	• Στο ηλιακό φως:	6	ISO 105-B02
	• Στη μέτρια πλύση:	4-5	ISO 105-C06-40°C
	• Στον ιδρώτα:	4-5	ISO 105-E04
	• Στην ξηρή τριβή:	4-5	ISO 105-X12
	• Στην υγρή τριβή:	3-4	
	• Στο ασθενές χλώριο:	4-5	ISO 105-N03
13.	Μερσερισμός:	Ομοιόμορφος σε όλο το ύφασμα	AATCC Test Method 89-1980
14.	Χρωματισμός:	Βαθούκιανο	Ως επίσημο δείγμα
15.	Τίτλος πολυεστέρα:	1,2 – 1,5 Denier μήκος 38-40mm	
16.	pH	5-8,5	ISO 3071
17.	Σύνθεση στήμονα % κ.β	Βαμβάκι 80%-πολυεστέρας 20%	ISO 1833
18.	Σύνθεση κρόκης % κ.β	Βαμβάκι 80%-πολυεστέρας 20%	
19.	<p>Βαφή:</p> <p>Για την βαφή των υφασμάτων θα χρησιμοποιούνται ΥΠΟΧΡΕΩΤΙΚΑ ΚΑΙ ΜΟΝΟ:</p> <p>α. Χρώματα “κάδου” (Vat Dyes) για την βαφή των βαμβακερών ινών.</p> <p>β. Χρώματα “διασποράς” (Dispersed Dyes) για την βαφή των πολυεστερικών ινών.</p>		

20. ΧΡΩΜΑΤΙΣΜΟΣ:

A/A	ΧΡΩΜΑ	ΑΠΟΔΕΚΤΑ ΑΠΟΤΕΛΕΣΜΑΤΑ ΣΥΓΚΡΙΣΗΣ ΕΠΙΣΗΜΟΥ ΔΕΙΓΜΑΤΟΣ ΜΕ ΤΗΝ CMC (ΔΕ)	ΑΠΟΚΛΙΣΕΙΣ	ΕΚΠΤΩΣΗ
1	ΒΑΘΥΚΥΑΝΟ	Μέχρι και 1,5	Μέχρι και 0,5 πάνω του ορίου, δηλαδή 2	0,2% για κάθε 0.1 πάνω του ορίου

- Ο χρωματισμός θα πρέπει να έχει την απόχρωση του επισήμου δείγματος με τιμές και ανοχές όπως φαίνονται στον παραπάνω Πίνακα.

- Έλεγχος χρωματισμού :

Ο χρωματισμός θα ελέγχεται επιπλέον του προβλεπόμενου μακροσκοπικού ελέγχου από την επιτροπή παραλαβής και από το Γ.Χ.Κ. ή άλλο διαπιστευμένο Χημικό Εργαστήριο στα δείγματα που θα αποστέλλονται για φυσικοχημικούς ελέγχους, σε περίπτωση δε κατ' έφεση εξέτασης σε Χημικό Εργαστήριο που ανήκει στον ευρύτερο Δημόσιο Τομέα . Για την πραγματοποίηση του παραπάνω ελέγχου μαζί με τα δείγματα θα αποστέλλεται με μέριμνα του Προέδρου της επιτροπής παραλαβής στο Χημικό Εργαστήριο το επίσημο δείγμα για το χρωματισμό της Υπηρεσίας, το οποίο πήρε ο προμηθευτής προκειμένου να το χρησιμοποιήσει για την κατασκευή του υφάσματος. Μετά το πέρας του ελέγχου χρωματισμού το επίσημο δείγμα θα επιστρέφεται με μέριμνα της επιτροπής παραλαβής στον προμηθευτή.

Ο έλεγχος της απόχρωσης θα γίνεται με φασματοφωτόμετρο που θα λειτουργεί με διάχυτο φωτισμό του δοκιμίου με πλήρη εκπομπή πηγής η οποία θα προσομοιάζει στη "CIE Source D65". Το υπό εξέταση δοκίμιο πρέπει να παρατηρείται από γωνία που δεν ξεπερνά τις 10° από την κανονική γωνία παρατήρησης, συμπεριλαμβανομένης και της γωνίας αποφυγής κατοπτρισμού. Το μέγεθος του προτύπου ανοίγματος επί της συσκευής που χρησιμοποιείται για τη μέτρηση της απόχρωσης θα πρέπει να είναι διαμέτρου 1,2-1,5 cm. Οι μετρήσεις θα πρέπει να γίνονται σε τρία (3) διαφορετικά σημεία στα τεμάχια του κάθε δείγματος μετρώντας το κάθε σημείο δύο φορές με διαφορετικό προσανατολισμό (υφάδι-στημόνι). Το τελικό αποτέλεσμα θα είναι ο μέσος όρος των έξι (6) μετρήσεων που πραγματοποιήθηκαν [τρία (3) σημεία Χ δύο (2) φορές =έξι (6) για κάθε δείγμα. Τα προς εξέταση σημεία θα πρέπει να είναι διπλωμένα δύο (2) φορές προκειμένου κατά τη μέτρηση να μην επηρεάζονται από το φως.

Κατά τη μέτρηση θα χρησιμοποιείται η εξίσωση CMC (Color Measurement Committees της Society of Dyers and colourists) για τον υπολογισμό του ΔΕ η οποία περιλαμβάνει και διορθωτικούς συντελεστές. Αρχικά θα μετρείται η απόχρωση του επισήμου δείγματος με την ίδια διαδικασία που περιγράφηκε παραπάνω και ο μέσος όρος των μετρήσεων θα είναι η βάση με την οποία θα συγκριθεί η αντίστοιχη απόχρωση του προς εξέταση δείγματος.

Κανονισμός R.E.A.Ch.

4. Τα υλικά που θα χρησιμοποιηθούν για την κατασκευή των ενδυμάτων, πληρούν τις νομοθετικές διατάξεις σχετικά με ουσίες που θεωρούνται επιβλαβείς για την υγεία του χρήστη και περιλαμβάνονται στον κανονισμό REACH.
5. Η συμμόρφωση με τις απαιτήσεις του κανονισμού REACH αποδεικνύεται προσκομίζοντας σχετική έκθεση συμμόρφωσης από εργαστήριο ελέγχου.
6. Προϊόντα πιστοποιημένα με το πρότυπο Oeko Tex® Standard 100 πληρούν τις απαιτήσεις του Annex XVII του κανονισμού REACH.

ΠΑΡΑΡΤΗΜΑ "Β"Κατασκευαστικά Σχέδια

Σημείωση: Η λευκή γραμμή ανάμεσα στο γείσο ΔΕΝ υφίσταται .Το γείσο καλύπτεται εξ ‘ ολοκλήρου από το ύφασμα του Παραρτήματος Α.

6.50cm +/- 3mm

Σημ. Η μέτρηση νοείται κατά την λοξή φορά και πιέζοντας το γείσο σε επίπεδη επιφάνεια.

ΕΘΝΟΣΗΜΟ ΕΛ. ΑΣ.



Σημείωση: Η λευκή γραμμή ανάμεσα στο γείσο ΔΕΝ υφίσταται .Το γείσο καλύπτεται εξ ‘ ολοκλήρου από το ύφασμα του Παραρτήματος Α.

ΠΡΟΣΟΧΗ: Η ποσοστιαία αναλογία των μεγεθών των στολών και των τζόκεϋ θα καθορισθεί από την Υπηρεσία μας πριν την υπογραφή της σύμβασης.

ΠΑΡΑΡΤΗΜΑ "Γ"

Γ) ΠΙΝΑΚΑΣ 2

ΑΝΟΧΩΝ ΚΑΙ ΕΚΠΤΩΣΕΩΝ ΓΙΑ ΧΗΜΙΚΕΣ ΕΚΤΡΟΠΕΣ ΥΦΑΣΜΑΤΩΝ (ΒΑΜΒΑΚΕΡΑ - ΣΥΜΜΙΚΤΑ)

ΒΑΡΟΣ Σε gr/m ²	ΠΑΛΑΤΟΣ Σε cm, διάχυση	ΑΝΤΟΧΗ ΣΥΗΜΟΝΟΣ Σε kg, ελαχίστη	ΑΝΤΟΧΗ ΚΡΟΚΗΣ Σε kg, ελαχίστη	ΕΠΙΜΗΚΥΝΣΗ ΣΥΗΜΟΝΟΣ Σε m.m., ελαχίστη	ΕΠΙΜΗΚΥΝΣΗ ΚΡΟΚΗΣ Σε m.m., ελαχίστη	ΠΥΚΝΟΤΗΣ ΣΥΗΜΟΝΟΣ Αριθ. Κλωστών/cm	ΠΥΚΝΟΤΗΣ ΚΡΟΚΗΣ Αριθ. Κλωστών/cm	ΣΥΣΤΟΛΗ ΣΥΗΜΟΝΟΣ επί τοις %, Μέγιστη	ΣΥΣΤΟΛΗ ΚΡΟΚΗΣ επί τοις %, Μέγιστη
Ανοχή Έκπτωσης επί τοις %	Ανοχή Έκπτωσης σε cm	Ανοχή Έκπτωσης επί τοις %	Ανοχή Έκπτωσης επί τοις %	Ανοχή Έκπτωσης επί τοις %	Ανοχή Έκπτωσης επί τοις %	Ανοχή Έκπτωσης Αρ. Κλ. επί τοις % ανά cm	Ανοχή Έκπτωσης Αρ. Κλ. επί τοις % ανά cm	Ανοχή Έκπτωσης επί τοις %	Ανοχή Έκπτωσης επί τοις %
+10%	+3 cm	έως -5%	έως -5%	έως -5%	έως -5%	1) Μέχρι 24 κλωστής/cm	1) Μέχρι 24 κλωστής/cm	+1%	+1%
-5%	έως -2cm	-6%	-6%	-6%	-6%	+2 } χλ -1 } χλ	+2 } χλ -1 } χλ	1%	1%
2%		1%	1%	1%	1%	-2 χλ. 1%	-2 χλ. 1%		
3%		2%	2%	2%	2%	2) Από 24 έως 40 κλωστής/cm	2) Από 24 έως 40 κλωστής/cm		
4%		4%	4%	4%	4%	±2 χλ.	±2 χλ.		
6%		6%	6%	6%	6%	-3 χλ. 1%	-3 χλ. 1%		
10%		8%	8%	8%	8%	3) Άνω των 40 κλωστών/cm	3) Άνω των 40 κλωστών/cm		
		-10%	-10%	-10%	-10%	+4 } χλ -3 } χλ -4 χλ. 1%	+4 } χλ -3 } χλ -4 χλ. 1%		

ΦΥΤΙΚΑ ΟΥΣΙΑ	ΑΠΑΡΑΙ ΟΥΣΙΑΙ	ΑΠΩΛΕΙΑ ΔΥ ΕΚΠΤΩΣΕΩΣ	ΥΦΑΝΣΗ	ΤΥΠΛΟΣ ΝΗΜΑΤΟΣ ΣΥΗΜΟΝΟΣ	ΤΥΠΛΟΣ ΝΗΜΑΤΟΣ ΚΡΟΚΗΣ	ΣΤΑΘΕΡΟΤΗ ΧΡΩΜΑΤΕΜΟΥ	Ποσότη Βαμβάκι
επί τοις % Μέγιστο	επί τοις % Μέγιστο	επί τοις % Μέγιστη				(Ελαχίστη)	
Ανοχή Έκπτωσης επί τοις %	Ανοχή Έκπτωσης επί τοις %	Ανοχή Έκπτωσης επί τοις %	Όπως καθορίζεται από τις προδιαγραφές	1) Για τα υφάσματα με τίτλο νήματος NE 12 και κάτω, δίδεται ανοχή στον τίτλο ± 1 Νοούμερο	2) Για τα υφάσματα με τίτλο νήματος από NE 12 μέχρι NE 30, δίδεται ανοχή στον τίτλο ± 2 Νοούμερα	Σε μονάδες όπως καθορίζεται στο Τ.Ε. 34-233 Γ.Ε.Σ	Αρίστη ποιότητα, καλά εκκοκαλισμένος, καθαροαιμάκτος, ομοιόμορφος, λεπτός, απαλλαγμένος ξένων ουσιών.
0,1%	0,1%	+1%		3) Για τα υφάσματα με τίτλο νήματος NE 30 και άνω, δίδεται ανοχή στον τίτλο ± 3 Νοούμερα	Ανοχή Έκπτωσης επί τοις %	Ανοχή Έκπτωσης επί τοις %	
0,2%	0,2%	+2%					
0,3%	0,3%						
0,4%	0,4%						
0,5%	0,5%						

Για ανώτερο ποσοστά ανοχών και εκπτώσεων για φυσικές και λεπτάς ουλές, νοούνται πλέον των προβλεπόμενων από τις προδιαγραφές ορίων.



ΕΛΛΗΝΙΚΗ ΔΗΜΟΚΡΑΤΙΑ
ΥΠΟΥΡΓΕΙΟ ΠΡΟΣΤΑΣΙΑΣ ΤΟΥ ΠΟΛΙΤΗ
ΑΡΧΗΓΕΙΟ ΕΛΛΗΝΙΚΗΣ ΑΣΤΥΝΟΜΙΑΣ
ΑΣΤΥΝΟΜΙΚΗ ΑΚΑΔΗΜΙΑ

ΤΕΧΝΙΚΕΣ ΠΡΟΔΙΑΓΡΑΦΕΣ **ΠΟΥΛΟΒΕΡ ΜΑΛΛΙΝΟΥ ΤΥΠΟΥ V ΧΡΩΜΑΤΟΣ ΒΑΘΥΚΥΑΝΟΥ**

1. ΠΡΟΟΡΙΣΜΟΣ:

Κάλυψη αναγκών Ελληνικής Αστυνομίας

2. Πρώτες Ύλες

Η κατασκευή των πουλόβερ πρέπει να είναι επιμελημένη και να γίνεται με την χρησιμοποίηση των πλέον κατάλληλων πρώτων υλών και μεθόδων ώστε να καλύπτονται πλήρως οι τεχνικές απαιτήσεις της προδιαγραφής.

2.1 Πρώτες Ύλες

Για την κατασκευή των πουλόβερ χρησιμοποιούνται σύμμεικτα νήματα από μαλλί 64S και NYLON 6 ή 66, με τα παρακάτω χαρακτηριστικά:

2.1.1 Μαλλί

Το μαλλί πρέπει να είναι γνήσιο, πρώτης χρήσης προερχόμενο από κούρεμα ζώντων προβάτων, καθαρό, καλά πλυμένο και απολιπασμένο, μακρόινο και γενικά κατάλληλο για κατασκευή πουλόβερ. Απαγορεύεται η χρησιμοποίηση μαλλιού κατώτερης ποιότητας οποιασδήποτε προέλευσης όπως ρακόμαλλα, βυρσοδεψία κ.λπ. Η περιεκτικότητα των συμμεικτών νημάτων σε μαλλί 64S επί ξηρού και μετά την απολίπανση πρέπει να είναι $90 \pm 2\%$. Το εριόνημα πρέπει να έχει υποστεί αντισκωρική επεξεργασία.

2.1.2 NYLON

Χρησιμοποιούνται ασυνεχείς ίνες NYLON 6 ή 66,3-4 DENIER μήκους 6-10 εκατ. σε ποσοστό $10 \pm 2\%$ προσδιορισμένο όπως και το μαλλί.

2.1.3 Μέθοδος ελέγχου σύμφωνα με τον Κανονισμό Αρ. 1007/2011 ΕΚ.

2.1.4 Έλεγχος λεπτότητας νήματος (Nm)ISO 7211.

2.1.5 Το νήμα που προέρχεται από το μαλλί αυτό έχει τίτλο 2/24 ($\pm 5\%$).

2.1.6 Ενισχυτικό Ύφασμα

Χρησιμοποιείται ύφασμα «TOYAL RIP-STOP» (βαμβάκι – πολυεστέρας 80/20% Νο 225) σύμφωνα με τα τεχνικά χαρακτηριστικά του παραρτήματος “Δ”.

2.1.7 Κλωστή Ραφής

Χρησιμοποιείται βαμβακερή κλωστή 30/3, αριστερόστροφη όριο τίτλου 29 ± 2 , σε απόχρωση όμοια με του πουλόβερ και ελάχιστη στερεότητα χρωματισμού όπως καθορίζεται στην παράγραφο 2.2.1

2.1.8. Αυτοκόλλητη ταινία (VELCRO) Αρσενική – Θηλυκή χρησιμοποιείται για την στερέωση της επωμίδας και έχει διαστάσεις 2,5 x 2 cm

2.1.9. Χαρτοκιβώτια συσκευασίας πεντάφυλλα του παραρτήματος «Η»

2.1 Χρωματισμός

Ο χρωματισμός του πουλόβερ θα είναι βαθυκύανος. Η ακριβής απόχρωση του καθορίζεται με το επίσημο δείγμα. Η βαφή πρέπει να γίνεται πάνω στα “TOPS” με την χρησιμοποίηση χρωμάτων που εξασφαλίζουν ελάχιστη αντοχή χρωματισμού στα έτοιμα πουλόβερ, όπως παρακάτω.

Περιγραφή	Ελάχιστη Απαίτηση		Μέθοδος Ελέγχου
Σταθερότητα χρωματισμού			
i) Στο πλύσιμο 40°C	C.C. 4	Λέκιασμα: 4	EN ISO 105 C06
ii) Στο νερό	C.C. 4	Λέκιασμα: 4	EN ISO 105 E01
iii) Στον ιδρώτα (όξινο – αλκαλικό)	C.C. 4	Λέκιασμα: 4	EN ISO 105 E04
iv) Στην τριβή	Ξηρή: 4	Υγρή: 3	EN ISO 105 X12

2.2 Περιγραφή κατασκευή

2.2.1 Η κατασκευή των πουλόβερ γίνεται σε πλεκτομηχανές τουλάχιστον των 8 βελόνων ανά ίντσα. Χρησιμοποιούνται 2 παράλληλα εριονήματα 2/24

2.2.2 Η πλέξη για τον κορμό και τα μανίκια θα είναι «ΑΓΓΛΙΚΗ», όπως στο επίσημο δείγμα.

- 2.2.3** Η πλέξη για τα «ελαστικά» μέρη του πουλόβερ, δηλαδή για τη μέση το περιλαίμιο και τα άκρα των μανικιών, θα είναι 1x1 RIB. Οι ούγιες στην αρχή της πλέξης πρέπει να περιέχουν νήμα Lastex, τουλάχιστον στους δύο πρώτους κύκλους πλοκής της μηχανής.
- 2.2.4** Η πλέξη του κορμού στο ύψος των ώμων και της βάσεως του περιλαίμιου σε όλο το πλάτος (Δ) και σε ύψος 7cm (± 1 cm) κατ' ελάχιστο εμπρός και πίσω θα είναι "faconmetiere", εμπρός - πίσω χτυπήματα, όπως φαίνεται και στο επίσημο δείγμα.
- 2.2.5** Η συνένωση των «ελαστικών» με το σώμα του πλεκτού πρέπει να είναι συνεχής και όχι διακοπτόμενη.
- 2.2.6** Οι παρυφές των κομματιών που συνενώνονται θα ασφαρίζονται με ραφή «κοπτοράπτη» με δύο εριονήματα 2/24 και βαμβακερές κλωστές 30/3.
- 2.2.7** Το περιλαίμιο σχήματος "V" σχηματίζεται με «τρέσα» από πλεκτό ελαστικό 1x1 RIB σε μηχανή No 7-8 με ραφή «ΡΕΜΑΓΙΑ» και έτσι ώστε το πλάτος της να είναι ίσο με 30 ± 2 χιλιοστά στην εξωτερική πλευρά του πουλόβερ. Το τελείωμα της ρεμαγιάς (τρέσας) του «V» θα είναι καθαρό μέσα - έξω.
- 2.2.8** Το πουλόβερ καλύπτεται για ενίσχυση στους ώμους & στους αγκώνες με το ύφασμα της παραγράφου 2.1.4 σε διαστάσεις & αποστάσεις που φαίνονται στον πίνακα του παραρτήματος «B» & στα σχέδια των παραρτημάτων «Α» & «Γ». Το ύφασμα για την συνένωση του με το κυρίως πλεκτό γαζώνεται με δίγαζες ραφές σε απόσταση μεταξύ τους 7 ± 2 χιλ. όπως φαίνεται στα σχέδια των παραρτημάτων «Α» & «Γ» και στο επίσημο δείγμα.
- 2.2.9** Με το ύφασμα της προηγούμενης παραγράφου (διπλό) κατασκευάζονται επωμίδες όπως φαίνεται στα σχέδια που αναφέρθηκαν στην προηγούμενη παράγραφο και στο επίσημο δείγμα. Τα δύο κομμάτια υφάσματος για κάθε επωμίδα συρράπτονται με απλή ραφή. Κάθε επωμίδα ράβεται πάνω στη ραφή του ώμου, όπως φαίνεται στο επίσημο δείγμα, και προς τα εμπρός και στερεώνεται με αυτοκόλλητη ταινία (VELCRO) της παραγράφου 2.1.4, καταλήγει δε σε τριγωνικό κομμάτι. Το αρσενικό τμήμα της αυτοκόλλητης ταινίας τοποθετείται στο ελεύθερο άκρο της επωμίδας και το θηλυκό στην άκρη (ραφή) του ενισχυτικού υφάσματος του ώμου. Λεπτομέρειες φαίνονται στα σχέδια του παραρτήματος «Α» και στο επίσημο δείγμα της Υπηρεσίας.
- 2.2.10** Τη ραφή που γίνεται με γαζωτικές και άλλες μηχανές, ακολουθεί επιμελημένη ραφή με το χέρι των άκρων των ραφών του κορμού και των μανικιών (ασφάλιση ραφών). Όλοι οι κόμποι που μπορεί να υπάρχουν, φέρονται στο εξωτερικό και το υλικό

καθαρίζεται από κλωστές και νήματα. Οι ραφές γίνονται με βαμβακερή κλωστή 30/3 των χαρακτηριστικών της παραγράφου 2.1.5

2.2.11 Σε απόσταση 4 εκατοστά από το σημείο συρραφής του κορμού με το αριστερό μανίκι να είναι ραμμένο το διακριτικό του Σώματος της Ελληνικής Αστυνομίας όπως αυτό φαίνεται και στο επίσημο δείγμα της Υπηρεσίας μας.

2.3 Μεγέθη – Διαστάσεις – Βάρη – Ποσοστά

Τα πουλόβερ κατασκευάζονται σε πέντε μεγέθη με τις διαστάσεις του Πίνακα του Παραρτήματος «Β». Στον πίνακα φαίνονται επίσης τα βάρη των πέντε μεγεθών, καθώς και τα ποσοστά % στα οποία κατασκευάζονται, εκτός αν ορίζεται διαφορετικά στη διακήρυξη. Για την μέτρηση των διαστάσεων, τα πουλόβερ τοποθετούνται σε μετροτραπέζι, χωρίς τάνυση. Η μέτρηση γίνεται σύμφωνα με το σχέδιο του παραρτήματος «Α». Το πλάτος του στήθους μετριέται σε απόσταση 10 cm κάτω από τη γραμμή των μασχαλών. Το βάρος ελέγχεται σύμφωνα με το EN ISO 12127.

2.4 ΓΕΝΙΚΕΣ ΑΠΑΙΤΗΣΕΙΣ

2.4.1 Φινίρισμα

Τα πουλόβερ μετά την κατασκευή τους σιδερώνονται επιμελημένα στις διαστάσεις που προβλέπονται με τρόπο ώστε να αποκτήσουν εμφάνιση υλικού άριστης ποιότητας.

2.4.2 Ποιότητα εργασίας

Η κατασκευή πρέπει να γίνεται με όλους τους κανόνες της τέχνης ώστε να αποδίδεται τελικά υλικό άριστης ποιότητας. Κακοτεχνίες που ίσως υπάρχουν θα θεωρούνται εκτροπές.

2.5 ΕΙΔΙΚΕΣ ΑΠΑΙΤΗΣΕΙΣ

Τα πουλόβερ όταν εξετάζονται, πρέπει να ικανοποιούν τις παρακάτω απαιτήσεις:

2.5.1. Αντοχή στη Διάρρηξη

Περιγραφή	Ελάχιστη Απαίτηση	Μέθοδος Ελέγχου
Αντοχή στη διάρρηξη [kPa]	450	ENISO13938-1

2.5.2. Φυτικές και Λοιπές Ουσίες

Δεν επιτρέπεται η ύπαρξη φυτικών ή άλλων ουσιών.

2.5.3. Αντισκληρωτική επεξεργασία

Τα πουλόβερ πρέπει να έχουν υποστεί επιτυχή αντισκληρωτική επεξεργασία, σύμφωνα με τις απαιτήσεις του Παραρτήματος «ΣΤ»

2.5.4. Επεξεργασία «SUPERWASH»

Τα πουλόβερ πρέπει να έχουν υποστεί επιτυχή επεξεργασία «SUPERWASH» ώστε όταν η σταθερότητα των διαστάσεων τους ελέγχεται με τη μέθοδο που αναφέρεται στο παράρτημα «Ζ» να ικανοποιούν τις αναφερόμενες στο ίδιο Παράρτημα απαιτήσεις.

Περιγραφή	Ελάχιστη Απαίτηση	Μέθοδος Ελέγχου
Αλλαγή διαστάσεων στο πλύσιμο – SuperWash [%] Μήκος Πλάτος		EN ISO 3759 / EN ISO 6330 / EN ISO 5077

2.5.5. Άλλες Ιδιότητες

Περιγραφή	Ελάχιστη Απαίτηση	Μέθοδος Ελέγχου
pH	4.0 – 7.5	ENISO3071

3. ΕΛΕΓΧΟΣ ΠΟΙΟΤΗΤΑΣ, ΕΠΙΘΕΩΡΗΣΗ ΚΑΙ ΜΕΘΟΔΟΙ ΔΟΚΙΜΗΣ**3.1. Προδείγματα Μειοδοτών για Μαζική Παραγωγή (Βιομηχανικό Πρότυπο):**

- I. Ο μειοδότης πριν την μαζική παραγωγή, υποχρεούται να κατασκευάσει δύο (2) δείγματα, σύμφωνα με τους παραπάνω τεχνικούς όρους, συμμορφούμενος και προς τις τυχόν υποδείξεις της Υπηρεσίας, τα οποία θα προσκομίσει στην Αστυνομική

Ακαδημία και αφού επισημοποιηθούν θα χρησιμοποιηθούν σαν υποδείγματα: α) για την κατασκευή των υπολοίπων και β) για την ποιοτική και οριστική παραλαβή.

- II. Εφόσον τα παραπάνω δείγματα ικανοποιούν τις απαιτήσεις της Υπηρεσίας επισημοποιούνται σαν προδείγματα και τηρούνται ανά ένα, από την Επιτροπή παραλαβής και από τον προμηθευτή. Εάν τα δείγματα αυτά, δεν συμφωνούν με τις απαιτήσεις των τεχνικών προδιαγραφών, δεν επισημοποιούνται και ο προμηθευτής υποχρεούται να προσκομίσει νέα δείγματα προς επισημοποίηση.

Από τα εξετασθέντα και τελικά επισημοποιηθέντα δείγματα, το ένα παραμένει στην επιτροπή και το άλλο δίνεται στον προμηθευτή. Τα δύο (2) αυτά δείγματα βαρύνουν τον προμηθευτή.

3.2 ΕΛΕΓΧΟΣ ΠΟΙΟΤΗΤΑΣ ΕΠΙΘΕΩΡΗΣΗ-ΜΕΘΟΔΟΙ ΔΟΚΙΜΗΣ - ΠΑΡΑΛΑΒΗ

3.2.1. Δειγματοληψία

Από όλη τη ποσότητα, λαμβάνονται έξι (6) πουλόβερ από κάποιο τυχαίο μέγεθος διαφορετικό για το καθένα. Από αυτά το τρία (3) αποτελούν τα δείγματα εργαστηριακού ελέγχου και τα άλλα τρία (3) τα αντιδείγματα φυλάσσονται από την Επιτροπή Παραλαβής. Τα δείγματα θα βαρύνουν τον προμηθευτή.

3.2.2. Μακροσκοπικός έλεγχος

Γίνεται από την Επιτροπή Παραλαβής, η οποία με βάση την προδιαγραφή αυτή και το επισημοποιηθέν δείγμα εξετάζει τουλάχιστον το 10% των κομματιών της κάθε μερίδας και ελέγχει τα παρακάτω.

- α. Το χρωματισμό και τον τρόπο κατασκευής που πρέπει να συμφωνεί με αυτόν του επίσημου δείγματος.
- β. Ιδιαίτερη προσοχή στις διαστάσεις, τα μεγέθη και τα ποσοστά των μεγεθών σύμφωνα με τον πίνακα του Παραρτήματος «B».
- γ. Τον τύπο και την κανονικότητα της πλέξης.
- δ. Την ύπαρξη ελαττωμάτων στην κατασκευή, (όπως τρύπες, σπάσιμο κλωστών, κάθετες γραμμές από σπάσιμο βελονιών, αισθητές οριζόντιες γραμμές, ανεπαρκής ελαστικότητα, κόμποι, λεκέδες, σκληρότητα στην αφή).
- ε. Τη συσκευασία και τις επισημάνσεις.
- στ. Το φινίρισμα.

ζ. Τα χαρτοκιβώτια συσκευασίας.

3.2.3. Εργαστηριακός Έλεγχος

Γίνεται σε χημικό εργαστήριο που ανήκει στο ΕΒΕΤΑΜ ΑΕ παράρτημα Αθηνών (πρώην ΕΤΑΚΕΙ τηλ.210 9234932).

Τα δείγματα και οι εργαστηριακοί έλεγχοι θα βαρύνουν τον προμηθευτή.

ΛΟΙΠΟΙ ΟΡΟΙ

Κάθε πουλόβερ αναδιπλώνεται κατάλληλα και τοποθετείται μέσα σε νάυλον σφραγισμένη σακούλα. Μέσα στη διαφανή σακούλα τοποθετείται χαρτί κατάλληλων διαστάσεων στο οποίο αναγράφεται: «ΠΡΟΣΟΧΗ» Τα πουλόβερ έχουν υποστεί «ΑΝΤΙΣΚΩΡΙΚΗ ΕΠΕΞΕΡΓΑΣΙΑ» και δεν απαιτείται ναφθαλίνωση. Κάθε δέκα (10) πουλόβερ τοποθετούνται μέσα σε πεντάφυλλο χαρτοκιβώτιο συσκευασίας καταλλήλων διαστάσεων. Το χαρτοκιβώτιο συσκευασίας σφραγίζεται στο πάνω μέρος με συγκολλητική χαρτοταινία.

Κάθε χαρτοκιβώτιο συσκευασίας φέρει εξωτερικά ταινία (τσέρκι) μεταλλικό ή πλαστικό, ένα κατά τον διαμήκη και ένα κατά τον εγκάρσιο άξονα.

3.2.4. Σε κάθε πουλόβερ και στο εσωτερικό μέρος αυτού, στη συρραφή του αριστερού μπροστινού φύλλου με το πίσω και σε απόσταση 20 cm περίπου από το κάτω άκρο ράβεται κατά τη μικρή διάσταση λευκή ταινία καταλλήλων διαστάσεων στην οποία αναγράφονται με μαύρη ανεξίτηλη μελάνη τα ακόλουθα:

ΕΛΛΗΝΙΚΟΣ ΑΣΤΥΝΟΜΙΑ	
ΠΟΥΛΟΒΕΡ ΜΑΛΛΙΝΟ	
NSN (ΑΡΙΘΜΟΣ ΟΝΟΜΑΣΤΙΚΟΥ)
ΚΑΤΑΣΚΕΥΑΣΤΗΣ
ΑΡΙΘΜΟΣ/ΗΜΕΡΟΜΗΝΙΑ ΣΥΜΒΑΣΗΣ
ΜΕΓΕΘΟΣ	π.χ No 1 ή No 3
ΟΔΗΓΙΕΣ ΠΛΥΣΙΜΑΤΟΣ-ΣΙΔΕΡΩΜΑΤΟΣ	

3.2.5. Εξωτερικά σε κάθε χαρτοκιβώτιο τυπώνονται με μαύρη ανεξίτηλη μελάνη τα παρακάτω στοιχεία:

ΕΛΛΗΝΙΚΟΣ ΑΣΤΥΝΟΜΙΑ	
ΠΟΥΛΟΒΕΡ ΜΑΛΛΙΝΟ (ΤΥΠΟΥ V)	
NSN (ΑΡΙΘΜΟΣ ΟΝΟΜΑΣΤΙΚΟΥ)
ΚΑΤΑΣΚΕΥΑΣΤΗΣ
ΑΡΙΘΜΟΣ/ΗΜΕΡΟΜΗΝΙΑ ΣΥΜΒΑΣΗΣ
ΑΡΙΘΜΟΣ ΜΕΡΙΔΑΣ
ΜΕΓΕΘΟΣ - ΠΟΣΟΤΗΤΑ	π.χ. Νο 1 ή Νο 3

4. Παραλαβή - Απόρριψη

- 4.1.** Τα πουλόβερ παραλαμβάνονται οριστικά από την Επιτροπή Ελέγχου και Παραλαβής αν συμφωνούν με τις απαιτήσεις του μακροσκοπικού και εργαστηριακού ελέγχου της παρούσας προδιαγραφής.
- 4.2** Ο προμηθευτής είναι υποχρεωμένος να αναφέρει στην προσφορά του το είδος της αντισκωρικής ουσίας που θα χρησιμοποιηθεί στην αντισκωρική επεξεργασία των πουλόβερ.
- 4.3** Τα πουλόβερ θα παραδίνονται από τον προμηθευτή στην αρμόδια Υπηρεσία με ευθύνη και προσωπικό δικό του. Ο προμηθευτής έχει υποχρέωση εκφόρτωσης και στοίβαξης κατά μερίδα των υλικών στον χώρο εναποθήκευσης.
- 4.4** Χρόνος -τόπος παράδοσης: Το σύνολο της υπό προμήθεια ποσότητας εντός τεσσάρων (04) μηνών από την υπογραφή της σχετικής Σύμβασης, εντός των αποθηκών της Αστυνομικής Ακαδημίας (Λ. Θρακομακεδόνων 101, Αχαρνές Αττικής, Τ.Κ. :-13679, τηλ. 2102409162, 2409168), με δαπάνη και μέριμνα του προμηθευτή.

Κανονισμός R.E.A.Ch.

Οι συμμετέχοντες στο Διαγωνισμό υποχρεούνται μαζί με την τεχνική τους προσφορά να προσκομίσουν, επί ποινή αποκλεισμού, Υπεύθυνη Δήλωση στην οποία να δηλώνει ότι τα υπό προμήθεια είδη θα συμμορφώνονται με τις απαιτήσεις του Κανονισμού EK 1907/2006 - R.E.A.Ch. (Registration, Evaluation and Authorization of Chemicals) της Ευρωπαϊκής Ένωσης, όπως τροποποιήθηκε και ισχύει. Η δήλωση αυτή αφορά τα παρασκευάσματα καθώς και όλα τα αντικείμενα τα οποία περιέχουν χημικές ουσίες στη σύστασή τους ή στα οποία

έχουν εφαρμοστεί χημικές ουσίες και παρασκευάσματα κατά την παραγωγή τους. Στις ανωτέρω χημικές ουσίες συμπεριλαμβάνονται και τα αζωχρώματα. Η Υπηρεσία μετά την υπογραφή της Σύμβασης διατηρεί το δικαίωμα, όπου και όταν κριθεί αναγκαίο, να ζητήσει να προσκομιστούν δικαιολογητικά τεκμηρίωσης ή να διενεργηθούν εργαστηριακές δοκιμές.

ΠΑΡΑΡΤΗΜΑ "Α"

ΣΧΕΔΙΟ ΠΟΥΛΟΒΕΡ ΑΕΚΩΝ

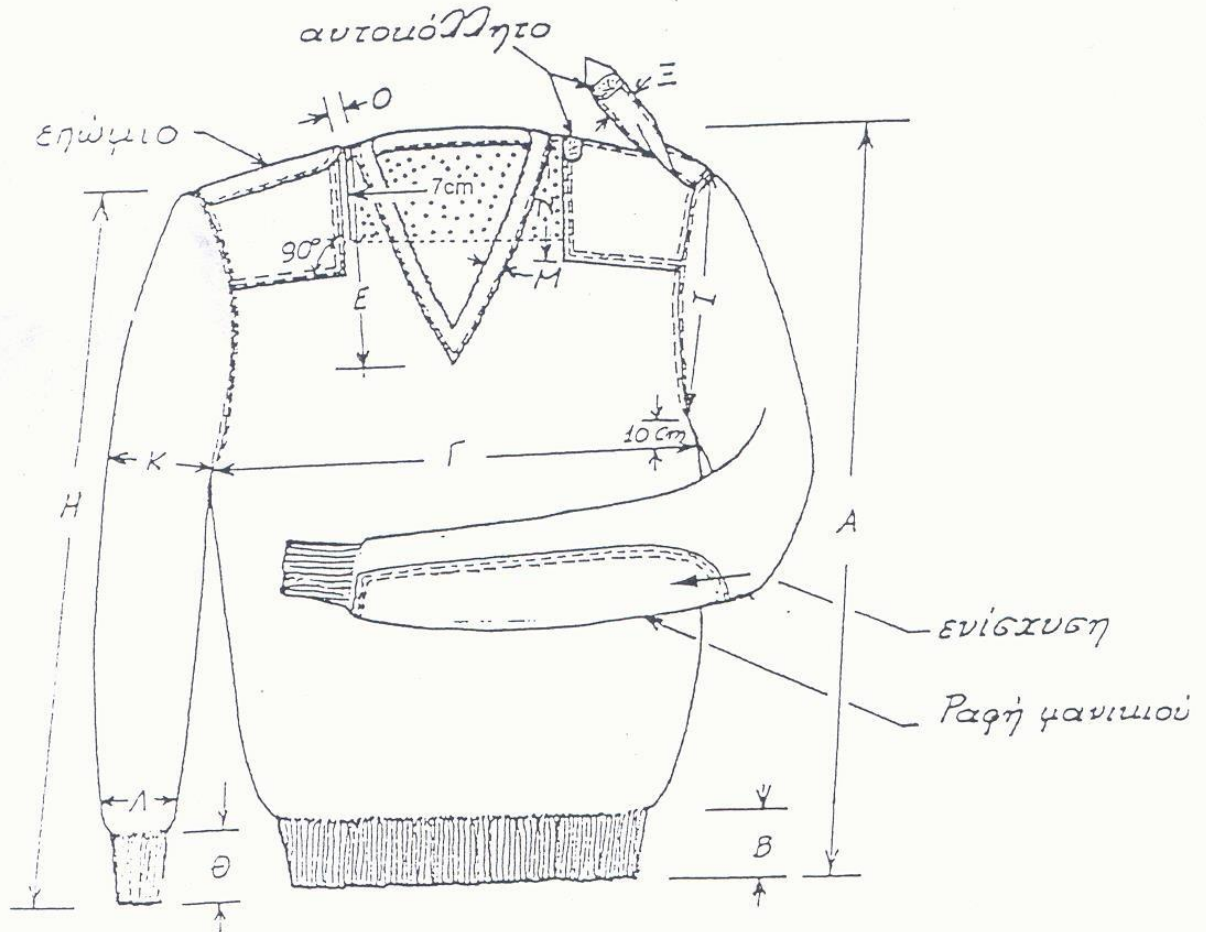

Μπροστινή όψη

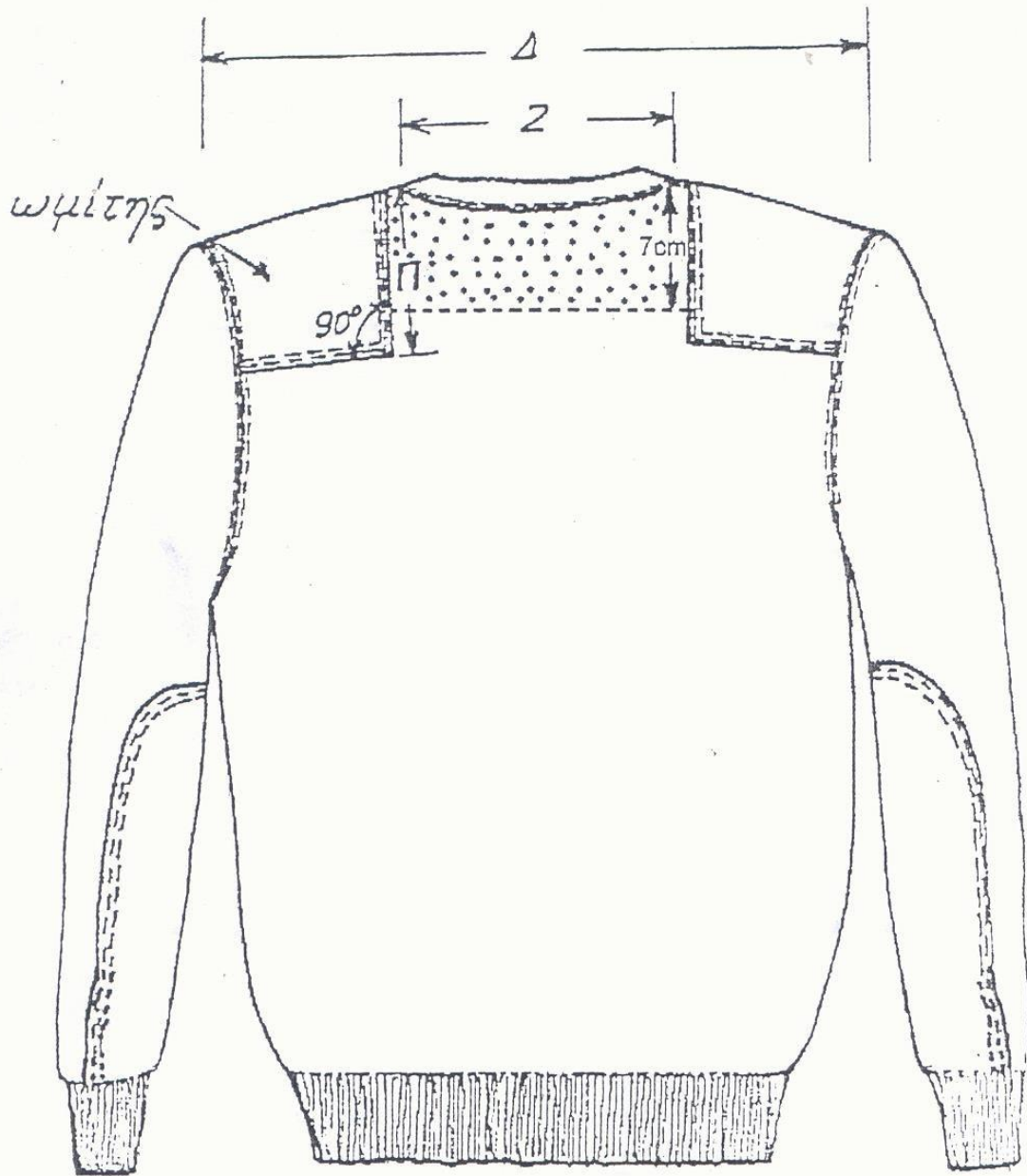

Πίσω όψη

ΠΑΡΑΡΤΗΜΑ “Β”**ΠΙΝΑΚΑΣ ΜΕΓΕΘΩΝ - ΔΙΑΣΤΑΣΕΩΝ - ΒΑΡΩΝ ΚΑΙ ΠΟΣΟΣΤΩΝ**

Α/Α	ΔΙΑΣΤΑΣΕΙΣ	ΜΕΓΕΘΗ					ΑΝΟΧΕΣ
		No 1	No 2	No 3	No 4	No 5	
1	Ολικό μήκος κορμού σε cm, Α	66	68	68	70	72	±1cm
2	Ύψος ελαστικού μέσης σε cm, Β	8	8	8	8	8	± 0,5 cm
3	Πλάτος στήθους σε cm, Γ	50	52	54	56	58	±1 cm
4	Πλάτος ώμων σε cm, Δ	46	48	50	52	54	±1 cm
5	Ύψος “V” σε cm, Ε	23	23	24	24	24	±1 cm
6	Πλάτος βάσης “V” σε cm, Ζ	15	15	15	15	15	±1 cm
7	Πλάτος τρέσας (V σε mm), Μ	30	30	30	30	30	±2 cm
8	Μήκος μανικιού σε cm, Η	63	64	65	66	67	±1 cm
9	Ύψος ελαστικού μανικιού σε cm, Θ	8	8	8	8	8	±0,5 cm
10	Πλάτος μανικιού						
	10.1: 2cm πάνω από το ελαστικό σε cm, Λ	12,5	12,5	12,5	12,5	12,5	±1 cm
	10.2: Στο ύψος της μασχάλης σε cm, Κ	18	18	18	18	18	ελάχιστο
11	Πλάτος μασχάλης σε cm, Ι	24	25	25	25	25	±1 cm
12	Ύψος υφάσματος ενίσχυσης στον ώμο σε cm, Ν και Π	15	15	15	15	15	±0,5 cm
13	Απόσταση παραπάνω υφάσματος και επωμίδας από τη βάση “V” σε cm, Ο	2,5	2,5	2,5	2,5	2,5	±0,5 cm
14	Πλάτος επωμίδας σε cm, Ξ	4,5	4,5	4,5	4,5	4,5	±0,5 cm
15	Θηλειές ανά cm κατά μήκος (σειρές)	6-7	6-7	6-7	6-7	6-7	ελάχιστο
16	Θηλειές ανά cm κατά πλάτος (βελόνες)	4-5	4-5	4-5	4-5	4-5	ελάχιστο
17	Βάρος σε εμπορική υγρασία 17% σε g.	720	750	770	810	830	ελάχιστο
18	Ποσοστό επί τοις εκατό	8,33	16,67	35	40	-	-

ΠΑΡΑΤΗΡΗΣΕΙΣ

1. Όλες οι διαστάσεις που χαρακτηρίζονται με κεφαλαία γράμματα φαίνονται στα σχέδια του παραρτήματος “Α”.
2. Το βάρος εννοείται μόνο στο πλεκτό (χωρίς ύφασμα, επωμίδες κ.λπ)
3. Η Υπηρεσία διατηρεί το δικαίωμα να διαφοροποιεί τα ποσοστά μεγεθών μέχρι την υπογραφή της σύμβασης.

ΠΑΡΑΡΤΗΜΑ "Γ"

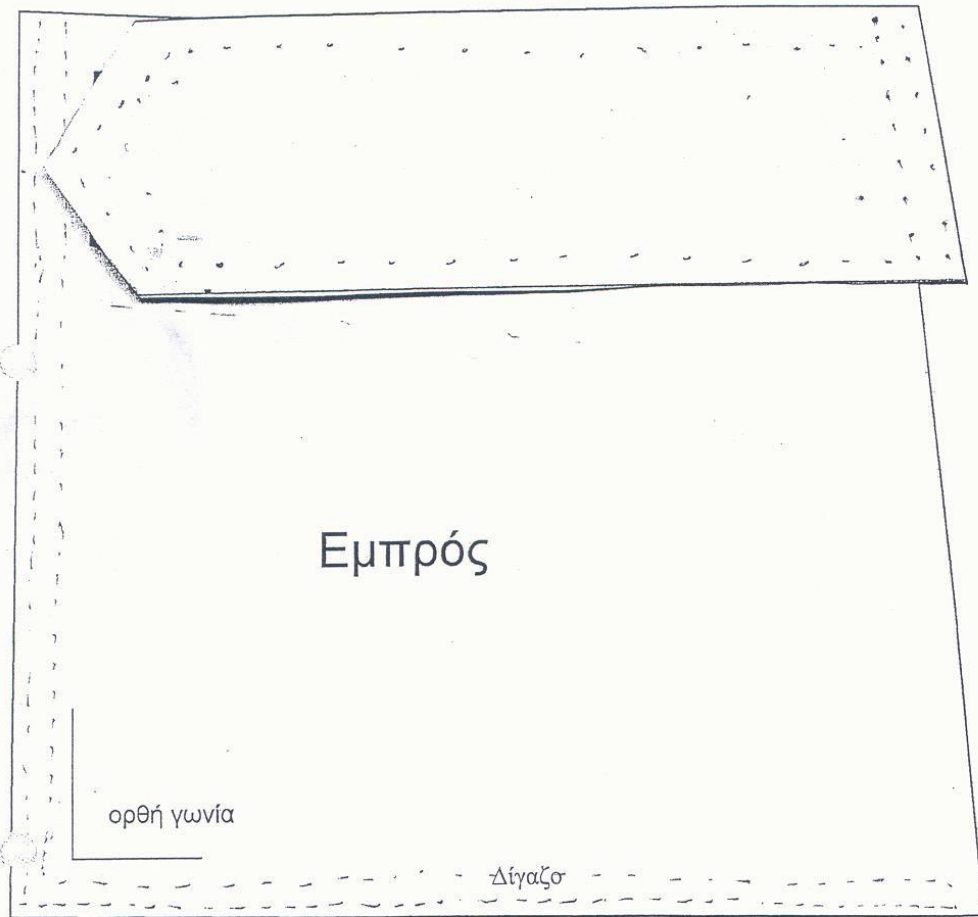

ΕΜΠΡΟΣΘΙΟ
ΕΝΙΣΧΥΤΙΚΟ ΥΦΑΣΜΑ ΩΜΩΝ

ΚΛΙΜΑΚΑ 1:1

Γ-2

40

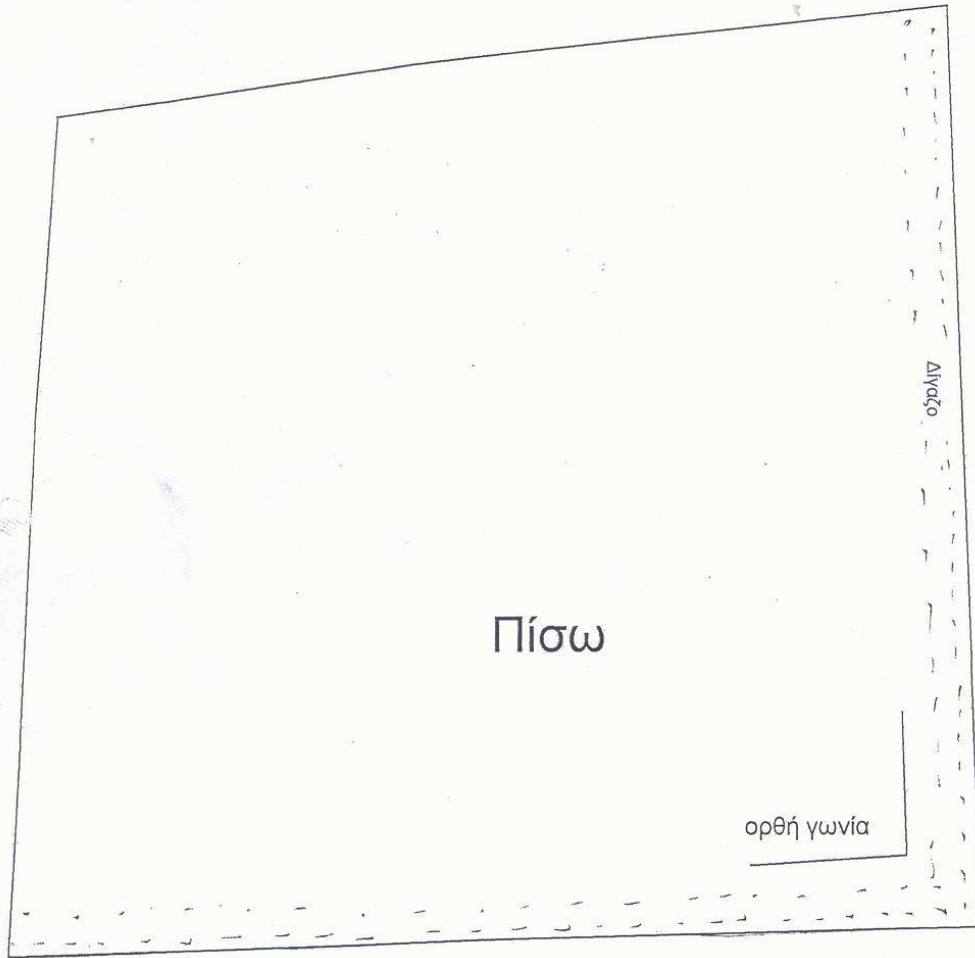

ΟΠΙΣΘΙΟ
ΕΝΙΣΧΥΤΙΚΟ ΥΦΑΣΜΑ ΩΜΩΝ

ΚΛΙΜΑΚΑ 1:1

Γ-3

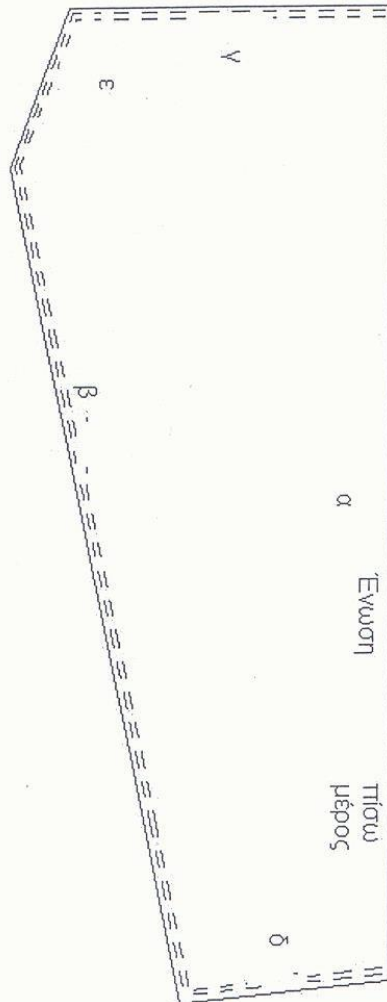

ΟΠΙΣΘΙΟ ΤΜΗΜΑ
ΕΝΙΣΧΥΤΙΚΟΥ ΥΦΑΣΜΑΤΟΣ
ΑΓΚΩΝΩΝ

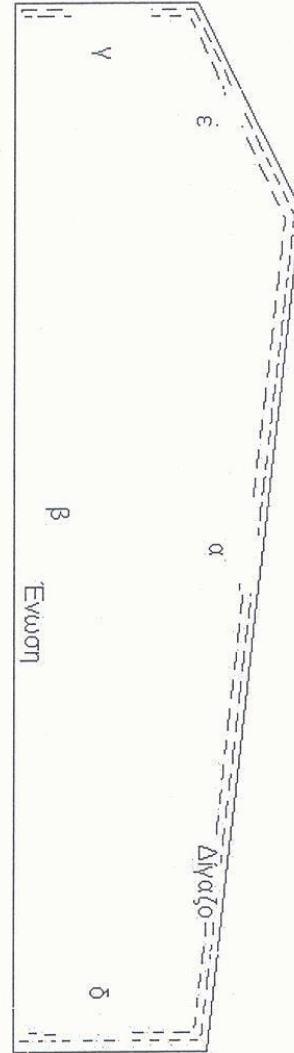

ΕΜΠΡΟΣΘΙΟ ΤΜΗΜΑ
ΕΝΙΣΧΥΤΙΚΟΥ ΥΦΑΣΜΑΤΟΣ
ΑΓΚΩΝΩΝ

ΠΙΝΑΚΑΣ
ΔΙΑΣΤΑΣΕΩΝ ΕΝΙΣΧΥΤΙΚΟΥ ΥΦΑΣΜΑΤΟΣ ΑΓΚΩΝΩΝ

	ΔΙΑΣΤΑΣΗ (σε cm)	α	β	γ	δ	ϵ
ΤΜΗΜΑ						
ΕΜΠΡΟΣΘΙΟ ΤΜΗΜΑ (No 1, No 2)		25,5	30	4,5	4	5,5
ΟΠΙΣΘΙΟ ΤΜΗΜΑ (No 1, No 2)		30	27	11	6	5,5
ΕΜΠΡΟΣΘΙΟ ΤΜΗΜΑ (No 3, No 4, No5)		27,5	32	4,5	4	5,5
ΟΠΙΣΘΙΟ ΤΜΗΜΑ (No 3, No 4, No5)		32	29	11	6	5,5

ΠΑΡΑΡΤΗΜΑ Δ'

**ΕΙΔΙΚΕΣ ΑΠΑΙΤΗΣΕΙΣ ΓΙΑ ΤΟ ΥΦΑΣΜΑ ΤΟΥΛΑ RIP-STOP Νο 225
[ΒΑΜΒΑΚΙ 80%(±3%) - ΠΟΛΥΕΣΤΕΡΑΣ 20%(±3%)]**

A/A	Τεχνικά Χαρακτηριστικά	Απαιτήσεις	Μέθοδοι ελέγχου
1.	Βάρος σε gr/m ² :	225	ISO 3801
2.	Αντοχή στήμονα σε Kgr:	90	ISO 13934-1
3.	Αντοχή κρόκης σε Kgr:	60	
4.	Πυκνότητα στήμονα (κλωστές/cm):	40	ISO 7211-2
5.	Πυκνότητα κρόκης (κλωστές/cm):	22	
6.	Συστολή στήμονα επί %:	2	EN 26330 & EN 25077 (washing machine and line dry)-40°C
7.	Συστολή κρόκης επί %:	2	
8.	Απώλεια βάρους με έκπλυση επί %:	1	
9.	Τίτλος νήματος στήμονα:	36/2(ΠΕΝΙΕ)	ISO 7211-5
10.	Τίτλος νήματος κρόκης:	30/2 (ΠΕΝΙΕ)	
11.	Υφανση:	Οι ενισχύσεις σχηματίζονται ανά 12 κλωστές στήμονα και ανά 23 κλωστές κρόκης με ύφανση 2 κλωστών ως μία.	ISO 7211
12.	Σταθερότητα χρωματισμού	Ελάχιστη	
	• Στο ηλιακό φως:	6	ISO 105-B02
	• Στη μέτρια πλύση:	4-5	ISO 105-C06-40°C
	• Στον ιδρώτα:	4-5	ISO 105-E04
	• Στην ξηρή τριβή:	4-5	ISO 105-X12
	• Στην υγρή τριβή:	3-4	
	• Στο ασθενές χλώριο:	4-5	ISO 105-N03
13.	Μερσερισμός:	Ομοιόμορφος σε όλο το ύφασμα	AATCC Test Method 89-1980
14.	Χρωματισμός:	Βαθκύανο	Ως επισήμου δείγματος
15.	Τίτλος πολυεστέρα:	1,2 - 1,5 Denier μήκος 38-40mm	
16.	pH	5-8,5	ISO 3071
17.	Σύνθεση στήμονα % κ.β	Βαμβάκι 80%- πολυεστέρας 20%	ISO 1833
18.	Σύνθεση κρόκης % κ.β	Βαμβάκι 80%- πολυεστέρας 20%	

19.	<p style="text-align: center;">Βαφή:</p> <p>Για την βαφή των υφασμάτων θα χρησιμοποιούνται ΥΠΟΧΡΕΩΤΙΚΑ ΚΑΙ ΜΟΝΟ:</p> <p>α. Χρώματα “κάδου” (VatDyes) για την βαφή των βαμβακερών ινών.</p> <p>β. Χρώματα “διασποράς” (DispersedDyes) για την βαφή των πολυεστερικών ινών.</p>	
-----	---	--

20. ΧΡΩΜΑΤΙΣΜΟΣ

α. Ο χρωματισμός θα πρέπει να έχει την απόχρωση των κατατεθέντων τεμαχίων υφάσματος με ανοχές όπως φαίνονται στον παρακάτω ΠΙΝΑΚΑ 1.

β. Έλεγχος χρωματισμού :

Ο χρωματισμός θα ελέγχεται επιπλέον του προβλεπόμενου μακροσκοπικού ελέγχου από την επιτροπή παραλαβής και από χημικό εργαστήριο που ανήκει στο δημόσιο τομέα στα δείγματα που θα αποστέλλονται για φυσικοχημικούς ελέγχους, σε περίπτωση δε κατ' έφεση εξέτασης σε Χημικό Εργαστήριο που ανήκει στον ευρύτερο Δημόσιο Τομέα. Για την πραγματοποίηση του παραπάνω ελέγχου μαζί με τα δείγματα θα αποστέλλεται με μέριμνα του Προέδρου της επιτροπής παραλαβής σε χημικό εργαστήριο που ανήκει στο δημόσιο τομέα και το επίσημο δείγμα της υπηρεσίας το οποίο πήρε ο προμηθευτής προκειμένου να το χρησιμοποιήσει για την κατασκευή του υφάσματος, σε περίπτωση δε κατ' έφεση εξέτασης σε Χημικό Εργαστήριο που ανήκει στον ευρύτερο Δημόσιο Τομέα. Μετά το πέρας του ελέγχου χρωματισμού το επίσημο δείγμα θα επιστρέφεται με μέριμνα της επιτροπής παραλαβής στον προμηθευτή.

Ο έλεγχος της απόχρωσης θα γίνεται με φασματοφωτόμετρο που θα λειτουργεί με διάχυτο φωτισμό του δοκιμίου με πλήρη εκπομπή πηγής η οποία θα προσομοιάζει στη "CIE Source D65". Το υπό εξέταση δοκίμιο πρέπει να παρατηρείται από γωνία που δεν ξεπερνά τις 10° από την κανονική γωνία παρατήρησης, συμπεριλαμβανομένης και της γωνίας αποφυγής κατοπτρισμού. Το μέγεθος του προτύπου ανοίγματος επί της συσκευής που χρησιμοποιείται για τη μέτρηση της απόχρωσης θα πρέπει να είναι διαμέτρου 1,2-1,5 cm. Οι μετρήσεις θα πρέπει να γίνονται σε τρία (3) διαφορετικά σημεία στα τεμάχια του κάθε δείγματος μετρώντας το κάθε σημείο δύο φορές με διαφορετικό προσανατολισμό (υφάδι-στημόνι). Το τελικό αποτέλεσμα θα είναι ο μέσος όρος των έξι (6) μετρήσεων που πραγματοποιήθηκαν [τρία (3) σημεία X δύο (2) φορές = έξι (6) για κάθε δείγμα. Τα προς εξέταση σημεία θα πρέπει να είναι διπλωμένα δύο (2) φορές προκειμένου κατά τη μέτρηση να μην επηρεάζονται από το φως.

Κατά τη μέτρηση θα χρησιμοποιείται η εξίσωση CMC (Color Measurement Committees της Society of Dyers and Colourists) για τον υπολογισμό του ΔΕ η οποία περιλαμβάνει και διορθωτικούς συντελεστές. Αρχικά θα μετριέται η απόχρωση του επισήμου δείγματος με την ίδια διαδικασία που περιγράφηκε παραπάνω και ο μέσος όρος των μετρήσεων θα είναι η βάση με την οποία θα συγκριθεί η αντίστοιχη απόχρωση του προς εξέταση δείγματος.

ΠΙΝΑΚΑΣ 1

Α/Α	ΧΡΩΜΑ	ΑΠΟΔΕΚΤΑ ΑΠΟΤΕΛΕΣΜΑΤΑ ΣΥΓΚΡΙΣΗΣ ΕΠΙΣΗΜΟΥ ΔΕΙΓΜΑΤΟΣ ΜΕ ΤΗΝ CMC (ΔΕ)	ΑΠΟΚΛΙΣΕΙΣ	ΕΚΠΤΩΣΗ
1	ΒΑΘΥΚΥΑΝΟ	Μέχρι και 1,2	Μέχρι και 0,2 πάνω του ορίου, δηλαδή 1,4	0,5% για κάθε 0.1 πάνω του ορίου

ΠΑΡΑΡΤΗΜΑ Ε΄

Χρησιμοποιείται βαμβακερή κλωστή 30/3, αριστερόστροφη όριο τίτλου 29 ±2, σε απόχρωση όμοια με του πουλόβερ.

ΠΑΡΑΡΤΗΜΑ ΣΤ΄

ΕΙΔΙΚΕΣ ΑΠΑΙΤΗΣΕΙΣ ΓΙΑ ΑΝΤΙΣΚΩΡΙΚΗ ΕΠΕΞΕΡΓΑΣΙΑ ΜΑΛΛΙΝΩΝ ΕΙΔΩΝ

1. Κάθε είδος πρέπει να υφίσταται αντισκωρική επεξεργασία για να μην προσβάλλεται από το σκώρο.
2. Να δηλωθεί με την προσφορά η αντισκωρική ουσία που θα χρησιμοποιηθεί και με όρια σύμφωνα με τα οριζόμενα από τους πίνακες της WoolMark (Level 1).
3. Σημειώνεται ότι απαγορεύεται η εφαρμογή της ουσίας MITTIN FF κατά την παραγωγή και επεξεργασία των ειδών εντός Ε.Ε. , Ελβετίας και Νορβηγίας, σύμφωνα με τα καθοριζόμενα στην κοινοτική οδηγία 98/8 EC .
4. Ο έλεγχος της δηλούμενης στην προσφορά αντισκωρικής ουσίας θα γίνει στο ΕΒΕΤΑΜ ΑΕ παράρτημα Αθηνών (πρώην ΕΤΑΚΕΙ τηλ.210 9234932) ή σε περίπτωση αδυναμίας της εξέτασης από αυτό, με μέριμνα του σε άλλο διαπιστευμένο εργαστήριο του εξωτερικού με έξοδα του προμηθευτή .
5. Ο έλεγχος της περιεκτικότητας της δηλούμενης αντισκωρικής ουσίας θα γίνεται με τη μέθοδο WOOLMARKTM-27 .

ΠΑΡΑΡΤΗΜΑ "Ζ"**ΜΕΘΟΔΟΣ ΕΛΕΓΧΟΥ ΓΙΑ ΕΠΕΞΕΡΓΑΣΙΑ SUPERWASH ΚΑΙ ΑΠΑΙΤΗΣΕΙΣ ΓΙΑ
ΣΤΑΘΕΡΟΤΗΤΑ ΔΙΑΣΤΑΣΕΩΝ**

1. Μέθοδοι Ελέγχου Σταθερότητας Διαστάσεων Μάλλινων Ειδών

Μέθοδος ISO 6330/A Έκδοση/15-12-84 σε συνδυασμό με την μέθοδο της Γενικής Γραμματείας Μαλλιού K1/8-99 για μάλλινα και σύμμεικτα μαλλιού πλεκτά είδη, Pass Level 5 για πουλόβερ.

Οι μετρήσεις θα γίνονται μετά από κλιματισμό των δειγμάτων, τουλάχιστον τεσσάρων (4) ωρών, σε συνθήκες σχετικής υγρασίας $65\% \pm 2\%$ και θερμοκρασίας $20^{\circ}\text{C} \pm 2^{\circ}\text{C}$.

2. Όρια για μάλλινα και σύμμεικτα μαλλιού πουλόβερ

Το αρχικό μαρκάρισμα θα γίνεται σύμφωνα με το ISO 3759/76.

Η μέτρηση της συστολής μετά χαλάρωση, θα εκτελεστεί με τον κύκλο 1X7A και εν συνεχεία στέγνωμα σε οριζόντια επιφάνεια (τύπος C-dry flat).

Τα όρια είναι: συστολή κατά μήκος, μεγ. 10%
 συστολή κατά πλάτος, μεγ. 8%
 διαστολή κατά πλάτος, μεγ. 5%

Οι τελικές διαστάσεις μετά την χαλάρωση, θεωρούνται αρχικές για τη διαδικασία της πλύσης.

Στην συνέχεια ακολουθεί πλύση, σύμφωνα με τους κύκλους 2X5A και στέγνωμα σε οριζόντια επιφάνεια (τύπος C-dry flat).

Τα όρια είναι: συστολή επιφάνειας, μεγ. 8%

Πρέπει να αναφέρονται τα ποσοστά συστολής κατά μήκος και κατά πλάτος, τα οποία θα βρεθούν μετά τις πλύσεις και βάση των οποίων θα γίνει ο υπολογισμός της συστολής επιφάνειας.

ΠΑΡΑΡΤΗΜΑ "Η"**ΕΙΔΙΚΕΣ ΑΠΑΙΤΗΣΕΙΣ ΓΙΑ ΧΑΡΤΟΚΙΒΩΤΙΑ ΣΥΣΚΕΥΑΣΙΑΣ ΥΛΙΚΩΝ
(ΠΕΝΤΑΦΥΛΛΑ)**

1. Γενικές Απαιτήσεις

Τα χαρτοκιβώτια πρέπει να είναι αρίστης ποιότητας και κατασκευής. Κατασκευάζονται από πεντάφυλλο χαρτόνι σε σχήμα ορθογωνίου παραλληλεπιπέδου. Τα χαρτοκιβώτια συνδέονται κατά τη μία από τις τέσσερις κατακόρυφες ακμές του παραλληλεπιπέδου με σιδερένιους συνδετήρες πάχους 2 mm και μήκους 14 mm και σε πυκνότητα ενός συνδετήρα ανά 3 έως 4 cm μήκους. Εναλλακτικά μπορεί να χρησιμοποιηθεί στην κατασκευή τους τεχνική συγκόλλησης με τη χρήση της κατάλληλης κόλλας ώστε να έχουν την αντοχή που απαιτείται στην παράγραφο 2.2. Το χρησιμοποιούμενο χαρτόνι θα πρέπει να έχει παρασκευαστεί κατά τρόπο ώστε τα εσωτερικά του τρία (3) φύλλα να είναι εμποτισμένα με παραφίνη δια της μεθόδου του ψεκασμού.

2. Ειδικές Απαιτήσεις

2.1 Βάρος ελάχιστο: 820 gr/m².

2.2 Αντοχή στην διάρρηξη στη συσκευή MULLEN – TESTER (διάμετρος μεμβράνης 3 cm), ελάχιστο: 200 LB/IN² (14.06 Kg/cm²).

ΠΑΡΑΡΤΗΜΑ Θ'

Γ) ΠΙΝΑΚΑΣ 2

ΑΝΟΧΩΝ ΚΑΙ ΕΚΠΤΩΣΕΩΝ ΓΙΑ ΧΗΜΙΚΕΣ ΕΚΤΡΟΠΕΣ ΥΦΑΣΜΑΤΩΝ (ΒΑΜΒΑΚΕΡΑ - ΣΥΜΜΙΚΤΑ)

ΒΑΡΟΣ Σε g/m ²	ΠΛΑΤΟΣ Σε cm, ελαχίστον	ΑΝΤΟΧΗ ΣΥΗΜΟΝΟΣ Σε kg, ελαχίστη	ΑΝΤΟΧΗ ΚΡΟΚΗΣ Σε kg, ελαχίστη	ΕΠΙΜΗΚΤΥΣΗ ΣΥΗΜΟΝΟΣ Σε m.m., ελαχίστη	ΕΠΙΜΗΚΤΥΣΗ ΚΡΟΚΗΣ Σε m.m., ελαχίστη	ΙΤΚΝΟΤΗΣ ΣΥΗΜΟΝΟΣ Αριθ. Κλωστών/cm	ΙΤΚΝΟΤΗΣ ΚΡΟΚΗΣ Αριθ. Κλωστών/cm	ΣΥΣΤΟΛΗ ΣΥΗΜΟΝΟΣ επι τοις %, Μέγιστη	ΣΥΣΤΟΛΗ ΚΡΟΚΗΣ επι τοις %, Μέγιστη
Ανοχή επι τοις % +10% -5% -6% -7% -8% -9% -10%	Ανοχή επι τοις % +3 cm έως -2cm	Ανοχή επι τοις % έως -5% -6% -7% -8% -9% -10%	Ανοχή επι τοις % έως -5% -6% -7% -8% -9% -10%	Ανοχή επι τοις % έως -5% -6% -7% -8% -9% -10%	Ανοχή επι τοις % έως -5% -6% -7% -8% -9% -10%	Ανοχή επι τοις % +2 } -1 } -2 } 2) Από 24 έως 40 κλωστές/cm ±2 } -3 } 3) Άνω των 40 κλωστών/cm +4 } -3 } -4 }	Ανοχή επι τοις % +2 } -1 } -2 } 2) Από 24 έως 40 κλωστές/cm ±2 } -3 } 3) Άνω των 40 κλωστών/cm +4 } -3 } -4 }	Ανοχή επι τοις % +1% 1%	Ανοχή επι τοις % +1% 1%
ΦΥΤΙΚΑ ΟΥΣΙΑ επι τοις % Μέγιστο Ανοχή επι τοις % 0.1% 0.2% 0.3% 0.4% 0.5%	ΛΙΠΑΡΑΙ ΟΥΣΙΑΙ επι τοις % Μέγιστο Ανοχή επι τοις % 0.1% 0.2% 0.3% 0.4% 0.5%	ΑΠΟΛΕΙΑ ΔΓ' ΕΚΠΑΤΣΕΩΣ επι τοις % Μέγιστη Ανοχή επι τοις % +1% +2%	ΥΘΑΝΣΙΣ Όπως καθορίζεται από τις προδιαγραφές	ΤΙΤΛΟΣ ΝΗΜΑΤΟΣ ΣΥΗΜΟΝΟΣ 1) Για τα υφάσματα με τίτλο νήματος NE 12 και κάτω, δίδεται ανοχή στον τίτλο ± 1 Νοήμα 2) Για τα υφάσματα με τίτλο νήματος από NE 12 μέχρι NE 30, δίδεται ανοχή στον τίτλο ± 2 Νοήματα 3) Για τα υφάσματα με τίτλο νήματος NE 30 και άνω, δίδεται ανοχή στον τίτλο ± 3 Νοήματα	ΤΙΤΛΟΣ ΝΗΜΑΤΟΣ ΚΡΟΚΗΣ 1) Μεχρι 24 κλωστές/cm +2 } -1 } -2 } 2) Από 24 έως 40 κλωστές/cm ±2 } -3 } 3) Άνω των 40 κλωστών/cm +4 } -3 } -4 }	ΣΤΑΘΕΡΟΤΗΣ ΧΡΩΜΑΤΙΣΜΟΥ (Ελαχίστη) Σε μονάδες όπως καθορίζεται στο Τ.Ε. 34-233 Γ.Ε.Σ. Ανοχή επι τοις % — — — 1% —	Ποσότης Βαφάνος Αρίστη ποσότητα, κατά εξακολουθούμε, καθορισμένος ομοιόμορφος, λευκός, απαλλαγμένος από τα προδιαγραφές ορίων.		

Τα ανωτέρω ποσοστά ανοχών και εκπτώσεων για φτιαξές και λιπαρές ουσίες, νοούνται μέσον των περιλαμβανόμενων από τις προδιαγραφές ορίων.

Γ) ΠΙΝΑΚΑΣ 1
ΑΝΟΧΩΝ ΚΑΙ ΕΚΠΤΩΣΕΩΝ ΓΙΑ ΧΗΜΙΚΕΣ ΕΚΤΡΟΠΕΣ ΥΦΑΣΜΑΤΩΝ (ΜΑΛΛΙΝΑ - ΣΥΜΜΙΚΤΑ)

ΒΑΡΟΣ Σε gr/m ²	ΠΛΑΤΟΣ Σε cm, ελάχιστων	ΑΝΤΟΧΗ ΣΥΣΤΗΜΟΝΟΣ Σε kg, ελάχιστη	ΑΝΤΟΧΗ ΚΡΟΚΗΣ Σε kg, ελάχιστη	ΕΠΙΜΗΚΤΥΣΣ ΣΥΣΤΗΜΟΝΟΣ Σε m.m., ελάχιστη	ΕΠΙΜΗΚΤΥΣΣ ΚΡΟΚΗΣ Σε m.m., ελάχιστη	ΠΥΚΝΟΤΗΣ ΣΥΣΤΗΜΟΝΟΣ Αριθ. Κλωστών/cm	ΠΥΚΝΟΤΗΣ ΚΡΟΚΗΣ Αριθ. Κλωστών/cm	ΣΥΣΤΟΛΗ ΣΥΣΤΗΜΟΝΟΣ επι τοις %, Μέγιστη	ΣΥΣΤΟΛΗ ΚΡΟΚΗΣ επι τοις %, Μέγιστη
Ανοχή Έκπτωσης επι τοις %	Ανοχή Έκπτωσης σε cm	Ανοχή Έκπτωσης επι τοις %	Ανοχή Έκπτωσης επι τοις %	Ανοχή Έκπτωσης επι τοις %	Ανοχή Έκπτωσης επι τοις %	Ανοχή Έκπτωσης Αρ. Κλ. επι τοις % ανά cm	Ανοχή Έκπτωσης Αρ. Κλ. επι τοις % ανά cm	Ανοχή Έκπτωσης επι τοις %	Ανοχή Έκπτωσης επι τοις %
{ +10% -5% 2% -6% 3% -7% -8% 4% 6% -9% -10% 10%	+3 cm έως -2cm	έως -5% 1% -6% 2% -7% 4% -8% 3% -9% 6% -10% 8%	έως -5% 1% -6% 2% -7% 4% -8% 3% -9% 6% -10% 8%	έως -5% 1% -6% 2% -7% 4% -8% 3% -9% 6% -10% 5%	έως -5% 1% -6% 2% -7% 4% -8% 3% -9% 6% -10% 5%	+2 } κλ -1 } κλ -2 κλ. 1% Ειδικά για τα μάλλινα ΚΑΡΝΤΕ γίνεται δεκτό και -3 κλ. 2%	+2 } κλ -1 } κλ -2 κλ. 1%	+1% 1%	+1% 1%

* Για υφάσματα «ΚΑΡΝΤΕ» Επεκρίσεις Ν/Α +15% έως -5%

ΑΠΙΘΑΙ ΑΓ' ΕΚΠΤΩΣΕΩΣ
επι τοις % Μέγιστη
Ανοχή Έκπτωσης
επι τοις %

ΔΙΠΛΑΙ ΟΤΣΙΑΙ
επι τοις % Μέγιστο
Ανοχή Έκπτωσης
επι τοις %

ΥΦΑΝΣΣ
Όπως καθορίζεται
από τις προδιαγραφές

ΤΙΤΛΟΣ ΝΗΜΑΤΟΣ ΣΥΣΤΗΜΟΝΟΣ
1) Για τα υφάσματα ΠΕΝΙΕ δίδεται ανοχή στον τίτλο νήματος ±3 Νοήμερα
2) Για τα υφάσματα ΚΑΡΝΤΕ, δίδεται ανοχή στον τίτλο νήματος ±1 Νοήμερο

ΤΙΤΛΟΣ ΝΗΜΑΤΟΣ ΚΡΟΚΗΣ

ΣΤΑΘΕΡΟΤΗΣ ΧΡΩΜΑΤΙΣΜΟΥ
(Ελάχιστη)
Σε μονάδες όπως καθορίζεται στο
Τ.Ε. 34-233 Γ.Ε.Σ.
Ανοχή Έκπτωσης
επι τοις %

FINESSE ΕΠΙΟΥ
(Η προκαθορισμένη)

Αλλαγή επιτρέπεται μόνο για βελτίωση της FINESSE

Τα ενωτέρω ποσοστά ανοχών και εκπτώσεων για φυσικές και λιπαρές ουσίες, νοούνται πέσον των προβλεπόμενων από τις προδιαγραφές ορίων.

*Παρατήρηση: Στην προδιαγραφή Υ-10013(α) που αφορά «Χειμερινό υφάσμα Ερίδα, Καρντέ» για επεκρίσεις Ν/Α, το βάρος ανά m² μπορεί να έχει ανοχή από +15% μέχρι -5% του προβλεπόμενου λόγω διαφοροσίας στο φνούρισμα, που επιφέρει ανοχή σε αυξημένους στο στο βάρος.

**ΤΕΧΝΙΚΗ ΠΡΟΔΙΑΓΡΑΦΗ ΑΛΕΞΙΣΦΑΙΡΟΥ ΓΙΛΕΚΟΥ
ΕΣΩΤΕΡΙΚΟΥ/ΕΞΩΤΕΡΙΚΟΥ ΤΥΠΟΥ**

A. ΓΕΝΙΚΑ	
<p>Η παρούσα προδιαγραφή αλεξίσφαιρων γιλέκων, περιέχει τις ελάχιστες απαιτήσεις της Ελληνικής Αστυνομίας προσδιορίζοντας τον τύπο, τα μεγέθη, τις εργονομικές απαιτήσεις, τις σημάνσεις και τον τρόπο δοκιμών.</p>	
<p>Χρήση</p> <p>Τα αλεξίσφαιρα γιλέκα προορίζονται να παράσχουν προστασία στους Αστυνομικούς που θα εκτεθούν σε πυρά πυροβόλων όπλων και θα πρέπει να είναι καινούργια και αμεταχείριστα. Τα υλικά κατασκευής τους να είναι αχρησιμοποίητα και χωρίς ελαττώματα.</p>	
B. ΑΠΑΙΤΟΥΜΕΝΑ ΔΙΚΑΙΟΛΟΓΗΤΙΚΑ – ΠΕΡΙΓΡΑΦΗ ΑΛΕΞΙΣΦΑΙΡΟΥ ΓΙΛΕΚΟΥ	
<p>1. Πιστοποιητικά ISO 9001/2015 ή νεότερο, της κατασκευάστριας εταιρείας, για την κατασκευή αλεξίσφαιρων γιλέκων και ISO 14001/2015 ή νεότερο, από διεθνώς αναγνωρισμένο φορέα όπου θα αναφέρεται:</p> <ul style="list-style-type: none"> ➤ Ο φορέας που πραγματοποίησε την πιστοποίηση ➤ Η χρονολογία πιστοποίησης ➤ Ο χρόνος λήξης της πιστοποίησης ➤ Ο αριθμός της πιστοποίησης 	
<p>2. Πιστοποιητικό διαπιστευμένου εργαστηρίου κατά ISO 17025/2017 ή νεότερο σε ισχύει στο πεδίο βαλλιστικών δοκιμών για το πρότυπο NIJ 0101.06, που να βεβαιώνει ότι η ονομασία- κωδικός από το αντιβαλλιστικό υλικό (πάνελ) του προσφερόμενου αλεξίσφαιρου γιλέκου καθώς και η σύνθεση του (εντός του οποίου πρέπει να αναφέρεται ο αριθμός φύλλων, η εμπορική ονομασία του αντιβαλλιστικού υλικού του κατασκευαστή που το παράγει, και το είδος του αντιβαλλιστικού υλικού) καλύπτουν το επίπεδο προστασίας IIIA, όπως αυτό προσδιορίζεται στο πρότυπο NIJ 0101.06 από μέγεθος C2 (small).</p> <p>Επίσης, δεκτές γίνονται εκθέσεις βαλλιστικής αντίστασης, της τελευταίας πενταετίας (5) κατά ISO 17025/2017 ή νεότερο σε ισχύει στο πεδίο βαλλιστικών δοκιμών για το πρότυπο NIJ 0101.06, οι οποίες θα έχουν πραγματοποιηθεί σε διαπιστευμένο εργαστήριο, σύμφωνα με την πλήρη διαδικασία που αναφέρεται στο πρότυπο NIJ 0101.06 ή νεότερο, στις οποίες θα αναγράφονται το μοντέλο του προσφερόμενου αλεξίσφαιρου καθώς και η σύνθεση του αντιβαλλιστικού υλικού (εντός του οποίου πρέπει να αναφέρεται ο αριθμός φύλλων, η εμπορική ονομασία του αντιβαλλιστικού υλικού του κατασκευαστή που το παράγει, και το είδος του αντιβαλλιστικού υλικού).</p> <p>Οι δοκιμές και οι παράμετροι που προβλέπονται από το πρότυπο NIJ 0101.06 θα πρέπει να τηρούνται απαρέγκλιτα (π.χ. αριθμό δειγμάτων, αριθμός και γωνία βολών, προσδιορισμός βαλλιστικού ορίου V₅₀, κλπ.)</p>	

<p>3. Πιστοποιητικό από το οποίο να εμφορούνται όλα τα εργαλεία, κατά την ημερομηνία δοκιμής του προϊόντος, είτε:</p> <p>3.1. είναι στην ενημερωμένη, λίστα διαπιστευμένων εργαστηρίων σύμφωνα με το Εθνικό Ινστιτούτο Δικαιοσύνης των Η.Π.Α. (NIJ),</p> <p>3.2. είναι διαπιστευμένο από αρμόδιο φορέα σύμφωνα με τις απαιτήσεις του προτύπου EN ISO/IEC 17025 στο πεδίο εφαρμογής «βαλλιστική αντίσταση» σύμφωνα με το πρότυπο NIJ 0101.06 ή νεότερο</p>	
<p>4. Πιστοποιητικό βαλλιστικών δοκιμών ή έκθεση βαλλιστικής αντίστασης της τελευταίας πενταετίας (5), όπως αυτές ορίζονται στο πρότυπο NIJ 0101.06 και στο κεφάλαιο περί έξτρα απειλών, ενός από τα παραπάνω εργαστήρια ότι καλύπτει έξτρα απειλή από φυσίγγιο 7,62 χ 25 mm TOKAREV Lead Core FMJ, με βάρος βλήματος 5,5 gr και ταχύτητα πρόσκρουσης 520 m/s \pm 9,1 m/s.</p> <p>Η διαδικασία του εργαστηριακού ελέγχου για το προαναφερόμενο διαμέτρημα, θα ακολουθεί απαραίτητα τις δοκιμές και παραμέτρους όπως αυτές ορίζονται στο πρότυπο NIJ 0101.06 για τα διαμετρήματα που αναφέρονται στο επίπεδο προστασίας IIIA πλην του V₅₀ και του V₀₅ (π.χ. αριθμό δειγμάτων, αριθμός και γωνία βολών, κλπ.).</p> <p>Επισημαίνεται ότι οι βαλλιστικές δοκιμές του προαναφερόμενου βλήματος, θα πρέπει να έχουν πραγματοποιηθεί κατά αντιστοιχία των δοκιμών που διενεργούνται στο επίπεδο προστασίας IIIA, δηλαδή:</p> <ul style="list-style-type: none"> • Οι βαλλιστικές δοκιμές να έχουν ως μικρότερο μέγεθος το C-2 όπως και στο επίπεδο προστασίας IIIA, (APPENDIX C – ARMOR SIZING TEMPLATES NIJ 0101.06). • Να ακολουθηθεί η δεκαήμερη διαδικασία τεχνητής γήρανσης (παρ. 5.2.3.3 & 5.2.3.4 NIJ 0101.06), • Οι βαλλιστικές δοκιμές μετά την δεκαήμερη διαδικασία τεχνητής γήρανσης να εκτελούνται σε ταχύτητα 486 m/s \pm 9,1 m/s αντί 520 m/s κατά αντιστοιχία του επιπέδου IIIA. • Να πραγματοποιηθεί η ολική βύθιση σε δεξαμενή νερού για τριάντα (30) λεπτά πριν τις βαλλιστικές δοκιμές (παρ. 7.8.2 NIJ 0101.06). 	
<p>5. Βεβαίωση διαπιστευμένου εργαστηρίου από την οποία να προκύπτει:</p> <p>α) το βάρος ανά τετραγωνικό μέτρο του αντιβαλλιστικού υλικού χωρίς τον αδιάβροχο φάκελο. Σύμφωνα με ISO 3801 ή ISO 4591 ή ισοδύναμο, ανάλογα με την σύνθεση του προσφερόμενου αντιβαλλιστικού υλικού.</p> <p>β) το πάχος του αντιβαλλιστικού υλικού, σύμφωνα με το ISO 5084:1996 ή νεότερο ή ισοδύναμο.</p> <p>Οποιοδήποτε υλικό το οποίο προσδίδει πλεονέκτημα σχετικό με τις αντιβαλλιστικές δυνατότητες του γιλέκου θα πρέπει να τοποθετείται μέσα στον αδιάβροχο φάκελο και να προσμετράτε στο συνολικό βάρος και πάχος των αντιβαλλιστικών υλικών.</p>	

<p>Ο αδιάβροχος φάκελος να αποτελείται από συνθετικό αδιάβροχο ύφασμα (Παράρτημα Α) και θα πρέπει να μην έχει ραφές στις επαφές του οι οποίες να είναι κολλημένες με θερμοκολλητική μέθοδο.</p> <p>Στο στάδιο της παραλαβής θα αποστέλλεται από την επιτροπή παραλαβής, προς έλεγχο του βάρους, του πάχους και των ιδιοτήτων του υφάσματος του Παραρτήματος Α, τυχαίο δείγμα αντιβαλλιστικού υλικού (πάνελ), <u>με έξοδα του προμηθευτή – μειοδότη</u>, σε διαπιστευμένο εργαστήριο της αναθέτουσας αρχής ή του Γ.Χ.Κ. ή οποιουδήποτε άλλου εργαστηρίου του δημοσίου τομέα, όπως αυτός οριοθετείται από τις εκάστοτε ισχύουσες διατάξεις, ανάλογα με τη φύση του προς προμήθεια υλικού και τη μορφή του ελέγχου. Αν δεν μπορούν να εφαρμοστούν τα ανωτέρω, οι εργαστηριακοί έλεγχοι διενεργούνται από διαπιστευμένα εργαστήρια του ιδιωτικού τομέα. Η ανωτέρω διαδικασία ακολουθείται και κατά τη διαδικασία των εργαστηριακών ελέγχων, σε περίπτωση, της κατ' έφεση εξέτασης.</p>	
<p>6. Το αντιβαλλιστικό υλικό πρέπει να είναι μαλακό και εύκαμπτο αποτελούμενο από αραμίδιο ή πολυαιθυλένιο ή συνδυασμών αυτών. Η μέγιστη επιτρεπτή επιφανειακή πυκνότητα του αντιβαλλιστικού υλικού, χωρίς τον αδιάβροχο φάκελο, να μην ξεπερνά τα 5,5 Kg/m² και το πάχος του τα 8 mm. Τα κύρια μέρη που απαρτίζουν το αντιβαλλιστικό υλικό θα είναι αμιγή και όχι συρραφές μικρότερων.</p>	
<p>7. Έγγραφο δήλωση της κατασκευάστριας εταιρίας ότι δεν έχει χρησιμοποιηθεί το αντιβαλλιστικό υλικό Zylon (IUPAC name: poly(p-phenylene-2,6-benzobisoxazole) ή οποιοδήποτε άλλο υλικό, βασισμένο στην ίδια κατηγορία υλικών.</p>	
<p>8. Βεβαίωση ή πιστοποιητικό, από τον κατασκευαστή, στην οποία να αναφέρεται:</p> <p>α) ο τύπος και ο αριθμός των στρώσεων του/ων αντιβαλλιστικού/ων υλικού/ων στο κάθε τμήμα (panel) του γιλέκου. Όλα τα αλεξίσφαιρα γιλέκα θα πρέπει να διαθέτουν την ίδια διάταξη, τον ίδιο τύπο, το ίδιο υλικό/ά, και τον ίδιο αριθμό φύλλων.</p> <p>β) ακριβής εμπορική ονομασία της πρώτης ύλης όλων των στρώσεων του αντιβαλλιστικού υλικού και πλήρη στοιχεία του κατασκευαστή αυτής.</p>	
<p>9. Τα υλικά που χρησιμοποιούνται για την κατασκευή του γιλέκου, πρέπει να ικανοποιούν τις απαιτήσεις του κανονισμού EK/1907/2006 – R.E.A.C.H. (Registration Evaluation and Authorization of Chemical) της Ευρωπαϊκής Ένωσης όπως τροποποιήθηκε και ισχύει. Στο στάδιο της παραλαβής να κατατεθεί:</p> <p>Έκθεση Εργαστηριακού Ελέγχου από Διαπιστευμένο Εργαστήριο, από την οποία να προκύπτει η συμμόρφωση του είδους με την παραπάνω οδηγία.</p> <p>Προϊόντα πιστοποιημένα με το πρότυπο Oeko Tex® Standard 100 πληρούν τις απαιτήσεις του Annex XVII του κανονισμού REACH</p>	

<p>10. Έγγραφο δήλωση για τη χώρα προέλευσης όπως ορίζεται στην παράγραφο 5 του άρθρου 94 του Ν.4412/2016, όπως έχει τροποποιηθεί και ισχύει, για το προσφερόμενο τελικό προϊόν.</p> <p>Ο προσφέρων, εφόσον κατασκευάζει ο ίδιος το τελικό προϊόν, πρέπει να δηλώνει στην προσφορά του, την επιχειρηματική μονάδα στην οποία θα κατασκευάσει το προσφερόμενο προϊόν, καθώς και τον τόπο εγκατάστασής της (πλήρη στοιχεία διεύθυνσης: χώρα, νομό, πόλη, οδό, αριθμό, ταχυδρομικό κώδικα). Όταν οι προσφέροντες δεν θα κατασκευάσουν οι ίδιοι το τελικό προϊόν, σε δική τους επιχειρηματική μονάδα, στην προσφορά τους δηλώνουν την επιχειρηματική μονάδα, στην οποία θα κατασκευαστεί το προσφερόμενο προϊόν και τον τόπο εγκατάστασής της (πλήρη στοιχεία διεύθυνσης: χώρα, νομό, πόλη, οδό, αριθμό, ταχυδρομικό κώδικα). Επίσης, στην προσφορά τους πρέπει να επισυνάψουν και υπεύθυνη δήλωσή τους προς την Αναθέτουσα Αρχή ότι, η κατασκευή του τελικού προϊόντος θα γίνει από την επιχείρηση στην οποία ανήκει ή η οποία εκμεταλλεύεται ολικά ή μερικά τη μονάδα κατασκευής του τελικού προϊόντος και ότι ο νόμιμος εκπρόσωπος της επιχείρησης αυτής ή ο επίσημος αντιπρόσωπός της έχει αποδεχθεί έναντί τους την εκτέλεση της συγκεκριμένης προμήθειας, σε περίπτωση κατακύρωσης στον προμηθευτή υπέρ του οποίου έγινε η αποδοχή.</p>	
<p>11. Σε κάθε μέγεθος το εμπρός και το πίσω τμήμα του αντιβαλλιστικού υλικού, μετά την προσαρμογή του γιλέκου στο σώμα, πρέπει να μην αφήνουν ακάλυπτη επιφάνεια στην περιοχή των πλευρών. Η σύνδεση του εμπρός και του πίσω τμήματος του φορέα, στο ύψος των ώμων, να μην γίνεται με ελαστικό ιμάντα.</p>	
<p>12. Αυτόδετες ταινίες που θα χρησιμοποιηθούν στην κατασκευή του αλεξίσφαιρου γιλέκου θα πρέπει να είναι σύμφωνες με το πρότυπο A-A-55126B, νεώτερο ή ισοδύναμο. Να προσκομιστεί βεβαίωση από τον προμηθευτή των αυτόδετων ταινιών στην οποία θα εμφανίζεται ο ακριβής τύπος και κωδικός είδους που θα χρησιμοποιηθεί στην κατασκευή του προσφερόμενου αλεξίσφαιρου γιλέκου. Η ανωτέρω βεβαίωση προκειμένου να γίνει αποδεκτή θα πρέπει να συνοδεύεται από έκθεση εργαστηριακών δοκιμών, σύμφωνες με το προαναφερόμενο πρότυπο, όπου θα μνημονεύεται ο συγκεκριμένος τύπος και ο κωδικός είδους.</p> <p>Στο στάδιο της παραλαβής να προσκομιστεί βεβαίωση από τον προμηθευτή των αυτόδετων ταινιών στην οποία θα εμφανίζεται ο ακριβής τύπος και κωδικός είδους που θα χρησιμοποιηθεί στην κατασκευή του προσφερόμενου αλεξίσφαιρου γιλέκου. Η ανωτέρω βεβαίωση προκειμένου να γίνει αποδεκτή θα πρέπει να συνοδεύεται από έκθεση εργαστηριακών δοκιμών, σύμφωνες με το προαναφερόμενο πρότυπο, όπου θα μνημονεύεται ο συγκεκριμένος τύπος και ο κωδικός είδους.</p>	
<p>13. Ο σχεδιασμός του αντιβαλλιστικού υλικού (πάνελ) των αλεξίσφαιρων γιλέκων θα πρέπει να είναι σύμφωνος με τα Παραρτήματα Γ και Δ.</p>	

<p>14. Εγγύηση κατασκευής για την προβλεπόμενη χρήση του για τουλάχιστον δέκα (10) έτη. Η παραγωγή του αντιβαλλιστικού υλικού (πάνελ) θα πρέπει να έχει γίνει εντός των τελευταίων δώδεκα (12) μηνών από την παράδοσή τους και ο μειοδότης υποχρεούται να καταθέσει κατά την παράδοση των αλεξίσφαιρων γιλέκων σχετική βεβαίωση του εργοστασίου κατασκευής. Το ύφασμα του φορέα και οποιοδήποτε άλλο παρελκόμενο πρέπει να έχει εγγύηση τουλάχιστον δύο (2) έτη για την προβλεπόμενη χρήση και τουλάχιστον πέντε (5) έτη σε συνθήκες αποθήκευσης.</p> <p>Να προσκομιστεί κατά την παράδοση των αλεξίσφαιρων γιλέκων βεβαίωση του κατασκευαστή της πρώτης ύλης του αντιβαλλιστικού υλικού (αραμίδιο ή πολυαιθυλενίου ή συνδυασμών αυτών, ότι η παραγωγή της είναι εντός των τελευταίων δώδεκα (12) μηνών.</p>	
<p>15. Εγγραφή υπεύθυνη δήλωση από τον νόμιμο εκπρόσωπο του προμηθευτή ή του κατασκευαστή με την οποία θα αναλαμβάνει ανεπιφύλακτα την ευθύνη για οποιονδήποτε θάνατο ή σωματική βλάβη προκληθεί εξαιτίας της ελάττωσης της αντιβαλλιστικής ικανότητας του αντιβαλλιστικού υλικού (αποδεδειγμένης από επιτροπή διερεύνησης και ελέγχου) κατά τη διάρκεια της εγγύησης.</p> <p>Ο κατασκευαστής ή προμηθευτής πρέπει να καλύπτεται από ασφάλεια ευθύνης προϊόντων (product liability) για προϊόντα που αφορούν την προσφορά. Στο στάδιο της παραλαβής να προσκομισθεί πιστοποιητικό ασφάλισης σε ισχύ και για το χρονικό διάστημα της εγγύησης να προσκομίζονται τα εκάστοτε σε ισχύ πιστοποιητικά ασφάλισης.</p> <p>Το ύψος της ευθύνης καθορίζεται κατ' ελάχιστον σε 500.000 € ανά περίπτωση και 2.000.000 € ετησίως για όλη την διάρκεια της ισχύς της εγγύησης (10 έτη).</p>	
<p>16. α) Το αλεξίσφαιρο γιλέκο συνοδεύεται από θήκη μεταφοράς με χειρολαβές και έναν εξωτερικό φορέα τύπου χρώματος βαθυκύανου με κωδικό PANTONE 19-4024 TPX «Dress blouse» (για χρήση του γιλέκου ως ΕΞΩΤΕΡΙΚΟΥ ΤΥΠΟΥ), ο οποίος θα έχει ειδικές θήκες στο εμπρόσθιο και οπίσθιο τμήμα του, για την τοποθέτηση αντιβαλλιστικών πλακών διαστάσεων 25x30 cm πάχους 24 mm και θα φέρει στο εμπρόσθιο τμήμα του πέντε (5) σειρές αποτελούμενες από έξι (6) ιμάντες τύπου PALS ανά σειρά, για την τοποθέτηση διαφόρων θηκών με το σύστημα MOLLE. Και</p> <p>β) Σε ποσοστωση 30% επί της συνολικής ποσότητας, έναν φορέα λευκού χρώματος (για χρήση του γιλέκου ως ΕΣΩΤΕΡΙΚΟΥ ΤΥΠΟΥ).</p>	
<p>17. Το ύφασμα της εξωτερικής πλευράς του εσωτερικού φορέα – γιλέκου να είναι κατασκευασμένο από ύφασμα λευκού χρώματος δικτυωτής δομής, και η εσωτερική πλευρά του φορέα να αποτελείται από ύφασμα σύνθετου υλικού (σάντουιτς), αποτελούμενο από δύο (2) στρώματα υφασμάτων συνδεδεμένα με τρισδιάστατη δομή τύπου spracetec και να έχει ιδιότητες ισορρόπησης θερμοκρασίας (τύπου coolmax)</p>	

<p>18. Το ύφασμα της εξωτερικής πλευράς του εξωτερικού φορέα να είναι μεγάλης αντοχής, αδιάβροχο τύπου cordura (Παράρτημα Β) και η εσωτερική πλευρά του φορέα να αποτελείται από ύφασμα σύνθετου υλικού (σάντουιτς), αποτελούμενο από δύο (2) στρώματα υφασμάτων συνδεδεμένα με τρισδιάστατη δομή τύπου spacetec και να έχει ιδιότητες ισορρόπησης θερμοκρασίας (τύπου coolmax)</p> <p>Στο στάδιο της παραλαβής θα αποστέλλεται από την επιτροπή παραλαβής, προς έλεγχο των ιδιοτήτων του υφάσματος του Παραρτήματος Β, τυχαίο δείγμα ενός εξωτερικού φορέα, <u>με έξοδα του προμηθευτή – μειοδότη</u>, σε διαπιστευμένο εργαστήριο της αναθέτουσας αρχής ή του Γ.Χ.Κ. ή οποιουδήποτε άλλου εργαστηρίου του δημοσίου τομέα, όπως αυτός οριοθετείται από τις εκάστοτε ισχύουσες διατάξεις, ανάλογα με τη φύση του προς προμήθεια υλικού και τη μορφή του ελέγχου. Αν δεν μπορούν να εφαρμοστούν τα ανωτέρω, οι εργαστηριακοί έλεγχοι διενεργούνται από διαπιστευμένα εργαστήρια του ιδιωτικού τομέα. Η ανωτέρω διαδικασία ακολουθείται και κατά τη διαδικασία των εργαστηριακών ελέγχων, σε περίπτωση, της κατ' έφεση εξέτασης.</p>	
<p>Γ. ΕΝΔΕΙΞΕΙΣ – ΕΠΙΣΗΜΑΝΣΕΙΣ</p>	
<p>19. Ο εξωτερικός φορέας θα έχει πινακίδες χρώματος βαθυκυανού με την ένδειξη ΕΛΛΗΝΙΚΗ ΑΣΤΥΝΟΜΙΑ στην πάνω σειρά και με την ένδειξη POLICE στην κάτω σειρά, μία στην εμπρόσθια και μία στην οπίσθια άνω εξωτερική επιφάνεια του αλεξίσφαιρου γιλέκου, διαστάσεων 25X8 cm (± 0.3cm). Οι προαναφερόμενες ενδείξεις, θα αποτελούνται από κεφαλαία ανακλαστικά ανεξίτηλα γράμματα, λευκού χρώματος. Να προσκομιστεί βεβαίωση από τον κατασκευαστή της πρώτης ύλης από την οποία κατασκευάζονται τα ανακλαστικά ανεξίτηλα γράμματα, στην οποία να εμφανίζεται ότι η πρώτη ύλη είναι σύμφωνη με το EN 20471. Οι δύο πινακίδες θα είναι προσθαφαιρούμενες και θα σταθεροποιούνται με αυτόδετες ταινίες τύπου Velcro ή ισοδύναμο. Το ύψος των στοιχείων – γραμμάτων των πινακίδων θα είναι:</p> <p>α) Ελληνικά 24 mm (± 1mm).</p> <p>β) Αγγλικά 19 mm (± 1mm)</p>	
<p>20. Στην εξωτερική επιφάνεια του φορέα του αλεξίσφαιρου γιλέκου, δεν θα αναγράφεται κανένα λογότυπο με την εμπορική ονομασία της εταιρείας.</p>	

<p>21. Επί των αντιβαλλιστικών πινάκων οι εξής ετικέτες, που δεν θα αλλοιώνεται από τη χρήση, με τις εξής επισημάνσεις:</p> <ul style="list-style-type: none"> • Επωνυμία και στοιχεία έδρας κατασκευαστή • Ακριβή ονομασία υλικού • Ακριβής κωδικός πιστοποίησης του αντιβαλλιστικού πάνελ το οποίο ταχτοποιείται με το πιστοποιητικό που έχει κατατεθεί • Αριθμός σειράς (serial number) • Αριθμός παρτίδας (LOT number) • Ημερομηνία κατασκευής • Επίπεδο προστασίας κατά NIJ και τυχόν επιπλέον απειλές • Ημερομηνία λήξης <p>Επιθυμητό η μορφή του αριθμού σειράς (serial number) να είναι γραμμική (bar code)</p>	
<p>22. Ο αριθμός σειράς (serial number) των αντιβαλλιστικών πινάκων, θα αναγράφεται με ανεξίτηλη ετικέτα και στην εξωτερική επιφάνεια της συνοδευτικής θήκης μεταφοράς.</p>	
<p>23. Όλες οι επισημάνσεις θα πρέπει να είναι στην Αγγλική ή Ελληνική γλώσσα και να είναι τυπωμένες σε ανεξίτηλη μορφή (όχι γραμμένες με μαρκαδόρο).</p>	
<p>24. Μεγέθη : S 5%, M 20%, L 45%, XL 25%, XXL 5% . (Η ποσόστωση των μεγεθών μπορεί να τροποποιηθεί ανάλογα με τις ανάγκες της Υπηρεσίας).</p>	
<p>25. Στο στάδιο της παραλαβής να προσκομιστεί σε ηλεκτρονική μορφή (π.χ. excel) ο σειριακός αριθμός (serial number) του εκάστοτε αλεξίσφαιρου γιλέκου. Σε περίπτωση διαφοροποίησης σειριακού αριθμού εμπρόςθιου και οπίσθιου πανέλ, να καταγράφονται και οι δύο αριθμοί.</p>	
<p>26. Με απόφαση της Υπηρεσίας θα οριστεί τριμελής επιτροπή παραλαβής, η οποία πριν την οριστική παραλαβή, θα αποστείλει τυχαίο δείγμα σύμφωνα με την παράγραφο 26.1 και 26.2, σε διαπιστευμένο εργαστήριο κατά ISO 17025/2017 ή νεότερο σε ισχύει στο πεδίο βαλλιστικών δοκιμών για το πρότυπο NIJ 0101.06, προκειμένου να διαπιστωθεί ότι πληρούνται οι προϋποθέσεις των παραγράφων 6 και 8 και οι απαιτήσεις του επιπέδου προστασίας που αναφέρεται στις παραγράφους 2 και 4, με έξοδα του προμηθευτή – μειοδότη. Οι εργαστηριακές δοκιμές (βαλλιστικές) θα πραγματοποιηθούν παρουσία της ανωτέρω επιτροπής. Σε περίπτωση που οι εργαστηριακές – βλητικές δοκιμές πραγματοποιηθούν στο εξωτερικό τα έξοδα μετακίνησης και διαμονής της επιτροπής επιβαρύνουν τον προμηθευτή. Τα αποτελέσματα των εκθέσεων των εργαστηριακών που θα εκδώσει το εργαστήριο θα υποβάλλονται με μήνυμα ηλεκτρονικού ταχυδρομείου (e-mail) απ' ευθείας τόσο στην</p>	

Υπηρεσία στήριξης των εργασιών πιστοποίησης (ανάδοχος) στην «ΚΟΙΝΟΠΟΗΣΗ». Κατά το στάδιο της οριστικής παραλαβής θα διενεργηθεί μακροσκοπικός ποιοτικός και ποσοτικός έλεγχος των παραδοθέντων ειδών.

26.1 Ο αριθμός δειγμάτων ανά παράδοση είναι:

Για προμήθεια μέχρι και 400 τεμαχίων, τουλάχιστον τέσσερα (4) δείγματα και αντίστοιχα αντιδείγματα.

Για προμήθεια από 401 τεμάχια και πάνω τουλάχιστον 1% επί της αντίστοιχης ποσότητας και αντίστοιχα αντιδείγματα. (Σε περίπτωση μη ακέραιου αριθμού ποσότητας δειγμάτων, στρογγυλοποιείται προς τον επόμενο μεγαλύτερο ακέραιο).

26.2 Τα δείγματα καλύπτουν το επίπεδο προστασίας IIIA όπως αυτό προσδιορίζεται από το πρότυπο NIJ 0101.06 από το μέγεθος C2 (small) και διενεργούνται οι κάτωθι εργαστηριακές δοκιμές:

A/A	ΜΕΓΕΘΟΣ ΠΑΝΕΛ	ΦΙΣΙΓΓΙΟ ΔΟΚΙΜΗΣ	ΒΑΡΟΣ ΦΙΣΙΓΓΙΟΥ	ΤΑΧΥΤΗΤΑ ΒΟΛΗΣ ΔΟΚΙΜΗΣ	ΔΟΚΙΜΗ ΓΗΡΑΝΣΗΣ	ΒΟΛΕΣ ΑΝΑ ΠΑΝΕΛ
1	ΤΥΧΑΙΑ ΔΕΙΓΜΑΤΑ	.357 SIG FMJ FN	8.1 g	448 m/s (± 9.1)		6 P-BFS TEST
2	SMALL (C2)	.44 Magnum SJHP	15.6 g	436 m/s (± 9.1)		6 P-BFS TEST
3	SMALL (C2)	7,62X25mm TOKAREV Lead Core FMJ	5.5 g	520 m/s (± 9.1)		6 P-BFS TEST
4	SMALL (C2)	.44 Magnum SJHP	15.6 g	408 m/s (± 9.1)	√	6 P-BFS TEST
5	SMALL (C2)	7,62X25mm TOKAREV Lead Core FMJ	5.5 g	486 m/s (± 9.1)	√	6 P-BFS TEST
6	ΤΥΧΑΙΑ ΔΕΙΓΜΑΤΑ	.357 SIG FMJ FN	8.1 g	BL TEST		BL TEST

27. Όλα τα υποβαλλόμενα πιστοποιητικά- έγγραφα της τεχνικής προσφοράς να είναι μεταφρασμένα επίσημα στην ελληνική γλώσσα, εφόσον κατατίθενται σε άλλη γλώσσα.

28. Ο αριθμός των δειγμάτων που θα αποστέλλονται για τις απαιτούμενες δοκιμές ορίζεται ως εξής:

i) Για τις βαλλιστικές δοκιμές όπως ορίζονται στην παράγραφο 26.1

ii) Για τις δοκιμές μέτρησης βάρους, πάχους και των ιδιοτήτων του υφάσματος του Παραρτήματος Α, που προβλέπονται στην παράγραφο 5., ένα (1) τυχαίο δείγμα αντιβαλλιστικού υλικού (πάνελ) και αντίστοιχο αντίδειγμα και

iii) Για τις δοκιμές των αυτόδετων ταινιών που προβλέπονται στην παράγραφο 12., καθώς και για τον έλεγχο του υφάσματος της

<p>24PROC015376053-2024-09-05</p> <p>εξωτερικής πλευράς του εξωτερικού φορέα, ένα (1) τυχαίο δείγμα εξωτερικού φορέα με αντίστοιχο αντίδειγμα και ένα (1) τυχαίο δείγμα εσωτερικού φορέα με αντίστοιχο αντίδειγμα.</p>	
<p>29. Ο προμηθευτής από την αρχή θα πρέπει να παραδίδει επιπλέον ποσότητα γιλέκων με δική του χρέωση που αντιστοιχεί στον αριθμό των γιλέκων που θα καταστραφούν από τους εργαστηριακούς ελέγχους - βαλλιστικές δοκιμές. Όσα από αυτά δεν καταστραφούν θα επιστρέφονται στον προμηθευτή.</p>	
<p>Δ. ΣΥΣΚΕΥΑΣΙΑ - ΠΑΡΑΔΟΣΗ</p>	
<p>30. Τα αλεξίσφαιρα γιλέκα θα συσκευάζονται εντός κιβωτίων, σύμφωνα με τον τρόπο που ακολουθεί το εργοστάσιο κατασκευής και με τρόπο που να επιτρέπει την επάλληλη τοποθέτηση σύμφωνα με τους Διεθνείς κανονισμούς για τη μεταφορά.</p> <p>Επισημαίνεται ότι τα αντιβαλλιστικά πάνελ θα είναι τοποθετημένα εντός των ειδικών θηκών του εξωτερικού γιλέκου (φορέα).</p>	
<p>31. Επί των κιβωτίων συσκευασίας θα τυπώνονται εξωτερικά με ανεξίτηλα γράμματα τα κάτωθι στοιχεία στην Ελληνική γλώσσα :</p> <p><u>Επί των κιβωτίων συσκευασίας:</u></p> <ul style="list-style-type: none"> Όνομασία εργοστασίου κατασκευής Αριθμός τεμαχίων Αριθμός σειράς (serial number) Αριθμό παρτίδας (LOT number) Αριθμό σύμβασης 	
<p>32. Τόπος Παράδοσης των προς προμήθεια αλεξίσφαιρων γιλέκων: Εντός των αποθηκών Δ/νσης Τεχνικής Υποστήριξης/Τμήμα Οπλισμού της Ελληνικής Αστυνομίας (Λ. Θρακομακεδόνων 101, Αχαρνές-Αττικής) στην τοποθεσία που αναφέρεται στην Σύμβαση.</p>	
<p>33. Τα προς προμήθεια είδη, θα είναι πρόσφατης παραγωγής συμπεριλαμβανομένων και των πρωτογενών υλικών και όχι πέραν των έξι (6) μηνών από την ημερομηνία παράδοσής τους στις αποθήκες της Δ/νσης Τεχνικής Υποστήριξης ή στην τοποθεσία που αναφέρεται στην Σύμβαση.</p>	
<p>34. Παράδοση: Έξι (6) μήνες από την ημερομηνία υπογραφής της σύμβασης ή όπως αλλιώς ορίζεται από αυτή.</p>	
<p>35. Χρόνος παραλαβής: Εντός δύο (2) μηνών από την παράδοση στις αποθήκες της Δ/νσης Τεχνικής Υποστήριξης ή στην τοποθεσία που αναφέρεται στην Σύμβαση.</p> <p>36.</p>	
<p>37. Ως κριτήριο αξιολογήσεως ορίζεται η χαμηλότερη τιμή.</p>	

24PROC015376053 2024-09-05 Ε. ΦΥΛΛΟ ΣΥΜΜΟΡΦΩΣΗΣ	
38. Ο προμηθευτής, θα δώσει απαντήσεις σε όλες τις απαιτήσεις της παρούσας προδιαγραφής, ακολουθώντας την παραγραφοποίηση της Τ.Π. Υπόδειγμα Φ.Σ. αναγράφεται στο ΠΑΡΑΡΤΗΜΑ Ε΄	

Όλοι οι όροι των παραγράφων 1 έως 37 της παρούσας τεχνικής προδιαγραφής είναι απαραίτατοι και οποιαδήποτε απόκλιση αποτελεί λόγο απόρριψης.

ΑΛΕΞΙΣΦΑΙΡΟ ΓΙΛΕΚΟ (ΥΦΑΣΜΑ ΦΑΚΕΛΟΥ)
ΥΦΑΣΜΑ ΣΥΝΘΕΤΙΚΟ ΑΔΙΑΒΡΟΧΟ

A/A	ΤΕΧΝΙΚΑ ΣΤΟΙΧΕΙΑ	ΑΠΑΙΤΗΣΗ	ΜΕΘΟΔΟΣ ΕΛΕΓΧΟΥ
1.	Βάρος	145±10% gr/m ²	EN 12127
2.	Αντοχή στον εφελκυσμό	Στημόνι: ≥50kgf Υφάδι: ≥50kgf	EN ISO 13934-1
3.	Αντοχή στο σχίσσιμο [N]	Στημόνι: ≥12 Υφάδι: ≥12	EN ISO 13937-4
4.	Αντίσταση στην φθορά	≥25000	EN 12947-2
5.	Αδιάβροχο-SPRAY TEST	Ως έχει: 100 Μετά από 3 πλύσεις στους 40°C: 90-100	EN ISO 4920
6.	Αντίσταση στη διείσδυση νερού στο ύφασμα (Hydrostatic test)	Κρίσιμο ύψος πριν και μετά από 3 πλύσεις στους 40°C: ≥ 800 cm	EN ISO 811:2018
7.	Αντοχή κόλλησης [N]	≥160	Θα πραγματοποιείται μέθοδος ανάλογη της EN ISO 13935-2

**ΑΛΕΞΙΣΦΑΙΡΟ ΓΙΛΕΚΟ ΕΞΩΤΕΡΙΚΟΥ ΤΥΠΟΥ
ΥΦΑΣΜΑ ΦΟΡΕΑ ΒΑΘΥΚΥΑΝΟ (ΕΞΩΤΕΡΙΚΗ ΠΛΕΥΡΑ)**

ΥΦΑΣΜΑ ΤΥΠΟΥ CORDURA			
ΤΕΧΝΙΚΑ ΣΤΟΙΧΕΙΑ	ΤΙΜΗ	ΑΝΟΧΗ	ΜΕΘΟΔΟΣ ΕΛΕΓΧΟΥ
Σύνθεση υλικού	100% Πολυαμίδιο		ISO 1833
Βάρος	300 gr/m ²	± 10%	BS EN 12127
Αντοχή εφελκυσμού	Στημόνια ≥1900 N Υφάδια ≥1500 N		ISO EN 13934-1
Αντοχή στη διάσχιση	Στημόνια ≥90 N Υφάδια ≥80 N		ISO EN 13937-4
Αντίσταση στη φθορά	≥ 25.000		ISO EN 12947-2
Αντοχή χρωματισμών στη ξηρά τριβή	Ελάχιστο 4		ISO 105-X12
Αντοχή χρωματισμών στην υγρή τριβή	Ελάχιστο 4		ISO 105-X12
Αντοχή χρωματισμών στο φώς	Ελάχιστο 4-5		ISO 105-B02
Αλλαγή διαστάσεων στο πλύσιμο	Στημόνι +1/-4% Υφάδι +1/-4%		EN ISO 6330
Αντίσταση στη διαπερατότητα από το νερό (Hydrostatic test)	Ελάχιστο 100 mm		ISO 811
Αδιαβροχία (Spray test)	Ελάχιστο 4-5		ISO 4920

ΕΜΠΡΟΣΘΙΟ ΤΜΗΜΑ ΑΝΤΙΒΑΛΛΙΣΤΙΚΟΥ ΥΛΙΚΟΥ ΔΙΑΣΤΑΣΙΟΛΟΓΙΟ
(ΜΕΤΡΗΣΕΙΣ ΧΩΡΙΣ ΤΩΝ ΦΟΡΕΑ)

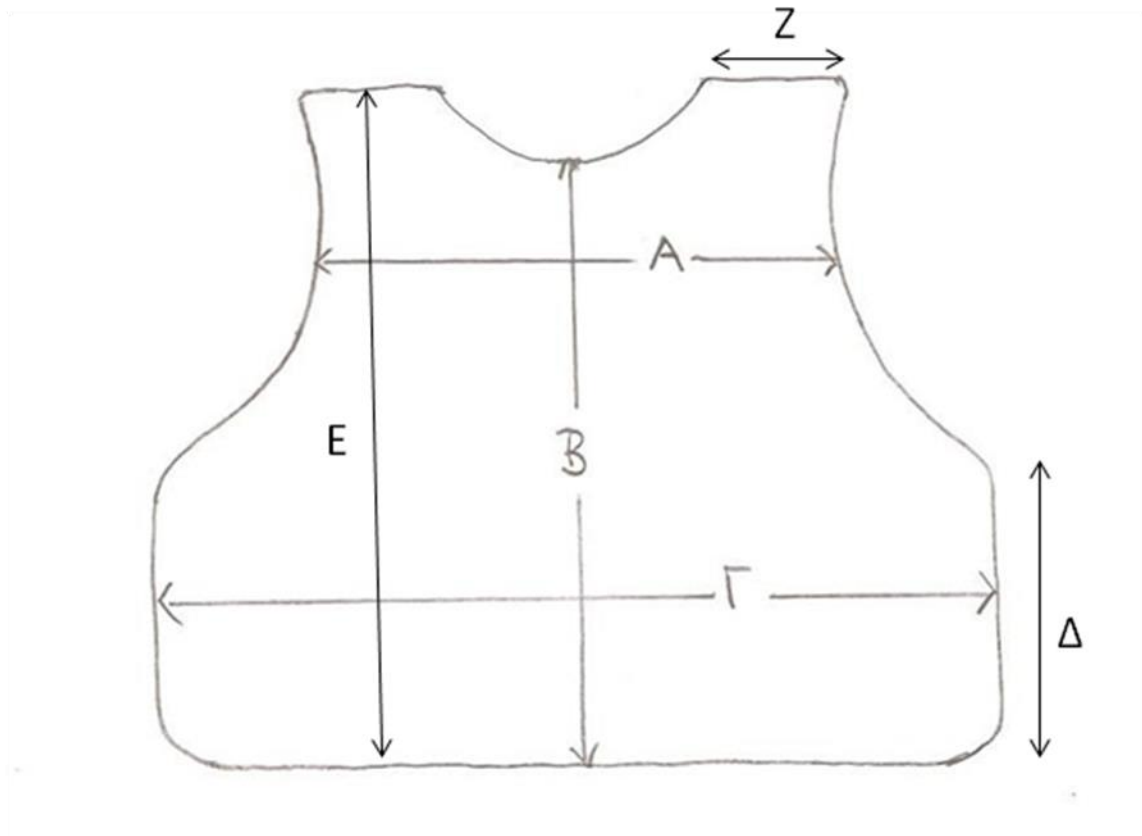

Μέγεθος	ΔΙΑΣΤΑΣΕΙΣ ΣΕ cm					
	A	B	Γ	Δ	Ε	Ζ
S	24	34	45	16	39	6
M	25	35	47	17	41	6
L	27	36	49	17	41	7
XL	29	37	51	18	43	7
XXL	30	38	53	18	43	8

Για πάνω από 20 cm:

Ανοχή στις ανωτέρω διαστάσεις σε cm: ± 1

Για κάτω από 20 cm:

Ανοχή στις ανωτέρω διαστάσεις σε cm: $\pm 0,5$

ΟΠΙΣΘΙΟ ΤΜΗΜΑ ΑΝΤΙΒΑΛΛΙΣΤΙΚΟΥ ΥΛΙΚΟΥ ΔΙΑΣΤΑΣΙΟΛΟΓΙΟ
(ΜΕΤΡΗΣΕΙΣ ΧΩΡΙΣ ΤΟΝ ΦΟΡΕΑ)

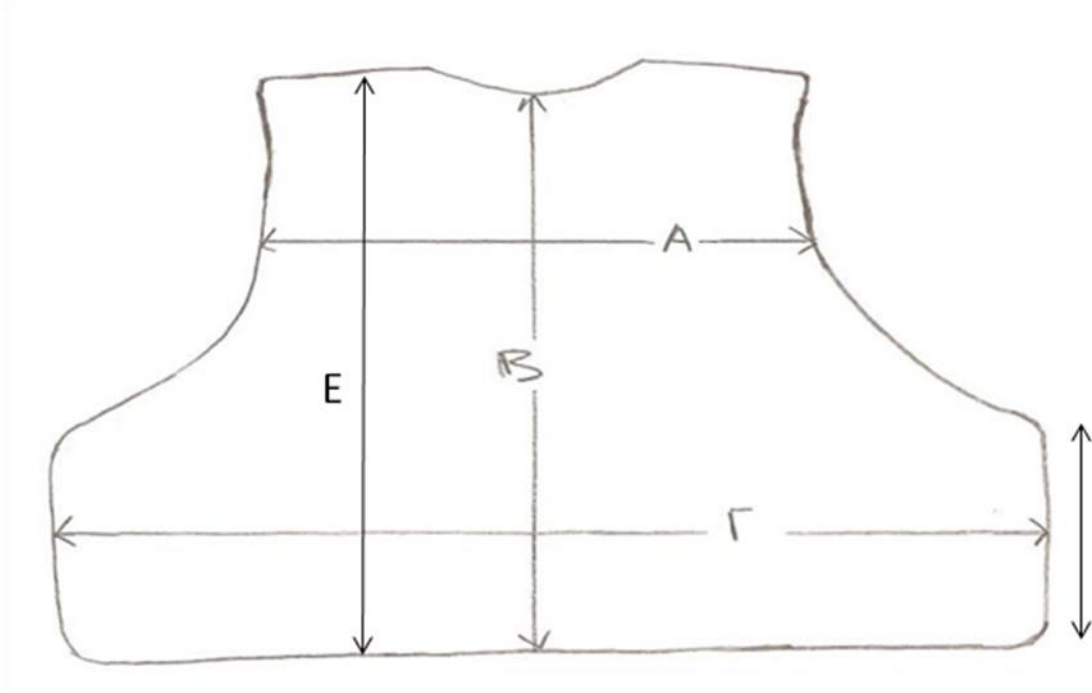

	ΔΙΑΣΤΑΣΕΙΣ ΣΕ cm				
Μέγεθος	A	B	Γ	Δ	Ε
S	29	40	55	16	41
M	31	42	58	17	43
L	33	44	60	17	45
XL	35	46	63	18	47
XXL	37	48	66	18	49

Για πάνω από 20 cm:

Ανοχή στις ανωτέρω διαστάσεις σε cm: ± 1

Για κάτω από 20 cm:

Ανοχή στις ανωτέρω διαστάσεις σε cm: $\pm 0,5$

ΠΑΡΑΡΤΗΜΑ Ε΄

Υπόδειγμα ΦΣ

ΦΥΛΛΟ ΣΥΜΜΟΡΦΩΣΗΣ

Παράγραφος Τ.Π.	Συμφωνία με την Τ.Π., τυχόν επεξηγήσεις	Σχετική σελίδα - παράγραφος, της προσφοράς ή τεχνικού εγχειριδίου

ΠΑΡΑΡΤΗΜΑ ΣΤ΄**ΣΥΝΤΟΜΟΓΡΑΦΙΕΣ - ΣΥΝΤΜΗΣΕΙΣ**

Τ.Π. : Τεχνική Προδιαγραφή

Φ.Σ.: Φύλλο Συμμόρφωσης

ΤΕΧΝΙΚΗ ΠΡΟΔΙΑΓΡΑΦΗ
ΧΕΙΡΟΠΕΔΩΝ ΜΕΤΑΛΛΙΚΩΝ ΜΕΤΑ ΘΗΚΗΣ

1. ΠΡΟΟΡΙΣΜΟΣ.

Προορίζονται για την κάλυψη αναγκών των Υπηρεσιών της Ελληνικής Αστυνομίας.

2. ΠΕΡΙΓΡΑΦΗ.

Κάθε σετ θα περιλαμβάνει:	
2.1. Ζεύγος χειροπέδες που θα αποτελείται από:	
2.1.1. Δύο σταθερά πλαίσια που καταλήγουν σε αντίστοιχες τοξοειδείς σιαγόνες καθεμιά με δύο παρείες σε απόσταση μεταξύ τους. Στο εσωτερικό των πλαισίων θα είναι προσαρμοσμένες οι διατάξεις ασφάλισης και κλειδώματος των χειροπεδών. Στο πίσω μέρος τα πλαίσια θα ενώνονται μεταξύ τους με άρθρωση (Hing).	
2.1.2 Δύο τοξοειδείς σιαγόνες με οδόντωση, που κινούνται ελεύθερα και διαγράφουν πλήρη περιστροφή γύρω από ένα πείρο που βρίσκεται στο άκρο των σταθερών σιαγόνων περνώντας ανάμεσα στις δύο πλευρές των σιαγόνων αυτών.	
2.1.3. Άρθρωση (Hing), που θα συνδέει τα δύο σταθερά πλαίσια (με τους απαραίτητους πείρους-αρμούς στήριξης), η οποία θα είναι προσαρμοσμένη στερεά χωρίς να επιτρέπει περιστροφή των πλαισίων παρά μόνο πλήρη αναδίπλωση αυτών.	
2.1.4. Σε κάθε ζευγάρι χειροπέδες θα αναγράφεται μόνιμα και ευανάγνωστα:	
2.1.4.1. Το εργοστάσιο παραγωγής ή το εμπορικό σήμα (σήμα κατατεθέν) και ο τύπος.	
2.1.4.2. Ο αριθμός σειράς (serial number), με τα χαρακτηριστικά EAxX-xxxx. Οι σειριακοί αριθμοί θα καθορίζονται από την Υπηρεσία πριν την υπογραφή της σύμβασης.	
2.2. Δύο τουλάχιστον κλειδιά.	
2.3. Μία (1) θήκη κατασκευασμένη από τύπου Cordura 1000D χρώματος μαύρου, κατάλληλα μορφοποιημένη, για την ασφαλή μεταφορά σε υπηρεσιακή ζώνη πλάτους 5,5cm και ευχερή επιχειρησιακή χρήση .	

3. ΤΕΧΝΙΚΑ ΧΑΡΑΚΤΗΡΙΣΤΙΚΑ-ΔΟΚΙΜΑΣΙΕΣ.

3.1. Οι χειροπέδες πρέπει να πληρούν τις απαιτήσεις του πρότυπου NIJ Standard 0307.01.	
---	--

<p>Επίσης, θα γίνεται αποδεκτή και η πιστοποίηση με το νεότερο πρότυπο NIJ Standard 1001.00_revision A. Η συμφωνία με τα πρότυπα θα πιστοποιείται με βεβαίωση από διαπιστευμένο φορέα, με απαραίτητη αναφορά του μοντέλου.</p>	
<p>3.2. Τα σταθερά πλαίσια, οι κινητές σιαγόνες, οι αρθρώσεις και τα εσωτερικά εξαρτήματα ασφάλισης, θα είναι μεταλλικής κατασκευής, και να έχουν υποστεί κατεργασία σκλήρυνσης, ώστε να εξασφαλίζεται μεγάλη στιβαρότητα, ανθεκτικότητα και διάρκεια ζωής των χειροπεδών.</p>	
<p>3.3. Εντός των δύο παρειών (τοιχωμάτων) των σταθερών σιαγώνων θα ευρίσκεται το μάνδαλο ασφάλισης, το οποίο θα έχει τουλάχιστον (3) τρεις προιονοειδείς μονοκόμματα οδοντώσεις προκειμένου να εξασφαλιστεί πλήρης ασφάλεια και να αποκλειστεί πρακτικά η απασφάλιση των χειροπεδών χωρίς τη χρήση του κλειδιού.</p>	
<p>3.4. Οι κινητές σιαγόνες θα έχουν τουλάχιστον (18) δεκαοκτώ προιονοειδείς οδοντώσεις (μετρώντας τις ακμές-κορυφές) ώστε να μπορούν να προσαρμόζονται οι χειροπέδες, στους καρπούς των χεριών ατόμων διαφορετικής σωματικής διάπλασης.</p>	
<p>3.5. Οι χειροπέδες δεν πρέπει να έχουν οξείες ακμές που είναι δυνατό να προκαλέσουν τραυματισμό στους καρπούς των χεριών, το δε ελεύθερο άκρο των κινητών σιαγώνων μετά την ασφάλιση, δεν πρέπει να καταλήγει σε οξύ ρύγχος, με το οποίο είναι δυνατό να αυτοτραυματισθεί ο δεσμευθείς ή να τραυματίσει άλλους.</p>	
<p>3.6. Το σύστημα ασφάλισης θα είναι ιδιαίτερα ανθεκτικό και θα εξασφαλίζει πλήρη ασφάλεια και καλή λειτουργία για πρακτικά απεριόριστο αριθμό ασφάλισεων- απασφαλίσεων. Η κατασκευή και λειτουργία του συστήματος αυτού πρέπει να αποκλείει πρακτικά την απασφάλιση των χειροπεδών χωρίς τη χρήση του κλειδιού, καθώς και οποιαδήποτε μετακίνηση της κινητής σιαγόνας, μετά το κλείσιμο της σε ορισμένη θέση.</p>	
<p>3.6.1. Για το σκοπό αυτό, το σύστημα ασφάλισης θα διαθέτει το χαρακτηριστικό της διπλής ασφάλειας, δηλαδή διάταξη που να αποκλείει το άνοιγμα της κινητής σιαγόνας, όταν αυτή τοποθετηθεί στον καρπό του χεριού, καθώς και πρόσθετη διάταξη που να αποκλείει περαιτέρω κλείσιμο της κινητής σιαγόνας από τον ίδιο τον δεσμευθέντα πέρα από τη θέση που την</p>	

ασφάλισε ο συνοδός (αποκλεισμός αυτοτραυματισμού).	
3.7 Ειδικά χαρακτηριστικά γνωρίσματα των χειροπεδών:	
3.7.1. Μέγιστο επιτρεπόμενο βάρος χωρίς την θήκη και τα κλειδιά : 350 g	
3.7.2. Επιτρεπόμενο άνοιγμα στα άκρα της ακίνητης σιαγόνας: 50 έως 56 mm.	
3.7.3. Μέγιστη επιτρεπόμενη εσωτερική διάμετρος με την κινητή σιαγόνα ασφαλισμένη στην πρώτη οδόντωση: 78 mm .	
3.7.4. Μέγιστη επιτρεπόμενη εσωτερική διάμετρος με την κινητή σιαγόνα ασφαλισμένη στην τελευταία οδόντωση: 50 mm .	
3.7.5. Μέγιστο ολικό μήκος (σε ανάπτυξη): 220 mm .	
3.7.6. Επιτρεπόμενη εσωτερική περίμετρος με την κινητή σιαγόνα ασφαλισμένη την πρώτη οδόντωση: 200 mm – 235 mm	
3.7.7. Επιτρεπόμενη εσωτερική περίμετρος με την κινητή σιαγόνα ασφαλισμένη στην τελευταία οδόντωση: 140 mm –165 mm	
3.7.8. Οι κινητές σιαγόνες με το σώμα της χειροπέδας θα έχουν τουλάχιστον είκοσι μία (21) θέσεις κλειδώματος ώστε να μπορούν να προσαρμόζονται οι χειροπέδες, στους καρπούς των χεριών ατόμων διαφορετικής σωματικής διάπλασης.	
3.7.9. Για λόγους ασφαλείας οι βάσεις των δύο σταθερών σιαγόνων θα πρέπει να ενώνονται μεταξύ τους σε (3) τρία τουλάχιστον σημεία είτε με (3) τρεις μεμονωμένους συνδέσμους είτε με (1) μία ενιαία άρθρωση η οποία συνδέει τις βάσεις των σταθερών σιαγόνων σε τρία χωριστά σημεία.	
3.8 Θήκη χειροπέδων.	
3.8.1. Η θήκη να είναι κατασκευασμένη από τύπου Cordura 1000D χρώματος μαύρου επενδεδυμένη εσωτερικά με αφρώδες υλικό «laminare» και να ασφαλίσει τη χειροπέδα με κούμπωμα τύπου SNAP μαύρου χρώματος το οποίο στο πίσω μέρος της θήκης στο σημείο που έρχεται σε επαφή με το θυλάκιο να υπάρχει ενισχυτικό πλαστικό για την μεγαλύτερη αντοχή της μεταξύ τους συναρμογής (θήκη - κούμπωμα snap). Στο πίσω μέρος της θήκης υπάρχει ειδικό θυλάκιο συγκράτησης της θήκης με τη ζώνη. Το θυλάκιο είναι κατασκευασμένο από ελαστικό πλαστικό πλάτους 30 – 35 mm με τα δύο άκρα αυτού σταθερά ραμμένο πάνω στη θήκη. Μέσα από το θυλάκιο να δύναται να περάσει ζώνη	

<p>πλάτους 55 – 58 mm. Περιμετρικά η θήκη να έχει ρέλι πλάτους 7 – 10 mm έτσι ώστε να προστατεύεται από φθορά. Η επιφάνεια της θήκης να είναι μονοκόμματη και όχι συρραφή μικρότερων τεμαχίων υφάσματος, ομαλή, ο δε χρωματισμός να είναι ομοιόμορφος και σταθερός καθ' όλη την επιφάνεια της θήκης. Για τη ραφή όλων των μερών να χρησιμοποιηθεί κλωστή μεγάλης αντοχής.</p>	
<p>3.8.2. Η θήκη να είναι ανοικτού τύπου έτσι ώστε όταν η χειροπέδα είναι ασφαλισμένη εντός αυτής, τμήμα της στο άνω άκρο της περιφέρειάς της, να είναι προσβάσιμο στο χρήστη για την εύκολη και γρήγορη απελευθέρωσή της. Η ενιαία κατασκευή της θήκης να έχει περιορισμένο όγκο ούτως ώστε να μην δυσκολεύεται ο φέρων και να διασφαλίζει το γρήγορο τράβηγμα της χειροπέδας. Με το τράβηγμα της χειροπέδας η θήκη να απασφαλίζει για γρήγορη χρήση και να υπάρχει δυνατότητα οι χειροπέδες να επανατοποθετούνται – ασφαλίζουν στη θήκη με το ένα χέρι.</p>	

4.ΛΟΙΠΑ ΣΤΟΙΧΕΙΑ ΚΑΙ ΟΡΟΙ- ΥΠΟΧΡΕΩΣΕΙΣ ΣΥΜΜΕΤΕΧΟΝΤΩΝ ΣΤΟ ΔΙΑΓΩΝΙΣΜΟ.

<p>Οι προσφέροντες υποχρεούνται όπως:</p>	
<p>4.1. Επισυνάψουν στις προσφορές τους πίνακες, με λεπτομερή και σαφή περιγραφή στην ελληνική γλώσσα, των τεχνικών στοιχείων και των δυνατοτήτων των προσφερομένων από αυτούς χειροπεδών, καθώς και να παρέχουν διευκρινίσεις σε τυχόν διαφοροποιήσεις από τη τεχνική προδιαγραφή. Οι προσφορές θα συνοδεύονται από περιγραφικά και λοιπά ενημερωτικά φυλλάδια.</p>	
<p>4.2. Καταθέσουν πιστοποίηση ISO 9001/2015 ή νεώτερο για το σχεδιασμό και την κατασκευή χειροπεδών της κατασκευάστριας εταιρείας της χειροπέδας και ISO 9001/2015 ή νεώτερο της κατασκευάστριας εταιρείας της θήκης.</p>	
<p>4.3. Καταθέσουν βεβαίωση από το εργοστάσιο παραγωγής όπου θα δηλώνεται η συμφωνία με το πρότυπο NIJ 0307.01. Επίσης, θα γίνεται αποδεκτή και η πιστοποίηση με το νεότερο πρότυπο NIJ Standard 1001.00_revision A. Η συμφωνία με τα πρότυπα θα πιστοποιείται με βεβαίωση από διαπιστευμένο φορέα, με απαραίτητη αναφορά του μοντέλου, βάση της παραγράφου 3.1 της παρούσας.</p>	

<p>4.4. Καταθέσουν στην Υπηρεσία που διενεργεί τη διαγωνιστική διαδικασία με μέριμνα τους, ένα (1) δείγμα των προσφερομένων χειροπεδών, μετά μιας (1) θήκης, για αξιολόγηση.</p>	
<p>4.5. Από τα δείγματα που θα κατατεθούν όπως ανωτέρω, το δείγμα της προσφοράς που θα μειοδοτήσει, θα παραμείνει στην Υπηρεσία που διενεργεί τη διαγωνιστική διαδικασία, για να χρησιμοποιηθεί από την επιτροπή Παραλαβής, ως συγκριτικό δείγμα κατά την οριστική παραλαβή. Προσφορά που δεν θα συνοδεύεται από τη σχετική απόδειξη κατάθεσης δείγματος, δεν θα λαμβάνεται υπόψη.</p>	
<p>4.6. Οι προσφορές θα συνοδεύονται από Φύλλο Συμμόρφωσης, (Παράρτημα Α'). Αυτό είναι φύλλο συσχέτισης της προσφοράς με τις απαιτήσεις της παρούσας προδιαγραφής, όπου στην αντίστοιχη στήλη αναγράφεται, εάν το προσφερόμενο υλικό είναι σύμφωνο με την Τεχνική Προδιαγραφή. Δηλαδή ο προμηθευτής θα απαντά ακολουθώντας την αυτή σειρά και αρίθμηση, σε όλες τις παραγράφους του 1^{ου}, 2^{ου}, 3^{ου} και 4^{ου} Μέρους της Τεχνικής Προδιαγραφής ως το επισυναπτόμενο Παράρτημα Α.</p>	
<p>4.7. Το περιεχόμενο της τεχνικής προσφοράς δεν θα λαμβάνεται υπ' όψη, αν το κατατεθέν δείγμα δεν είναι σύμφωνο με τους όρους της τεχνικής προδιαγραφής</p>	
<p>4.8. Η οριστική παραλαβή των χειροπεδών θα γίνει από την Επιτροπή Παραλαβής για ολόκληρη την ποσότητα, αφού προηγουμένως ενεργηθεί, προσκληθέντος του μειοδότη να παρευρεθεί, έλεγχος μακροσκοπικός για την καλή κατασκευή τους.</p>	
<p>4.9. Κατά την οριστική παραλαβή οι χειροπέδες και οι θήκες θα συνοδεύονται υποχρεωτικά από: α) Πιστοποιητικό ποιοτικού ελέγχου του εργοστασίου κατασκευής ή άλλου εργαστηρίου αναγνωρισμένου φορέα, μεταφρασμένο επίσημα στη Ελληνική εφόσον είναι σε άλλη γλώσσα, ότι το συγκεκριμένο μοντέλο έχει υποστεί τις προβλεπόμενες δοκιμασίες σύμφωνα με την NIJ Standard 0307.01 ή του νεότερου πρότυπου NIJ Standard 1001.00_revision A. και ότι καλύπτει τις απαιτήσεις τους. β) Πιστοποιητικό ISO 9001/2015 ή νεότερο για το σχεδιασμό και την κατασκευή χειροπεδών της κατασκευάστριας εταιρείας της χειροπέδας και ISO 9001/2015 ή νεότερο της κατασκευάστριας εταιρείας της θήκης.</p>	
<p>4.10. Εάν οι προς παραλαβή χειροπέδες δεν συνοδεύονται από τα ανωτέρω πιστοποιητικά, η</p>	

<p>Επιτροπή δεν θα προβαίνει στην παραλαβή του υλικού, μέχρις προσκόμισης των πιστοποιητικών, εντός ευλόγου χρόνου, καθοριζόμενου αποκλειστικά κατά την κρίση της.</p>	
<p>4.11. Συσκευασία: Να είναι ανθεκτική σε μεταφορές και κατάλληλη για θαλάσσια και χερσαία μεταφορά. Οι χειροπέδες να είναι τοποθετημένες εντός κιβωτίων ανά πενήντα (50) TEM.</p>	
<p>4.12. Παράδοση : Μέσα σε δύο (2) μήνες από την ημερομηνία υπογραφής της Σύμβασης.</p>	
<p>4.13. Χρόνος παραλαβής: Εντός ενός (1) μηνός από την οριστική παράδοση στη Δ/ση Διαχείρισης Υλικού.</p>	
<p>4.14. Ως κριτήριο αξιολόγησης ορίζεται η χαμηλότερη τιμή, υπό την προϋπόθεση ότι θα πληρούνται όλοι οι όροι της παρούσας προδιαγραφής οι οποίοι είναι απαραίτατοι.</p>	
<p>4.15. Τόπος παράδοσης : η Διεύθυνση Διαχείρισης Υλικού της Ελληνικής Αστυνομίας (Λ. Θρακομακεδών 101 Αχαρνές Αττικής). Με μέριμνα του προμηθευτή τα υλικά παραδίδονται εντός των αποθηκών.</p>	
<p>4.16. Οι προσφέροντες να δώσουν εγγύηση καλής λειτουργίας των χειροπεδών για τουλάχιστον (10) δέκα χρόνια για τον μηχανισμό ασφάλισης, την προστασία από την διάβρωση σε κανονικές συνθήκες, στα υλικά κατασκευής και στο φινίρισμα καθώς και (1) ένα χρόνο τουλάχιστον για την θήκη .</p>	

ΠΑΡΑΡΤΗΜΑ Α΄

ΦΥΛΛΟ ΣΥΜΜΟΡΦΩΣΗΣ

Παράγραφος Τεχνικής Προδιαγραφής	Συμφωνία με την Τεχνική Προδιαγραφή τυχόν επεξηγήσεις	Σχετική σελίδα παράγραφος της προσφοράς ή τεχνικού εγχειριδίου
--	--	--

ΤΕΧΝΙΚΕΣ ΠΡΟΔΙΑΓΡΑΦΕΣ
ΠΕΡΙΚΝΗΜΙΔΩΝ ΠΡΟΣΤΑΣΙΑΣ

A. ΣΚΟΠΟΣ :

Η προστασία της σωματικής ακεραιότητας προσωπικού Ειδικών Αστυνομικών δυνάμεων, με την κάλυψη των εκτεθειμένων σε πλήγματα κάτω άκρων.

B. ΣΧΕΤΙΚΑ ΒΟΗΘΗΜΑΤΑ

Πληροφορίες από το ελεύθερο εμπόριο.

Γ. ΥΛΙΚΑ ΣΥΝΘΕΣΗΣ:**α. Εξωτερικό τμήμα :**

Κατάλληλο συνθετικό υλικό. Η τεχνική προσφορά να συνοδεύεται από πιστοποιητικό επίσημου διαπιστευμένου εργαστηρίου, στο οποίο θα αναφέρεται ότι το συνθετικό υλικό είναι πυράντοχο.

β. Εσωτερικό τμήμα :

Στα δύο άκρα της, κατάλληλο υλικό απόσβεσης των κραδασμών, σταθερά προσαρμοσμένο στο εξωτερικό κέλυφος, για την προστασία των ευαίσθητων σημείων (αρθρώσεων). Στο μέσον, λουρίδα από κατάλληλο ανθεκτικό υλικό που θα βοηθά, ώστε να υπάρχει απόσταση της περικνημίδας από την κνήμη και να εξομαλύνει τις κρούσεις. Το υλικό απόσβεσης των κραδασμών και κρούσεων, να είναι αδιαβροχοποιημένο και να μην κατακρατεί νερό, ιδρώτα κ.λ.π., επιτρέποντας συγχρόνως τη διαπνοή και αποβολή του ιδρώτα. Το χρώμα του εξωτερικού και του εσωτερικού τμήματος της περικνημίδας να είναι μαύρο.

Γ. ΕΡΓΑΣΤΗΡΙΑΚΟΙ ΕΛΕΓΧΟΙ

1. Αντίσταση στη κρούση σύμφωνα με το πρότυπο BS 7971-4.
2. Αντοχή στις κάμψεις στις περιοχές ευκαμψίας σύμφωνα με το ISO 7854 Μέθοδος A.
3. Προστασία από μαχαίρι και κρούση σύμφωνα με το πρότυπο VPAM KDIW 2004.

Επισημαίνεται ότι εφόσον προσκομιστεί το πρότυπο VPAM KDIW 2004 η προσκόμιση των Γ1 και Γ2 είναι προαιρετική.

Δ. ΚΑΤΑΣΚΕΥΑΣΤΙΚΕΣ ΑΠΑΙΤΗΣΕΙΣ**1. ΠΕΡΙΟΧΗ ΚΑΛΥΨΗΣ :**

Από το άνω άκρο της καταγόνου αρθρώσεως μέχρι και το σφυρό.

2. ΣΧΗΜΑ ΧΡΩΜΑ ΚΑΙ ΜΟΡΦΗ ΥΛΙΚΟΥ ΠΡΟΣΤΑΣΙΑΣ :

Ημικυλινδρικό αρθρωτό, με ταινίες πρόσδεσης και στερέωση. Το ολικό μήκος της περικνημίδας να είναι 58-60 εκατ.περίπου, μαύρου χρώματος συμπεριλαμβανομένων και όλων των μερών.

3. ΣΥΝΑΡΜΟΣΗ ΤΩΝ ΥΛΙΚΩΝ :

Αυτή θα γίνεται και με μεταλλικούς συνδέσμους πρεσαριστούς (πριτσίνια), κατά τρόπο, που να αποκλείει απόσπαση και τραυματισμό από το εσωτερικό τους άκρο στην επιδερμίδα του φέροντος. (Όπως Σχέδιο)

4. ΜΕΣΑ ΣΤΗΡΙΞΕΩΣ ΚΑΙ ΠΡΟΣΔΕΣΕΩΣ :

(α) Τρεις ταινίες (ελαστικοί ιμάντες) χρώματος μαύρου στην περιοχή της κνήμης με άγκιστρα πρόσδεσης-στερέωσης που να παρέχουν ασφάλεια, ταχύτητα προσαρμογής και απελευθέρωσης, σταθερότητα ανεπηρέαστη από τις οποιεσδήποτε κινήσεις, χωρίς ενόχληση του χρήστη. Το πλάτος κάθε ταινίας (ελαστικού ιμάντα), θα είναι περίπου 4 ± 1 εκατ. Η ταινία θα είναι κατασκευασμένη από ελαστικό υψηλής ποιότητας. Τα άγκιστρα θα είναι χρώματος μαύρου από επινικελωμένο και ανθεκτικό στη στρέβλωση μέταλλο.

(β) Ένας ιμάντας (όχι ελαστικός) τύπου βέλκρο για την πρόσδεση- στερέωση του σφυρού πλάτους $5\text{cm} \pm 0,3\text{cm}$.

(γ) Ένας ιμάντας (όχι ελαστικός) τύπου βέλκρο στο κάτω άκρο της περικνημίδας για την πρόσδεση- στερέωση αυτής, ο οποίος θα περνάει κάτω από τη σόλα του υποδήματος πλάτους $3\text{cm} \pm 0,3\text{cm}$.

Ε. ΛΟΙΠΑ ΧΑΡΑΚΤΗΡΙΣΤΙΚΑ :

α. Η φιλοσοφία σχεδίασης, τα υλικά κατασκευής και η χρησιμότητα, από πλευράς εργονομίας, θα ικανοποιούν απόλυτα τις απαιτήσεις προστασίας και θα πληρούν το σκοπό για τον οποίο προορίζονται.

β. Όλα τα επιμέρους χρησιμοποιούμενα υλικά για την κατασκευή των περικνημίδων πρέπει να πληρούν ανάλογες προδιαγραφές.

γ. Το βάρος της περικνημίδας θα είναι τέτοιο που δεν θα επηρεάζει την ταχεία κίνηση του Αστυνομικού και δεν θα συνεπάγεται την μετακίνηση της περικνημίδας από τη θέση της στις απότομες κινήσεις του. Συνολικό βάρος του ζεύγους, μικρότερο των 2 κιλών.

ΣΤ. ΛΟΙΠΟΙ ΟΡΟΙ:

1. Οι προμηθευτές, μαζί με την τεχνική τους προσφορά, να καταθέσουν στη . δύο (2) ζεύγη περικνημίδων στην Α.Ε.Α./Δ-νση Τεχνικής Υποστήριξης τα οποία θα ληφθούν υπόψη κατά το στάδιο της τεχνικής αξιολόγησης.

2. α. Οι προμηθευτές, υποχρεούνται να συντάξουν τις προσφορές τους, ακολουθώντας τους όρους που αναγράφονται παραπάνω με σαφήνεια και ακρίβεια.

3. Οι περικνημίδες, θα έχουν εγγύηση για οποιαδήποτε κατασκευαστική ατέλεια, για χρονική περίοδο τουλάχιστον ενός (1) έτους. Στο διάστημα αυτό ο προμηθευτής είναι υποχρεωμένος να αντικαταστήσει τις περικνημίδες εκείνες που θα υποστούν φθορά, η οποία θα οφείλεται στη κακή κατασκευή των. Η αντικατάσταση πρέπει να γίνει σε χρονικά διάστημα μικρότερο των 30 ημερών από την ειδοποίηση της Υπηρεσίας.

Ζ. ΕΛΕΓΧΟΙ - ΠΑΡΑΛΑΒΗ:

Η Επιτροπή παραλαβής πριν από την οριστική, ποιοτική και ποσοτική παραλαβή, να ενεργήσει τους εξής ελέγχους :

α. Μακροσκοπικό έλεγχο, προς διαπίστωση του καινούργιου του υλικού, του επιμελημένου της κατασκευής σύμφωνα με τις απαιτήσεις της προδιαγραφής.

β. Η επιτροπή παραλαβής θα λάβει τέσσερα (4) ζεύγη, από τα οποία τα δύο (2) θα αποστείλει για εργαστηριακό έλεγχο στο παράρτημα Αθηνών της ΕΒΕΤΑΜ ΑΕ (πρώην Ε.Τ.Α.Κ.Ε.Ι.) ή άλλο εργαστήριο που ανήκει στο δημόσιο τομέα και τα άλλα δύο (2) θα κρατηθούν για τυχόν κατ' έφεση εξέταση. Για όσους ελέγχους το εργαστήριο αδυνατεί να εκτελέσει, με μέριμνα και ευθύνη του υποχρεούται να αποστείλει αυτά σε άλλο διαπιστευμένο

εργαστήριο του εξωτερικού. Τα προς εξέταση δείγματα και τα έξοδα των χημικών αναλύσεων βαρύνουν το προμηθευτή.

ΤΟΠΟΣ ΠΑΡΑΔΟΣΕΩΣ : Εντός των αποθηκών της Ελληνικής Αστυνομίας (Αμυδαλέζα-Αττικής).

ΧΡΟΝΟΣ ΠΑΡΑΔΟΣΕΩΣ : Εντός τριών (3) μηνών από την υπογραφή της Σύμβασης.

ΧΡΟΝΟΣ ΠΑΡΑΛΑΒΗΣ : Εντός ενός (1) μήνα από την ημερομηνία παράδοσης.

ΣΥΣΚΕΥΑΣΙΑ: Κάθε ζεύγος, θα είναι μέσα σε νάιλον διαφανή σακούλα και κάθε 15 - 20 ζεύγη θα είναι τοποθετημένα με ισχυρό πακετάρισμα μέσα σε ανθεκτικά χαρτοκιβώτια.-

- 4 -

Σ Χ Ε Δ Ι Ο

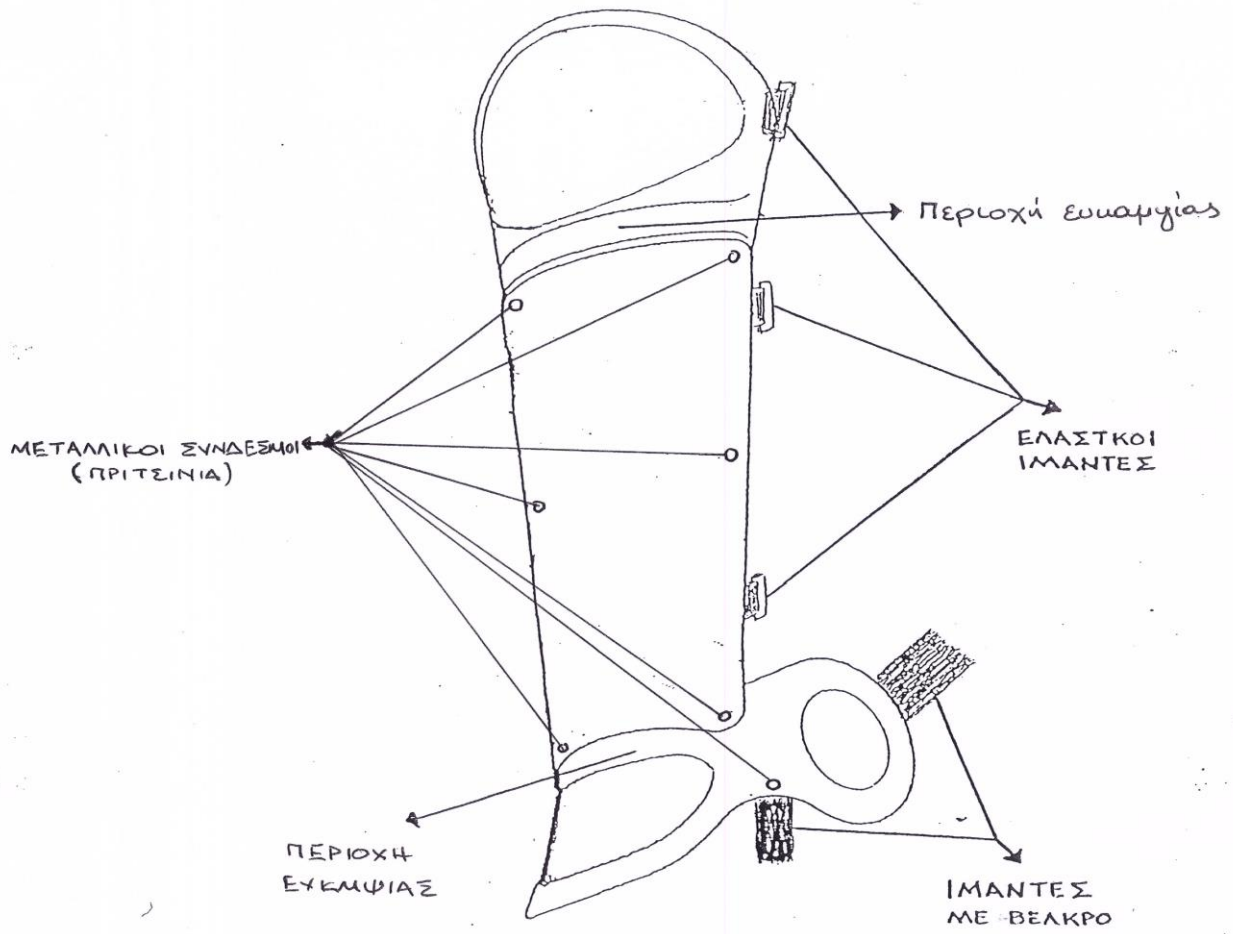

Επισημαίνεται ότι το σχέδιο είναι ενδεικτικό.

ΕΙΔΙΚΕΣ ΑΠΑΙΤΗΣΕΙΣ ΓΙΑ ΧΑΡΤΟΚΙΒΩΤΙΑ ΣΥΣΚΕΥΑΣΙΑΣ ΥΛΙΚΩΝ (ΠΕΝΤΑΦΥΛΛΑ)**1. Γενικές Απαιτήσεις**

Τα χαρτοκιβώτια πρέπει να είναι άριστης ποιότητας και κατασκευής. Κατασκευάζονται από πεντάφυλλο χαρτόνι σε σχήμα ορθογωνίου παραλληλεπιπέδου σε κατάλληλες διαστάσεις για τη συσκευασία του αριθμού αρβυλών που καθορίζεται στην παράγραφο 4.1.2.

Τα χαρτοκιβώτια συνδέονται κατά τη μία από τις τέσσερις κατακόρυφες ακμές του παραλληλεπιπέδου με σιδερένιους συνδετήρες πάχους 2 mm και μήκους 14 mm και σε πυκνότητα ενός συνδετήρα ανά 3 έως 4 cm μήκους.

Εναλλακτικά μπορεί να χρησιμοποιηθεί στην κατασκευή τους τεχνική συγκόλλησης με τη χρήση της κατάλληλης κόλλας ώστε να έχουν την αντοχή που απαιτείται στην παράγραφο 2.2.

2. Ειδικές Απαιτήσεις

2.1 Βάρος ελάχιστο: 820 g/m².

2.2 Αντοχή στην διάρρηξη στη συσκευή MULLEN – TESTER (διάμετρος μεμβράνης 3 cm), ελάχιστο: 200 Lb/in² (14.06 kg/cm²).