



Υπ' αριθ. 1/2024 Διακήρυξη Αστυνομικής Ακαδημίας για τη διενέργεια ανοικτού ηλεκτρονικού διαγωνισμού άνω των ορίων για την προμήθεια ατομικών εφοδίων.

ΕΛΛΗΝΙΚΗ ΔΗΜΟΚΡΑΤΙΑ
ΥΠΟΥΡΓΕΙΟ ΠΡΟΣΤΑΣΙΑΣ ΤΟΥ ΠΟΛΙΤΗ
ΑΡΧΗΓΕΙΟ ΕΛΛΗΝΙΚΗΣ ΑΣΤΥΝΟΜΙΑΣ
ΑΣΤΥΝΟΜΙΚΗ ΑΚΑΔΗΜΙΑ
ΤΜΗΜΑ ΔΙΑΧΕΙΡΙΣΗΣ ΧΡΗΜΑΤΙΚΟΥ - ΥΛΙΚΟΥ
ΑΡΜΟΔΙΟΣ: Α/Α' ΓΟΥΣΗΣ Αντώνιος
Λ. Θρακομακεδόνων 101 - Αχαρνές. Τ.Κ. 13671
Τηλ.: 210 24 09 168, (pol) 1728226
E- MAIL: astynacad.diax@astynomia.gr
ΑΡΙΘ.ΠΡΩΤ: 8045/1/4 - κβ'

ΔΙΑΚΗΡΥΞΗ

υπ' αριθ. 1/2024

αρ. Ε.Σ.Η.ΔΗ.Σ.: 352491

**Η ΔΙΟΙΚΗΤΗΣ
ΤΗΣ ΑΣΤΥΝΟΜΙΚΗΣ ΑΚΑΔΗΜΙΑΣ**

Έχοντας υπόψη το θεσμικό πλαίσιο, όπως αυτό αναλύεται στην παράγραφο 1.4 της παρούσας,

Αποφασίζουμε

τη διενέργεια ανοικτού, ηλεκτρονικού διαγωνισμού σε ευρώ, ελεύθερο, για τη σύναψη Συμφωνίας - Πλαίσιο, σύμφωνα με τα οριζόμενα στην παράγραφο 4 του άρθρου 39 του Ν. 4412/2016, ως ισχύει, με κριτήριο κατακύρωσης την πλέον συμφέρουσα από οικονομικής απόψεως προσφορά, αποκλειστικά βάσει της τιμής (χαμηλότερη τιμή), για την προμήθεια ατομικών εφοδίων προς κάλυψη αναγκών δοκίμων υπαστυνόμων και αστυφυλάκων των εκπαιδευτικών σειρών 2024 - 2025 και 2025 - 2026, καθώς και για ενδεχόμενες προσλήψεις προσωπικού συνεπεία άσκησης προσφυγών στα Διοικητικά Δικαστήρια, συνολικού προϋπολογισμού **2.810.248 €**, συμπεριλαμβανομένων κρατήσεων, δαπανών και Φ.Π.Α., όπως περιγράφεται στην παράγραφο 1.3 «Συνοπτική περιγραφή φυσικού και οικονομικού αντικειμένου της Συμφωνίας - Πλαίσιο» και στο Παράρτημα Ι «Τεχνικές Προδιαγραφές - Απαιτήσεις» της παρούσας Διακήρυξης, το οποίο αποτελεί αναπόσπαστο μέρος αυτής.

**Η
ΔΙΟΚΗΤΗΣ
ΠΑΝΑΓΙΩΤΑ ΘΕΡΜΟΓΙΑΝΝΗ
ΥΠΟΣΤΡΑΤΗΓΟΣ**

1. Αναθέτουσα αρχή και αντικείμενο σύμβασης	6
1.1 Στοιχεία αναθέτουσας αρχής	6
1.2 Στοιχεία διαδικασίας – χρηματοδότηση	6
1.3 Συνοπτική περιγραφή φυσικού και οικονομικού αντικειμένου της σύμβασης	7
1.3.1 Συνοπτική περιγραφή	7
1.3.2. Αριθμός συμβαλλόμενων οικονομικών φορέων	8
1.3.3. Διάρκεια Συμφωνίας – πλαίσιο	8
1.3.4. Τμήματα	9
1.3.5. Χρήση του άρθρου 105§1 του Ν. 4412/2016	13
1.4 Θεσμικό πλαίσιο	13
1.5 Προθεσμία παραλαβής προσφορών και διενέργεια διαγωνισμού	17
1.6 Δημοσιότητα	17
1.7 Αρχές εφαρμοζόμενες στη διαδικασία σύναψης	18
2. Γενικοί και ειδικοί όροι συμμετοχής	18
2.1 Γενικές Πληροφορίες	18
2.1.1 Έγγραφα της σύμβασης	18
2.1.2 Επικοινωνία - Πρόσβαση στα έγγραφα της συμφωνίας - πλαίσιο	19
2.1.3 Παροχή Διευκρινίσεων	19
2.1.4 Γλώσσα	19
2.1.5 Εγγυήσεις	20
2.1.6 Προστασία Προσωπικών Δεδομένων	21
2.2 Δικαίωμα Συμμετοχής - Κριτήρια Ποιοτικής Επιλογής	21
2.2.1 Δικαίωμα συμμετοχής	21
2.2.2 Εγγύηση συμμετοχής	22
2.2.3 Λόγοι αποκλεισμού	22
2.2.3.1	22
2.2.3.2.	23
2.2.3.3.	24
2.2.3.4.	24
2.2.3.5.	24
2.2.3.6.	25
2.2.3.7.	25
2.2.3.8.	25
2.2.3.9.	25
2.2.4 Κριτήρια Επιλογής - Καταλληλότητα άσκησης επαγγελματικής δραστηριότητας	26
2.2.5 Οικονομική και χρηματοοικονομική επάρκεια	26
2.2.6 Στήριξη στην ικανότητα τρίτων – Υπεργολαβία	26
2.2.6.1. Στήριξη στην ικανότητα τρίτων	26
2.2.6.2. Υπεργολαβία	27
2.2.7 Κανόνες απόδειξης ποιοτικής επιλογής	27
2.2.7.1 Προκαταρκτική απόδειξη κατά την υποβολή προσφορών	27
2.2.7.2 Αποδεικτικά μέσα	29
2.3 Κριτήρια Ανάθεσης	36
2.3.1 Κριτήριο ανάθεσης	36
2.3.2 Κριτήριο ανάθεσης εκτελεστικών συμβάσεων	36
2.4 Κατάρτιση - Περιεχόμενο Προσφορών	37

2.4.1	Γενικοί όροι υποβολής προσφορών	37
2.4.2	Τρόπος και χρόνος υποβολής προσφορών	37
2.4.2.1.		37
2.4.2.2.		37
2.4.2.3.		38
2.4.2.4.		38
2.4.2.5.		38
2.4.3	Περιεχόμενα Φακέλου «Δικαιολογητικά Συμμετοχής - Τεχνική Προσφορά».	39
2.4.3.1	Δικαιολογητικά Συμμετοχής	39
2.4.3.2	Τεχνική προσφορά	40
2.4.4	Περιεχόμενα Φακέλου «Οικονομική Προσφορά» / Τρόπος σύνταξης και υποβολής οικονομικών προσφορών.	41
2.4.5	Χρόνος ισχύος των προσφορών	43
2.4.6	Λόγοι απόρριψης προσφορών	43
3.	Διενέργεια διαδικασία – Αξιολόγηση προσφορών	44
3.1	Αποσφράγιση και αξιολόγηση προσφορών	44
3.1.1	Ηλεκτρονική αποσφράγιση προσφορών	44
3.1.2	Αξιολόγηση προσφορών	45
3.2	Πρόσκληση υποβολής δικαιολογητικών προσωρινού αναδόχου - Δικαιολογητικά προσωρινού αναδόχου	46
3.3	Κατακύρωση - σύναψη συμφωνίας - πλαίσιο	47
3.3.1.	Απόφαση κατακύρωσης	47
3.3.2.	Οριστικοποίηση	48
3.4	Προδικαστικές προσφυγές - Προσωρινή δικαστική προστασία	48
3.5	Ματαίωση Διαδικασίας	51
4.	Όροι εκτέλεσης της συμφωνίας - πλαίσιο	52
4.1	Εγγύηση καλής εκτέλεσης	52
4.1.1	Εγγύηση καλής εκτέλεσης της συμφωνίας – πλαίσιο.	52
4.1.2	Εγγύηση καλής εκτέλεσης των εκτελεστικών συμβάσεων.	54
4.2	Συμβατικό Πλαίσιο - Εφαρμοστέα Νομοθεσία	54
4.3	Όροι εκτέλεσης της συμφωνίας - πλαίσιο	54
4.3.1	Υποχρέωση αναθέτουσας αρχής	54
4.3.2	Τήρηση νομικών υποχρεώσεων	55
4.3.3	N. 2939/2001	55
4.4	Υπεργολαβία	55
4.4.1	Μη απαλλαγή	55
4.4.2	Υποχρέωση γνωστοποίησης	55
4.4.3	Συνδρομή λόγων αποκλεισμού	56
4.5	Τροποποίηση συμφωνίας - πλαίσιο κατά τη διάρκειά της	56
4.6	Δικαίωμα μονομερούς λύσης της συμφωνίας - πλαίσιο	56
	Κήρυξη οικονομικού φορέα εκπτώτου από τη συμφωνία – πλαίσιο	56
5.	ΕΙΔΙΚΟΙ ΟΡΟΙ ΕΚΤΕΛΕΣΗΣ ΤΗΣ ΣΥΜΒΑΣΗΣ	57
5.1	Τρόπος πληρωμής	57
5.1.1	Πλήρης εξόφληση	57
5.1.2	Κρατήσεις υπέρ τρίτων	58
5.1.3.	Υποβολή ηλεκτρονικού τιμολογίου	58
5.1.3	Εκχώρηση απαιτήσεων	59

5.2	Κήρυξη οικονομικού φορέα εκπτώτου - Κυρώσεις	59
5.2.1	Κήρυξη έκπτωσης	59
5.2.2	Λήξη χρόνου	60
5.3	Διοικητικές προσφυγές κατά τη διαδικασία εκτέλεσης των συμβάσεων	60
5.4	Δικαστική επίλυση διαφορών	61
6.	Ειδικοί όροι εκτέλεσης	61
6.1	Χρόνος παράδοσης υλικών	61
6.1.1	Παράδοση	61
6.1.2	Συνέπειες λήξης χρόνου παράδοσης	62
6.1.3	Υποχρέωση ενημέρωσης	62
6.2	Παραλαβή προμήθειας - Χρόνος και τρόπος παραλαβής υλικών	62
6.2.1	Τρόπος παραλαβής	62
6.2.2	Χρόνος παραλαβής	63
6.3	Απόρριψη συμβατικών υλικών – Αντικατάσταση	63
6.3.1	Οριστική απόρριψη	63
6.3.2	Λήξη συμβατικού χρόνου	63
6.3.3	Επιστροφή υλικών	63
6.4	Δείγματα – δειγματοληψία – εργαστηριακές εξετάσεις	63
7.	Εκτελεστικές συμβάσεις	64
7.1	Πρόσκληση υποβολής επικαιροποιημένων δικαιολογητικών	64
7.1.1	Πρόσκληση	64
7.1.2	Αξιολόγηση δικαιολογητικών	64
7.2	Ανάθεση – σύναψη εκτελεστικής σύμβασης	64
7.2.1	Κοινοποίηση απόφασης Ανάθεσης	64
7.2.2	Υπογραφή συμφωνητικού	65
7.2.3	Εγγύηση καλής εκτέλεσης	65
7.3	Εκτέλεση εκτελεστικής σύμβασης	65
Παραρτήματα		66
Παράρτημα I	– Τεχνικές προδιαγραφές	66
Παράρτημα II	– Εγγυητικές επιστολές	67
	Εγγυητική επιστολή καλής εκτέλεσης συμφωνίας - πλαίσιο	67
	Εγγυητική επιστολή καλής εκτέλεσης εκτελεστικής σύμβασης	68
Παράρτημα III	– Ευρωπαϊκό ενιαίο έγγραφο σύμβασης (Ε.Ε.Ε.Σ)	69
Παράρτημα IV	– Οικονομική Προσφορά	70
Παράρτημα V	– Σχέδιο συμφωνίας - πλαίσιο	71

1. Αναθέτουσα αρχή και αντικείμενο σύμβασης

1.1 Στοιχεία αναθέτουσας αρχής

Επωνυμία	ΥΠΟΥΡΓΕΙΟ ΠΡΟΣΤΑΣΙΑΣ ΤΟΥ ΠΟΛΙΤΗ ΑΡΧΗΓΕΙΟ ΕΛΛΗΝΙΚΗΣ ΑΣΤΥΝΟΜΙΑΣ ΑΣΤΥΝΟΜΙΚΗ ΑΚΑΔΗΜΙΑ ΤΜΗΜΑ ΔΙΑΧΕΙΡΙΣΗΣ ΧΡΗΜΑΤΙΚΟΥ -ΥΛΙΚΟΥ
Ταχυδρομική διεύθυνση	ΛΕΩΦΟΡΟΣ ΘΡΑΚΟΜΑΚΕΔΟΝΩΝ 101
Πόλη	ΑΧΑΡΝΕΣ
Ταχυδρομικός Κωδικός	13671
Χώρα	ΕΛΛΑΔΑ
Κωδικός NUTS	EL 30
Τηλέφωνο	2102409168
Κωδικός ηλεκτρονικής τιμολόγησης	1057.2010700000.0001
Αριθμός Φορολογικού Μητρώου (Α.Φ.Μ.)	090169846
Ηλεκτρονικό Ταχυδρομείο (e-mail)	astynacad.diach@astynomia.gr
Αρμόδιος για πληροφορίες	Αστυνόμος Α' ΓΟΥΣΗΣ Αντώνιος Υπαστυνόμος Α' ΣΩΤΗΡΙΑΔΟΥ Αναστασία
Γενική Διεύθυνση στο διαδίκτυο (URL)	www.astynomia.gr
Διεύθυνση του προφίλ αγοραστή στο διαδίκτυο (URL)	www.astynomia.gr

Είδος αναθέτουσας αρχής

Η Αναθέτουσα αρχή είναι η Αστυνομική Ακαδημία, η οποία ανήκει στον Δημόσιο Τομέα/Γενική Κυβέρνηση/Υποτομέας Κεντρικής Κυβέρνησης και συγκεκριμένα στο Αρχηγείο της Ελληνικής Αστυνομίας του Υπουργείου Προστασίας του Πολίτη και λειτουργεί ως Ειδικός Φορέας (Ε.Φ. 1057-201-0700000).

Κύρια δραστηριότητα Α.Α.

Η κύρια δραστηριότητα της αναθέτουσας αρχής είναι η Δημόσια Τάξη & Ασφάλεια.

Στοιχεία Επικοινωνίας

- Τα έγγραφα της σύμβασης είναι διαθέσιμα για ελεύθερη, πλήρη, άμεση & δωρεάν ηλεκτρονική πρόσβαση μέσω της Διαδικτυακής Πύλης (www.promitheus.gov.gr) του Ο.Π.Σ. Ε.Σ.Η.ΔΗ.Σ.
- Κάθε είδους επικοινωνία και ανταλλαγή πληροφοριών πραγματοποιείται μέσω του Ε.Σ.Η.ΔΗ.Σ. Προμήθειες και Υπηρεσίες (εφεξής Ε.Σ.Η.ΔΗ.Σ.), το οποίο είναι προσβάσιμο από τη Διαδικτυακή Πύλη (www.promitheus.gov.gr) του Ο.Π.Σ. Ε.Σ.Η.ΔΗ.Σ.
- Περαιτέρω πληροφορίες είναι διαθέσιμες από την προαναφερθείσα διεύθυνση: www.promitheus.gov.gr και www.astynomia.gr.
- Η ηλεκτρονική επικοινωνία απαιτεί την χρήση εργαλείων και συσκευών που δεν είναι γενικώς διαθέσιμα. Η απεριόριστη, πλήρης, άμεση και δωρεάν πρόσβαση στα εν λόγω εργαλεία και συσκευές είναι δυνατή στην διεύθυνση (URL): www.promitheus.gov.gr.

1.2 Στοιχεία διαδικασίας - χρηματοδότηση

Είδος διαδικασίας

Ο διαγωνισμός για την ανάδειξη οικονομικών φορέων που θα συμμετέχουν στη Συμφωνία – Πλαίσιο θα διεξαχθεί με την ανοικτή διαδικασία του άρθρου 27 του Ν. 4412/2016, ως ισχύει και με χρήση της πλατφόρμας του Εθνικού Συστήματος Ηλεκτρονικών Δημοσίων Συμβάσεων (Ε.Σ.Η.ΔΗ.Σ.) μέσω της διαδικτυακής πύλης www.promitheus.gov.gr του Συστήματος, ύστερα από προθεσμία τουλάχιστον τριάντα (30) ημερών από την ημερομηνία αποστολής της προκήρυξης στην Υπηρεσία Επισήμων Εκδόσεων της Ευρωπαϊκής Ένωσης, σύμφωνα με τα οριζόμενα στις διατάξεις των άρθρων 27 παρ. 4 και 36 του Ν. 4412/2016, ως ισχύει.

Χρηματοδότηση της σύμβασης

Η δαπάνη για την εν λόγω σύμβαση θα βαρύνει τον Αναλυτικό Λογαριασμό Εξόδων (Α.Λ.Ε.) 2410902001 «Αγορές ειδών υπόδησης, εξάρτησης και ιματισμού» του τακτικού προϋπολογισμού εξόδων του Ειδικού Φορέα 1057-201-0700000 «Αστυνομική Ακαδημία», οικονομικού έτους 2025 & 2026, σύμφωνα με την υπ' αριθ. 9707/24/1080817 από 27/5/2024 της κας Διοικήτη της Αστυνομικής Ακαδημίας «Έγκριση ανάληψης πολυετούς υποχρέωσης για τα οικονομικά έτη 2025 & 2026, στον Α.Λ.Ε. 2410902001 «Αγορές ειδών υπόδησης, εξάρτησης και ιματισμού» του Π/Υ Εξόδων του Ειδικού Φορέα 1057.201.0700000 «Αστυνομική Ακαδημία» (Α.Δ.Α.Μ. 24REQ014824814 & Α.Δ.Α. 9Φ3146ΜΤΛΒ-Υ1Ψ), σε συνδυασμό με την υπ' αριθ. 28006/24/1084203 από 28/5/2024 Βεβαίωση του άρθρου 66 του Ν. 4811/2021 (Α' 108) του κ. Προϊσταμένου Γ.Δ.Ο.Υ.Ε.Σ..

1.3 Συνοπτική περιγραφή φυσικού και οικονομικού αντικείμενου της σύμβασης

1.3.1 Συνοπτική περιγραφή

Αντικείμενο διαγωνισμού	Προμήθεια ατομικών εφοδίων προς κάλυψη των αναγκών δοκίμων υπαστυνόμων & αστυφυλάκων των εκπαιδευτικών σειρών 2024-2025 και 2025-2026, καθώς για τις ενδεχόμενες προσλήψεις προσωπικού συνεπεία άσκησης προσφυγών στα Διοικητικά Δικαστήρια	
Περιγραφή προμήθειας	Όπως περιγράφεται στο Παράρτημα Ι της παρούσας Διακήρυξης, με τίτλο «Τεχνικές προδιαγραφές».	
Τμήματα	Δεκαέξι (16)	
Κωδικός κοινού λεξιλογίου δημοσίων συμβάσεων (cpv)	CPV ανά τμήμα και περιγράφεται στην παράγραφο 1.3.4.	
Ποσότητα (ανά είδος)	Όπως περιγράφεται στην παράγραφο 1.3.4.	
Υπηρεσία για την οποία προορίζεται	Αστυνομική Ακαδημία	
Συνολική εκτιμώμενη αξία της συμφωνίας – πλαίσιο (άνευ Φ.Π.Α., αλλά συμπεριλαμβανομένων κρατήσεων και δαπανών)	Η συνολική εκτιμώμενη αξία είναι: 2.266.328,48 €	
	Οικονομικό Έτος: 2025	Οικονομικό Έτος: 2026
	1.146.988,68 €	1.119.339,80 €
Φ.Π.Α.	0 εκάστοτε ισχύων (24%)	
	Οικονομικό Έτος: 2025	Οικονομικό Έτος: 2026
	275.277,28 €	268.641,55 €

Συνολική αξία με Φ.Π.Α., κρατήσεις και δαπάνες	2.810.248 €	
	Οικονομικό Έτος: 2025 1.422.266 €	Οικονομικό Έτος: 2026 1.387.982 €
Προϋπολογισμός που βαρύνει	<p>Η παρούσα σύμβαση βαρύνει τις πιστώσεις του Προϋπολογισμού Εξόδων του φορέα 1057 Ειδικού Φορέα 201-0700000 «Αστυνομική Ακαδημία» υποχρέωσης για τα οικονομικά έτη 2025 & 2026, στον Α.Δ.Ε. 2410902001 «Αγορές ειδών υπόδησης, εξάρτησης και ματισμού» του Π/Υ Εξόδων του Ειδικού Φορέα 1057.201.0700000 «Αστυνομική Ακαδημία» (Α.Δ.Α.Μ. 24REQ014824814 & Α.Δ.Α. 9Φ3146ΜΤΛΒ-Υ1Ψ)</p>	
Σύνολο ισχυουσών κρατήσεων επί %	5,69488% Ανάλυση: <ul style="list-style-type: none"> • 2,72% υπέρ Τ.Ε.Α.Π.Α.Σ.Α./Τ.Π.ΑΣ., η οποία επιβαρύνεται με χαρτόσημο 2% & επ' αυτού 20% εισφορά υπέρ Ο.Γ.Α.. • 2,72% υπέρ Μ.Τ.Σ., η οποία επιβαρύνεται με χαρτόσημο 2% & επ' αυτού 20% εισφορά υπέρ Ο.Γ.Α.. • 0,1% υπέρ της Ενιαίας Αρχής Δημοσίων Συμβάσεων, η οποία επιβαρύνεται με χαρτόσημο 3% & επ' αυτού 20% εισφορά υπέρ Ο.Γ.Α.. • 0,02% η οποία υπολογίζεται επί της αξίας, εκτός Φ.Π.Α., της αρχικής, καθώς και κάθε συμπληρωματικής σύμβασης υπέρ της ανάπτυξης και συντήρησης του Ο.Π.Σ. Ε.Σ.Η.ΔΗ.Σ., η οποία επιβαρύνεται με χαρτόσημο 3% & επ' αυτού 20% εισφορά υπέρ Ο.Γ.Α.. 	
Παρακράτηση φόρου εισοδήματος	Κατά την πληρωμή θα παρακρατείται ο προβλεπόμενος από το άρθρο 64 του Ν. 4172/2013, ως ισχύει, φόρος εισοδήματος.	
Χρόνος παράδοσης	Όπως περιγράφεται στην παράγραφο 6.1. και στο Παράρτημα Ι με τίτλο «Τεχνικές Προδιαγραφές», της παρούσας Διακήρυξης.	
Τόπος παράδοσης	Στην αποθήκη της Αστυνομικής Ακαδημίας, στην έδρα της επί της Λ. Θρακομακεδόνων 101, στις Αχαρνές Αττικής.	
Έλεγχοι κατά το χρόνο παραλαβής	Όπως περιγράφεται στην παράγραφο 6.4. και στο Παράρτημα Ι με τίτλο «Τεχνικές Προδιαγραφές», της παρούσας Διακήρυξης,.	
Κριτήριο ανάθεσης της Συμφωνίας - Πλαίσιο	<p>Η Σύμβαση θα ανατεθεί με το κριτήριο της πλέον συμφέρουσας από οικονομικής απόψεως προσφοράς,</p> <p style="text-align: center;"><u>αποκλειστικά βάσει της τιμής.</u></p>	

Προσφορές υποβάλλονται για ένα (1) ή περισσότερα τμήματα και για την πλήρη ποσότητα εκάστου τμήματος. Ο μέγιστος αριθμός τμημάτων που μπορεί να ανατεθεί σε έναν προσφέροντα ορίζεται σε δεκαέξι (16).

1.3.2. Αριθμός συμβαλλόμενων οικονομικών φορέων

Η ολοκλήρωση της διαγωνιστικής διαδικασίας θα οδηγήσει στη σύναψη Συμφωνίας – πλαίσιο με έναν (1) οικονομικό φορέα ανά τμήμα διαγωνισμού, σύμφωνα με τις διατάξεις του άρθρου 39§4 του Ν. 4412/2016.

1.3.3. Διάρκεια Συμφωνίας – πλαίσιο

Η Διάρκεια της Συμφωνίας – πλαίσιο ορίζεται από την επομένη της υπογραφής της έως και την 31/12/2026.

1.3.4. Τμήματα

Τμήματα διαγωνισμού - περιγραφή cpv - ποσότητες						
Τμήμα	Είδος	cpv	2025	2026	Σύνολο	Ανώτατη ποσότητα προμήθειας με τη χρήση του άρθρου 105§1 του Ν. 4412/2016
1	Στολή ασκήσεων - εκστρατείας, υπ' αριθ. 5 (τζόκεϋ, χιτώνιο, περισκελίδα)	35812000-9	3.011	2.938	5.949	7.139
2	Επενδύτης ισχυρού ψύχους (τζάκετ), χρώματος βαθυκύανου	18223200-0	1.505	1.469	2.974	3.569
3	Άρβυλα από δέρμα αδιάβροχο, χρώματος μαύρου	18813000-1	3.011	2.938	5.949	7.139
4	Σκαρπίνια από δέρμα αδιάβροχο, χρώματος μαύρου	18813000-1	1.656	1.616	3.272	3.926
5	Γόβες από δέρμα αδιάβροχο, χρώματος μαύρου	18813000-1	1.355	1.322	2.677	3.212
6	Τσάντα κρεμαστή από δέρμα αδιάβροχο, χρώματος μαύρου	18939000-0	551	539	1.090	1.308
7	Ζωστήρας δερμάτινος μαύρος απλός	18425000-4	1.505	1.469	2.974	3.569
8	Χειρόκτια δερμάτινα, χρώματος μαύρου	18424000-7	1.505	1.469	2.974	3.569
9	Χειρόκτια από ύφασμα βαμβακερό, χρώματος λευκού	18000000-9	3.011	2.938	5.949	7.139
10	Λαιμοδέτης κάθετος, χρώματος μαύρου	18000000-9	3.011	2.938	5.949	7.139
11	Φανέλα με μανίκι, χρώματος βαθυκύανου	18331000-8	4.516	4.407	8.923	10.708
12	Φόρμα γυμναστικής	18412000-0	3.011	2.938	5.949	7.139
13	Ποδεία μάλλινα μακριά, χρώματος μαύρου (ζεύγη)	18315000-0	6.022	5.876	11.898	14.277
14	Σάκος τύπου βαλίτσας	18936000-9	1.188	1.160	2.348	2.818
15	Πετσέτες προσώπου	39514500-3	3.564	3.480	7.044	8.453
16	Πουλόβερ μάλλινο τύπου V, χρώματος βαθυκύανου	18235000-5	1.505	1.469	2.974	3.569
	Πουλόβερ τύπου ζιβάγκο, χρώματος βαθυκύανου	18235000-5	3.011	2.938	5.949	7.139

Προϋπολογισμός - ποσότητες / εκτιμώμενες τιμές 1ης εκτελεστικής σύμβασης							
Τμήμα	Είδος	2025	Τιμή μονάδος ή ζεύγους, χωρίς Φ.Π.Α.	Τιμή μονάδος ή ζεύγους, με Φ.Π.Α.	Σύνολο χωρίς Φ.Π.Α. (ποσότητα x τιμή μονάδος χωρίς Φ.Π.Α.)	Αξία Φ.Π.Α.	Σύνολο με Φ.Π.Α.
1	Στολή ασκήσεων - εκστρατείας, υπ' αριθ. 5 (τζόκευ, χιτώνιο, περισκελίδα)	3.011	45,00 €	55,80 €	135.486,00 €	32.516,64 €	168.002,64 €
2	Επενδύτης ισχυρού ψύχους (τζάκετ), χρώματος βαθυκύανου	1.505	88,00 €	109,12 €	132.475,20 €	31.794,05 €	164.269,25 €
3	Άρβυλα από δέρμα αδιάβροχο, χρώματος μαύρου	3.011	90,00 €	111,60 €	270.972,00 €	65.033,28 €	336.005,28 €
4	Σκαρπίνια από δέρμα αδιάβροχο, χρώματος μαύρου	1.656	48,00 €	59,52 €	79.485,12 €	19.076,43 €	98.561,55 €
5	Γόβες από δέρμα αδιάβροχο, χρώματος μαύρου	1.355	41,00 €	50,84 €	55.549,26 €	13.331,82 €	68.881,08 €
6	Τσάντα κρεμαστή από δέρμα αδιάβροχο, χρώματος μαύρου	551	70,00 €	86,80 €	38.577,00 €	9.258,48 €	47.835,48 €
7	Ζωστήρας δερμάτινος μαύρος απλός	1.505	20,00 €	24,80 €	30.108,00 €	7.225,92 €	37.333,92 €
8	Χειρόκτια δερμάτινα, χρώματος μαύρου	1.505	19,00 €	23,56 €	28.602,60 €	6.864,62 €	35.467,22 €
9	Χειρόκτια από ύφασμα βαμβακερό, χρώματος λευκού	3.011	6,00 €	7,44 €	18.064,80 €	4.335,55 €	22.400,35 €
10	Λαιμοδέτης κάθετος, χρώματος μαύρου	3.011	6,00 €	7,44 €	18.064,80 €	4.335,55 €	22.400,35 €
11	Φανέλα με μανίκι, χρώματος βαθυκύανου	4.516	5,50 €	6,82 €	24.839,10 €	5.961,38 €	30.800,48 €
12	Φόρμα γυμναστικής	3.011	19,00 €	23,56 €	57.205,20 €	13.729,25 €	70.934,45 €
13	Ποδεία μάλλινα μακριά, χρώματος μαύρου (ζεύγη)	6.022	5,00 €	6,20 €	30.108,00 €	7.225,92 €	37.333,92 €
14	Σάκος τύπου βαλίτσας	1.188	32,00 €	39,68 €	38.016,00 €	9.123,84 €	47.139,84 €
15	Πετσέτες προσώπου	3.564	5,00 €	6,20 €	17.820,00 €	4.276,80 €	22.096,80 €
16	Πουλόβερ μάλλινο τύπου V, χρώματος βαθυκύανου	1.505	38,00 €	47,12 €	57.205,20 €	13.729,25 €	70.934,45 €
	Πουλόβερ τύπου ζιβάγκο, χρώματος βαθυκύανου	3.011	38,00 €	47,12 €	114.410,40 €	27.458,50 €	141.868,90 €
Σύνολο:					1.146.988,68 €	275.277,28 €	1.422.266 €

Προϋπολογισμός - Ποσότητες / εκτιμώμενες τιμές 2ης εκτελεστικής σύμβασης							
Τμήμα	Είδος	2026	Τιμή μονάδος ή ζεύγους, χωρίς Φ.Π.Α.	Τιμή μονάδος ή ζεύγους, με Φ.Π.Α.	Σύνολο χωρίς Φ.Π.Α. (ποσότητα x τιμή μονάδος χωρίς Φ.Π.Α.)	Αξία Φ.Π.Α.	Σύνολο με Φ.Π.Α.
1	Στολή ασκήσεων - εκστρατείας, υπ' αριθ. 5 (τζόκεϋ, χιτώνιο, περισκελίδα)	2.938	45,00 €	55,80 €	132.210,00 €	31.730,40 €	163.940,40 €
2	Επενδύτης ισχυρού ψύχους (τζάκετ), χρώματος βαθυκύανου	1.469	88,00 €	109,12 €	129.272,00 €	31.025,28 €	160.297,28 €
3	Άρβυλα από δέρμα αδιάβροχο, χρώματος μαύρου	2.938	90,00 €	111,60 €	264.420,00 €	63.460,80 €	327.880,80 €
4	Σκαρπίνια από δέρμα αδιάβροχο, χρώματος μαύρου	1.616	48,00 €	59,52 €	77.563,20 €	18.615,17 €	96.178,37 €
5	Γόβες από δέρμα αδιάβροχο, χρώματος μαύρου	1.322	41,00 €	50,84 €	54.206,10 €	13.009,46 €	67.215,56 €
6	Τσάντα κρεμαστή από δέρμα αδιάβροχο, χρώματος μαύρου	539	70,00 €	86,80 €	37.695,00 €	9.046,80 €	46.741,80 €
7	Ζωστήρας δερμάτινος μαύρος απλός	1.469	20,00 €	24,80 €	29.380,00 €	7.051,20 €	36.431,20 €
8	Χειρόκτια δερμάτινα, χρώματος μαύρου	1.469	19,00 €	23,56 €	27.911,00 €	6.698,64 €	34.609,64 €
9	Χειρόκτια από ύφασμα βαμβακερό, χρώματος λευκού	2.938	6,00 €	7,44 €	17.628,00 €	4.230,72 €	21.858,72 €
10	Λαιμοδέτης κάθετος, χρώματος μαύρου	2.938	6,00 €	7,44 €	17.628,00 €	4.230,72 €	21.858,72 €
11	Φανέλα με μανίκι, χρώματος βαθυκύανου	4.407	5,50 €	6,82 €	24.238,50 €	5.817,24 €	30.055,74 €
12	Φόρμα γυμναστικής	2.938	19,00 €	23,56 €	55.822,00 €	13.397,28 €	69.219,28 €
13	Ποδεία μάλλινα μακριά, χρώματος μαύρου (ζεύγη)	5.876	5,00 €	6,20 €	29.380,00 €	7.051,20 €	36.431,20 €
14	Σάκος τύπου βαλίτσας	1.160	32,00 €	39,68 €	37.120,00 €	8.908,80 €	46.028,80 €
15	Πετσέτες προσώπου	3.480	5,00 €	6,20 €	17.400,00 €	4.176,00 €	21.576,00 €
16	Πουλόβερ μάλλινο τύπου V, χρώματος βαθυκύανου	1.469	38,00 €	47,12 €	55.822,00 €	13.397,28 €	69.219,28 €
	Πουλόβερ τύπου ζιβάγκο, χρώματος βαθυκύανου	2.938	38,00 €	47,12 €	111.644,00 €	26.794,56 €	138.438,56 €
Σύνολο:					1.119.339,80 €	268.641,55 €	1.387.982 €

Προϋπολογισμός (σύνολο και για τα δύο έτη)

Τμήμα	Είδος	Σύνολο υπό προμήθεια ειδών	Τιμή μονάδος ή ζεύγους, χωρίς Φ.Π.Α.	Τιμή μονάδος ή ζεύγους, με Φ.Π.Α.	Σύνολο χωρίς Φ.Π.Α. (ποσότητα x τιμή μονάδος χωρίς Φ.Π.Α.)	Αξία Φ.Π.Α.	Σύνολο με Φ.Π.Α.
1	Στολή ασκήσεων - εκστρατείας, υπ' αριθ. 5 (τζόκευ, χιτώνιο, περισκελίδα)	5.949	45,00 €	55,80 €	267.696,00 €	64.247,04 €	331.943,04 €
2	Επενδύτης ισχυρού ψύχους (τζάκετ), χρώματος βαθυκύνου	2.974	88,00 €	109,12 €	261.747,20 €	62.819,33 €	324.566,53 €
3	Άρβυλα από δέρμα αδιάβροχο, χρώματος μαύρου	5.949	90,00 €	111,60 €	535.392,00 €	128.494,08 €	663.886,08 €
4	Σκαρπίνια από δέρμα αδιάβροχο, χρώματος μαύρου	3.272	48,00 €	59,52 €	157.048,32 €	37.691,60 €	194.739,92 €
5	Γόβες από δέρμα αδιάβροχο, χρώματος μαύρου	2.677	41,00 €	50,84 €	109.755,36 €	26.341,29 €	136.096,65 €
6	Τσάντα κρεμαστή από δέρμα αδιάβροχο, χρώματος μαύρου	1.090	70,00 €	86,80 €	76.272,00 €	18.305,28 €	94.577,28 €
7	Ζωστήρας δερμάτινος μαύρος απλός	2.974	20,00 €	24,80 €	59.488,00 €	14.277,12 €	73.765,12 €
8	Χειρόκτια δερμάτινα, χρώματος μαύρου	2.974	19,00 €	23,56 €	56.513,60 €	13.563,26 €	70.076,86 €
9	Χειρόκτια από ύφασμα βαμβακερό, χρώματος λευκού	5.949	6,00 €	7,44 €	35.692,80 €	8.566,27 €	44.259,07 €
10	Λαιμοδέτης κάθετος, χρώματος μαύρου	5.949	6,00 €	7,44 €	35.692,80 €	8.566,27 €	44.259,07 €
11	Φανέλα με μανίκι, χρώματος βαθυκύνου	8.923	5,50 €	6,82 €	49.077,60 €	11.778,62 €	60.856,22 €
12	Φόρμα γυμναστικής	5.949	19,00 €	23,56 €	113.027,20 €	27.126,53 €	140.153,73 €
13	Ποδεία μάλλινα μακριά, χρώματος μαύρου (ζεύγη)	11.898	5,00 €	6,20 €	59.488,00 €	14.277,12 €	73.765,12 €
14	Σάκος τύπου βαλίτσας	2.348	32,00 €	39,68 €	75.136,00 €	18.032,64 €	93.168,64 €
15	Πετσέτες προσώπου	7.044	5,00 €	6,20 €	35.220,00 €	8.452,80 €	43.672,80 €
16	Πουλόβερ μάλλινο τύπου V, χρώματος βαθυκύνου	2.974	38,00 €	47,12 €	113.027,20 €	27.126,53 €	140.153,73 €
	Πουλόβερ τύπου ζιβάγκο, χρώματος βαθυκύνου	5.949	38,00 €	47,12 €	226.054,40 €	54.253,06 €	280.307,46 €
Σύνολο:					2.266.328,48 €	543.918,84 €	2.810.248 €

1.3.5. Χρήση του άρθρου 105§1 του Ν. 4412/2016

Η Αστυνομική Ακαδημία ανακοινώνει ότι προτίθεται να κάνει χρήση του άρθρου 105§1 του Ν. 4412/2016, κατά το στάδιο της κατακύρωσης του παρόντος διαγωνισμού για τη σύναψη συμφωνίας – πλαίσιο, και την προμήθεια των ως άνω ατομικών εφοδίων έως το 120% της προϋπολογισθείσας ποσότητας, προκειμένου να αξιοποιήσει ει δυνατόν το σύνολο του προϋπολογισμού και να ενισχύσει τα αποθέματά της για την έγκαιρη κάλυψη μελλοντικών ή άλλων έκτακτων αναγκών.

1.4 Θεσμικό πλαίσιο

Η ανάθεση και εκτέλεση της συμφωνίας – πλαίσιο και των συμβάσεων που βασίζονται σε αυτήν («εκτελεστικές συμβάσεις») διέπονται από την κείμενη νομοθεσία και τις κατ' εξουσιοδότηση αυτής εκδοθείσες κανονιστικές πράξεις, όπως ισχύουν και ιδίως:

A. Τις διατάξεις:

1. Του Ν. 1481/1984 «*Οργανισμός Υπουργείου Δημόσιας Τάξης*» (Α'-152), ως ισχύει.
2. Των άρθρων 8 και επόμενων του Ν. 1599/1986 «*Σχέσεις κράτους - πολίτη, καθιέρωση νέου τύπου δελτίου ταυτότητας και άλλες διατάξεις*» (Α'-75), ως ισχύει.
3. Του άρθρου 6 «*Κατανομή πόρων στα Ασφαλιστικά Ταμεία του προσωπικού της Ελληνικής Αστυνομίας*» του Ν. 2452/1996 «*Ρύθμιση θεμάτων προσφύγων κατά τροποποίηση των διατάξεων του Ν. 1975/1991 και άλλες διατάξεις*» (Α'-283), ως ισχύει.
4. Του Ν. 2690/1999 «*Κύρωση Κώδικα Διοικητικής Διαδικασίας και άλλες διατάξεις*» (Α'-45), ως ισχύει.
5. Του Ν. 2800/2000 «*Αναδιάρθρωση Υπηρεσιών Υπουργείου Δημόσιας Τάξης, σύσταση Αρχηγείου Ελληνικής Αστυνομίας και άλλες διατάξεις*» (Α'-41), ως ισχύει.
6. Του άρθρου 90 του «*Κώδικα της Νομοθεσίας για την Κυβέρνηση και τα Κυβερνητικά όργανα*», που κυρώθηκε με το άρθρο 1 του Π.Δ. 63/2005 (Α'-98), ως ισχύει.
7. Του Ν. 2859/2000 «*Κύρωση Κώδικα Φόρου Προστιθέμενης Αξίας*» (Α'-248), ως ισχύει.
8. Του άρθρου 19 του Ν. 3193/2003 «*Κανόνες τιμολόγησης, ρυθμίσεις Φ.Π.Α. ηλεκτρονικών υπηρεσιών και άλλες διατάξεις*» (Α'-266), ως ισχύει.
9. Του Ν. 2939/2001 «*Συσκευασίες και εναλλακτική διαχείριση των συσκευασιών και άλλων προϊόντων - Ίδρυση Εθνικού Οργανισμού Εναλλακτικής Διαχείρισης Συσκευασιών και άλλων προϊόντων (ΕΟΕΔΣΑΠ) και άλλες διατάξεις*», ως τροποποιήθηκε και ισχύει.
10. Του Ν. 3861/2010 «*Ενίσχυση της διαφάνειας με την υποχρεωτική ανάρτηση νόμων και πράξεων των κυβερνητικών, διοικητικών και αυτοδιοικητικών οργάνων στο διαδίκτυο "Πρόγραμμα Διαύγεια" και άλλες διατάξεις*» (Α'-112), ως τροποποιήθηκε και ισχύει.
11. Του άρθρου 3 του Ν. 3938/2011 «*Σύσταση Γραφείου Αντιμετώπισης Περιστατικών Αυθαιρεσίας στο Υπουργείο Προστασίας του Πολίτη και άλλες διατάξεις*» (Α'-61).
12. Του Ν.3310/2005 «*Μέτρα για τη διασφάλιση της διαφάνειας και την αποτροπή καταστρατηγήσεων κατά τη διαδικασία σύναψης δημοσίων συμβάσεων*» (Α'-30), ως τροποποιήθηκε με τις διατάξεις του Ν. 3414/2005 «*Τροποποίηση του Ν. 3310/2005 «Μέτρα για τη διασφάλιση της διαφάνειας και την αποτροπή καταστρατηγήσεων κατά τη διαδικασία σύναψης δημοσίων συμβάσεων*» (Α'-279) και ισχύει.
13. Του Ν. 4013/2011 «*Σύσταση ενιαίας Ανεξάρτητης Αρχής Δημοσίων Συμβάσεων και Κεντρικού Ηλεκτρονικού Μητρώου Δημοσίων Συμβάσεων - Αντικατάσταση του έκτου κεφαλαίου του Ν. 3588/2007 (πτωχευτικός κώδικας) - Προπτωχευτική διαδικασία εξυγίανσης και άλλες διατάξεις*» (Α'-204), ως τροποποιήθηκε και ισχύει.

14. Των άρθρων 73 και 74 του Ν. 4146/2013 «Διαμόρφωση Φιλικού Αναπτυξιακού Περιβάλλοντος για τις Στρατηγικές και Ιδιωτικές Επενδύσεις και άλλες διατάξεις» (Α'-90).
15. Του Ν. 4152/2013 «Επείγοντα μέτρα εφαρμογής των νόμων 4046/2012, 4093/2012 και 4127/2013» (Α'-107).
16. Του άρθρου 5 του Ν. 4155/2013 «Εθνικό Σύστημα Ηλεκτρονικών Δημοσίων Συμβάσεων και άλλες διατάξεις» (Α'-120), ως ισχύει.
17. Του Ν. 5005/2022 (Α' 236) «Ενίσχυση δημοσιότητας και διαφάνειας στον έντυπο και ηλεκτρονικό Τύπο - Σύσταση ηλεκτρονικών μητρώων εντύπου και ηλεκτρονικού Τύπου - Διατάξεις αρμοδιότητας της Γενικής Γραμματείας Επικοινωνίας και Ενημέρωσης και λοιπές επείγουσες ρυθμίσεις».
18. Του Ν. 4919/2022 (Α' 71) «Σύσταση εταιρειών μέσω των Υπηρεσιών Μιας Στάσης (Υ.Μ.Σ.) και τήρηση του Γενικού Εμπορικού Μητρώου (Γ.Ε.ΜΗ.) - Ενσωμάτωση της Οδηγίας (ΕΕ) 2019/1151 του Ευρωπαϊκού Κοινοβουλίου και του Συμβουλίου της 20ής Ιουνίου 2019 για την τροποποίηση της Οδηγίας (ΕΕ) 2017/1132, όσον αφορά τη χρήση ψηφιακών εργαλείων και διαδικασιών στον τομέα του εταιρικού δικαίου (L 186) και λοιπές επείγουσες διατάξεις».
19. Του Ν. 3419/2005 (Α' 297) «Γενικό Εμπορικό Μητρώο (Γ.Ε.ΜΗ.) και εκσυγχρονισμός της Επιμελητηριακής Νομοθεσίας».
20. Του Ν. 4914/2022 (Α'61) «Διαχείριση, έλεγχος και εφαρμογή αναπτυξιακών παρεμβάσεων για την Προγραμματική Περίοδο 2021-2027, σύσταση Ανώνυμης Εταιρείας «Εθνικό Μητρώο Νεοφυών Επιχειρήσεων Α.Ε.» και άλλες διατάξεις».
21. Του Ν. 4172/2013 «Φορολογία εισοδήματος, επείγοντα μέτρα εφαρμογής του Ν. 4046/2012, του Ν. 4093/2012 και του Ν. 4127/2013 και άλλες διατάξεις» (Α'-167), ως ισχύει.
22. Του Ν. 4249/2014 «Αναδιοργάνωση της Ελληνικής Αστυνομίας, του Πυροσβεστικού Σώματος και της Γενικής Γραμματείας Πολιτικής Προστασίας, αναβάθμιση Υπηρεσιών του Υπουργείου Δημόσιας Τάξης και Προστασίας του Πολίτη και ρύθμιση λοιπών θεμάτων αρμοδιότητας του Υπουργείου Δημόσιας Τάξης και Προστασίας του Πολίτη και άλλες διατάξεις» (Α'-73), ως ισχύει.
23. Των άρθρων 1 και 2 του Ν. 4250/2014 «Διοικητικές Απλουστεύσεις - Καταργήσεις, Συγχωνεύσεις Νομικών Προσώπων και Υπηρεσιών του Δημοσίου Τομέα- Τροποποίηση Διατάξεων του Π.Δ. 318/1992 (Α' - 161) και λοιπές ρυθμίσεις» (Α'-74), ως ισχύει.
24. Του Ν. 4254/2014 «Μέτρα στήριξης και ανάπτυξης της ελληνικής οικονομίας στο πλαίσιο εφαρμογής του Ν. 4046/2012 και άλλες διατάξεις» (Α' - 85), ως ισχύει.
25. Του Ν. 4270/2014 «Αρχές δημοσιονομικής διαχείρισης και εποπτείας (ενσωμάτωση της Οδηγίας 2011/85/ΕΕ) - δημόσιο λογιστικό και άλλες διατάξεις» (Α'-143), ως ισχύει.
26. Του Ν. 4412/2016 «Δημόσιες Συμβάσεις Έργων, Προμηθειών και Υπηρεσιών (προσαρμογή στις οδηγίες 2014/24/ΕΕ και 2014/25/ΕΕ)» (Α' -147), ως ισχύει.
27. Της υπ' αριθ. Κ.Υ.Α. οικ. 14900/21 (Β' 466): «Έγκριση σχεδίου Δράσης για τις Πράσινες Δημόσιες Συμβάσεις» (ΑΔΑ: ΨΡΤΟ46ΜΤΛΡ-Χ92).
28. Του Ν. 4446/2016 «Πτωχευτικός Κώδικας, Διοικητική Δικαιοσύνη, Τέλη - Παράβολα, Οικειοθελής αποκάλυψη φορολογητέας ύλης παρελθόντων ετών, Ηλεκτρονικές συναλλαγές, Τροποποιήσεις του Ν. 4270/2014 και λοιπές διατάξεις.» (Α'-240).
29. Του Ν. 4456/2017 «Συμπληρωματικά μέτρα εφαρμογής του Κανονισμού (ΕΕ, ΕΥΡΑΤΟΜ) 1141/2014 περί ευρωπαϊκών πολιτικών κομμάτων και ιδρυμάτων, μέτρα επιτάχυνσης του κυβερνητικού έργου αρμοδιότητας Υπουργείου Εσωτερικών και άλλες διατάξεις» (Α' - 24).
30. Του Ν. 4601/2019 «Εταιρικοί μετασχηματισμοί και εναρμόνιση του νομοθετικού πλαισίου με τις διατάξεις της Οδηγίας 2014/55/ΕΕ του Ευρωπαϊκού Κοινοβουλίου και του Συμβουλίου της 16ης Απριλίου 2014 για την έκδοση ηλεκτρονικών τιμολογίων στο πλαίσιο δημόσιων συμβάσεων και λοιπές διατάξεις» (Α' 44).

31. Της υπ' αριθ. .Υ.Α. 52445 ΕΞ 2023 (Β' 2385/12.04.2023) «Υποχρέωση υποβολής ηλεκτρονικών τιμολογίων από τους οικονομικούς φορείς».
32. Του Ν. 3548/2007 (Α' 68) «Καταχώρηση δημοσιεύσεων των φορέων του Δημοσίου στο νομαρχιακό και τοπικό Τύπο και άλλες διατάξεις».
33. Του Ν. 4605/2019 «Εναρμόνιση της ελληνικής νομοθεσίας με την Οδηγία (ΕΕ) 2016/943 του Ευρωπαϊκού Κοινοβουλίου και του Συμβουλίου της 8ης Ιουνίου 2016 σχετικά με την προστασία της τεχνογνωσίας και των επιχειρηματικών πληροφοριών που δεν έχουν αποκαλυφθεί (εμπορικό απόρρητο) από την παράνομη απόκτηση, χρήση και αποκάλυψή τους (EEL 157 της 15.6.2016) - Μέτρα για την επιτάχυνση του έργου του Υπουργείου Οικονομίας και Ανάπτυξης και άλλες διατάξεις.» (Α'-52)
34. Του Ν. 4624/2019 «Αρχή Προστασίας Δεδομένων Προσωπικού Χαρακτήρα, μέτρα εφαρμογής του Κανονισμού (ΕΕ) 2016/679 του Ευρωπαϊκού Κοινοβουλίου και του Συμβουλίου της 27ης Απριλίου 2016 για την προστασία των φυσικών προσώπων έναντι της επεξεργασίας δεδομένων προσωπικού χαρακτήρα και ενσωμάτωση στην εθνική νομοθεσία της Οδηγίας (ΕΕ) 2016/680 του Ευρωπαϊκού Κοινοβουλίου και του Συμβουλίου της 27ης Απριλίου 2016 και άλλες διατάξεις» (Α' 137).
35. Του Ν. 4700/2020 «Ενιαίο κείμενο Δικονομίας για το Ελεγκτικό Συνέδριο, ολοκληρωμένο νομοθετικό πλαίσιο για τον προσυμβατικό έλεγχο, τροποποιήσεις στον Κώδικα Νόμων για το Ελεγκτικό Συνέδριο, διατάξεις για την αποτελεσματική απονομή της δικαιοσύνης και άλλες διατάξεις» (Α'-127), ως τροποποιήθηκε και ισχύει.
36. Του Ν. 4622/2019 (Α' 133) «Επιτελικό κράτος: οργάνωση, λειτουργία & διαφάνεια της Κυβέρνησης, των κυβερνητικών οργάνων & της κεντρικής δημόσιας διοίκησης» και ιδίως του άρθρου 37.
37. Του Ν. 4727/2020 «Ψηφιακή Διακυβέρνηση (Ενσωμάτωση στην Ελληνική Νομοθεσία της Οδηγίας (ΕΕ) 2016/2102 και της Οδηγίας (ΕΕ) 2019/1024) – Ηλεκτρονικές Επικοινωνίες (Ενσωμάτωση στο Ελληνικό Δίκαιο της Οδηγίας (ΕΕ) 2018/1972 και άλλες διατάξεις» (Α' 184).
38. Του Ν. 4738/2020 «Ρύθμιση οφειλών και άλλες διατάξεις» (Α'-207).
39. Του Ν. 4782/2021 «Εκσυγχρονισμός, απλοποίηση και αναμόρφωση του ρυθμιστικού πλαισίου των δημοσίων συμβάσεων, ειδικότερες ρυθμίσεις προμηθειών στους τομείς της άμυνας και της ασφάλειας και άλλες διατάξεις για την ανάπτυξη, τις υποδομές και την υγεία» (Α'-36).
40. Του Ν. 4912/2022 «Ενιαία Αρχή Δημοσίων Συμβάσεων και άλλες διατάξεις του Υπουργείου Δικαιοσύνης» (Α'-59).
41. Του άρθρου 7 του Ν. 4965/2022 (Α' 162) «Ρήτρα αναπροσαρμογής των τιμών στις δημόσιες συμβάσεις προμηθειών», με το οποίο τροποποιήθηκε το άρθρο 53 του Ν. 4412/2016 (Α' 147), και την με αρ. πρωτ. 95213/05-10-2022 συναφή εγκύκλιο ΥΠΑΝΕΠ/ΓΓΓΕ.
42. Του Π.Δ. 184/2009 «Σύσταση Υπουργείου Προστασίας του Πολίτη και καθορισμός των αρμοδιοτήτων» (Α'-213), ως τροποποιήθηκε και ισχύει.
43. Του Π.Δ. 178/2014 «Οργάνωση Υπηρεσιών Ελληνικής Αστυνομίας» (Α'-281), ως ισχύει.
44. Του Π.Δ. 28/2015 «Κωδικοποίηση διατάξεων για την πρόσβαση σε δημόσια έγγραφα και στοιχεία» (Α'-34), ως ισχύει.
45. Του Π.Δ. 80/2016 «Ανάληψη υποχρεώσεων από τους Διατάκτες» (Α' - 145), ως ισχύει.
46. Του Π.Δ. 131/2016 «Σύσταση Διεύθυνσης Ελέγχου, Εκκαθάρισης και Πληρωμής Δαπανών στη Γενική Διεύθυνση Οικονομικών και Επιτελικού Σχεδιασμού του Υπουργείου Εσωτερικών (πρώην Υπουργείο Δημόσιας Τάξης και Προστασίας του Πολίτη) – Μεταβολή αρμοδιοτήτων και κατάργηση οργανικής μονάδας της Γενικής Διεύθυνσης Οικονομικών και Επιτελικού Σχεδιασμού» (Α'-235), ως ισχύει.
47. Του Π.Δ. 39/2017 «Κανονισμός Εξέτασης Προδικαστικών Προσφυγών ενώπιον της Αρχής Εξέτασης Προδικαστικών Προσφυγών» (Α'-64), ως ισχύει.

48. Του Π.Δ. 62/2019 «Αναδιάρθρωση υπηρεσιών Υπουργείου Προστασίας του Πολίτη, Ελληνικής Αστυνομίας, Πυροσβεστικού Σώματος, Γενικής Γραμματείας Πολιτικής Προστασίας και ρύθμιση λοιπών θεμάτων.» (Α' -101).
49. Του Π.Δ. 81/2019 «Σύσταση, συγχώνευση, μετονομασία και κατάργηση Υπουργείων και καθορισμός των αρμοδιοτήτων τους-Μεταφορά υπηρεσιών και αρμοδιοτήτων μεταξύ Υπουργείων» (Α-119).
50. Του Π.Δ. 68/2021 «Διορισμός Υπουργών, Αναπληρώτριας Υπουργού και Υφυπουργών» (Α'-155).
51. Του Κανονισμού (ΕΕ) 2022/576 του Συμβουλίου της 8ης Απριλίου 2022 για την τροποποίηση του κανονισμού (ΕΕ) αριθ. 833/2014 σχετικά με «περιοριστικά μέτρα λόγω ενεργειών της Ρωσίας που αποσταθεροποιούν την κατάσταση στην Ουκρανία».

Β. Τις αποφάσεις:

1. Υπ' αριθ. 2/51557/0026 από 10-09-2001 του Υπουργού Οικονομικών «Περί καθορισμού επιτοκίου των προκαταβολών για προμήθεια προϊόντων, παροχή υπηρεσιών ή εκτέλεση έργων» (Β'-1209), ως ισχύει.
2. Υπ' αριθ. ΔΙΑΔΠ/Α1/18368 από 25-09-2002 του Υπουργού Εσωτερικών, Δημόσιας Διοίκησης και Αποκέντρωσης «Καθορισμός του τύπου και του περιεχομένου της υπεύθυνης δήλωσης του άρθρου 8 του Ν. 1599/1986 (ΦΕΚ 75)» (Β'-1276), ως ισχύει.
3. Υπ' αριθ. 2063/Δ1 632 από 03-02-2011 της Υπουργού Εργασίας και Κοινωνικής Ασφάλισης «Κατηγοριοποίηση παραβάσεων και καθορισμός ύψους προστίμων που επιβάλλονται από τους Επιθεωρητές Εργασίας του Σώματος Επιθεώρησης Εργασίας (ΣΕΠΕ)» (Β'-266), ως ισχύει.
4. Υπ' αριθ. Γ.Δ.Ο.Ε.Σ./4/28-θ' από 19-12-2016 του Γεν. Διευθυντή Οικονομικών και Επιτελικού Σχεδιασμού του Υπουργείου Εσωτερικών "Εξουσιοδότηση Υπογραφής «Με εντολή Γενικού Διευθυντή Οικονομικών και Επιτελικού Σχεδιασμού» στον Προϊστάμενο της Διεύθυνσης Ελέγχου, Εκκαθάρισης και Πληρωμής Δαπανών της Γενικής Διεύθυνσης Οικονομικών και Επιτελικού Σχεδιασμού του Υπουργείου Εσωτερικών (στο πρώην Υπουργείο Δημόσιας Τάξης και Προστασίας του Πολίτη) και στους Προϊσταμένους των Τμημάτων της ίδιας Διεύθυνσης» (Β'-4130), ως ισχύει.
5. Υπ' αριθ. Γ.Δ.Ο.Υ.Ε.Σ./1/2/485 από 14-04-2020 του Υπουργού Προστασίας του Πολίτη «Μεταβίβαση αρμοδιοτήτων Υπουργού και Υφυπουργού Προστασίας του Πολίτη επί θεμάτων Ελληνικής Αστυνομίας σε υφιστάμενα υπηρεσιακά όργανα» (Β'-1362), ως ισχύει.
6. Υπ' αριθ. 63446/2021 Κ.Υ.Α. από 02-6-2020 «Καθορισμός Εθνικού Μορφότυπου ηλεκτρονικού τιμολογίου στο πλαίσιο των Δημοσίων Συμβάσεων» (Β' 2338).
7. Υπ' αριθ. Κ.Υ.Α. οικ. 60967 ΕΞ 2020 από 18-6-2020 «Ηλεκτρονική Τιμολόγηση στο πλαίσιο των Δημόσιων Συμβάσεων δυνάμει του Ν. 4601/2019» (Β' 2425) (Α'44)
8. Υπ' αριθ. 64233 από 09-6-2021 Κοινή Απόφαση των Υπουργών Ανάπτυξης και Επενδύσεων και Ψηφιακής Διακυβέρνησης «Ρυθμίσεις τεχνικών ζητημάτων που αφορούν την ανάθεση και εκτέλεση των Δημοσίων Συμβάσεων Προμηθειών και Υπηρεσιών με χρήση των επιμέρους εργαλείων και διαδικασιών του Εθνικού Συστήματος Ηλεκτρονικών Δημοσίων Συμβάσεων (Ε.Σ.Η.ΔΗ.Σ.)» (Β'-2453).
9. Υπ' αριθ. 76928 από 13-07-2021 (ΦΕΚ: 3075/Β'/13.07.2021) Κ.Υ.Α. με θέμα «Ρύθμιση ειδικότερων θεμάτων λειτουργίας και διαχείρισης το Κεντρικού Ηλεκτρονικού Μητρώου Δημοσίων Συμβάσεων».
10. Υπ' αριθ. 98979 από 13-08-2021 Κοινή Απόφαση των Υπουργών Οικονομικών, Ανάπτυξης και Επενδύσεων, Επικρατείας, Υποδομών και Μεταφορών, Εθνικής Άμυνας και Εσωτερικών «Ηλεκτρονική Τιμολόγηση στο πλαίσιο των Δημοσίων Συμβάσεων δυνάμει του Ν. 4601/2019 (Α'-44)» (Β'-3766), ως ισχύει.
11. Υπ' αριθ. 8000/28/34-ιβ' από 22-12-2021 (Β'-6070) του Υπουργού Προστασίας του Πολίτη «Καθορισμός κλάσεων ενσήμου Ελληνικής Αστυνομίας».

12. της υπ' αριθ. 102080/24-10-2022 (Β'5623/02.11.2022) απόφασης του Υπουργού Ανάπτυξης και Επενδύσεων «Ρύθμιση θεμάτων σχετικά με την εξέταση επανορθωτικών μέτρων από την Επιτροπή της παρ. 9 του άρθρου 73 του ν. 4412/2016».
13. Υπ' αριθ. 9707/24/1080817 από 27/5/2024 Απόφαση ανάληψης πολυετούς υποχρέωσης της Διοικητή της Αστυνομικής Ακαδημίας (Α.Δ.Α.: 9Φ3146ΜΤΛΒ-Υ1Ψ & Α.Δ.Α.Μ.: 24REQ014824814).
14. Υπ' αριθ. 8045/1/4-ιε' από 28/5/2024 Απόφαση Διοικητή της Αστυνομικής Ακαδημίας «Σύσταση Επιτροπής Διενέργειας Ανοικτού Ηλεκτρονικού Διαγωνισμού για την προμήθεια ατομικών εφοδίων προς κάλυψη των αναγκών δοκίμων υπαστυνόμων & αστυφυλάκων των εκπαιδευτικών σειρών 2024-2025 και 2025-2026, καθώς για τις ενδεχόμενες προσλήψεις προσωπικού συνεπεία άσκησης προσφυγών στα Διοικητικά Δικαστήρια.» (Α.Δ.Α. 6ΚΝΠ46ΜΤΛΒ-24Β).
15. Υπ' αριθ. 8045/1/4-κα' από 17/6/2023 Απόφαση Διοικητή της Αστυνομικής Ακαδημίας, έγκριση τεύχους τεχνικών προδιαγραφών των υπό προμήθεια ατομικών εφοδίων (Α.Δ.Α. Ψ52046ΜΤΛΒ-62Ι).

Γ. Τα έγγραφα:

1. Υπ' αριθ. 9707/24/1064230 από 24/5/2024 Αίτημα ανάληψης πολυετούς υποχρέωσης της Αστυνομικής Ακαδημίας (Α.Δ.Α.Μ. 24REQ014815519), με το οποίο αιτήθηκε την έγκριση ανάληψης πολυετούς υποχρέωσης – δαπάνης για το συνολικό ποσό των 2.810.248 €, προμήθεια ατομικών εφοδίων προς κάλυψη των αναγκών δοκίμων υπαστυνόμων & αστυφυλάκων των εκπαιδευτικών σειρών 2024-2025 και 2025-2026, καθώς για τις ενδεχόμενες προσλήψεις προσωπικού συνεπεία άσκησης προσφυγών στα Διοικητικά Δικαστήρια.
2. Υπ' αριθ. 28006/24/1084203 από 28/5/2024 Βεβαίωση του άρθρου 66 του Ν. 4811/2021 (Α' 108) του κ. Προϊσταμένου Γ.Δ.Ο.Υ.Ε.Σ..

1.5 Προθεσμία παραλαβής προσφορών και διενέργεια διαγωνισμού

Διαδικτυακός τόπος υποβολής προσφοράς	Ημερομηνία ανάρτησης στη διαδικτυακή πύλη του Ε.Σ.Η.ΔΗ.Σ.	Ημερομηνία έναρξης υποβολής προσφορών	Καταληκτική ημερομηνία υποβολής προσφορών
www.promitheus.gov.gr του Ο.Π.Σ. Ε.Σ.Η.ΔΗ.Σ.	25-6-2024 & ώρα 10:00	Με τη δημοσίευση της παρούσας	31-7-2024 & ώρα 14:00'

Ειδικότερα, η διαδικασία θα διενεργηθεί με χρήση της πλατφόρμας του Εθνικού Συστήματος Ηλεκτρονικών Δημοσίων Συμβάσεων (Ε.Σ.Η.ΔΗ.Σ.), Προμήθειες και Υπηρεσίες του Ο.Π.Σ. Ε.Σ.Η.ΔΗ.Σ., η οποία είναι προσβάσιμη μέσω της Διαδικτυακής πύλης www.promitheus.gov.gr, από την **Τρίτη 25/6/2024 και ώρα 10:00** (ημερομηνία και ώρα δημοσίευσης στο Ε.Σ.Η.ΔΗ.Σ. και έναρξης υποβολής προσφορών) έως την **Τετάρτη 31/7/2024 και ώρα 14:00** (καταληκτική χρονική στιγμή υποβολής προσφορών).

1.6 Δημοσιότητα

Α. Δημοσίευση στην Επίσημη Εφημερίδα της Ευρωπαϊκής Ένωσης

Προκήρυξη της παρούσας Σύμβασης απεστάλη την Παρασκευή 21/6/2024, με ηλεκτρονικά μέσα για δημοσίευση στην Υπηρεσία Εκδόσεων της Ευρωπαϊκής Ένωσης, λαμβάνοντας αναγνωριστικό κωδικό ταυτοποίησης: 2438ed26-4e0e-4191-8b19-ca010a09dfa0.

B. Δημοσίευση σε εθνικό επίπεδο

Η προκήρυξη και το πλήρες κείμενο της παρούσας Διακήρυξης καταχωρείται στο Κεντρικό Ηλεκτρονικό Μητρώο Δημοσίων Συμβάσεων (Κ.Η.Μ.Δ.Η.Σ.) την 21/6/2024.

Το πλήρες κείμενο της παρούσας Διακήρυξης καταχωρήθηκε και στη διαδικτυακή πύλη του Ο.Π.Σ. Ε.Σ.Η.Δ.Η.Σ.: <http://www.promitheus.gov.gr>, όπου η σχετική ηλεκτρονική διαδικασία σύναψης Σύμβασης στην πλατφόρμα Ε.Σ.Η.Δ.Η.Σ. έλαβε Συστημικό Αύξοντα Αριθμό: 352491.

Η προκήρυξη (περίληψη της παρούσας Διακήρυξης) όπως προβλέπεται στην περίπτωση 16 της παραγράφου 4 του άρθρου 2 του Ν. 3861/2010, αναρτήθηκε στο διαδίκτυο, στον ιστότοπο <http://et.dianveia.gov.gr/> (ΠΡΟΓΡΑΜΜΑ ΔΙΑΥΓΕΙΑ) την 21/6/2024.

Η Διακήρυξη καταχωρείται στο διαδίκτυο, στην ιστοσελίδα της αναθέτουσας αρχής, στη διεύθυνση (URL): www.astynomia.gr στην διαδρομή:

Οδηγός του Πολίτη ► Προκηρύξεις / Διαγωνισμοί ► 2024.

1.7 Αρχές εφαρμοζόμενες στη διαδικασία σύναψης

Οι οικονομικοί φορείς δεσμεύονται ότι:

- Τηρούν και θα εξακολουθήσουν να τηρούν κατά την εκτέλεση της συμφωνίας - πλαίσιο, εφόσον επιλεγούν, τις υποχρεώσεις τους που απορρέουν από τις διατάξεις της περιβαλλοντικής, κοινωνικοασφαλιστικής και εργατικής νομοθεσίας, που έχουν θεσπιστεί με το δίκαιο της Ένωσης, το εθνικό δίκαιο, συλλογικές συμβάσεις ή διεθνείς διατάξεις περιβαλλοντικού, κοινωνικού και εργατικού δικαίου, οι οποίες απαριθμούνται στο Παράρτημα Χ του Προσαρτήματος Α του Ν. 4412/2016, ως ισχύει. Η τήρηση των εν λόγω υποχρεώσεων ελέγχεται και βεβαιώνεται από τα όργανα που επιβλέπουν την εκτέλεση των δημοσίων συμβάσεων και τις αρμόδιες δημόσιες αρχές και υπηρεσίες που ενεργούν εντός των ορίων της ευθύνης και της αρμοδιότητάς τους.
- Δεν θα ενεργήσουν αθέμιτα, παράνομα ή καταχρηστικά καθ' όλη τη διάρκεια της διαδικασίας ανάθεσης, αλλά και κατά το στάδιο εκτέλεσης της συμφωνίας - πλαίσιο, εφόσον επιλεγούν.
- Λαμβάνουν τα κατάλληλα μέτρα για να διαφυλάξουν την εμπιστευτικότητα των πληροφοριών που έχουν χαρακτηριστεί ως τέτοιες.

2. Γενικοί και ειδικοί όροι συμμετοχής

2.1 Γενικές Πληροφορίες

2.1.1 Έγγραφο της σύμβασης

Τα έγγραφα της παρούσας διαδικασίας σύναψης, είναι τα ακόλουθα:

- η προκήρυξη της συμφωνίας - πλαίσιο, όπως αυτή έχει δημοσιευτεί στην Επίσημη Εφημερίδα της Ευρωπαϊκής Ένωσης,
- η παρούσα διακήρυξη και τα παραρτήματά της,
- το Ευρωπαϊκό Ενιαίο Έγγραφο Σύμβασης [Ε.Ε.Ε.Σ.] και
- οι συμπληρωματικές πληροφορίες που τυχόν παρέχονται στο πλαίσιο της διαδικασίας, ιδίως σχετικά με τις προδιαγραφές και τα σχετικά δικαιολογητικά.
- το σχέδιο της συμφωνίας – πλαίσιο με τα παραρτήματά της.

2.1.2 Επικοινωνία - Πρόσβαση στα έγγραφα της συμφωνίας - πλαίσιο

Όλες οι επικοινωνίες σε σχέση με τα βασικά στοιχεία της διαδικασίας σύναψης της συμφωνίας – πλαίσιο και των εκτελεστικών συμβάσεων αυτής, καθώς και όλες οι ανταλλαγές πληροφοριών, ιδίως η ηλεκτρονική υποβολή, εκτελούνται με τη χρήση της πλατφόρμας του Εθνικού Συστήματος Ηλεκτρονικών Δημοσίων Συμβάσεων (ΕΣΗΔΗΣ), η οποία είναι προσβάσιμη μέσω της Διαδικτυακής Πύλης <http://www.promitheus.gov.gr>.

2.1.3 Παροχή Διευκρινίσεων

Τα σχετικά αιτήματα παροχής διευκρινίσεων και συμπληρωματικών πληροφοριών σε σχέση με τον διαγωνισμό υποβάλλονται μόνο ηλεκτρονικά αποκλειστικά μέχρι και την Παρασκευή 12/7/2024 και ώρα 14:00 και απαντώνται αντίστοιχα, στο πλαίσιο της παρούσας, στη σχετική ηλεκτρονική διαδικασία σύναψης δημόσιας σύμβασης στην πλατφόρμα του Ε.Σ.Η.Δ.Η.Σ., η οποία είναι προσβάσιμη μέσω της Διαδικτυακής Πύλης (www.promitheus.gov.gr). Αιτήματα παροχής συμπληρωματικών πληροφοριών – διευκρινίσεων υποβάλλονται από εγγεγραμμένους στο σύστημα οικονομικούς φορείς, δηλαδή από εκείνους που διαθέτουν σχετικά διαπιστευτήρια που τους έχουν χορηγηθεί (όνομα χρήστη και κωδικό πρόσβασης) και απαραίτητα το ηλεκτρονικό αρχείο με μορφότυπο pdf, με το κείμενο των ερωτημάτων, το οποίο πρέπει να είναι ψηφιακά υπογεγραμμένο.

Τα εν λόγω αιτήματα, εφόσον έχουν υποβληθεί εγκαίρως και προσηκόντως, θα απαντώνται, το αργότερο έξι (6) ημέρες πριν από τη λήξη της προθεσμίας, που έχει οριστεί για την παραλαβή των προσφορών.

Αιτήματα παροχής διευκρινίσεων που υποβάλλονται εκτός των ανωτέρω προθεσμιών, είτε υποβάλλονται με άλλο τρόπο, είτε το ηλεκτρονικό αρχείο που τα συνοδεύει δεν είναι ψηφιακά υπογεγραμμένο, δεν εξετάζονται. Ουδείς υποψήφιος μπορεί να επικαλεστεί, σε οποιαδήποτε περίπτωση, προφορικές απαντήσεις – πληροφορίες εκ μέρους της Υπηρεσίας διενέργειας του διαγωνισμού ή άλλης Υπηρεσίας του Αρχηγείου Ελληνικής Αστυνομίας.

Η αναθέτουσα αρχή μπορεί να παρατείνει την προθεσμία παραλαβής των προσφορών, ούτως ώστε όλοι οι ενδιαφερόμενοι οικονομικοί φορείς να μπορούν να λάβουν γνώση όλων των αναγκαίων πληροφοριών για την κατάρτιση των προσφορών στις ακόλουθες περιπτώσεις:

- όταν, για οποιονδήποτε λόγο, πρόσθετες πληροφορίες, αν και ζητήθηκαν από τον οικονομικό φορέα έγκαιρα, δεν έχουν παρασχεθεί το αργότερο έξι (6) ημέρες πριν από την προθεσμία που ορίζεται για την παραλαβή των προσφορών,
- όταν τα έγγραφα της σύμβασης υφίστανται σημαντικές αλλαγές.

Η διάρκεια της παράτασης θα είναι ανάλογη με τη σπουδαιότητα των πληροφοριών που ζητήθηκαν ή των αλλαγών.

Όταν οι πρόσθετες πληροφορίες δεν έχουν ζητηθεί έγκαιρα ή δεν έχουν σημασία για την προετοιμασία κατάλληλων προσφορών, η παράταση της προθεσμίας εναπόκειται στη διακριτική ευχέρεια της αναθέτουσας αρχής.

Τροποποίηση των όρων της διαγωνιστικής διαδικασίας (π.χ. αλλαγή/μετάθεση της καταληκτικής ημερομηνίας υποβολής προσφορών καθώς και σημαντικές αλλαγές των εγγράφων της συμφωνίας - πλαίσιο, σύμφωνα με την προηγούμενη παράγραφο) δημοσιεύεται στην Ε.Ε.Ε.Ε. (με το τυποποιημένο έντυπο «Διορθωτικό») και στο Κ.Η.Μ.Δ.Η.Σ..

2.1.4 Γλώσσα

Τα έγγραφα της σύμβασης έχουν συνταχθεί στην **ελληνική γλώσσα**.

Τυχόν προδικαστικές προσφυγές υποβάλλονται στην **ελληνική γλώσσα**.

Οι **προσφορές**, τα στοιχεία που περιλαμβάνονται σε αυτές, καθώς και τα αποδεικτικά έγγραφα σχετικά με τη μη ύπαρξη λόγου αποκλεισμού και την πλήρωση των κριτηρίων ποιοτικής επιλογής συντάσσονται στην ελληνική γλώσσα ή συνοδεύονται από επίσημη μετάφρασή τους στην ελληνική γλώσσα. Στα αλλοδαπά δημόσια έγγραφα και δικαιολογητικά εφαρμόζεται η Συνθήκη της Χάγης της 5ης.10.1961, που κυρώθηκε με τον Ν. 1497/1984 (Α' 188). Τα αλλοδαπά ιδιωτικά έγγραφα συνοδεύονται από μετάφρασή τους στην ελληνική γλώσσα επικυρωμένη, είτε από πρόσωπο αρμόδιο κατά τις κείμενες διατάξεις της εθνικής νομοθεσίας είτε από πρόσωπο κατά νόμο αρμόδιο της χώρας στην οποία έχει συνταχθεί το έγγραφο.

Τα **αποδεικτικά έγγραφα** συντάσσονται στην ελληνική γλώσσα ή συνοδεύονται από επίσημη μετάφρασή τους στην ελληνική γλώσσα. Στα αλλοδαπά δημόσια έγγραφα και δικαιολογητικά εφαρμόζεται η Συνθήκη της Χάγης της 5ης.10.1961, που κυρώθηκε με το Ν. 1497/1984 (Α'-188). Ειδικά, τα ιδιωτικά έγγραφα μπορεί να γίνουν αποδεκτά και σε απλή φωτοτυπία, εφόσον συνυποβάλλεται υπεύθυνη δήλωση στην οποία βεβαιώνεται η ακρίβειά τους. Τα αλλοδαπά ιδιωτικά έγγραφα συνοδεύονται από μετάφρασή τους στην ελληνική γλώσσα επικυρωμένη είτε από πρόσωπο αρμόδιο κατά τις διατάξεις της εθνικής νομοθεσίας είτε από πρόσωπο κατά νόμο αρμόδιο της χώρας στην οποία έχει συνταχθεί το έγγραφο.

Ενημερωτικά και τεχνικά φυλλάδια και άλλα έντυπα, εταιρικά ή μη, με ειδικό τεχνικό περιεχόμενο, δηλαδή έντυπα με αμιγώς τεχνικά χαρακτηριστικά, όπως αριθμούς, αποδόσεις σε διεθνείς μονάδες, μαθηματικούς τύπους και σχέδια, μπορούν να υποβάλλονται στην **αγγλική γλώσσα**, χωρίς να συνοδεύονται από επίσημη μετάφρασή τους στην ελληνική.

Κάθε μορφής επικοινωνία με την αναθέτουσα αρχή, καθώς και μεταξύ αυτής και του αναδόχου, θα γίνονται υποχρεωτικά στην **ελληνική γλώσσα**.

2.1.5 Εγγυήσεις

Οι εγγυητικές επιστολές των παραγράφων 2.2.2 και 4.1. εκδίδονται από πιστωτικά ιδρύματα ή χρηματοδοτικά ιδρύματα ή ασφαλιστικές επιχειρήσεις κατά την έννοια των περιπτώσεων β' και γ' της παρ. 1 του άρθρου 14 του ν. 4364/ 2016 (Α'13), που λειτουργούν νόμιμα στα κράτη - μέλη της Ένωσης ή του Ευρωπαϊκού Οικονομικού Χώρου ή στα κράτη-μέρη της Σ.Δ.Σ. και έχουν, σύμφωνα με τις ισχύουσες διατάξεις, το δικαίωμα αυτό. Μπορούν, επίσης, να εκδίδονται από το Ε.Τ.Α.Α. - Τ.Μ.Ε.Δ.Ε. ή να παρέχονται με γραμμάτιο του Ταμείου Παρακαταθηκών και Δανείων με παρακατάθεση σε αυτό του αντίστοιχου χρηματικού ποσού. Αν συσταθεί παρακαταθήκη με γραμμάτιο παρακατάθεσης χρεογράφων στο Ταμείο Παρακαταθηκών και Δανείων, τα τοκομερίδια ή μερίσματα που λήγουν κατά τη διάρκεια της εγγύησης επιστρέφονται μετά τη λήξη τους στον υπέρ ου η εγγύηση οικονομικό φορέα.

Οι εγγυητικές επιστολές εκδίδονται κατ' επιλογή των οικονομικών φορέων από έναν ή περισσότερους εκδότες της παραπάνω παραγράφου.

Οι εγγυήσεις αυτές περιλαμβάνουν κατ' ελάχιστον τα ακόλουθα στοιχεία: α) την ημερομηνία έκδοσης, β) τον εκδότη, γ) την αναθέτουσα αρχή προς την οποία απευθύνονται, δ) τον αριθμό της εγγύησης, ε) το ποσό που καλύπτει η εγγύηση, στ) την πλήρη επωνυμία, τον Α.Φ.Μ. και τη διεύθυνση του οικονομικού φορέα υπέρ του οποίου εκδίδεται η εγγύηση (στην περίπτωση ένωσης αναγράφονται όλα τα παραπάνω για κάθε μέλος της ένωσης), ζ) τους όρους ότι: αα) η εγγύηση παρέχεται ανέκκλητα και ανεπιφύλακτα, ο δε εκδότης παραιτείται του δικαιώματος της διαιρέσεως και της διζήσεως, και ββ) ότι σε περίπτωση κατάπτωσης αυτής, το ποσό της κατάπτωσης υπόκειται στο εκάστοτε ισχύον τέλος χαρτοσήμου, η) τα στοιχεία της σχετικής διακήρυξης και την καταληκτική ημερομηνία υποβολής προσφορών, θ) την ημερομηνία λήξης ή τον χρόνο ισχύος της εγγύησης, ι) την ανάληψη υποχρέωσης από τον εκδότη της εγγύησης να καταβάλει το ποσό της εγγύησης ολικά ή μερικά εντός πέντε (5) ημερών μετά από απλή έγγραφη ειδοποίηση εκείνου προς τον οποίο απευθύνεται και ια) στην περίπτωση των εγγυήσεων καλής εκτέλεσης, τον αριθμό και τον τίτλο της σχετικής συμφωνίας - πλαίσιο.

Η περ. α' του προηγούμενου εδαφίου ζ' δεν εφαρμόζεται για τις εγγυήσεις που παρέχονται με γραμμάτιο του Ταμείου Παρακαταθηκών και Δανείων.

Υποδείγματα εγγυητικών επιστολών επισυνάπτονται στο Παράρτημα ΙΙ της παρούσας.

Η αναθέτουσα αρχή επικοινωνεί με τους εκδότες των εγγυητικών επιστολών προκειμένου να διαπιστώσει την εγκυρότητά τους.

2.1.6 Προστασία Προσωπικών Δεδομένων

Η αναθέτουσα αρχή ενημερώνει το φυσικό πρόσωπο που υπογράφει την προσφορά ως Προσφέρων ή ως Νόμιμος Εκπρόσωπος Προσφέροντος, ότι η ίδια ή και τρίτοι, κατ' εντολή και για λογαριασμό της, θα επεξεργάζονται προσωπικά δεδομένα που περιέχονται στους φακέλους της προσφοράς και τα αποδεικτικά μέσα τα οποία υποβάλλονται σε αυτήν, στο πλαίσιο του παρόντος Διαγωνισμού, για το σκοπό της αξιολόγησης των προσφορών και της ενημέρωσης έτερων συμμετεχόντων σε αυτόν, λαμβάνοντας κάθε εύλογο μέτρο για τη διασφάλιση του απόρρητου και της ασφάλειας της επεξεργασίας των δεδομένων και της προστασίας τους από κάθε μορφής αθέμιτη επεξεργασία, σύμφωνα με τις διατάξεις της κείμενης νομοθεσίας περί προστασίας προσωπικών δεδομένων, κατά τα αναλυτικώς αναφερόμενα στην αναλυτική ενημέρωση που επισυνάπτεται στην παρούσα.

2.2 Δικαίωμα Συμμετοχής - Κριτήρια Ποιοτικής Επιλογής

2.2.1 Δικαίωμα συμμετοχής

Δικαίωμα συμμετοχής στη διαδικασία σύναψης της παρούσας Σύμβασης έχουν φυσικά ή νομικά πρόσωπα και σε περίπτωση ενώσεων οικονομικών φορέων, τα μέλη αυτών, που είναι εγκατεστημένα σε:

- Κράτος - μέλος της Ένωσης.
- Κράτος - μέλος του Ευρωπαϊκού Οικονομικού Χώρου (Ε.Ο.Χ.).
- Τρίτες χώρες που έχουν υπογράψει και κυρώσει τη Συμφωνία για τη σύναψη Δημοσίων Συμβάσεων, στο βαθμό που η υπό ανάθεση δημόσια σύμβαση καλύπτεται από τα Παραρτήματα 1, 2, 4 και 5 και τις γενικές σημειώσεις του σχετικού με την Ένωση Προσαρτήματος Ι της ως άνω Συμφωνίας.
- Τρίτες χώρες που δεν εμπίπτουν στην περίπτωση γ' της παρούσας παραγράφου και έχουν συνάψει διμερείς ή πολυμερείς συμφωνίες με την Ένωση σε θέματα διαδικασιών ανάθεσης δημοσίων συμβάσεων.

Οικονομικός φορέας συμμετέχει είτε μεμονωμένα, είτε ως μέλος ένωσης. Οι ενώσεις οικονομικών φορέων, συμπεριλαμβανομένων και των προσωρινών συμπράξεων, δεν απαιτείται να περιβληθούν συγκεκριμένη νομική μορφή για την υποβολή προσφοράς. Ωστόσο, η αναθέτουσα αρχή μπορεί να απαιτήσει από τις ενώσεις οικονομικών φορέων να περιβληθούν συγκεκριμένη νομική μορφή, εφόσον τους ανατεθεί η συμφωνία - πλαίσιο, στο μέτρο που η περιβολή ορισμένης νομικής μορφής είναι αναγκαία για την ικανοποιητική εκτέλεσή της.

Στις περιπτώσεις υποβολής προσφοράς από ένωση οικονομικών φορέων, όλα τα μέλη της ευθύνονται έναντι της αναθέτουσας αρχής αλληλέγγυα και εις ολόκληρον. Σε περίπτωση ανάθεσης της συμφωνίας - πλαίσιο στην ένωση, η ευθύνη αυτή εξακολουθεί μέχρι πλήρους εκτέλεσής της. Επισημαίνεται ότι στην προσφορά απαραίτητως πρέπει να προσδιορίζεται η έκταση και το είδος της συμμετοχής του (συμπεριλαμβανομένης της κατανομής αμοιβής μεταξύ τους) κάθε μέλους της Ένωσης/Κοινοπραξίας καθώς και ο εκπρόσωπος/συντονιστής αυτής. Τυχόν υφιστάμενες μεταξύ τους συμφωνίες, περί κατανομής των ευθυνών τους, έχουν ισχύ μόνον στις εσωτερικές τους σχέσεις και σε καμία περίπτωση δεν δύνανται να προβληθούν έναντι της αναθέτουσας αρχής ως λόγος απαλλαγής του ενός μέλους από τις ευθύνες και τις υποχρεώσεις του άλλου ή των άλλων μελών για την ολοκλήρωση της συμφωνίας - πλαίσιο.

Φυσικό ή νομικό πρόσωπο που συμμετέχει αυτόνομα ή με άλλα φυσικά ή νομικά πρόσωπα στο διαγωνισμό, δεν μπορεί επί ποινή αποκλεισμού να μετέχει σε περισσότερες από μία προσφορές.

2.2.2 Εγγύηση συμμετοχής

Για τη συμμετοχή στην παρούσα διαδικασία σύναψης συμφωνίας – πλαίσιο **δεν** απαιτείται η κατάθεση εγγύηση συμμετοχής από τους προσφέροντες.

2.2.3 Λόγοι αποκλεισμού

Αποκλείεται από τη συμμετοχή στην παρούσα διαδικασία σύναψης της συμφωνίας - πλαίσιο (διαγωνισμό) προσφέρων οικονομικός φορέας, εφόσον συντρέχει στο πρόσωπό του (εάν πρόκειται για μεμονωμένο φυσικό ή νομικό πρόσωπο) ή σε ένα από τα μέλη του (εάν πρόκειται για ένωση οικονομικών φορέων) ένας ή περισσότεροι από τους ακόλουθους λόγους:

2.2.3.1

Όταν υπάρχει σε βάρος του αμετάκλητη καταδικαστική απόφαση για έναν από τους ακόλουθους λόγους:

1. συμμετοχή σε εγκληματική οργάνωση, όπως αυτή ορίζεται στο άρθρο 2 της απόφασης-πλαίσιο 2008/841/ΔΕΥ του Συμβουλίου της 24^{ης} Οκτωβρίου 2008, για την καταπολέμηση του οργανωμένου εγκλήματος (ΕΕ L 300 της 11.11.2008 σ.42), και τα εγκλήματα του άρθρου 187 του Ποινικού Κώδικα (εγκληματική οργάνωση),
2. ενεργητική δωροδοκία, όπως ορίζεται στο άρθρο 3 της σύμβασης περί της καταπολέμησης της δωροδοκίας στην οποία ενέχονται υπάλληλοι των Ευρωπαϊκών Κοινοτήτων ή των κρατών-μελών της Ένωσης (ΕΕ C 195 της 25.6.1997, σ. 1) και στην παρ. 1 του άρθρου 2 της απόφασης-πλαίσιο 2003/568/ΔΕΥ του Συμβουλίου της 22^{ας} Ιουλίου 2003, για την καταπολέμηση της δωροδοκίας στον ιδιωτικό τομέα (ΕΕ L 192 της 31.7.2003, σ. 54), καθώς και όπως ορίζεται στο εθνικό δίκαιο του οικονομικού φορέα, και τα εγκλήματα των άρθρων 159Α (δωροδοκία πολιτικών προσώπων), 236 (δωροδοκία υπαλλήλου), 237 παρ. 2-4 (δωροδοκία δικαστικών λειτουργών), 237Α παρ. 2 (εμπορία επιρροής – μεσάζοντες), 396 παρ. 2 (δωροδοκία στον ιδιωτικό τομέα) του Ποινικού Κώδικα,
3. απάτη εις βάρος των οικονομικών συμφερόντων της Ένωσης, κατά την έννοια των άρθρων 3 και 4 της Οδηγίας (ΕΕ) 2017/1371 του Ευρωπαϊκού Κοινοβουλίου και του Συμβουλίου της 5^{ης} Ιουλίου 2017 σχετικά με την καταπολέμηση, μέσω του ποινικού δικαίου, της απάτης εις βάρος των οικονομικών συμφερόντων της Ένωσης (L 198/28.07.2017) και τα εγκλήματα των άρθρων 159Α (δωροδοκία πολιτικών προσώπων), 216 (πλαστογραφία), 236 (δωροδοκία υπαλλήλου), 237 παρ. 2-4 (δωροδοκία δικαστικών λειτουργών), 242 (ψευδής βεβαίωση, νόθευση κ.λπ.) 374 (διακεκριμένη κλοπή), 375 (υπεξαίρεση), 386 (απάτη), 386Α (απάτη με υπολογιστή), 386Β (απάτη σχετική με τις επιχορηγήσεις), 390 (απιστία) του Ποινικού Κώδικα και των άρθρων 155 επ. του Εθνικού Τελωνειακού Κώδικα (Ν. 2960/2001, Α' 265), όταν αυτά στρέφονται κατά των οικονομικών συμφερόντων της Ευρωπαϊκής Ένωσης ή συνδέονται με την προσβολή αυτών των συμφερόντων, καθώς και τα εγκλήματα των άρθρων 23 (διασυνωριακή απάτη σχετικά με τον Φ.Π.Α.) και 24 (επικουρικές διατάξεις για την ποινική προστασία των οικονομικών συμφερόντων της Ευρωπαϊκής Ένωσης) του Ν. 4689/2020 (Α' 103),
4. τρομοκρατικά εγκλήματα ή εγκλήματα συνδεόμενα με τρομοκρατικές δραστηριότητες, όπως ορίζονται, αντιστοίχως, στα άρθρα 3-4 και 5-12 της Οδηγίας (ΕΕ) 2017/541 του Ευρωπαϊκού Κοινοβουλίου και του Συμβουλίου της 15^{ης} Μαρτίου 2017 για την καταπολέμηση της τρομοκρατίας και την αντικατάσταση της απόφασης-πλασιού 2002/475/ΔΕΥ του Συμβουλίου και για την τροποποίηση της απόφασης 2005/671/ΔΕΥ του Συμβουλίου (ΕΕ L 88/31.03.2017) ή ηθική αυτουργία ή συνέργεια ή απόπειρα διάπραξης εγκλήματος, όπως ορίζονται στο άρθρο 14 αυτής, και τα εγκλήματα των άρθρων 187Α και 187Β του Ποινικού Κώδικα, καθώς και τα εγκλήματα των άρθρων 32-35 του Ν. 4689/2020 (Α' 103),

5. νομιμοποίηση εσόδων από παράνομες δραστηριότητες ή χρηματοδότηση της τρομοκρατίας, όπως αυτές ορίζονται στο άρθρο 1 της Οδηγίας (ΕΕ) 2015/849 του Ευρωπαϊκού Κοινοβουλίου και του Συμβουλίου της 20^{ης} Μαΐου 2015, σχετικά με την πρόληψη της χρησιμοποίησης του χρηματοπιστωτικού συστήματος για τη νομιμοποίηση εσόδων από παράνομες δραστηριότητες ή για τη χρηματοδότηση της τρομοκρατίας, την τροποποίηση του κανονισμού (ΕΕ) αριθ. 648/2012 του Ευρωπαϊκού Κοινοβουλίου και του Συμβουλίου, και την κατάργηση της οδηγίας 2005/60/ΕΚ του Ευρωπαϊκού Κοινοβουλίου και του Συμβουλίου και της οδηγίας 2006/70/ΕΚ της Επιτροπής (ΕΕ L 141/05.06.2015) και τα εγκλήματα των άρθρων 2 και 39 του Ν. 4557/2018 (Α' 139),
6. παιδική εργασία και άλλες μορφές εμπορίας ανθρώπων, όπως ορίζονται στο άρθρο 2 της Οδηγίας 2011/36/ΕΕ του Ευρωπαϊκού Κοινοβουλίου και του Συμβουλίου της 5^{ης} Απριλίου 2011, για την πρόληψη και την καταπολέμηση της εμπορίας ανθρώπων και για την προστασία των θυμάτων της, καθώς και για την αντικατάσταση της απόφασης-πλαίσιο 2002/629/ΔΕΥ του Συμβουλίου (ΕΕ L 101 της 15.4.2011, σ. 1), και τα εγκλήματα του άρθρου 323Α του Ποινικού Κώδικα (εμπορία ανθρώπων).

Ο οικονομικός φορέας αποκλείεται, επίσης, όταν το πρόσωπο εις βάρος του οποίου εκδόθηκε αμετάκλητη καταδικαστική απόφαση είναι μέλος του διοικητικού, διευθυντικού ή εποπτικού οργάνου του ή έχει εξουσία εκπροσώπησης, λήψης αποφάσεων ή ελέγχου σε αυτό. Η υποχρέωση του προηγούμενου εδαφίου αφορά:

1. στις περιπτώσεις εταιρειών περιορισμένης ευθύνης (Ε.Π.Ε.), ιδιωτικών κεφαλαιουχικών εταιρειών (Ι.Κ.Ε.) και προσωπικών εταιρειών (Ο.Ε. και Ε.Ε.) τους διαχειριστές.
2. στις περιπτώσεις ανωνύμων εταιρειών (Α.Ε.), τον διευθύνοντα Σύμβουλο, τα μέλη του Διοικητικού Συμβουλίου, καθώς και τα πρόσωπα στα οποία με απόφαση του Διοικητικού Συμβουλίου έχει ανατεθεί το σύνολο της διαχείρισης και εκπροσώπησης της εταιρείας.
3. στις περιπτώσεις Συνεταιρισμών, τα μέλη του Διοικητικού Συμβουλίου.
4. σε όλες τις υπόλοιπες περιπτώσεις νομικών προσώπων, τον κατά περίπτωση νόμιμο εκπρόσωπο.

Εάν στις ως άνω περιπτώσεις (1) έως (6) η κατά τα ανωτέρω, περίοδος αποκλεισμού δεν έχει καθοριστεί με αμετάκλητη απόφαση, αυτή ανέρχεται σε πέντε (5) έτη από την ημερομηνία της καταδίκης με αμετάκλητη απόφαση.

2.2.3.2.

Στις ακόλουθες περιπτώσεις:

- όταν ο προσφέρων έχει αθετήσει τις υποχρεώσεις του όσον αφορά στην καταβολή φόρων ή εισφορών κοινωνικής ασφάλισης και αυτό έχει διαπιστωθεί από δικαστική ή διοικητική απόφαση με τελεσίδικη και δεσμευτική ισχύ, σύμφωνα με διατάξεις της χώρας όπου είναι εγκατεστημένος ή την εθνική νομοθεσία ή / και
- όταν η αναθέτουσα αρχή μπορεί να αποδείξει με τα κατάλληλα μέσα ότι ο προσφέρων έχει αθετήσει τις υποχρεώσεις του όσον αφορά στην καταβολή φόρων ή εισφορών κοινωνικής ασφάλισης.

Αν ο οικονομικός φορέας είναι Έλληνας πολίτης ή έχει την εγκατάστασή του στην Ελλάδα, οι υποχρεώσεις του που αφορούν τις εισφορές κοινωνικής ασφάλισης καλύπτουν τόσο την κύρια όσο και την επικουρική ασφάλιση.

Οι υποχρεώσεις της παρούσας παραγράφου, δεν θεωρείται ότι έχουν αθετηθεί εφόσον δεν έχουν καταστεί ληξιπρόθεσμες ή εφόσον αυτές έχουν υπαχθεί σε δεσμευτικό διακανονισμό που τηρείται.

Δεν αποκλείεται ο οικονομικός φορέας, όταν έχει εκπληρώσει τις υποχρεώσεις του είτε καταβάλλοντας τους φόρους ή τις εισφορές κοινωνικής ασφάλισης που οφείλει, συμπεριλαμβανομένων, κατά περίπτωση, των δεδουλευμένων τόκων ή των προστίμων είτε υπαγόμενος σε δεσμευτικό διακανονισμό για την καταβολή τους στο μέτρο που τηρεί τους όρους του δεσμευτικού κανονισμού.

2.2.3.3.

Αποκλείεται από τη συμμετοχή στη διαδικασία σύναψης της παρούσας συμφωνίας - πλαίσιο, προσφέρων οικονομικός φορέας σε οποιαδήποτε από τις ακόλουθες καταστάσεις:

1. εάν έχει αθετήσει τις υποχρεώσεις που προβλέπονται στην παρ. 2 του άρθρου 18 του Ν. 4412/2016, ως ισχύει,
2. εάν τελεί σε πτώχευση ή υπό διαδικασία να κηρυχθεί σε πτώχευση,
3. εάν έχει αναστείλει τις επιχειρηματικές του δραστηριότητες,
4. εάν, με την επιφύλαξη της παραγράφου 3Γ του άρθρου 44 του ν. 3959/2011 περί ποινικών κυρώσεων και άλλων διοικητικών συνεπειών, υπάρχουν επαρκώς εύλογες ενδείξεις που οδηγούν στο συμπέρασμα ότι ο οικονομικός φορέας συνήψε συμφωνίες με άλλους οικονομικούς φορείς με στόχο τη στρέβλωση του ανταγωνισμού,
5. εάν έχει επιδείξει σοβαρή ή επαναλαμβανόμενη πλημμέλεια κατά την εκτέλεση ουσιώδους απαίτησης στο πλαίσιο προηγούμενης δημόσιας σύμβασης, προηγούμενης σύμβασης με αναθέτοντα φορέα ή προηγούμενης σύμβασης παραχώρησης που είχε ως αποτέλεσμα την πρόωρη καταγγελία της προηγούμενης σύμβασης, αποζημιώσεις ή άλλες παρόμοιες κυρώσεις,

Η Αναθέτουσα αρχή μπορεί να μην αποκλείει έναν οικονομικό φορέα ο οποίος βρίσκεται σε μία εκ των καταστάσεων που αναφέρονται στις περιπτώσεις, (2) και (3) της παραγράφου 2.2.3.3, υπό την προϋπόθεση ότι αποδεικνύει ότι ο εν λόγω φορέας είναι σε θέση να εκτελέσει τη συμφωνία - πλαίσιο, λαμβάνοντας υπόψη τις ισχύουσες διατάξεις και τα μέτρα για τη συνέχιση της επιχειρηματικής του λειτουργίας.

Εάν στις ως άνω περιπτώσεις η περίοδος αποκλεισμού δεν έχει καθοριστεί με αμετάκλητη απόφαση, αυτή ανέρχεται σε τρία (3) έτη από την ημερομηνία του σχετικού γεγονότος.

2.2.3.4.

Αποκλείεται, επίσης, οικονομικός φορέας από τη συμμετοχή στη διαδικασία σύναψης της παρούσας συμφωνίας-πλαίσιο εάν συντρέχουν οι προϋποθέσεις εφαρμογής της παρ. 4 του άρθρου 8 του ν. 3310/2005, όπως ισχύει. Οι υποχρεώσεις της παρούσης αφορούν τις ανώνυμες εταιρείες που υποβάλλουν προσφορά αυτοτελώς ή ως μέλη ένωσης ή που συμμετέχουν στο μετοχικό κεφάλαιο άλλου νομικού προσώπου που υποβάλλει προσφορά ή νομικά πρόσωπα της αλλοδαπής που αντιστοιχούν σε ανώνυμη εταιρεία.

Εξαιρούνται της υποχρέωσης αυτής: α) οι εισηγμένες στα χρηματιστήρια κρατών-μελών της Ευρωπαϊκής Ένωσης ή του Οργανισμού Οικονομικής Συνεργασίας και Ανάπτυξης (Ο.Ο.Σ.Α.) εταιρείες, β) οι εταιρείες, τα δικαιώματα ψήφου των οποίων ελέγχονται από μία ή περισσότερες επιχειρήσεις επενδύσεων (investment firms), εταιρείες διαχείρισης κεφαλαίων/ενεργητικού (asset/fund managers) ή εταιρείες διαχείρισης κεφαλαίων επιχειρηματικών συμμετοχών (private equity firms), υπό την προϋπόθεση ότι οι τελευταίες αυτές εταιρείες ελέγχουν, συνολικά ποσοστό που υπερβαίνει το εβδομήντα πέντε τοις εκατό (75%) των δικαιωμάτων ψήφου και είναι εποπτευόμενες από Επιτροπές Κεφαλαιαγοράς ή άλλες αρμόδιες χρηματοοικονομικές αρχές κρατών μελών της Ευρωπαϊκής Ένωσης ή του Ο.Ο.Σ.Α.

2.2.3.5.

Ο προσφέρων αποκλείεται σε οποιοδήποτε χρονικό σημείο κατά τη διάρκεια της διαδικασίας σύναψης της παρούσας συμφωνίας - πλαίσιο, όταν αποδεικνύεται ότι βρίσκεται, λόγω πράξεων ή παραλείψεων του, είτε πριν είτε κατά τη διαδικασία, σε μία από τις ως άνω περιπτώσεις,

2.2.3.6.

Ο οικονομικός φορέας που εμπίπτει σε μια από τις καταστάσεις που αναφέρονται στις παραγράφους 2.2.3.1 και 2.2.3.3 περ. α' μπορεί να προσκομίζει στοιχεία προκειμένου να αποδείξει ότι τα μέτρα που έλαβε επαρκούν για να αποδείξουν την αξιοπιστία του, παρότι συντρέχει ο σχετικός λόγος αποκλεισμού (αυτοκάθαρση). Για τον σκοπό αυτόν, ο οικονομικός φορέας αποδεικνύει ότι έχει καταβάλει ή έχει δεσμευθεί να καταβάλει αποζημίωση για ζημίες που προκλήθηκαν από το ποινικό αδίκημα ή το παράπτωμα, ότι έχει διευκρινίσει τα γεγονότα και τις περιστάσεις με ολοκληρωμένο τρόπο, μέσω ενεργού συνεργασίας με τις ερευνητικές αρχές, και έχει λάβει συγκεκριμένα τεχνικά και οργανωτικά μέτρα, καθώς και μέτρα σε επίπεδο προσωπικού κατάλληλα για την αποφυγή περαιτέρω ποινικών αδικημάτων ή παραπτωμάτων. Τα μέτρα που λαμβάνονται από τους οικονομικούς φορείς αξιολογούνται σε συνάρτηση με τη σοβαρότητα και τις ιδιαίτερες περιστάσεις του ποινικού αδικήματος ή του παραπτώματος. Εάν τα στοιχεία κριθούν επαρκή, ο εν λόγω οικονομικός φορέας δεν αποκλείεται από τη διαδικασία σύναψης της συμφωνίας - πλαίσιο. Αν τα μέτρα κριθούν ανεπαρκή, γνωστοποιείται στον οικονομικό φορέα το σκεπτικό της απόφασης αυτής. Οικονομικός φορέας που έχει αποκλειστεί, σύμφωνα με τις κείμενες διατάξεις, με τελεσίδικη απόφαση, σε εθνικό επίπεδο, από τη συμμετοχή σε διαδικασίες σύναψης σύμβασης ή ανάθεσης παραχώρησης δεν μπορεί να κάνει χρήση της ανωτέρω δυνατότητας κατά την περίοδο του αποκλεισμού που ορίζεται στην εν λόγω απόφαση.

2.2.3.7.

Η απόφαση για την διαπίστωση της επάρκειας ή μη των επανορθωτικών μέτρων κατά την προηγούμενη παράγραφο εκδίδεται σύμφωνα με τα οριζόμενα στις παρ. 8 και 9 του άρθρου 73 του Ν. 4412/2016, ως ισχύει.

2.2.3.8.

Οικονομικός φορέας, σε βάρος του οποίου έχει επιβληθεί η κύρωση του οριζόντιου αποκλεισμού σύμφωνα με τις κείμενες διατάξεις και για το χρονικό διάστημα που αυτή ορίζει, αποκλείεται από την παρούσα διαδικασία σύναψης της συμφωνίας - πλαίσιο.

2.2.3.9.

Σύμφωνα με το άρθρο 5ια της (ΕΕ) 2022/576 του Συμβουλίου της 8ης Απριλίου 2022, για την τροποποίηση του Κανονισμού (ΕΕ) αριθ. 833/2014 σχετικά με τα περιοριστικά μέτρα λόγω ενεργειών της Ρωσίας που αποσταθεροποιούν την κατάσταση στην Ουκρανία:

Απαγορεύεται η ανάθεση ή η συνέχιση της εκτέλεσης οποιασδήποτε δημόσιας σύμβασης ή σύμβασης παραχώρησης που εμπίπτει στο πεδίο εφαρμογής των οδηγιών για τις δημόσιες συμβάσεις, καθώς και του άρθρου 10 παράγραφοι 1 και 3, παράγραφος 6 στοιχεία α) έως ε), παράγραφοι 8, 9 και 10 και των άρθρων 11, 12, 13 και 14 της οδηγίας 2014/23/ΕΕ, των άρθρων 7 και 8, του άρθρου 10 στοιχεία β) έως στ) και η) έως ι) της οδηγίας 2014/24/ΕΕ, του άρθρου 18, του άρθρου 21 στοιχεία β) έως ε), και ζ) έως θ) και των άρθρων 29 και 30 της οδηγίας 2014/25/ΕΕ, καθώς και του άρθρου 13 στοιχεία α) έως δ), στ) έως η) και ι) της οδηγίας 2009/81/ΕΚ, σε ή με:

- Ρώσο υπήκοο ή φυσικό ή νομικό πρόσωπο, οντότητα ή φορέα που έχει την έδρα του στη Ρωσία,
- νομικό πρόσωπο, οντότητα ή φορέα του οποίου τα δικαιώματα ιδιοκτησίας κατέχει άμεσα ή έμμεσα σε ποσοστό άνω του 50 % οντότητα αναφερόμενη στο στοιχείο α) της παρούσας παραγράφου ή
- φυσικό ή νομικό πρόσωπο, οντότητα ή φορέα που ενεργεί εξ ονόματος ή κατ' εντολή οντότητας αναφερόμενης στο στοιχείο α) ή β) της παρούσας παραγράφου, συμπεριλαμβανομένων, όταν αντιστοιχούν σε περισσότερο από το 10% της αξίας της Σύμβασης, των υπερβολικών, προμηθευτών ή οντοτήτων στις ικανότητες των οποίων στηρίζεται κατά την έννοια των οδηγιών για τις δημόσιες συμβάσεις.

Η παράγραφος 2 του ίδιου άρθρου εισάγει παρέκκλιση από τα ανωτέρω, και καθορίζει τις περιπτώσεις κατά τις οποίες οι αρμόδιες αρχές μπορούν, παρά την συνδρομή κάποιας εκ των περιπτώσεων α), β), γ) της παρ. 1, να επιτρέπουν την ανάθεση και τη συνέχιση της εκτέλεσης συμβάσεων.

Προς διευκόλυνση των κρατών - μελών της Ένωσης, ως προς την εφαρμογή, από μέρους τους, των περιοριστικών μέτρων κατά της Ρωσίας, που υιοθετήθηκαν με τον ως άνω Κανονισμό, η Ευρωπαϊκή Επιτροπή εξέδωσε οδηγό με απαντήσεις σε συχνές ερωτήσεις (FAQ's) που είναι διαθέσιμος ηλεκτρονικά στην ακόλουθη διαδρομή:

https://finance.ec.europa.eu/eu-and-world/sanctions-restrictive-measures/sanctions-adopted-following-russias-military-aggression-against-ukraine_en#public-procurement

2.2.4 Κριτήρια Επιλογής - Καταλληλότητα άσκησης επαγγελματικής δραστηριότητας

Οι οικονομικοί φορείς που συμμετέχουν στη διαδικασία σύναψης της παρούσας συμφωνίας - πλαίσιο απαιτείται να ασκούν εμπορική ή βιομηχανική ή βιοτεχνική δραστηριότητα συναφή με το αντικείμενο της προμήθειας.

Οι οικονομικοί φορείς που είναι εγκατεστημένοι σε κράτος μέλος της Ευρωπαϊκής Ένωσης απαιτείται να είναι εγγεγραμμένοι σε ένα από τα επαγγελματικά ή εμπορικά μητρώα που τηρούνται στο κράτος εγκατάστασής τους ή να ικανοποιούν οποιαδήποτε άλλη απαίτηση ορίζεται στο Παράρτημα XI του Προσαρτήματος Α' του Ν. 4412/2016.

Στην περίπτωση οικονομικών φορέων εγκατεστημένων σε κράτος μέλος του Ευρωπαϊκού Οικονομικού Χώρου (Ε.Ο.Χ) ή σε τρίτες χώρες που έχουν προσχωρήσει στη ΣΔΣ, ή σε τρίτες χώρες που δεν emπίπτουν στην προηγούμενη περίπτωση και έχουν συνάψει διμερείς ή πολυμερείς συμφωνίες με την Ένωση σε θέματα διαδικασιών ανάθεσης δημοσίων συμβάσεων, απαιτείται να είναι εγγεγραμμένοι σε αντίστοιχα επαγγελματικά ή εμπορικά μητρώα.

Οι εγκατεστημένοι στην Ελλάδα οικονομικοί φορείς απαιτείται να είναι εγγεγραμμένοι ιδίως στο Βιοτεχνικό ή Εμπορικό ή Βιομηχανικό Επιμελητήριο.

2.2.5 Οικονομική και χρηματοοικονομική επάρκεια

Όσον αφορά στην οικονομική και χρηματοοικονομική επάρκεια για την παρούσα διαδικασία σύναψης συμφωνίας - πλαίσιο, οι οικονομικοί φορείς απαιτείται να διαθέτουν μέσο γενικό ετήσιο κύκλο εργασιών μέσω ισολογισμών της τελευταίας τριετίας, έτη 2021, 2022 & 2023 (σε περίπτωση μη τήρησης εγκεκριμένων και δημοσιευμένων ισολογισμών, αντίγραφα ισοζυγίων ή αντίστοιχων Φορολογικών Δηλώσεων), από τους οποίους θα προκύπτει ότι το ύψος του συνολικού κύκλου εργασιών της επιχείρησης, κατά μέσο όρο για το ανωτέρω χρονικό διάστημα, ίσου ή μεγαλύτερου με το 1/3 της εκτιμώμενης αξίας (προ Φ.Π.Α.) του τμήματος ή του αθροίσματος των τμημάτων της παρούσας Διακήρυξης (για τα οποία συμμετέχει). Εάν η επιχείρηση λειτουργεί για χρόνο μικρότερο της τριετίας, θα υποβάλει ισολογισμούς ή φορολογικές δηλώσεις για όσο χρόνο λειτουργεί.

2.2.6 Στήριξη στην ικανότητα τρίτων - Υπεργολαβία

2.2.6.1. Στήριξη στην ικανότητα τρίτων

Οι οικονομικοί φορείς μπορούν, όσον αφορά στα κριτήρια της οικονομικής και χρηματοοικονομικής επάρκειας, να στηρίζονται στις ικανότητες άλλων φορέων, ασχέτως της νομικής φύσης των δεσμών τους με αυτούς. Στην περίπτωση αυτή, αποδεικνύουν ότι θα έχουν στη διάθεσή τους, τους αναγκαίους πόρους, με την προσκόμιση της σχετικής δέσμευσης των φορέων στην ικανότητα των οποίων στηρίζονται.

Υπό τους ίδιους όρους οι ενώσεις οικονομικών φορέων μπορούν να στηρίζονται στις ικανότητες των συμμετεχόντων στην ένωση ή άλλων φορέων.

Η αναθέτουσα αρχή ελέγχει αν οι φορείς, στις ικανότητες των οποίων προτίθεται να στηριχθεί ο οικονομικός φορέας, πληρούν κατά περίπτωση τα σχετικά κριτήρια επιλογής και εάν συντρέχουν λόγοι αποκλεισμού της παραγράφου 2.2.3. Ο οικονομικός φορέας υποχρεούται να αντικαταστήσει έναν φορέα στην ικανότητα του οποίου στηρίζεται, εφόσον ο τελευταίος δεν πληροί το σχετικό κριτήριο επιλογής ή για τον οποίο συντρέχουν λόγοι αποκλεισμού, εντός προθεσμίας τριάντα (30) ημερών από την σχετική πρόσκληση της αναθέτουσας αρχής, η οποία απευθύνεται στον οικονομικό φορέα μέσω της λειτουργικότητας «Επικοινωνία» του Ε.Σ.Η.ΔΗ.Σ.. Ο φορέας που αντικαθιστά φορέα του προηγούμενου εδαφίου δεν επιτρέπεται να αντικατασταθεί εκ νέου.

2.2.6.2. Υπεργολαβία

Ο οικονομικός φορέας αναφέρει στην προσφορά του το τμήμα της συμφωνίας - πλαίσιο που προτίθεται να αναθέσει υπό μορφή υπεργολαβίας σε τρίτους, καθώς και τους υπεργολάβους που προτείνει. Στην περίπτωση που ο προσφέρων αναφέρει στην προσφορά του ότι προτίθεται να αναθέσει τμήμα ή τμήματα της συμφωνίας - πλαίσιο υπό μορφή υπεργολαβίας σε τρίτους, η αναθέτουσα αρχή ελέγχει ότι δεν συντρέχουν οι λόγοι αποκλεισμού της παραγράφου 2.2.3 της παρούσας. Ο οικονομικός φορέας υποχρεούται να αντικαταστήσει έναν υπεργολάβο, εφόσον συντρέχουν στο πρόσωπό του λόγοι αποκλεισμού της ως άνω παραγράφου 2.2.3.

2.2.7 Κανόνες απόδειξης ποιοτικής επιλογής

Το δικαίωμα συμμετοχής των οικονομικών φορέων και οι όροι και προϋποθέσεις συμμετοχής τους, όπως ορίζονται στις παραγράφους 2.2.1 έως 2.2.6, κρίνονται κατά την υποβολή της προσφοράς δια του Ε.Ε.Ε.Σ., κατά τα οριζόμενα στην παράγραφο 2.2.7.1, κατά την υποβολή των δικαιολογητικών της παραγράφου 2.2.7.2 και κατά τη σύναψη της συμφωνίας - πλαίσιο δια της υπεύθυνης δήλωσης, της περ. δ' της παρ. 3 του άρθρου 105 του Ν. 4412/2016.

Στην περίπτωση που ο οικονομικός φορέας στηρίζεται στις ικανότητες άλλων φορέων, σύμφωνα με την παράγραφο 2.2.6 της παρούσας, οι φορείς στην ικανότητα των οποίων στηρίζεται υποχρεούνται να αποδεικνύουν, κατά τα οριζόμενα στις παραγράφους 2.2.7.1 και 2.2.7.2, ότι δεν συντρέχουν οι λόγοι αποκλεισμού της παραγράφου 2.2.3 της παρούσας και ότι πληρούν τα σχετικά κριτήρια επιλογής κατά περίπτωση.

Στην περίπτωση που ο οικονομικός φορέας αναφέρει στην προσφορά του ότι προτίθεται να αναθέσει τμήμα ή τμήματα της συμφωνίας - πλαίσιο υπό μορφή υπεργολαβίας σε τρίτους, οι υπεργολάβοι υποχρεούνται να αποδεικνύουν, κατά τα οριζόμενα στις παραγράφους 2.2.7.1 και 2.2.7.2, ότι δεν συντρέχουν οι λόγοι αποκλεισμού της παραγράφου 2.2.3 της παρούσας.

Αν επέλθουν μεταβολές στις προϋποθέσεις τις οποίες οι προσφέροντες δηλώσουν ότι πληρούν, σύμφωνα με το παρόν άρθρο, οι οποίες επέλθουν ή για τις οποίες λάβουν γνώση μετά την συμπλήρωση του Ε.Ε.Ε.Σ. και μέχρι την ημέρα της έγγραφης πρόσκλησης για την σύναψη του συμφωνητικού οι προσφέροντες οφείλουν να ενημερώσουν αμελλητί την αναθέτουσα αρχή.

2.2.7.1 Προκαταρκτική απόδειξη κατά την υποβολή προσφορών

Προς προκαταρκτική απόδειξη ότι οι προσφέροντες οικονομικοί φορείς:

- δεν βρίσκονται σε μία από τις καταστάσεις της παραγράφου 2.2.3 και
- πληρούν τα σχετικά κριτήρια επιλογής των παραγράφων 2.2.4 και 2.2.6 της παρούσας,

προσκομίζουν κατά την υποβολή της προσφοράς τους ως δικαιολογητικό συμμετοχής, το προβλεπόμενο από το άρθρο 79 παρ. 1 και 3 του Ν. 4412/2016 Ευρωπαϊκό Ενιαίο Έγγραφο Σύμβασης (Ε.Ε.Ε.Σ.), σύμφωνα με το επισυναπτόμενο στην παρούσα Παράρτημα ΙΙΙ, το οποίο αποτελεί

ενημερωμένη υπεύθυνη δήλωση, με τις συνέπειες του Ν. 1599/1986. Το Ε.Ε.Ε.Σ. καταρτίζεται βάσει του τυποποιημένου εντύπου του Παραρτήματος 2 του Κανονισμού (ΕΕ) 2016/7 και συμπληρώνεται από τους προσφέροντες οικονομικούς φορείς σύμφωνα με τις οδηγίες του Παραρτήματος ΙΙΙ της παρούσας.

Επειδή η προς ανάθεση συμφωνία – πλαίσιο υποδιαιρείται σε τμήματα, αλλά τα κριτήρια επιλογής είναι κοινά για όλα τα τμήματα, πρέπει να συμπληρωθεί και να υποβληθεί ένα (1) Ε.Ε.Ε.Σ..

Το Ε.Ε.Ε.Σ. φέρει υπογραφή με ημερομηνία εντός του χρονικού διαστήματος κατά το οποίο μπορούν να υποβάλλονται προσφορές. Αν στο διάστημα που μεσολαβεί μεταξύ της ημερομηνίας υπογραφής του Ε.Ε.Ε.Σ. και της καταληκτικής ημερομηνίας υποβολής προσφορών έχουν επέλθει μεταβολές στα δηλωθέντα στοιχεία, εκ μέρους του, στο Ε.Ε.Ε.Σ., ο οικονομικός φορέας αποσύρει την προσφορά του, χωρίς να απαιτείται απόφαση της αναθέτουσας αρχής. Στη συνέχεια μπορεί να την υποβάλει εκ νέου με επίκαιρο Ε.Ε.Ε.Σ..

Ο οικονομικός φορέας δύναται να διευκρινίζει τις δηλώσεις και πληροφορίες που παρέχει στο Ε.Ε.Ε.Σ. με συνοδευτική υπεύθυνη δήλωση, την οποία υποβάλλει μαζί με αυτό.

Κατά την υποβολή του Ε.Ε.Ε.Σ., καθώς και της συνοδευτικής υπεύθυνης δήλωσης, είναι δυνατή, με μόνη την υπογραφή του κατά περίπτωση εκπροσώπου του οικονομικού φορέα, η προκαταρκτική απόδειξη των λόγων αποκλεισμού που αναφέρονται στην παράγραφο 2.2.3 της παρούσας, για το σύνολο των φυσικών προσώπων που είναι μέλη του διοικητικού, διευθυντικού ή εποπτικού οργάνου του ή έχουν εξουσία εκπροσώπησης, λήψης αποφάσεων ή ελέγχου σε αυτόν.

Ως εκπρόσωπος του οικονομικού φορέα νοείται ο νόμιμος εκπρόσωπος αυτού, όπως προκύπτει από το ισχύον καταστατικό ή το πρακτικό εκπροσώπησης του κατά το χρόνο υποβολής της προσφοράς ή το αρμοδίως εξουσιοδοτημένο φυσικό πρόσωπο να εκπροσωπεί τον οικονομικό φορέα για διαδικασίες σύναψης συμβάσεων ή για συγκεκριμένη διαδικασία σύναψης συμφωνίας - πλαίσιο.

Σε όλες τις περιπτώσεις, όπου περισσότερα από ένα φυσικά πρόσωπα είναι μέλη του διοικητικού, διευθυντικού ή εποπτικού οργάνου ενός οικονομικού φορέα ή έχουν εξουσία εκπροσώπησης, λήψης αποφάσεων ή ελέγχου σε αυτό, υποβάλλεται ένα Ευρωπαϊκό Ενιαίο Έγγραφο Σύμβασης (Ε.Ε.Ε.Σ.), το οποίο είναι δυνατό να φέρει μόνο την υπογραφή του κατά περίπτωση εκπροσώπου του οικονομικού φορέα ως προκαταρκτική απόδειξη των λόγων αποκλεισμού του άρθρου 2.2.3.1 της παρούσας για το σύνολο των φυσικών προσώπων που είναι μέλη του διοικητικού, διευθυντικού ή εποπτικού οργάνου του ή έχουν εξουσία εκπροσώπησης, λήψης αποφάσεων ή ελέγχου σε αυτόν.

Στην περίπτωση υποβολής προσφοράς από ένωση οικονομικών φορέων, το Ε.Ε.Ε.Σ. υποβάλλεται χωριστά από κάθε μέλος της ένωσης. Στο Ε.Ε.Ε.Σ. απαιτητήτως πρέπει να προσδιορίζεται η έκταση και το είδος της συμμετοχής του (συμπεριλαμβανομένης της κατανομής αμοιβής μεταξύ τους) κάθε μέλους της ένωσης, καθώς και ο εκπρόσωπος/συντονιστής αυτής .

Ο οικονομικός φορέας φέρει την ειδική υποχρέωση, να δηλώσει, μέσω του Ε.Ε.Ε.Σ., την κατάστασή του σε σχέση με τους λόγους που προβλέπονται στο άρθρο 73 του Ν. 4412/2016 και την παράγραφο 2.2.3 της παρούσας και ταυτόχρονα να επικαλεσθεί και τυχόν ληφθέντα μέτρα προς αποκατάσταση της αξιοπιστίας του.

Ιδίως επισημαίνεται ότι κατά την απάντηση οικονομικού φορέα στο σχετικό πεδίο του Ε.Ε.Ε.Σ. για τυχόν σύναψη συμφωνιών με άλλους οικονομικούς φορείς με στόχο τη στρέβλωση του ανταγωνισμού, η συνδρομή περιστάσεων, όπως η πάροδος της τριετούς περιόδου της ισχύος του λόγου αποκλεισμού (παραγράφου 10 του άρθρου 73) ή η εφαρμογή της διάταξης της παραγράφου 3β' του άρθρου 44 του Ν. 3959/2011, σύμφωνα με την περ. δ' της παραγράφου 2.2.3.3 της παρούσας, αναλύεται στο σχετικό πεδίο που προβάλλει κατόπιν θετικής απάντησης.

Επισημαίνεται ότι, στην περίπτωση που ο προσφέρων οικονομικός φορέας δεν πληροί τις ελάχιστες αναγκαίες απαιτήσεις, αναφορικά με τη χρηματοοικονομική του επάρκεια, όπως αυτές καθορίζονται στην παρούσα Διακήρυξη, μπορεί να στηρίζεται στις δυνατότητες άλλων φορέων, σύμφωνα με το άρθρο 78 του Ν. 4412/2016, ως ισχύει, προς τους οποίους συνδέεται με άμεσους ή έμμεσους δεσμούς,

ανεξάρτητα από τη νομική φύση τους, προκειμένου να αποδείξει ότι πληροί τις απαιτήσεις. Σ' αυτή την περίπτωση ο προσφέρων οικονομικός φορέας δηλώνει στο Ε.Ε.Ε.Σ. του (μέρος II – παράγραφος Γ'), ότι θα στηριχτεί σε τρίτους (άλλους οικονομικούς φορείς), σημειώνοντας την αντίστοιχη ένδειξη και **επισυνάπτει χωριστά έντυπα Ε.Ε.Ε.Σ για κάθε οικονομικό φορέα που θα του παράσχει στήριξη.**

Στα επισυναπτόμενα χωριστά Ε.Ε.Ε.Σ. των οικονομικών φορέων, που θα παράσχουν στήριξη στον προσφέροντα, δηλώνεται αντίστοιχα ο κατά περίπτωση νόμιμος εκπρόσωπός τους, ο οποίος και θα υπογράψει ψηφιακά το ηλεκτρονικό αρχείο (.pdf) που θα παραχθεί. Κατά τη συμπλήρωση του Ε.Ε.Ε.Σ. των οικονομικών φορέων που θα παράσχουν στήριξη στον προσφέροντα, πέραν των δηλώσεων που αφορούν στους λόγους αποκλεισμού από τη διαδικασία, πρέπει να συμπεριλαμβάνονται και οι πληροφορίες που απαιτούνται σύμφωνα με το μέρος IV, δηλαδή οι σχετικές με την ή τις ικανότητές τους, στις οποίες θα στηριχτεί ο προσφέρων οικονομικός φορέας, πληροφορίες.

Στην περίπτωση που ο προσφέρων οικονομικός φορέας αναφέρει στην προσφορά του ότι θα αναθέσει τμήμα της συμφωνίας - πλαίσιο υπό τη μορφή **υπεργολαβίας** σε τρίτους, σύμφωνα με το άρθρο 4.4 της παρούσας θα πρέπει να σημειώσει την αντίστοιχη ένδειξη στο Ε.Ε.Ε.Σ. του (μέρος II – παράγραφος Δ). Ακολούθως στο πεδίο που εμφανίζεται αναφέρει το τμήμα, καθώς και τους υπεργολάβους που προτείνει κατά το άρθρο 58 του Ν. 4412/2016, ως ισχύει. Και σε αυτή την περίπτωση ο οικονομικός φορέας που υποβάλει προσφορά, επισυνάπτει **χωριστό έντυπο Ε.Ε.Ε.Σ.** για κάθε υπεργολάβο (άρθρο 131 του Ν.4412/2016, ως ισχύει). Στα επισυναπτόμενα χωριστά Ε.Ε.Ε.Σ. των υπεργολάβων, δηλώνεται αντίστοιχα ο κατά περίπτωση νόμιμος εκπρόσωπός τους, ο οποίος και θα υπογράψει ψηφιακά το ηλεκτρονικό αρχείο (.pdf) που θα παραχθεί. Τα χωριστά Ε.Ε.Ε.Σ. των υπεργολάβων συμπληρώνονται ως προς τα μέρη I, II, III.

Εφόσον ο προσφέρων οικονομικός φορέας στηρίζεται και στις ικανότητες του/ων υπεργολάβου/ων θα πρέπει στο/α χωριστό/α Ε.Ε.Ε.Σ. εκάστου υπεργολάβου να συμπεριληφθούν και οι πληροφορίες που απαιτούνται σύμφωνα με το μέρος IV, δηλαδή οι σχετικές με την ή τις ικανότητες τους, στις οποίες θα στηριχθεί ο προσφέρων οικονομικός φορέας, πληροφορίες.

Όσον αφορά στις υποχρεώσεις του ως προς την καταβολή φόρων ή εισφορών κοινωνικής ασφάλισης (περ. α' και β' της παρ. 2 του άρθρου 73 του Ν. 4412/2016) αυτές θεωρείται ότι δεν έχουν αθετηθεί εφόσον δεν έχουν καταστεί ληξιπρόθεσμες ή εφόσον έχουν υπαχθεί σε δεσμευτικό διακανονισμό που τηρείται. Στην περίπτωση αυτή, ο οικονομικός φορέας δεν υποχρεούται να απαντήσει καταφατικά στο σχετικό πεδίο του Ε.Ε.Ε.Σ. με το οποίο ερωτάται εάν ο οικονομικός φορέας έχει ανεκπλήρωτες υποχρεώσεις όσον αφορά στην καταβολή φόρων ή εισφορών κοινωνικής ασφάλισης ή, κατά περίπτωση, εάν έχει αθετήσει τις παραπάνω υποχρεώσεις του.

Επισημαίνεται για τους ελληνικούς οικονομικούς φορείς ότι, εφόσον δεν τηρείται μέχρι την υποβολή του Ευρωπαϊκού Ενιαίου Έγγραφου Σύμβασης (Ε.Ε.Ε.Σ.) ο επίσημος κατάλογος εγκεκριμένων οικονομικών φορέων ή το ισοδύναμο πιστοποιητικό [π.χ. βάσει εθνικού συστήματος (προ)επιλογής], κατά την έννοια των διατάξεων του άρθρου 83 του Ν. 4412/2016, θα πρέπει να δίνεται από το φορέα αρνητική απάντηση στην ερώτηση: «Κατά περίπτωση, ο οικονομικός φορέας είναι εγγεγραμμένος σε επίσημο κατάλογο εγκεκριμένων οικονομικών φορέων ή διαθέτει ισοδύναμο πιστοποιητικό [π.χ. βάσει εθνικού συστήματος (προ)επιλογής];» της παραγράφου Α "Πληροφορίες σχετικά με τον οικονομικό φορέα" του ΜΕΡΟΥΣ II του Ε.Ε.Ε.Σ. "Πληροφορίες σχετικά με τον οικονομικό φορέα", καθόσον διαφορετικά αποκρύπτεται η επόμενη παράγραφος ε', η οποία χρήζει συμπλήρωσης.

2.2.7.2 Αποδεικτικά μέσα

Α. Για την απόδειξη της μη συνδρομής λόγων αποκλεισμού κατ' άρθρο 2.2.3 και της πλήρωσης των κριτηρίων ποιοτικής επιλογής κατά τις παραγράφους 2.2.4 και 2.2.5, οι οικονομικοί φορείς προσκομίζουν τα δικαιολογητικά του παρόντος. Η προσκόμιση των εν λόγω δικαιολογητικών γίνεται κατά τα οριζόμενα στο άρθρο 3.2 από τον προσωρινό ανάδοχο. Η Αναθέτουσα αρχή μπορεί να ζητεί από προσφέροντες, σε οποιοδήποτε χρονικό σημείο κατά τη διάρκεια της διαδικασίας, να υποβάλλουν όλα ή ορισμένα δικαιολογητικά, όταν αυτό απαιτείται για την ορθή διεξαγωγή της διαδικασίας.

Οι οικονομικοί φορείς δεν υποχρεούνται να υποβάλλουν δικαιολογητικά ή άλλα αποδεικτικά στοιχεία, αν και στο μέτρο που η αναθέτουσα αρχή έχει τη δυνατότητα να λαμβάνει τα πιστοποιητικά ή τις συναφείς πληροφορίες απευθείας μέσω πρόσβασης σε εθνική βάση δεδομένων σε οποιοδήποτε κράτος - μέλος της Ένωσης, η οποία διατίθεται δωρεάν, όπως εθνικό μητρώο συμβάσεων, εικονικό φάκελο επιχείρησης, ηλεκτρονικό σύστημα αποθήκευσης εγγράφων ή σύστημα προεπιλογής. Η δήλωση για την πρόσβαση σε εθνική βάση δεδομένων εμπεριέχεται στο Ευρωπαϊκό Ενιαίο Έγγραφο Σύμβασης (E.E.E.Σ.), στο οποίο περιέχονται επίσης οι πληροφορίες που απαιτούνται για τον συγκεκριμένο σκοπό, όπως η ηλεκτρονική διεύθυνση της βάσης δεδομένων, τυχόν δεδομένα αναγνώρισης και, κατά περίπτωση, η απαραίτητη δήλωση συναίνεσης.

Οι οικονομικοί φορείς δεν υποχρεούνται να υποβάλουν δικαιολογητικά, όταν η αναθέτουσα αρχή, που έχει αναθέσει τη συμφωνία - πλαίσιο, διαθέτει ήδη τα ως άνω δικαιολογητικά και αυτά εξακολουθούν να ισχύουν.

Τα δικαιολογητικά του παρόντος υποβάλλονται και γίνονται αποδεκτά σύμφωνα με την παράγραφο 2.4.2.5. και 3.2 της παρούσας.

Τα αποδεικτικά μέσα υποβάλλονται μετά την κοινοποίηση της πρόσκλησης της παραγράφου 3.2, κατά το άρθρο 103 του Ν. 4412/2016.

Τα αποδεικτικά έγγραφα συντάσσονται στην ελληνική γλώσσα ή συνοδεύονται από επίσημη μετάφρασή τους στην ελληνική γλώσσα σύμφωνα με την παράγραφο 2.1.4.

Τα έγγραφα του παρόντος υποβάλλονται, σύμφωνα με τις διατάξεις του ν. 4250/2014 (Α' 94). Ειδικά τα αποδεικτικά τα οποία αποτελούν ιδιωτικά έγγραφα, μπορεί να γίνονται αποδεκτά και σε απλή φωτοτυπία, εφόσον συνυποβάλλεται υπεύθυνη δήλωση στην οποία βεβαιώνεται η ακρίβειά τους. Η εν λόγω υπεύθυνη δήλωση της παρ. 4 του άρθρου 8 του Ν.1599/1986 (Α'75), όπως εκάστοτε ισχύει, του προσφέροντος οικονομικού φορέα, συντάσσεται μετά την κοινοποίηση της πρόσκλησης της παρ. 3.2 για την υποβολή των δικαιολογητικών κατακύρωσης - αποδεικτικών μέσων.

Επισημαίνεται ότι γίνονται αποδεκτές:

- οι ένορκες βεβαιώσεις που αναφέρονται στην παρούσα Διακήρυξη, εφόσον έχουν συνταχθεί έως τρεις (3) μήνες πριν από την υποβολή τους,
- οι υπεύθυνες δηλώσεις της παρ. 4 του άρθρου 8 του Ν.1599/1986 (Α'75), όπως εκάστοτε ισχύει, που αφορούν την παρούσα παράγραφο, εφόσον έχουν συνταχθεί και υπογραφεί ψηφιακά από τον νόμιμο εκπρόσωπο του οικονομικού φορέα (ως αυτός ορίζεται στο άρθρο 79Α του Ν. 4412/2016) μετά την κοινοποίηση της πρόσκλησης για την υποβολή των δικαιολογητικών κατακύρωσης (αποδεικτικών μέσων). Σημειώνεται ότι δεν απαιτείται η θεώρηση του γνησίου της υπογραφής τους καθώς επίσης δεν απαιτείται να προσκομιστούν σε έντυπη μορφή.

B.

B.1. Για την απόδειξη της μη συνδρομής των λόγων αποκλεισμού της παραγράφου 2.2.3 οι προσφέροντες οικονομικοί φορείς προσκομίζουν αντίστοιχα τα δικαιολογητικά που αναφέρονται παρακάτω.

Αν το κράτος-μέλος ή η εν λόγω χώρα δεν εκδίδει τέτοιου είδους έγγραφο ή πιστοποιητικό ή όπου το έγγραφο ή το πιστοποιητικό αυτό δεν καλύπτει όλες τις περιπτώσεις που αναφέρονται στις παραγράφους 2.2.3.1 και 2.2.3.2 και στις περιπτώσεις β' και γ' της παραγράφου 2.2.3.3, το έγγραφο ή το πιστοποιητικό μπορεί να αντικαθίσταται από ένορκη βεβαίωση, συνταχθείσα έως τρεις (3) μήνες πριν την υποβολή της, ή, στα κράτη - μέλη ή στις χώρες όπου δεν προβλέπεται ένορκη βεβαίωση, από υπεύθυνη δήλωση του ενδιαφερομένου ενώπιον αρμόδιας δικαστικής ή διοικητικής αρχής, συμβολαιογράφου ή αρμόδιου επαγγελματικού ή εμπορικού οργανισμού του κράτους - μέλους ή της χώρας καταγωγής ή της χώρας όπου είναι εγκατεστημένος ο οικονομικός φορέας.

Οι αρμόδιες δημόσιες αρχές παρέχουν, όπου κρίνεται αναγκαίο, επίσημη δήλωση στην οποία αναφέρεται ότι δεν εκδίδονται τα έγγραφα ή τα πιστοποιητικά της παρούσας παραγράφου ή ότι τα

έγγραφα αυτά δεν καλύπτουν όλες τις περιπτώσεις που αναφέρονται στις παραγράφους 2.2.3.1 και 2.2.3.2 και στις περιπτώσεις β' και γ' της παραγράφου 2.2.3.3. Οι επίσημες δηλώσεις καθίστανται διαθέσιμες μέσω του επιγραμμικού αποθετηρίου πιστοποιητικών (e-Certis) του άρθρου 81 του Ν. 4412/2016.

Ειδικότερα οι οικονομικοί φορείς προσκομίζουν:

1. Για την παράγραφο 2.2.3.1, απόσπασμα του σχετικού μητρώου, όπως του ποινικού μητρώου ή, ελλείψει αυτού, ισοδύναμου έγγραφου που εκδίδεται από αρμόδια δικαστική ή διοικητική αρχή του κράτους-μέλους ή της χώρας καταγωγής ή της χώρας όπου είναι εγκατεστημένος ο οικονομικός φορέας, εκδοθέν έως τρεις (3) μήνες πριν από την υποβολή του, από το οποίο προκύπτει ότι πληρούνται αυτές οι προϋποθέσεις. Η υποχρέωση προσκόμισης του ως άνω αποσπάσματος αφορά και στα μέλη του διοικητικού, διευθυντικού ή εποπτικού οργάνου του εν λόγω οικονομικού φορέα ή στα πρόσωπα που έχουν εξουσία εκπροσώπησης, λήψης αποφάσεων ή ελέγχου σε αυτό, κατά τα ειδικότερα αναφερόμενα στην ως άνω παράγραφο 2.2.3.1.
2. Για τις παραγράφους 2.2.3.2 περιπτώσεις α' και β', πιστοποιητικά φορολογικής και ασφαλιστικής ενημερότητας ή τα αντίστοιχα πιστοποιητικά που εκδίδονται από την αρμόδια Αρχή του οικείου κράτους - μέλους ή χώρας, που είναι εν ισχύ κατά το χρόνο υποβολής τους ενώ θα πρέπει να καλύπτουν και το χρόνο υποβολής της προσφοράς.

Ως εκ τούτου, οι οικονομικοί φορείς πρέπει να μεριμνούν να αποκτούν εγκαίρως (προ της υποβολής προσφοράς τους) τα προαναφερόμενα πιστοποιητικά, ώστε να καλύπτουν και τον χρόνο υποβολής της προσφοράς τους, σύμφωνα με τα ειδικότερα οριζόμενα στο άρθρο 104 του Ν. 4412/2016, προκειμένου να τα υποβάλουν, εφόσον αναδειχθούν προσωρινοί ανάδοχοι, μαζί με τα αντίστοιχα που θα είναι σε ισχύ κατά το χρόνο υποβολής τους (των δικαιολογητικών) ή, σε περίπτωση που δεν αναφέρεται σε αυτά χρόνος ισχύος, θα έχουν εκδοθεί έως τρεις (3) μήνες πριν από την υποβολή τους.

Ιδίως οι οικονομικοί φορείς που είναι εγκατεστημένοι στην Ελλάδα, για την απόδειξη της εκπλήρωσης των υποχρεώσεων προς τους οργανισμούς κοινωνικής ασφάλισης της παραγράφου 2.2.3.2 περίπτωση α', προσκομίζουν πιστοποιητικό εκδιδόμενο από τον e-ΕΦΚΑ και για την απόδειξη της εκπλήρωσης των φορολογικών υποχρεώσεων, αποδεικτικό ενημερότητας εκδιδόμενο από την Α.Α.Δ.Ε..

Από 31-10-2020 όλοι οι φορείς του δημόσιου και του ευρύτερου δημόσιου τομέα υποχρεούνται να λαμβάνουν το αποδεικτικό ενημερότητας των παρ. 1 και 4 του άρθρου 12 του Ν. 4174/2013 (Α'-170) μέσω της διαλειτουργικότητας των πληροφοριακών τους συστημάτων με το Κέντρο Διαλειτουργικότητας της Γενικής Γραμματείας Πληροφοριακών Συστημάτων Δημόσιας Διοίκησης, σύμφωνα με τα οριζόμενα στο δεύτερο εδάφιο της παρ. 5 του άρθρου 47 του Ν. 4623/2019 (Α'-134). Σε περίπτωση υλοποίησης της ως άνω διαλειτουργικότητας, η αρμόδια Επιτροπή Διαγωνισμού αναζητά αυτεπάγγελτα το σχετικό αποδεικτικό ενημερότητας.

3. Για την παράγραφο 2.2.3.2 περίπτωση α', πέραν του ως άνω πιστοποιητικού, υποβάλλεται υπεύθυνη δήλωση της παρ. 4 του άρθρου 8 του Ν.1599/1986 (Α'75), όπως εκάστοτε ισχύει, του προσφέροντος οικονομικού φορέα ότι δεν έχει εκδοθεί δικαστική ή διοικητική απόφαση με τελεσίδικη και δεσμευτική ισχύ για την αθέτηση των υποχρεώσεων του όσον αφορά στην καταβολή φόρων ή εισφορών κοινωνικής ασφάλισης. Η εν λόγω υπεύθυνη δήλωση γίνεται αποδεκτή εφόσον είναι ψηφιακά υπογεγραμμένη, από τον νόμιμο εκπρόσωπο του οικονομικού φορέα, μετά την κοινοποίηση της πρόσκλησης για την υποβολή των δικαιολογητικών κατακύρωσης (αποδεικτικών μέσων).
4. Για την παράγραφο 2.2.3.3 περίπτωση α' (ότι δεν έχει αθετήσει τις υποχρεώσεις που προβλέπονται στην παράγραφο 2 του άρθρου 18 του Ν. 4412/2016, ως ισχύει), υπεύθυνη δήλωση της παρ. 4 του άρθρου 8 του Ν. 1599/1986 (Α'-75), όπως εκάστοτε ισχύει του προσφέροντος οικονομικού φορέα. Η εν λόγω υπεύθυνη δήλωση γίνεται αποδεκτή εφόσον είναι ψηφιακά υπογεγραμμένη, από τον

νόμιμο εκπρόσωπο του οικονομικού φορέα, μετά την κοινοποίηση της πρόσκλησης για την υποβολή των δικαιολογητικών κατακύρωσης (αποδεικτικών μέσων).

5. Για την παράγραφο 2.2.3.3 περίπτωση β', πιστοποιητικό που εκδίδεται από την αρμόδια Αρχή του οικείου κράτους - μέλους ή χώρας, που είναι εν ισχύ κατά το χρόνο υποβολής του. Για τους οικονομικούς φορείς που είναι εγκατεστημένοι στην Ελλάδα, Ενιαίο Πιστοποιητικό Δικαστικής Φερεγγυότητας από το αρμόδιο Πρωτοδικείο, από το οποίο προκύπτει ότι δεν τελούν υπό πτώχευση ή υπό διαδικασία να κηρυχθούν σε πτώχευση (δεν έχει κατατεθεί αίτηση κήρυξης πτώχευσης). Για τις Ι.Κ.Ε. προσκομίζεται επιπλέον και πιστοποιητικό του Γ.Ε.Μ.Η. περί μη έκδοσης απόφασης λύσης ή κατάθεσης αίτησης λύσης του νομικού προσώπου, ενώ για τις Ε.Π.Ε. προσκομίζεται επιπλέον πιστοποιητικό μεταβολών. Τα προαναφερόμενα δικαιολογητικά γίνονται αποδεκτά εφόσον έχουν εκδοθεί έως τρεις (3) μήνες πριν την υποβολή τους.

Προκειμένου για τα σωματεία και τους συνεταιρισμούς, το Ενιαίο Πιστοποιητικό Δικαστικής Φερεγγυότητας εκδίδεται για τα σωματεία από το αρμόδιο Πρωτοδικείο, και για τους συνεταιρισμούς για το χρονικό διάστημα έως τις 31.12.2019 από το Ειρηνοδικείο και μετά την παραπάνω ημερομηνία από το Γ.Ε.Μ.Η..

6. Για την παράγραφο 2.2.3.3 περίπτωση γ', πιστοποιητικό που εκδίδεται από την αρμόδια Αρχή του οικείου κράτους - μέλους ή χώρας, που είναι εν ισχύ κατά το χρόνο υποβολής τους. Για τους οικονομικούς φορείς που είναι εγκατεστημένοι στην Ελλάδα, η μη αναστολή των επιχειρηματικών δραστηριοτήτων αποδεικνύεται μέσω της ηλεκτρονικής πλατφόρμας της Ανεξάρτητης Αρχής Δημοσίων Εσόδων, με εκτύπωση της καρτέλας «Στοιχεία Μητρώου / Επιχείρησης», όπως αυτή εμφανίζεται στο *taxisnet*.

Παράλληλα συνυποβάλλεται υπεύθυνη δήλωση της παρ. 4 του άρθρου 8 του Ν. 1599/1986 (Α'-75), όπως εκάστοτε ισχύει του προσφέροντος οικονομικού φορέα, με την οποία δηλώνει ότι η εκτύπωση της υποβαλλόμενης καρτέλας, πραγματοποιήθηκε μετά την κοινοποίηση της πρόσκλησης για την υποβολή των δικαιολογητικών κατακύρωσης-αποδεικτικών μέσων. Η εν λόγω υπεύθυνη δήλωση γίνεται αποδεκτή εφόσον είναι ψηφιακά υπογεγραμμένη, από τον νόμιμο εκπρόσωπο του οικονομικού φορέα, μετά την κοινοποίηση της πρόσκλησης της παρ. 3.2 για την υποβολή των δικαιολογητικών κατακύρωσης - αποδεικτικών μέσων.

7. Για την παράγραφο 2.2.3.4 δικαιολογητικά ονομαστικοποίησης των μετοχών που καθορίζονται κατωτέρω, εφόσον ο προσωρινός ανάδοχος είναι ανώνυμη εταιρία ή νομικό πρόσωπο στη μετοχική σύνθεση του οποίου συμμετέχει ανώνυμη εταιρεία ή νομικό πρόσωπο της αλλοδαπής που αντιστοιχεί σε ανώνυμη εταιρεία. Συγκεκριμένα, προσκομίζονται:

- Πιστοποιητικό αρμόδιας αρχής του κράτους της έδρας, από το οποίο να προκύπτει ότι οι μετοχές είναι ονομαστικές, που να έχει εκδοθεί έως τριάντα (30) εργάσιμες ημέρες πριν από την υποβολή του.
- Αναλυτική κατάσταση με τα στοιχεία των μετόχων της εταιρείας και τον αριθμό των μετοχών κάθε μετόχου (μετοχολόγιο), όπως τα στοιχεία αυτά είναι καταχωρημένα στο βιβλίο μετόχων της εταιρείας, το πολύ τριάντα (30) εργάσιμες ημέρες πριν από την ημέρα υποβολής της προσφοράς.

Ειδικότερα:

- Όσον αφορά στις εγκατεστημένες στην Ελλάδα ανώνυμες εταιρείες υποβάλλεται πιστοποιητικό του Γ.Ε.Μ.Η. από το οποίο να προκύπτει ότι οι μετοχές τους είναι ονομαστικές και αναλυτική κατάσταση με τα στοιχεία των μετόχων της εταιρείας και τον αριθμό των μετοχών κάθε μετόχου (μετοχολόγιο), όπως τα στοιχεία αυτά είναι καταχωρημένα στο βιβλίο μετόχων της εταιρείας, το πολύ τριάντα (30) εργάσιμες ημέρες πριν από την ημέρα υποβολής της προσφοράς.
- Όσον αφορά στις αλλοδαπές ανώνυμες εταιρείες ή αλλοδαπά νομικά πρόσωπα που αντιστοιχούν σε ανώνυμες εταιρείες:

α. εφόσον έχουν κατά το δίκαιο της έδρας τους ονομαστικές μετοχές, προσκομίζουν:

- i. Πιστοποιητικό αρμόδιας αρχής του κράτους της έδρας, από το οποίο να προκύπτει ότι οι μετοχές τους είναι ονομαστικές.
 - ii. Αναλυτική κατάσταση μετόχων, με τον αριθμό των μετοχών του κάθε μετόχου, όπως τα στοιχεία αυτά είναι καταχωρημένα στο βιβλίο μετόχων της εταιρείας με ημερομηνία το πολύ 30 εργάσιμες ημέρες πριν την υποβολή της προσφοράς.
 - iii. Κάθε άλλο στοιχείο από το οποίο να προκύπτει η ονομαστικοποίηση μέχρι φυσικού προσώπου των μετοχών, που έχει συντελεστεί τις τελευταίες 30 (τριάντα) εργάσιμες ημέρες πριν την υποβολή της προσφοράς.
- β.** εφόσον δεν έχουν υποχρέωση ονομαστικοποίησης μετοχών ή δεν προβλέπεται η ονομαστικοποίηση των μετοχών, προσκομίζουν:
- i. βεβαίωση περί μη υποχρέωσης ονομαστικοποίησης των μετοχών από αρμόδια αρχή, εφόσον υπάρχει σχετική πρόβλεψη, διαφορετικά προσκομίζεται υπεύθυνη δήλωση του διαγωνιζόμενου. Για την περίπτωση μη πρόβλεψης ονομαστικοποίησης προσκομίζεται υπεύθυνη δήλωση του διαγωνιζόμενου,
 - ii. έγκυρη και ενημερωμένη κατάσταση προσώπων που κατέχουν τουλάχιστον 1% των μετοχών ή δικαιωμάτων ψήφου,
 - iii. εάν δεν τηρείται τέτοια κατάσταση, προσκομίζεται σχετική κατάσταση προσώπων, που κατέχουν τουλάχιστον ένα τοις εκατό (1%) των μετοχών ή δικαιωμάτων ψήφου, σύμφωνα με την τελευταία Γενική Συνέλευση, αν τα πρόσωπα αυτά είναι γνωστά στην εταιρεία. Σε αντίθετη περίπτωση, η εταιρεία αιτιολογεί τους λόγους που δεν είναι γνωστά τα ως άνω πρόσωπα, η δε αναθέτουσα αρχή δεν διαθέτει διακριτική ευχέρεια κατά την κρίση της αιτιολογίας αυτής
- γ.** ειδικά για τις περιπτώσεις εξαίρεσης από την υποχρέωση ονομαστικοποίησης των μετοχών, της παρ. 2.2.3.5 της παρούσας, προσκομίζονται:
- i. Για την απόδειξη της εξαίρεσης από την υποχρέωση ονομαστικοποίησης των μετοχών τους κατά την περ. α) της παραγράφου 2.2.3.4 βεβαίωση του αρμοδίου Χρηματιστηρίου.
 - ii. Όσον αφορά την εξαίρεση της περ. β) της παραγράφου 2.2.3.4, για την απόδειξη του ελέγχου δικαιωμάτων ψήφου υπεύθυνη δήλωση της ελεγχόμενης εταιρείας και, εάν αυτή είναι διαφορετική του προσωρινού αναδόχου, πρόσθετη υπεύθυνη δήλωση του τελευταίου, στις οποίες αναφέρονται οι επιχειρήσεις επενδύσεων, οι εταιρείες διαχείρισης κεφαλαίων/ενεργητικού ή κεφαλαίων επιχειρηματικών συμμετοχών, ανά περίπτωση και το συνολικό ποσοστό των δικαιωμάτων ψήφου που ελέγχουν στην ελεγχόμενη από αυτές εταιρεία. Οι υπεύθυνες αυτές δηλώσεις συνοδεύονται υποχρεωτικά από βεβαίωση ή άλλο έγγραφο από το οποίο προκύπτει ότι οι ελέγχουσες τα δικαιώματα ψήφου εταιρείες είναι εποπτευόμενες κατά τα οριζόμενα στην παράγραφο 2.2.3.4.

Όλα τα ανωτέρω έγγραφα πρέπει να είναι επικυρωμένα από την κατά νόμον αρμόδια αρχή του κράτους της έδρας του υποψηφίου και να συνοδεύονται από επίσημη μετάφραση στην ελληνική.

Ελλείψεις στα δικαιολογητικά ονομαστικοποίησης των μετοχών συμπληρώνονται κατά την παράγραφο 3.1.2 της παρούσας.

Η αναθέτουσα αρχή ελέγχει επίσης, επί ποινή απαραδέκτου της προσφοράς, εάν στη διαδικασία συμμετέχει εξωχώρια εταιρεία από «μη συνεργάσιμα κράτη στον φορολογικό τομέα» κατά την έννοια των παρ. 3 και 4 του άρθρου 65 του ν. 4172/2013, καθώς και από κράτη που έχουν προνομιακό φορολογικό καθεστώς, όπως αυτά ορίζονται στον κατάλογο της απόφασης της παρ. 7 του άρθρου 65 του ως άνω Κώδικα, κατά τα αναφερόμενα στην περίπτωση α' της παραγράφου 4 του άρθρου 4 του ν. 3310/2005.

8. Για την παράγραφο 2.2.3.8 (ότι δεν έχει εκδοθεί σε βάρος του απόφαση οριζόντιου αποκλεισμού, σύμφωνα με το άρθρο 74 του Ν. 4412/2016, ως ισχύει), υπεύθυνη δήλωση της παρ. 4 του άρθρου 8

του Ν.1599/1986 (Α'75), όπως εκάστοτε ισχύει του προσφέροντος οικονομικού φορέα. Η εν λόγω υπεύθυνη δήλωση γίνεται αποδεκτή εφόσον είναι ψηφιακά υπογεγραμμένη, από τον νόμιμο εκπρόσωπο του οικονομικού φορέα, μετά την κοινοποίηση της πρόσκλησης για την υποβολή των δικαιολογητικών κατακύρωσης (αποδεικτικών μέσων).

9. Για την παράγραφο 2.2.3.9 υπεύθυνη δήλωση του προσφέροντος οικονομικού φορέα ότι η οποία δύναται να έχει το εξής περιεχόμενο:

«Δηλώνω υπεύθυνα ότι δεν υπάρχει ρωσική συμμετοχή στην εταιρεία που εκπροσωπώ και εκτελεί τη σύμβαση, σύμφωνα με τους περιορισμούς που περιλαμβάνονται στο άρθρο 5ια του κανονισμού του Συμβουλίου (ΕΕ) αριθ. 833/2014 της 31ης Ιουλίου 2014 σχετικά με περιοριστικά μέτρα λόγω των ενεργειών της Ρωσίας που αποσταθεροποιούν την κατάσταση στην Ουκρανία, όπως τροποποιήθηκε από τον με αριθ. 2022/578 Κανονισμό του Συμβουλίου (ΕΕ) της 8ης Απριλίου 2022. Συγκεκριμένα δηλώνω ότι:

(α) ο ανάδοχος που εκπροσωπώ (και καμία από τις εταιρείες που εκπροσωπούν μέλη της κοινοπραξίας μας) δεν είναι Ρώσος υπήκοος, ούτε φυσικό ή νομικό πρόσωπο, οντότητα ή φορέας εγκατεστημένος στη Ρωσία,

(β) ο ανάδοχος που εκπροσωπώ (και καμία από τις εταιρείες που εκπροσωπούν μέλη της κοινοπραξίας μας) δεν είναι νομικό πρόσωπο, οντότητα ή φορέας του οποίου τα δικαιώματα ιδιοκτησίας κατέχει άμεσα ή έμμεσα σε ποσοστό άνω του πενήντα τοις εκατό (50%) οντότητα αναφερόμενη στο στοιχείο α) της παρούσας παραγράφου,

(γ) ούτε ο υπεύθυνα δηλώνων ούτε η εταιρεία που εκπροσωπώ δεν είμαστε φυσικό ή νομικό πρόσωπο, οντότητα ή όργανο που ενεργεί εξ ονόματος ή κατ' εντολή οντότητας που αναφέρεται στο σημείο(α) ή (β) παραπάνω,

(δ) δεν υπάρχει συμμετοχή φορέων και οντοτήτων που απαριθμούνται στα ανωτέρω στοιχεία α) έως γ), άνω του 10 % της αξίας της σύμβασης των υπερβολάβων, προμηθευτών ή φορέων στις ικανότητες των οποίων να στηρίζεται ο ανάδοχος τον οποίον εκπροσωπώ.»

B.2. Για την απόδειξη της απαίτησης του άρθρου 2.2.4 (απόδειξη καταλληλότητας για την άσκηση επαγγελματικής δραστηριότητας), οι προσφέροντες οικονομικοί φορείς προσκομίζουν πιστοποιητικό / βεβαίωση του οικείου επαγγελματικού ή εμπορικού μητρώου του κράτους εγκατάστασης, εκδοθέν έως τριάντα (30) εργάσιμες ημέρες πριν από την υποβολή του. Οι οικονομικοί φορείς που είναι εγκατεστημένοι σε κράτος μέλος της Ευρωπαϊκής Ένωσης προσκομίζουν πιστοποιητικό/βεβαίωση του αντίστοιχου επαγγελματικού ή εμπορικού μητρώου του Παραρτήματος XI του Προσαρτήματος Α' του Ν. 4412/2016, με το οποίο πιστοποιείται αφενός η εγγραφή τους σε αυτό και αφετέρου το ειδικό επάγγελμά τους.

Στην περίπτωση που χώρα δεν τηρεί τέτοιο μητρώο, το έγγραφο ή το πιστοποιητικό μπορεί να αντικαθίσταται από ένορκη βεβαίωση συνταχθείσα έως τρεις (3) μήνες πριν από την υποβολή της, ή, στα κράτη - μέλη ή στις χώρες όπου δεν προβλέπεται ένορκη βεβαίωση, από υπεύθυνη δήλωση του ενδιαφερομένου ενώπιον αρμόδιας δικαστικής ή διοικητικής αρχής, συμβολαιογράφου ή αρμόδιου επαγγελματικού ή εμπορικού οργανισμού της χώρας καταγωγής ή της χώρας όπου είναι εγκατεστημένος ο οικονομικός φορέας ότι δεν τηρείται τέτοιο μητρώο και ότι ασκεί τη δραστηριότητα που απαιτείται για την εκτέλεση του αντικειμένου της υπό ανάθεση συμφωνίας - πλαίσιο.

Οι εγκατεστημένοι στην Ελλάδα οικονομικοί φορείς προσκομίζουν βεβαίωση εγγραφής στο Βιοτεχνικό ή Εμπορικό ή Βιομηχανικό Επιμελητήριο ή στο Μητρώο Κατασκευαστών Αμυντικού Υλικού ή πιστοποιητικό που εκδίδεται από την οικεία υπηρεσία του Γ.Ε.Μ.Η..

Επισημαίνεται ότι, τα δικαιολογητικά που αφορούν στην απόδειξη της απαίτησης του άρθρου 2.2.4 (απόδειξη καταλληλότητας για την άσκηση επαγγελματικής δραστηριότητας) γίνονται αποδεκτά, εφόσον έχουν εκδοθεί έως τριάντα (30) εργάσιμες ημέρες πριν από την υποβολή τους, εκτός αν, σύμφωνα με τις ειδικότερες διατάξεις αυτών, φέρουν συγκεκριμένο χρόνο ισχύος.

B.3. Για την απόδειξη της **οικονομικής και χρηματοοικονομικής επάρκειας** της παραγράφου 2.2.5 οι οικονομικοί φορείς προσκομίζουν τους απαιτούμενους ισολογισμούς. Εάν ο οικονομικός φορέας, για βάσιμο λόγο, δεν είναι σε θέση να προσκομίσει τα προαναφερόμενα δικαιολογητικά, μπορεί να αποδεικνύει την οικονομική και χρηματοοικονομική του επάρκεια με οποιοδήποτε άλλο κατάλληλο έγγραφο.

B.4. Για την απόδειξη της **νόμιμης εκπροσώπησης**, στις περιπτώσεις που ο οικονομικός φορέας είναι νομικό πρόσωπο και υποχρεούται, κατά την κείμενη νομοθεσία, να δηλώνει την εκπροσώπηση και τις μεταβολές της στο Γενικό Εμπορικό Μητρώο (Γ.Ε.ΜΗ.), προσκομίζει σχετικό πιστοποιητικό ισχύουσας εκπροσώπησης από το Γενικό Εμπορικό Μητρώο (Γ.Ε.ΜΗ.), το οποίο πρέπει να έχει εκδοθεί έως **τριάντα (30) εργάσιμες ημέρες** πριν από την υποβολή του. Από το ανωτέρω έγγραφο πρέπει να προκύπτουν οι Διαχειριστές όταν ο οικονομικός φορέας είναι Ομόρρυθμη Εταιρεία, Ετερόρρυθμη Εταιρεία, Εταιρεία Περιορισμένης Ευθύνης και ιδιωτική Κεφαλαιουχική Εταιρεία, ο Πρόεδρος, ο Διευθύνοντας Σύμβουλος και όλα τα μέλη του Διοικητικού Συμβουλίου, όταν ο οικονομικός φορέας είναι Ανώνυμη Εταιρεία.

Επισημαίνεται ότι, σε περίπτωση που κατά τον χρόνο υποβολής προσφοράς τα ανωτέρω φυσικά πρόσωπα (Διαχειριστές, ο Πρόεδρος, ο Διευθύνων Σύμβουλος και τα μέλη Διοικητικού Συμβουλίου) είναι διαφορετικά από τα αυτά που αναγράφονται στο ως άνω πιστοποιητικό ισχύουσας εκπροσώπησης, τότε ο οικονομικός φορέας προσκομίζει επιπροσθέτως σχετικό πιστοποιητικό εκπροσώπησης από το Γενικό Εμπορικό Μητρώο (Γ.Ε.ΜΗ.) που **ίσχυε κατά το χρόνο υποβολής προσφοράς**.

Για την απόδειξη της **νόμιμης σύστασης και των μεταβολών** του νομικού προσώπου, γενικό πιστοποιητικό μεταβολών του ΓΕΜΗ, εφόσον έχει εκδοθεί έως **τρεις (3) μήνες** πριν από την υποβολή του.

Στις λοιπές περιπτώσεις τα κατά περίπτωση νομιμοποιητικά έγγραφα σύστασης και νόμιμης εκπροσώπησης (όπως καταστατικά, πιστοποιητικά μεταβολών, αντίστοιχα ΦΕΚ, αποφάσεις συγκρότησης οργάνων διοίκησης σε σώμα, κλπ., ανάλογα με τη νομική μορφή του οικονομικού φορέα), συνοδευόμενα από υπεύθυνη δήλωση του νόμιμου εκπροσώπου ότι εξακολουθούν να ισχύουν κατά την υποβολή τους.

Σε περίπτωση που για τη διενέργεια της παρούσας διαδικασίας ανάθεσης έχουν χορηγηθεί εξουσίες σε πρόσωπο πλέον αυτών που αναφέρονται στα παραπάνω έγγραφα, προσκομίζεται επιπλέον απόφαση-πρακτικό του αρμοδίου καταστατικού οργάνου διοίκησης του νομικού προσώπου με την οποία χορηγήθηκαν οι σχετικές εξουσίες. Όσον αφορά τα φυσικά πρόσωπα, εφόσον έχουν χορηγηθεί εξουσίες σε τρίτα πρόσωπα, προσκομίζεται εξουσιοδότηση του οικονομικού φορέα.

Οι αλλοδαποί οικονομικοί φορείς προσκομίζουν τα προβλεπόμενα, κατά τη νομοθεσία της χώρας εγκατάστασης, αποδεικτικά έγγραφα, και εφόσον δεν προβλέπονται, υπεύθυνη δήλωση του νόμιμου εκπροσώπου, από την οποία αποδεικνύονται τα ανωτέρω ως προς τη νόμιμη σύσταση, μεταβολές και εκπροσώπηση του οικονομικού φορέα. Οι ως άνω υπεύθυνες δηλώσεις γίνονται αποδεκτές, εφόσον έχουν συνταχθεί μετά την κοινοποίηση της πρόσκλησης για την υποβολή των δικαιολογητικών.

Από τα ανωτέρω έγγραφα πρέπει να προκύπτουν η νόμιμη σύσταση του οικονομικού φορέα, όλες οι σχετικές τροποποιήσεις των καταστατικών, το/τα πρόσωπο/α που δεσμεύει/ουν νόμιμα την εταιρεία κατά την ημερομηνία διενέργειας του διαγωνισμού (νόμιμος εκπρόσωπος, δικαίωμα υπογραφής κλπ.), τυχόν τρίτοι, στους οποίους έχει χορηγηθεί εξουσία εκπροσώπησης, καθώς και η θητεία του/των ή/και των μελών του οργάνου διοίκησης/ νόμιμου εκπροσώπου.

B.5. Οι οικονομικοί φορείς που είναι εγγεγραμμένοι σε επίσημους καταλόγους που προβλέπονται από τις εκάστοτε ισχύουσες εθνικές διατάξεις ή διαθέτουν πιστοποίηση από οργανισμούς πιστοποίησης που συμμορφώνονται με τα ευρωπαϊκά πρότυπα πιστοποίησης, κατά την έννοια του Παραρτήματος VII του Προσαρτήματος Α' του Ν. 4412/2016, ως ισχύει, μπορούν να προσκομίζουν στις Αναθέτουσες Αρχές πιστοποιητικό εγγραφής εκδιδόμενο από την αρμόδια Αρχή ή το πιστοποιητικό που εκδίδεται από τον αρμόδιο οργανισμό πιστοποίησης.

Στα πιστοποιητικά αυτά αναφέρονται τα δικαιολογητικά βάσει των οποίων έγινε η εγγραφή των εν λόγω οικονομικών φορέων στον επίσημο κατάλογο ή η πιστοποίηση και η κατάταξη στον εν λόγω κατάλογο.

Η πιστοποιούμενη εγγραφή στους επίσημους καταλόγους από τους αρμόδιους οργανισμούς ή το πιστοποιητικό, που εκδίδεται από τον οργανισμό πιστοποίησης, συνιστά τεκμήριο καταλληλότητας όσον αφορά τις απαιτήσεις ποιοτικής επιλογής, τις οποίες καλύπτει ο επίσημος κατάλογος ή το πιστοποιητικό.

Οι οικονομικοί φορείς, που είναι εγγεγραμμένοι σε επίσημους καταλόγους, απαλλάσσονται από την υποχρέωση υποβολής των δικαιολογητικών που αναφέρονται στο πιστοποιητικό εγγραφής τους.

Ειδικώς όσον αφορά την καταβολή των εισφορών κοινωνικής ασφάλισης και των φόρων και τελών, προσκομίζονται επιπροσθέτως της βεβαίωσης εγγραφής στον επίσημο κατάλογο και πιστοποιητικά, κατά τα οριζόμενα ανωτέρω στην περίπτωση Β.1, υποπερίπτωση β' και γ'.

B.6. Οι ενώσεις οικονομικών φορέων που υποβάλλουν κοινή προσφορά, υποβάλλουν τα παραπάνω, κατά περίπτωση δικαιολογητικά, για κάθε οικονομικό φορέα που συμμετέχει στην ένωση, σύμφωνα με τα ειδικότερα προβλεπόμενα στο άρθρο 19 παρ. 2 του Ν. 4412/2016, ως ισχύει.

B.7. Στην περίπτωση που οικονομικός φορέας επιθυμεί να στηριχθεί στις ικανότητες άλλων φορέων, σύμφωνα με την παράγραφο 2.2.7 για την απόδειξη ότι θα έχει στη διάθεσή του τους αναγκαίους πόρους, προσκομίζει, ιδίως, **σχετική έγγραφη δέσμευση** των φορέων αυτών για τον σκοπό αυτό.

Ειδικότερα, προσκομίζεται έγγραφο (συμφωνητικό ή σε περίπτωση νομικού προσώπου απόφαση του αρμοδίου οργάνου διοίκησης αυτού ή σε περίπτωση φυσικού προσώπου υπεύθυνη δήλωση), δυνάμει του οποίου αμφότεροι, διαγωνιζόμενος οικονομικός φορέας και τρίτος φορέας, εγκρίνουν τη μεταξύ τους συνεργασία για την κατά περίπτωση παροχή προς τον διαγωνιζόμενο της χρηματοοικονομικής ή/και τεχνικής ή/και επαγγελματικής ικανότητας του φορέα, ώστε αυτή να είναι στη διάθεση του διαγωνιζόμενου για την εκτέλεση της συμφωνίας - πλαίσιο. Η σχετική αναφορά θα πρέπει να είναι λεπτομερής και να αναφέρει κατ' ελάχιστον τους συγκεκριμένους πόρους που θα είναι διαθέσιμοι για την εκτέλεση της συμφωνίας - πλαίσιο και τον τρόπο δια του οποίου θα χρησιμοποιηθούν αυτοί για την εκτέλεσή της. Ο τρίτος θα δεσμεύεται ρητά ότι θα διαθέσει στον διαγωνιζόμενο τους συγκεκριμένους πόρους κατά τη διάρκεια της συμφωνίας - πλαίσιο και ο διαγωνιζόμενος ότι θα κάνει χρήση αυτών σε περίπτωση που του ανατεθεί η συμφωνία - πλαίσιο.

Σε περίπτωση που ο τρίτος διαθέτει χρηματοοικονομική επάρκεια, θα δηλώνει επίσης ότι καθίσταται από κοινού με τον διαγωνιζόμενο υπεύθυνος για την εκτέλεσή της.

B.8 Στην περίπτωση που ο οικονομικός φορέας δηλώνει στην προσφορά του ότι θα κάνει χρήση υπεργολάβων, στις ικανότητες των οποίων δεν στηρίζεται, προσκομίζεται υπεύθυνη δήλωση του προσφέροντος με αναφορά του τμήματος της συμφωνίας - πλαίσιο το οποίο προτίθεται να αναθέσει σε τρίτους υπό μορφή υπεργολαβίας και υπεύθυνη δήλωση των υπεργολάβων ότι αποδέχονται την εκτέλεση των εργασιών.

2.3 Κριτήρια Ανάθεσης

2.3.1 Κριτήριο ανάθεσης

Κριτήριο ανάθεσης της συμφωνίας - πλαίσιο είναι η πλέον συμφέρουσα από οικονομικής άποψης προσφορά αποκλειστικά βάσει της τιμής, ήτοι η χαμηλότερη τιμή προσφοράς.

2.3.2 Κριτήριο ανάθεσης εκτελεστικών συμβάσεων

Οι εκτελεστικές συμβάσεις ανατίθενται, σύμφωνα με τους όρους της συμφωνίας-πλαίσιο. Για την ανάθεση των συμβάσεων αυτών, οι αναθέτουσες αρχές μπορούν να διαβουλεύονται γραπτώς με τον οικονομικό φορέα που είναι συμβαλλόμενο μέρος στη συμφωνία-πλαίσιο, ζητώντας του, εάν

χρειάζεται, να συμπληρώσει την προσφορά του, σύμφωνα με τους όρους της συμφωνίας-πλαίσιο, βάσει των δεδομένων της εκάστοτε εκτελεστικής σύμβασης (τιμές αγοράς, δημοσιονομικές συνθήκες, ανάγκες φορέα κλπ).

2.4 Κατάρτιση - Περιεχόμενο Προσφορών

2.4.1 Γενικοί όροι υποβολής προσφορών

Οι προσφορές υποβάλλονται με βάση τις απαιτήσεις που ορίζονται στο **Παράρτημα Ι της Διακήρυξης**, για το σύνολο της προκηρυχθείσας ποσότητας της προμήθειας ανά τμήμα. Προσφορά που θα αφορά μέρος της ποσότητας τμήματος της παρούσης διακήρυξης, θα απορρίπτεται ως απαράδεκτη. Δεν επιτρέπονται εναλλακτικές προσφορές.

Η ένωση οικονομικών φορέων υποβάλλει κοινή προσφορά, η οποία υπογράφεται υποχρεωτικά ηλεκτρονικά είτε από όλους τους οικονομικούς φορείς που αποτελούν την ένωση, είτε από εκπρόσωπό τους νομίμως εξουσιοδοτημένο. Στην προσφορά, απαραίτητως πρέπει να προσδιορίζεται η έκταση και το είδος της συμμετοχής του (συμπεριλαμβανομένης της κατανομής αμοιβής μεταξύ τους) κάθε μέλους της ένωσης, καθώς και ο εκπρόσωπος/συντονιστής αυτής.

Οι οικονομικοί φορείς μπορούν να αποσύρουν την προσφορά τους, πριν την καταληκτική ημερομηνία υποβολής προσφοράς, χωρίς να απαιτείται έγκριση εκ μέρους του αποφαινομένου οργάνου της Αναθέτουσας Αρχής, υποβάλλοντας έγγραφη ειδοποίηση προς την Αναθέτουσα αρχή μέσω της λειτουργικότητας «Επικοινωνία» του Ε.Σ.Η.ΔΗ.Σ..

2.4.2 Τρόπος και χρόνος υποβολής προσφορών

2.4.2.1.

Οι προσφορές υποβάλλονται από τους ενδιαφερόμενους ηλεκτρονικά, μέσω του Ε.Σ.Η.ΔΗ.Σ., μέχρι την καταληκτική ημερομηνία και ώρα που ορίζει η παρούσα διακήρυξη, στην Ελληνική Γλώσσα, σε ηλεκτρονικό φάκελο, σύμφωνα με τα αναφερόμενα στον Ν. 4412/2016, ιδίως στα άρθρα 36 και 37 και στην κατ' εξουσιοδότηση των διατάξεων της παρ. 5 του άρθρου 36 του Ν. 4412/2016 εκδοθείσα με αρ. 64233 από 09-6-2021 (Β'-2453) Κοινή Απόφαση των Υπουργών Ανάπτυξης και Επενδύσεων και Ψηφιακής Διακυβέρνησης «Ρυθμίσεις τεχνικών ζητημάτων που αφορούν την ανάθεση και εκτέλεση των Δημοσίων Συμβάσεων Προμηθειών και Υπηρεσιών με χρήση των επιμέρους εργαλείων και διαδικασιών του Εθνικού Συστήματος Ηλεκτρονικών Δημοσίων Συμβάσεων (Ε.Σ.Η.ΔΗ.Σ.)» (εφεξής Κ.Υ.Α. Ε.Σ.Η.ΔΗ.Σ. Προμήθειες και Υπηρεσίες).

Για τη συμμετοχή στο διαγωνισμό οι ενδιαφερόμενοι οικονομικοί φορείς απαιτείται να διαθέτουν προηγμένη ηλεκτρονική υπογραφή που υποστηρίζεται τουλάχιστον από αναγνωρισμένο (εγκεκριμένο) πιστοποιητικό, το οποίο χορηγήθηκε από πάροχο υπηρεσιών πιστοποίησης, ο οποίος περιλαμβάνεται στον κατάλογο εμπιστευσης που προβλέπεται στην απόφαση 2009/767/ΕΚ και σύμφωνα με τα οριζόμενα στο Κανονισμό (ΕΕ) 910/2014 και να εγγραφούν στο Ε.Σ.Η.ΔΗ.Σ., σύμφωνα με την περ. β' της παρ. 2 του άρθρου 37 του Ν. 4412/2016 και τις διατάξεις του άρθρου 6 της Κ.Υ.Α. Ε.Σ.Η.ΔΗ.Σ. Προμήθειες και Υπηρεσίες.

2.4.2.2.

Ο χρόνος υποβολής της προσφοράς μέσω του Ε.Σ.Η.ΔΗ.Σ. βεβαιώνεται αυτόματα από το Ε.Σ.Η.ΔΗ.Σ. με υπηρεσίες χρονοσήμανσης, σύμφωνα με τα οριζόμενα στο άρθρο 37 του Ν. 4412/2016 και τις διατάξεις του άρθρου 10 της ως άνω κοινής υπουργικής απόφασης.

Μετά την παρέλευση της καταληκτικής ημερομηνίας και ώρας, δεν υπάρχει η δυνατότητα υποβολής προσφοράς στο Ε.Σ.Η.ΔΗ.Σ.. Σε περιπτώσεις τεχνικής αδυναμίας λειτουργίας του Ε.Σ.Η.ΔΗ.Σ., η αναθέτουσα αρχή ρυθμίζει τα της συνέχειας του διαγωνισμού με αιτιολογημένη απόφασή της.

2.4.2.3.

Οι οικονομικοί φορείς υποβάλλουν με την προσφορά τους τα ακόλουθα σύμφωνα με τις διατάξεις του άρθρου 13 της Κ.Υ.Α. Ε.Σ.Η.ΔΗ.Σ. Προμήθειες και Υπηρεσίες:

- ένα ηλεκτρονικό (υπο)φάκελο με την ένδειξη «*Δικαιολογητικά Συμμετοχής – Τεχνική Προσφορά*», στον οποίο περιλαμβάνεται το σύνολο των κατά περίπτωση απαιτούμενων δικαιολογητικών και η τεχνική προσφορά, σύμφωνα με τις διατάξεις της κείμενης νομοθεσίας και την παρούσα,
- ένα ηλεκτρονικό (υπο)φάκελο με την ένδειξη «*Οικονομική Προσφορά*», στον οποίο περιλαμβάνεται η οικονομική προσφορά του οικονομικού φορέα και το σύνολο των κατά περίπτωση απαιτούμενων δικαιολογητικών, και του υποδείγματος του παραρτήματος IV.

Από τον προσφέροντα, κατά την υποβολή της προσφοράς του, σημαίνονται με χρήση του σχετικού πεδίου του συστήματος τα στοιχεία εκείνα που έχουν εμπιστευτικό χαρακτήρα, σύμφωνα με τα οριζόμενα στο άρθρο 21 του Ν. 4412/2016. Εφόσον ένας οικονομικός φορέας χαρακτηρίζει πληροφορίες ως εμπιστευτικές, λόγω ύπαρξης τεχνικού ή εμπορικού απορρήτου, στη σχετική δήλωσή του, αναφέρει ρητά όλες τις σχετικές διατάξεις νόμου ή διοικητικές πράξεις που επιβάλλουν την εμπιστευτικότητα της συγκεκριμένης πληροφορίας.

Δεν χαρακτηρίζονται ως εμπιστευτικές πληροφορίες σχετικά με τις τιμές μονάδος, τις προσφερόμενες ποσότητες, την οικονομική προσφορά και τα στοιχεία της τεχνικής προσφοράς που χρησιμοποιούνται για την αξιολόγησή της.

2.4.2.4.

Εφόσον οι Οικονομικοί Φορείς καταχωρίσουν τα στοιχεία, μεταδεδομένα και συνημμένα ηλεκτρονικά αρχεία, που αφορούν δικαιολογητικά συμμετοχής-τεχνικής προσφοράς και οικονομικής προσφοράς τους στις αντίστοιχες ειδικές ηλεκτρονικές φόρμες του Ε.Σ.Η.ΔΗ.Σ., στην συνέχεια, μέσω σχετικής λειτουργικότητας, εξάγουν αναφορές (εκτυπώσεις) σε μορφή ηλεκτρονικών αρχείων με μορφότυπο pdf, τα οποία αποτελούν συνοπτική αποτύπωση των καταχωρισμένων στοιχείων. Τα ηλεκτρονικά αρχεία των εν λόγω αναφορών (εκτυπώσεων) υπογράφονται ψηφιακά, σύμφωνα με τις προβλεπόμενες διατάξεις (περ. β' της παρ. 2 του άρθρου 37) και επισυνάπτονται από τον Οικονομικό Φορέα στους αντίστοιχους υποφακέλους. Επισημαίνεται ότι η εξαγωγή και η επισύναψη των προαναφερθέντων αναφορών (εκτυπώσεων) δύναται να πραγματοποιείται για κάθε υποφακέλο ξεχωριστά, από τη στιγμή που έχει ολοκληρωθεί η καταχώριση των στοιχείων σε αυτόν.

Εάν η οικονομική προσφορά δεν δύναται να αποτυπωθεί στο σύνολό της στο Σύστημα, για την υποβολή της, ισχύουν τα οριζόμενα της παραγράφου 2.4.4.

2.4.2.5.

Ειδικότερα, όσον αφορά τα συνημμένα ηλεκτρονικά αρχεία της προσφοράς, οι Οικονομικοί Φορείς τα καταχωρίζουν στους ανωτέρω (υπο)φακέλους μέσω του Υποσυστήματος, ως εξής:

Τα έγγραφα που καταχωρίζονται στην ηλεκτρονική προσφορά, και δεν απαιτείται να προσκομισθούν και σε έντυπη μορφή, γίνονται αποδεκτά κατά περίπτωση, σύμφωνα με τα προβλεπόμενα στις διατάξεις:

- είτε των άρθρων 13, 14 και 28 του Ν. 4727/2020 (Α' 184) περί ηλεκτρονικών δημοσίων εγγράφων που φέρουν ηλεκτρονική υπογραφή ή σφραγίδα και, εφόσον πρόκειται για αλλοδαπά δημόσια ηλεκτρονικά έγγραφα, εάν φέρουν επισημείωση e-Apostille,
- είτε των άρθρων 15 και 27 του Ν. 4727/2020 (Α' 184) περί ηλεκτρονικών ιδιωτικών εγγράφων που φέρουν ηλεκτρονική υπογραφή ή σφραγίδα,
- είτε του άρθρου 11 του Ν. 2690/1999 (Α' 45),

- είτε της παρ. 2 του άρθρου 37 του Ν. 4412/2016, περί χρήσης ηλεκτρονικών υπογραφών σε ηλεκτρονικές διαδικασίες δημοσίων συμβάσεων,
- είτε της παρ. 8 του άρθρου 92 του Ν. 4412/2016, περί συνυποβολής υπεύθυνης δήλωσης στην περίπτωση απλής φωτοτυπίας ιδιωτικών εγγράφων.

Επιπλέον, δεν προσκομίζονται σε έντυπη μορφή τα ΦΕΚ και ενημερωτικά και τεχνικά φυλλάδια και άλλα έντυπα, εταιρικά ή μη, με ειδικό τεχνικό περιεχόμενο, δηλαδή έντυπα με αμιγώς τεχνικά χαρακτηριστικά, όπως αριθμούς, αποδόσεις σε διεθνείς μονάδες, μαθηματικούς τύπους και σχέδια.

Ειδικότερα, τα στοιχεία και δικαιολογητικά για τη συμμετοχή του Οικονομικού Φορέα στη διαδικασία καταχωρίζονται από αυτόν σε μορφή ηλεκτρονικών αρχείων με μορφότυπο pdf.

Έως την ημέρα και ώρα αποσφράγισης των προσφορών προσκομίζονται με ευθύνη του οικονομικού φορέα στην αναθέτουσα αρχή, σε έντυπη μορφή και σε κλειστό-ούς φάκελο-ους, στον οποίο αναγράφεται ο αποστολέας και ως παραλήπτης η Επιτροπή Διαγωνισμού του παρόντος διαγωνισμού, τα στοιχεία της ηλεκτρονικής προσφοράς του, τα οποία **απαιτείται να προσκομισθούν σε πρωτότυπη μορφή**. Τέτοια στοιχεία και δικαιολογητικά ενδεικτικά είναι:

- αυτά που δεν υπάγονται στις διατάξεις του άρθρου 11 παρ. 2 του Ν. 2690/1999,
- ιδιωτικά έγγραφα τα οποία δεν έχουν επικυρωθεί από δικηγόρο ή δεν φέρουν θεώρηση από υπηρεσίες και φορείς της περίπτωσης α' της παρ. 2 του άρθρου 11 του Ν. 2690/1999 ή δεν συνοδεύονται από υπεύθυνη δήλωση για την ακρίβειά τους, καθώς και
- τα αλλοδαπά δημόσια έντυπα έγγραφα που φέρουν την επισημείωση της Χάγης (Apostille), ή προξενική θεώρηση και δεν έχουν επικυρωθεί από δικηγόρο.

Σε περίπτωση μη υποβολής ενός ή περισσότερων από τα ως άνω στοιχεία και δικαιολογητικά που υποβάλλονται σε έντυπη μορφή, πλην της πρωτότυπης εγγύησης συμμετοχής, η αναθέτουσα αρχή δύναται να ζητήσει τη συμπλήρωση και υποβολή τους, σύμφωνα με το άρθρο 102 του Ν. 4412/2016.

Στα αλλοδαπά δημόσια έγγραφα και δικαιολογητικά εφαρμόζεται η Συνθήκη της Χάγης της 5^{ης}.10.1961, που κυρώθηκε με το Ν. 1497/1984 (Α'188), εφόσον συντάσσονται σε κράτη που έχουν προσχωρήσει στην ως άνω Συνθήκη, άλλως φέρουν προξενική θεώρηση. Απαλλάσσονται από την απαίτηση επικύρωσης (με Apostille ή Προξενική Θεώρηση) αλλοδαπά δημόσια έγγραφα όταν καλύπτονται από διμερείς ή πολυμερείς συμφωνίες που έχει συνάψει η Ελλάδα, ενδεικτικά «*Σύμβαση νομικής συνεργασίας μεταξύ Ελλάδας και Κύπρου - 05.03.1984*» (κυρωτικός Ν. 1548/1985, «*Σύμβαση περί απαλλαγής από την επικύρωση ορισμένων πράξεων και εγγράφων - 15.09.1977*» (κυρωτικός Ν. 4231/2014)).

Επίσης απαλλάσσονται από την απαίτηση επικύρωσης ή παρόμοιας διατύπωσης δημόσια έγγραφα που εκδίδονται από τις αρχές κράτους μέλους που υπάγονται στον Καν. ΕΕ 2016/1191 για την απλούστευση των απαιτήσεων για την υποβολή ορισμένων δημοσίων εγγράφων στην ΕΕ, όπως, ενδεικτικά, το λευκό ποινικό μητρώο, υπό τον όρο ότι τα σχετικά με το γεγονός αυτό δημόσια έγγραφα εκδίδονται για πολίτη της Ένωσης από τις αρχές του κράτους μέλους της ιθαγένειάς του.

Σημειώνεται ότι, γίνονται υποχρεωτικά αποδεκτά ευκρινή φωτοαντίγραφα εγγράφων που έχουν εκδοθεί από αλλοδαπές αρχές και έχουν επικυρωθεί από δικηγόρο, σύμφωνα με τα προβλεπόμενα στην παρ. 2 περ. β' του άρθρου 11 του Ν. 2690/1999 «*Κώδικας Διοικητικής Διαδικασίας*», όπως αντικαταστάθηκε ως άνω με το άρθρο 1 παρ.2 του Ν. 4250/2014.

2.4.3 Περιεχόμενα Φακέλου «Δικαιολογητικά Συμμετοχής - Τεχνική Προσφορά».

2.4.3.1 Δικαιολογητικά Συμμετοχής

Τα στοιχεία και δικαιολογητικά για την συμμετοχή των προσφερόντων στη διαγωνιστική διαδικασία περιλαμβάνουν με **ποινή αποκλεισμού το Ευρωπαϊκό Ενιαίο Έγγραφο Σύμβασης (Ε.Ε.Ε.Σ.)**, όπως προβλέπεται στην παρ. 1 και 3 του άρθρου 79 του Ν. 4412/2016 και τη συνοδευτική υπεύθυνη

δήλωση με την οποία ο οικονομικός φορέας δύναται να διευκρινίζει τις πληροφορίες που παρέχει με το Ε.Ε.Ε.Σ. σύμφωνα με την παρ. 9 του ίδιου άρθρου.

Δυνάμει των προβλεπομένων στο πέμπτο εδάφιο της περίπτωσης α' της παρ. 1 του άρθρου 72 του Ν. 4412/2016, **δεν απαιτείται η υποβολή εγγυητικής επιστολής συμμετοχής από τους προσφέροντες.**

Οι προσφέροντες συμπληρώνουν το σχετικό πρότυπο Ε.Ε.Ε.Σ. το οποίο έχει αναρτηθεί, σε μορφή αρχείων τύπου XML και PDF, στη διαδικτυακή πύλη www.promitheus.gov.gr του Ο.Π.Σ. Ε.Σ.Η.ΔΗ.Σ. και αποτελεί αναπόσπαστο τμήμα της Διακήρυξης (Παράρτημα ΙΙΙ).

Ο υποψήφιος οικονομικός φορέας «κατεβάζει» το εν λόγω αρχείο .xml από το Ε.Σ.Η.ΔΗ.Σ. και το αποθηκεύει στον ηλεκτρονικό υπολογιστή του.

Ακολούθως, μεταβαίνει στην ιστοσελίδα <https://espdint.eprocurement.gov.gr/> «Επαναχρησιμοποίηση υφιστάμενου Ε.Ε.Ε.Σ.» και τηλεφορτώνει («ανεβάζει») το αρχείο σε μορφή .xml του συγκεκριμένου Ε.Ε.Ε.Σ. του διαγωνισμού που προηγουμένως αποθήκευσε στον ηλεκτρονικό υπολογιστή του.

Στη συνέχεια συμπληρώνει και επιλέγει ηλεκτρονικά, τα κατάλληλα πεδία που έχουν καθοριστεί από την Αναθέτουσα αρχή, καθώς και τα πεδία με την ημερομηνία και τον τόπο σύνταξης. Το αρχείο εμφανίζεται σε εκτυπώσιμη μορφή και είναι πλέον δυνατή η εκτύπωση του με χρήση κάποιου προγράμματος εκτύπωσης σε μορφή .pdf. Σε περιβάλλον Microsoft Windows, το Ε.Ε.Ε.Σ. μπορεί να εκτυπωθεί ως αρχείο PDF μέσω του Chrome (έχει ήδη ενσωματωμένη λειτουργία εκτύπωσης PDF). Διαφορετικά, μπορεί να χρησιμοποιηθεί οποιοδήποτε πρόγραμμα δημιουργίας αρχείων PDF που διατίθεται δωρεάν στο διαδίκτυο.

Ακολούθως το ψηφιακά υπογεγραμμένο έντυπο Ε.Ε.Ε.Σ. υποβάλλεται ηλεκτρονικά (μέσω του Ε.Σ.Η.ΔΗ.Σ.) στην Αναθέτουσα αρχή.

Επισημαίνεται ότι, το συμπληρωμένο από τον Οικονομικό Φορέα Ε.Ε.Ε.Σ., καθώς και η τυχόν συνοδευτική αυτού υπεύθυνη δήλωση, υποβάλλονται σύμφωνα με την περίπτωση δ' της παραγράφου 2.4.2.5 της παρούσας, σε ψηφιακά υπογεγραμμένο ηλεκτρονικό αρχείο με μορφότυπο PDF.

(Αναλυτικές οδηγίες και πληροφορίες για το θεσμικό πλαίσιο, τον τρόπο χρήσης και συμπλήρωσης ηλεκτρονικών ΕΕΕΣ και της χρήση του υποσυστήματος Promitheus ESPDint είναι αναρτημένες σε σχετική θεματική ενότητα στη Διαδικτυακή Πύλη (<https://espd.eprocurement.gov.gr/>) του Ο.Π.Σ. Ε.Σ.Η.ΔΗ.Σ.)

Κατά την υποβολή του Ευρωπαϊκού Ενιαίου Εγγράφου Σύμβασης (Ε.Ε.Ε.Σ.) του άρθρου 79Α, είναι δυνατή, με μόνη την υπογραφή του κατά περίπτωση εκπροσώπου του οικονομικού φορέα η προκαταρκτική απόδειξη των λόγων αποκλεισμού που αναφέρονται στην παράγραφο 1 του άρθρου 73 του Ν.4412/16, για το σύνολο των φυσικών προσώπων που είναι μέλη του διοικητικού, διευθυντικού ή εποπτικού οργάνου του ή έχουν εξουσία εκπροσώπησης, λήψης αποφάσεων ή ελέγχου σε αυτόν.

Ως εκπρόσωπος του οικονομικού φορέα, νοείται ο νόμιμος εκπρόσωπος αυτού, όπως προκύπτει από το ισχύον καταστατικό ή το πρακτικό εκπροσώπησης του κατά το χρόνο υποβολής της προσφοράς ή αίτησης συμμετοχής ή το αρμοδίως εξουσιοδοτημένο φυσικό πρόσωπο να εκπροσωπεί τον οικονομικό φορέα για διαδικασίες σύναψης συμβάσεων ή για συγκεκριμένη διαδικασία σύναψης συμφωνίας - πλαισίου.

Οι ενώσεις οικονομικών φορέων που υποβάλλουν κοινή προσφορά, υποβάλλουν το Ε.Ε.Ε.Σ. για κάθε οικονομικό φορέα που συμμετέχει στην ένωση.

2.4.3.2 Τεχνική προσφορά

Η τεχνική προσφορά θα πρέπει να καλύπτει όλες τις απαιτήσεις και τις προδιαγραφές που έχουν τεθεί από την Αναθέτουσα αρχή με το κεφάλαιο «Τεύχος Τεχνικών Προδιαγραφών» του Παραρτήματος Ι της Διακήρυξης, περιγράφοντας ακριβώς πώς οι συγκεκριμένες απαιτήσεις και προδιαγραφές πληρούνται. Περιλαμβάνει ιδίως τα έγγραφα και δικαιολογητικά, βάσει των οποίων θα αξιολογηθεί η

καταλληλότητα των προσφερομένων ειδών, με βάση το κριτήριο ανάθεσης, σύμφωνα με τα αναλυτικώς αναφερόμενα στο ως άνω Παράρτημα.

Ο οικονομικός φορέας, εφόσον αναφέρει στην προσφορά του ότι θα αναθέσει τμήμα της συμφωνίας - πλαίσιο υπό τη μορφή υπεργολαβίας σε τρίτους, θα πρέπει να δηλώσει το ακριβές τμήμα της συμφωνίας - πλαίσιο που προτίθεται να αναθέσει υπό τη μορφή υπεργολαβίας σε τρίτους (και σε ποσοστό επί τοις % του συνόλου του έργου), καθώς επίσης και τους υπεργολάβους που προτείνει.

Ο οικονομικός φορέας, εφόσον στηριχθεί στις ικανότητες άλλων φορέων, προκειμένου καλύψει την απαιτούμενη οικονομική και χρηματοοικονομική επάρκεια, επάρκεια της παρούσας Διακήρυξης, θα δηλώσει τους οικονομικούς φορείς στους οποίους θα στηριχτεί και τη στήριξη που θα λάβει από αυτούς.

Εφόσον υποβληθούν ιδιωτικά έγγραφα εντός του φακέλου της τεχνικής προσφοράς, αυτά γίνονται αποδεκτά είτε κατά τα προβλεπόμενα στις διατάξεις του Ν. 4250/2014 (Α΄-94) είτε και σε απλή φωτοτυπία, εφόσον συνυποβάλλεται υπεύθυνη δήλωση της παρ. 4 του άρθρου 8 του Ν.1599/1986 (Α΄-75), όπως εκάστοτε ισχύει του προσφέροντος οικονομικού φορέα, στην οποία βεβαιώνεται η ακρίβειά τους, ψηφιακά υπογεγραμμένη (σύμφωνα με τα οριζόμενα στο παράγραφο 6 του άρθρου 96 του Ν.4412/2016) μετά την έναρξη διαδικασίας σύναψης της συμφωνίας - πλαίσιο.

Εφόσον υποβληθούν υπεύθυνες δηλώσεις της παρ. 4 του άρθρου 8 του Ν. 1599/1986, πρέπει να έχουν συνταχθεί και υπογραφεί ψηφιακά (σύμφωνα με τα οριζόμενα στο παράγραφο 6 του άρθρου 96 του Ν. 4412/2016) από τον οικονομικό φορέα, μετά την έναρξη διαδικασίας σύναψης της συμφωνίας - πλαίσιο.

2.4.4 Περιεχόμενα Φακέλου «Οικονομική Προσφορά» / Τρόπος σύνταξης και υποβολής οικονομικών προσφορών.

Η Οικονομική Προσφορά συντάσσεται, με βάση το αναγραφόμενο στην παρούσα κριτήριο ανάθεσης, συμπληρώνοντας την αντίστοιχη ειδική ηλεκτρονική φόρμα του Συστήματος. Στη συνέχεια, το Σύστημα παράγει σχετικό ηλεκτρονικό αρχείο, σε μορφή .pdf, το οποίο υπογράφεται ψηφιακά από τον οικονομικό φορέα ή σε περίπτωση νομικών προσώπων από το νόμιμο εκπρόσωπο αυτών και υποβάλλεται από τον προσφέροντα, σύμφωνα και με τα ειδικότερα οριζόμενα στην παράγραφο 2.4.2.1..

Τα στοιχεία, που περιλαμβάνονται στην ειδική ηλεκτρονική φόρμα του Συστήματος και του παραγομένου ψηφιακά υπογεγραμμένου ηλεκτρονικού αρχείου, πρέπει να ταυτίζονται. Σε αντίθετη περίπτωση, το Σύστημα παράγει σχετικό μήνυμα και ο προσφέρων καλείται να παράξει εκ νέου το ηλεκτρονικό αρχείο .pdf.

Επισημαίνεται ότι, **στην ειδική ηλεκτρονική φόρμα του Συστήματος, θα συμπληρωθεί η συνολική τιμή προσφοράς ανά τμήμα** (με ότι αυτό περιλαμβάνει τεμάχιο/σετ/ ζεύγος) σε ευρώ, χωρίς Φ.Π.Α., συμπεριλαμβανομένων των υπέρ τρίτων κρατήσεων και κάθε είδους δαπανών, για την παράδοση του υπό προμήθεια είδους στον τόπο και με τον τρόπο που προβλέπεται στο τεύχος τεχνικών προδιαγραφών της παρούσας Διακήρυξης.

Η σύγκριση των οικονομικών προσφορών θα γίνεται επί της τιμής προσφοράς ανά Τμήμα του διαγωνισμού.

Προσωρινός ανάδοχος αναδεικνύεται ο οικονομικός φορέας που προσφέρει τη χαμηλότερη (συνολική) τιμή ανά τμήμα, προ Φ.Π.Α., συμπεριλαμβανομένων κρατήσεων και δαπανών στην ειδική ηλεκτρονική φόρμα του συστήματος.

A. Τιμές

- Η τιμή του προς προμήθεια αγαθού δίνεται για το σύνολο της ποσότητας, σε ευρώ, χωρίς Φ.Π.Α., συμπεριλαμβανομένων των υπέρ τρίτων κρατήσεων και κάθε είδους δαπανών.

- Το εκάστοτε ποσοστό Φ.Π.Α. επί τοις εκατό της ανωτέρω τιμής θα υπολογίζεται αυτόματα από το Σύστημα.
- Τον Ανάδοχο βαρύνουν οι υπέρ τρίτων κρατήσεις, ως και κάθε άλλη επιβάρυνση, ως ορίστηκαν στην παρούσα διακήρυξη και σε κάθε πληρωμή θα γίνεται η προβλεπόμενη από την κείμενη νομοθεσία παρακράτηση φόρου εισοδήματος.

Επισημαίνεται ότι, η συνολική προσφερόμενη τιμή άνευ Φ.Π.Α., συμπεριλαμβανομένων των υπέρ τρίτων κρατήσεων και δαπανών, για έκαστο τμήμα, δεν θα πρέπει να ξεπερνά τη συνολική προϋπολογισθείσα δαπάνη άνευ Φ.Π.Α., ως αυτή εμφανίζεται στον πίνακα της παραγράφου 1.3.2. της παρούσας διακήρυξης, διαφορετικά η προσφορά απορρίπτεται.

Οι υπέρ τρίτων κρατήσεις υπόκεινται στο εκάστοτε ισχύον αναλογικό τέλος χαρτοσήμου 3% και στην επ' αυτού εισφορά υπέρ Ο.Γ.Α. 20%.

Ως απαράδεκτες θα απορρίπτονται προσφορές στις οποίες:

- δεν δίνεται τιμή σε ΕΥΡΩ ή που καθορίζεται σχέση ΕΥΡΩ προς ξένο νόμισμα,
- δεν προκύπτει με σαφήνεια η προσφερόμενη τιμή, με την επιφύλαξη της παρ. 4 του άρθρου 102 του Ν. 4412/2016,
- η τιμή υπερβαίνει τον προϋπολογισμό της συμφωνίας - πλαίσιο που καθορίζεται και τεκμηριώνεται από την αναθέτουσα αρχή στο προαναφερόμενο κεφάλαιο 1 της παρούσας Διακήρυξης και
- θέτουν όρο αναπροσαρμογής της τιμής, πλην της κάτωθι προβλεπόμενης στο εδάφιο Β της παραγράφου 2.4.4 της παρούσης.

Η αναθέτουσα αρχή διατηρεί το δικαίωμα να ζητήσει από τους προσφέροντες στοιχεία απαραίτητα για την τεκμηρίωση των προσφερομένων τιμών, αυτοί δε, υποχρεούνται να παρέχουν αυτά.

Εάν οι προσφορές φαίνονται ασυνήθιστα χαμηλές [άρθρο 88 του Ν. 4412/2016, ως ισχύει (Α'-147)], θα απαιτηθούν από τους οικονομικούς φορείς εξηγήσεις, σύμφωνα με το άρθρο 88 Ν. 4412/2016, ως ισχύει (Α'-147).

B. Αναπροσαρμογή των τιμών

Στο πλαίσιο της παρούσας συμφωνίας - πλαίσιο προμήθειας, διάρκειας μεγαλύτερης των δώδεκα (12) μηνών, εφαρμόζεται ρήτρα αναπροσαρμογής της τιμής, υπό τους περιορισμούς του άρθρου 132 του Ν.4412/2016, περί τροποποίησης συμβάσεων κατά τη διάρκειά τους. Σε περίπτωση εκπρόθεσμης παράδοσης, με υπαιτιότητα του αναδόχου, ο χρόνος παράτασης δεν λαμβάνεται υπόψη για την αναπροσαρμογή.

Για την αναπροσαρμογή της τιμής εφαρμόζεται ο τύπος:

$$T = T \text{ προσφοράς } X (1 + \Delta TK),$$

Όπου ΔTK: ο δείκτης τιμών καταναλωτή της συγκεκριμένης κατηγορίας στην οποία υπάγονται τα αγαθά, όπως έχει ανακοινωθεί από την Ελληνική Στατιστική Αρχή (ΕΛ.ΣΤΑΤ.) για τον μήνα που προηγείται του χρόνου παράδοσης των αγαθών, σε σχέση με τον ίδιο μήνα του έτους κατά το οποίο υποβλήθηκε η προσφορά του οικονομικού φορέα, και ανακοινώνεται σε μηνιαία βάση από το Υπουργείο Ανάπτυξης και Επενδύσεων, T: προσφοράς: η τιμή της οικονομικής προσφοράς του οικονομικού φορέα στον οποίο ανατίθεται η σύμβαση και T: η αναπροσαρμοσμένη τιμή.

Η αναπροσαρμογή της τιμής εφαρμόζεται μόνο αν, κατά τον χρόνο παράδοσης των αγαθών, συντρέχουν αθροιστικά οι εξής συνθήκες:

- έχουν παρέλθει δώδεκα (12) μήνες τουλάχιστον από την καταληκτική ημερομηνία υποβολής των προσφορών, που καθορίζεται στα έγγραφα της σύμβασης,
- ο δείκτης τιμών καταναλωτή (ΔTK) είναι μικρότερος από μείον τρία τοις εκατό (-3%) και μεγαλύτερος από τρία τοις εκατό (3%),

- η αναθέτουσα αρχή διαθέτει τις απαραίτητες πιστώσεις για την εφαρμογή της αναπροσαρμογής της τιμής.

Γ. Κοινή προσφορά

Για τις ενώσεις οικονομικών φορέων, που υποβάλλουν κοινή προσφορά, τα στοιχεία που απαρτίζουν την οικονομική προσφορά υπογράφονται από κάθε οικονομικό φορέα - μέλος της ένωσης, όπως αυτός νομίμως εκπροσωπείται, εκτός αν έχει οριστεί κοινός εκπρόσωπος και έχει νομίμως εξουσιοδοτηθεί σχετικά για τον σκοπό αυτό, ο οποίος πρέπει να προσδιορίζεται στο ιδιωτικό συμφωνητικό με το οποίο συστάθηκε η ένωση.

2.4.5 Χρόνος ισχύος των προσφορών

Οι υποβαλλόμενες προσφορές ισχύουν και δεσμεύουν τους οικονομικούς φορείς για διάστημα τριακοσίων εξήντα πέντε (365) ημερών από την επομένη της καταληκτικής ημερομηνίας υποβολής προσφορών. Προσφορά η οποία ορίζει χρόνο ισχύος μικρότερο από τον ανωτέρω προβλεπόμενο απορρίπτεται ως μη κανονική.

Η ισχύς της προσφοράς μπορεί να παρατείνεται εγγράφως, εφόσον τούτο ζητηθεί από την αναθέτουσα αρχή, πριν από τη λήξη της, με αντίστοιχη παράταση της εγγυητικής επιστολής συμμετοχής σύμφωνα με τα οριζόμενα στο άρθρο 72 παρ. 1 του Ν. 4412/2016 και την παράγραφο 2.2.2 της παρούσας, κατ' ανώτατο όριο για χρονικό διάστημα ίσο με την προβλεπόμενη ως άνω αρχική διάρκεια. Σε περίπτωση αιτήματος της αναθέτουσας αρχής για παράταση της ισχύος της προσφοράς, για τους οικονομικούς φορείς, που αποδέχτηκαν την παράταση, πριν τη λήξη ισχύος των προσφορών τους, οι προσφορές ισχύουν και τους δεσμεύουν για το επιπλέον αυτό χρονικό διάστημα.

Μετά τη λήξη και του παραπάνω ανωτάτου ορίου χρόνου παράτασης ισχύος της προσφοράς, τα αποτελέσματα της διαδικασίας ανάθεσης ματαιώνονται, εκτός αν η αναθέτουσα αρχή κρίνει, κατά περίπτωση, αιτιολογημένα, ότι η συνέχιση της διαδικασίας εξυπηρετεί το δημόσιο συμφέρον, οπότε οι οικονομικοί φορείς που συμμετέχουν στη διαδικασία μπορούν να επιλέξουν να παρατείνουν την προσφορά και την εγγύηση συμμετοχής τους, εφόσον τους ζητηθεί πριν την πάροδο του ανωτέρω ανωτάτου ορίου παράτασης της προσφοράς τους.

Σε περίπτωση που λήξει ο χρόνος ισχύος των προσφορών και δεν ζητηθεί παράταση της προσφοράς, η αναθέτουσα αρχή δύναται, με αιτιολογημένη απόφαση της, εφόσον η εκτέλεση της συμφωνίας - πλαίσιο εξυπηρετεί το δημόσιο συμφέρον, να ζητήσει εκ των υστέρων από τους οικονομικούς φορείς που συμμετέχουν στη διαδικασία να παρατείνουν την προσφοράς τους. Στις ανωτέρω περιπτώσεις, η διαδικασία συνεχίζεται με όσους παρέτειναν τις προσφορές τους και αποκλείονται οι λοιποί οικονομικοί φορείς.

2.4.6 Λόγοι απόρριψης προσφορών

Η αναθέτουσα αρχή με βάση τα αποτελέσματα του ελέγχου και της αξιολόγησης των προσφορών, απορρίπτει, σε κάθε περίπτωση, προσφορά:

- η οποία αποκλίνει από απαραίτους όρους περί σύνταξης και υποβολής της προσφοράς, ή δεν υποβάλλεται εμπρόθεσμα με τον τρόπο και με το περιεχόμενο που ορίζεται στην παρούσα και συγκεκριμένα στις παραγράφους 2.4.1 (Γενικοί όροι υποβολής προσφορών), 2.4.2. (Χρόνος και τρόπος υποβολής προσφορών), 2.4.3. (Περιεχόμενο φακέλων δικαιολογητικών συμμετοχής, τεχνικής προσφοράς), 2.4.4. (Περιεχόμενο φακέλου οικονομικής προσφοράς, τρόπος σύνταξης και υποβολής οικονομικών προσφορών), 2.4.5. (Χρόνος ισχύος προσφορών), 3.1. (Αποσφράγιση και αξιολόγηση προσφορών), 3.2 (Πρόσκληση υποβολής δικαιολογητικών προσωρινού αναδόχου) της παρούσας,
- η οποία περιέχει ατελείς, ελλιπείς, ασαφείς ή λανθασμένες πληροφορίες ή τεκμηρίωση, συμπεριλαμβανομένων των πληροφοριών που περιέχονται στο Ε.Ε.Ε.Σ., εφόσον αυτές δεν επιδέχονται συμπλήρωση, διόρθωση, αποσαφήνιση ή διευκρίνιση ή, εφόσον επιδέχονται, δεν

έχουν αποκατασταθεί από τον προσφέροντα, εντός της προκαθορισμένης προθεσμίας, σύμφωνα το άρθρο 102 του Ν. 4412/2016 και την παρ. 3.1.2.1 της παρούσας Διακήρυξης,

- για την οποία ο προσφέρων δεν παράσχει τις απαιτούμενες εξηγήσεις, εντός της προκαθορισμένης προθεσμίας ή η εξήγηση δεν είναι αποδεκτή από την αναθέτουσα αρχή σύμφωνα με την παρ. 3.1.2.1 της παρούσας και τα άρθρα 102 και 103 του Ν. 4412/2016,
- η οποία είναι εναλλακτική προσφορά,
- η οποία υποβάλλεται από έναν προσφέροντα που έχει υποβάλει δύο ή περισσότερες προσφορές. Ο περιορισμός αυτός ισχύει, υπό τους όρους της παραγράφου 2.2.3.4 περ. γ' της παρούσας (περ. γ' της παρ. 4 του άρθρου 73 του Ν. 4412/2016) και στην περίπτωση ενώσεων οικονομικών φορέων με κοινά μέλη, καθώς και στην περίπτωση οικονομικών φορέων που συμμετέχουν είτε αυτοτελώς είτε ως μέλη ενώσεων,
- η οποία είναι υπό αίρεση,
- η οποία θέτει όρο αναπροσαρμογής, πλην της προβλεπόμενης στο εδάφιο Β της παραγράφου 2.4.4 της παρούσης,
- για την οποία ο προσφέρων δεν παράσχει, εντός αποκλειστικής προθεσμίας είκοσι (20) ημερών από την κοινοποίηση σε αυτόν σχετικής πρόσκλησης της αναθέτουσας αρχής, εξηγήσεις αναφορικά με την τιμή ή το κόστος που προτείνει σε αυτήν, στην περίπτωση που η προσφορά του φαίνεται ασυνήθιστα χαμηλή σε σχέση με τα αγαθά, σύμφωνα με την παρ. 1 του άρθρου 88 του Ν. 4412/2016,
- εφόσον διαπιστωθεί ότι είναι ασυνήθιστα χαμηλή διότι δε συμμορφώνεται με τις ισχύουσες υποχρεώσεις της παρ. 2 του άρθρου 18 του Ν. 4412/2016,
- η οποία παρουσιάζει αποκλίσεις ως προς τους όρους και τις τεχνικές προδιαγραφές της συμφωνίας - πλαίσιο,
- η οποία παρουσιάζει ελλείψεις ως προς τα δικαιολογητικά που ζητούνται από τα έγγραφα της παρούσας διακήρυξης, εφόσον αυτές δεν θεραπευτούν από τον προσφέροντα με την υποβολή ή τη συμπλήρωσή τους, εντός της προκαθορισμένης προθεσμίας, σύμφωνα με τα άρθρα 102 και 103 του Ν. 4412/2016,
- εάν από τα δικαιολογητικά του άρθρου 103 του Ν. 4412/2016, που προσκομίζονται από τον προσωρινό ανάδοχο, δεν αποδεικνύεται η μη συνδρομή των λόγων αποκλεισμού της παραγράφου 2.2.3 της παρούσας ή η πλήρωση μιας ή περισσότερων από τις απαιτήσεις των κριτηρίων ποιοτικής επιλογής, σύμφωνα με τις παραγράφους 2.2.4. επ., περί κριτηρίων επιλογής,
- εάν κατά τον έλεγχο των ως άνω δικαιολογητικών του άρθρου 103 του Ν. 4412/2016, διαπιστωθεί ότι τα στοιχεία που δηλώθηκαν, σύμφωνα με το άρθρο 79 του Ν. 4412/2016, είναι εκ προθέσεως απατηλά, ή ότι έχουν υποβληθεί πλαστά αποδεικτικά στοιχεία.

3. Διενέργεια διαδικασία – Αξιολόγηση προσφορών

3.1 Αποσφράγιση και αξιολόγηση προσφορών

3.1.1 Ηλεκτρονική αποσφράγιση προσφορών

Το πιστοποιημένο στο Ε.Σ.Η.ΔΗ.Σ., για την αποσφράγιση των προσφορών αρμόδιο όργανο της αναθέτουσας αρχής (Επιτροπή Διαγωνισμού), προβαίνει στην έναρξη της διαδικασίας ηλεκτρονικής αποσφράγισης των φακέλων των προσφορών, κατά το άρθρο 100 του Ν. 4412/2016, ήτοι:

- Ηλεκτρονική Αποσφράγιση του (υπό)φακέλου «Δικαιολογητικά Συμμετοχής-Τεχνική Προσφορά» και του (υπό)φακέλου «Οικονομική Προσφορά», την **Πέμπτη 1/8/2024** και περί ώρα **10:00'**.

Στο στάδιο αυτό τα στοιχεία των προσφορών που αποσφραγίζονται είναι καταρχήν προσβάσιμα μόνο στα μέλη της Επιτροπής Διαγωνισμού και την αναθέτουσα αρχή.

Η αναθέτουσα αρχή μπορεί να καλέσει τους οικονομικούς φορείς να συμπληρώσουν ή να διευκρινίσουν τα έγγραφα ή δικαιολογητικά που έχουν υποβληθεί, ή να διευκρινίσουν το περιεχόμενο της τεχνικής ή οικονομικής προσφοράς τους, σύμφωνα με το άρθρο 102 του Ν. 4412/2016.

3.1.2 Αξιολόγηση προσφορών

Μετά την κατά περίπτωση ηλεκτρονική αποσφράγιση των προσφορών η Αναθέτουσα αρχή προβαίνει στην αξιολόγηση αυτών μέσω των αρμόδιων πιστοποιημένων στο Ε.Σ.Η.ΔΗ.Σ. οργάνων της, εφαρμοζόμενων κατά τα λοιπά των κειμένων διατάξεων.

Η αναθέτουσα αρχή, τηρώντας τις αρχές της ίσης μεταχείρισης και της διαφάνειας, ζητά από τους προσφέροντες οικονομικούς φορείς, όταν οι πληροφορίες ή η τεκμηρίωση που πρέπει να υποβάλλονται, είναι ή εμφανίζονται ελλιπείς ή λανθασμένες, συμπεριλαμβανομένων εκείνων στο Ε.Ε.Ε.Σ., ή όταν λείπουν συγκεκριμένα έγγραφα, να υποβάλλουν, να συμπληρώνουν, να αποσαφηνίζουν ή να ολοκληρώνουν τις σχετικές πληροφορίες ή τεκμηρίωση, εντός προθεσμίας όχι μικρότερης των δέκα (10) ημερών και όχι μεγαλύτερης των είκοσι (20) ημερών από την ημερομηνία κοινοποίησης σε αυτούς της σχετικής πρόσκλησης. Η συμπλήρωση ή η αποσαφήνιση ζητείται και γίνεται αποδεκτή υπό την προϋπόθεση ότι δεν τροποποιείται η προσφορά του οικονομικού φορέα και ότι αφορά σε στοιχεία ή δεδομένα, των οποίων είναι αντικειμενικά εξακριβώσιμος ο προγενέστερος χαρακτήρας σε σχέση με το πέρας της καταληκτικής προθεσμίας παραλαβής προσφορών. Τα ανωτέρω ισχύουν κατ' αναλογία και για τυχόν ελλείπουσες δηλώσεις, υπό την προϋπόθεση ότι βεβαιώνουν γεγονότα αντικειμενικά εξακριβώσιμα.

Ειδικότερα ακολουθούνται τα εξής στάδια:

- Η Επιτροπή Διαγωνισμού εξετάζει προβαίνει αρχικά στον **έλεγχο των δικαιολογητικών συμμετοχής** και εν **συνεχεία στην αξιολόγηση των τεχνικών προσφορών** των προσφερόντων των οποίων τα δικαιολογητικά συμμετοχής έκρινε πλήρη. Η αξιολόγηση γίνεται σύμφωνα με τους όρους της παρούσας και η διαδικασία αξιολόγησης ολοκληρώνεται με την καταχώριση σε πρακτικό των προσφερόντων, των αποτελεσμάτων του ελέγχου και της αξιολόγησης των δικαιολογητικών συμμετοχής και των τεχνικών προσφορών.
- Στη συνέχεια η Επιτροπή Διαγωνισμού προβαίνει στην **αξιολόγηση των οικονομικών προσφορών** των προσφερόντων, των οποίων τα δικαιολογητικά συμμετοχής και η τεχνική προσφορά κρίθηκαν αποδεκτά, συντάσσει πρακτικό στο οποίο καταχωρίζονται οι οικονομικές προσφορές κατά σειρά μειοδοσίας και εισηγείται αιτιολογημένα την αποδοχή ή απόρριψή τους, την κατάταξη των προσφορών και την ανάδειξη του προσωρινού αναδόχου.

Εάν οι προσφορές φαίνονται ασυνήθιστα χαμηλές σε σχέση με το αντικείμενο της συμφωνίας - πλαίσιο, η αναθέτουσα αρχή απαιτεί από τους οικονομικούς φορείς, μέσω της λειτουργικότητας της «Επικοινωνίας» του ηλεκτρονικού διαγωνισμού στο Ε.Σ.Η.ΔΗ.Σ., να εξηγήσουν την τιμή ή το κόστος που προτείνουν στην προσφορά τους, εντός αποκλειστικής προθεσμίας, κατά ανώτατο όριο είκοσι (20) ημερών από την κοινοποίηση της σχετικής πρόσκλησης. Στην περίπτωση αυτή εφαρμόζονται τα άρθρα 88 και 89 Ν. 4412/2016. Εάν τα παρεχόμενα στοιχεία δεν εξηγούν κατά τρόπο ικανοποιητικό το χαμηλό επίπεδο της τιμής ή του κόστους που προτείνεται, η προσφορά απορρίπτεται ως μη κανονική.

Στην περίπτωση ισότιμων προσφορών η αναθέτουσα αρχή επιλέγει τον ανάδοχο με κλήρωση μεταξύ των οικονομικών φορέων που υπέβαλαν ισότιμες προσφορές. Η κλήρωση γίνεται ενώπιον της Επιτροπής του Διαγωνισμού και παρουσία των οικονομικών φορέων που υπέβαλαν τις ισότιμες προσφορές.

- Στη συνέχεια, εφόσον το αποφαινόμενο όργανο της αναθέτουσας αρχής εγκρίνει τα ανωτέρω πρακτικά, εκδίδεται απόφαση για τα αποτελέσματα όλων των ανωτέρω σταδίων («Δικαιολογητικά

Συμμετοχής», «Τεχνική Προσφορά» και «Οικονομική Προσφορά») και η αναθέτουσα αρχή προσκαλεί εγγράφως, μέσω της λειτουργικότητας της «Επικοινωνίας» του ηλεκτρονικού διαγωνισμού στο Ε.Σ.Η.ΔΗ.Σ., τον πρώτο σε κατάταξη μειοδότη στον οποίο πρόκειται να γίνει η **κατακύρωση** («προσωρινός ανάδοχος») να υποβάλει τα δικαιολογητικά κατακύρωσης, σύμφωνα με όσα ορίζονται στο άρθρο 103 και την παράγραφο 3.2 της παρούσας, περί πρόσκλησης για υποβολή δικαιολογητικών.

Η απόφαση έγκρισης των πρακτικών δεν κοινοποιείται στους προσφέροντες και ενσωματώνεται στην απόφαση κατακύρωσης.

3.2 Πρόσκληση υποβολής δικαιολογητικών προσωρινού αναδόχου - Δικαιολογητικά προσωρινού αναδόχου

Μετά την αξιολόγηση των προσφορών, η αναθέτουσα αρχή αποστέλλει σχετική ηλεκτρονική πρόσκληση στον προσφέροντα, στον οποίο πρόκειται να γίνει η κατακύρωση («προσωρινό ανάδοχο»), μέσω της λειτουργικότητας της «Επικοινωνίας» του ηλεκτρονικού διαγωνισμού στο Ε.Σ.Η.ΔΗ.Σ. και τον καλεί να υποβάλει εντός προθεσμίας δέκα (10) ημερών από την κοινοποίηση της σχετικής έγγραφης ειδοποίησης σε αυτόν, τα αποδεικτικά έγγραφα νομιμοποίησης και τα πρωτότυπα ή αντίγραφα όλων των δικαιολογητικών που περιγράφονται στην παράγραφο 2.2.7.2 της παρούσας, ως αποδεικτικά στοιχεία για τη μη συνδρομή των λόγων αποκλεισμού της παραγράφου 2.2.3 της Διακήρυξης, καθώς και για την πλήρωση των κριτηρίων ποιοτικής επιλογής των παραγράφων 2.2.4 - 2.2.6 αυτής.

Ειδικότερα, το σύνολο των στοιχείων και δικαιολογητικών της ως άνω παραγράφου αποστέλλονται από αυτόν σε μορφή ηλεκτρονικών αρχείων με μορφότυπο PDF, σύμφωνα με τα ειδικώς οριζόμενα στην παράγραφο 2.4.2.5 της παρούσας.

Εντός της προθεσμίας υποβολής των δικαιολογητικών κατακύρωσης και το αργότερο έως την τρίτη εργάσιμη ημέρα από την καταληκτική ημερομηνία ηλεκτρονικής υποβολής των δικαιολογητικών κατακύρωσης, προσκομίζονται με ευθύνη του οικονομικού φορέα, στην αναθέτουσα αρχή, σε έντυπη μορφή και σε κλειστό φάκελο, στον οποίο αναγράφεται ο αποστολέας, τα στοιχεία του Διαγωνισμού και ως παραλήπτης η **Επιτροπή Διαγωνισμού**, τα στοιχεία και δικαιολογητικά, τα οποία απαιτείται να προσκομισθούν σε έντυπη μορφή (ως πρωτότυπα ή ακριβή αντίγραφα), σύμφωνα με τα προβλεπόμενα στις διατάξεις της ως άνω παραγράφου 2.4.2.5.

Αν δεν προσκομισθούν τα παραπάνω δικαιολογητικά ή υπάρχουν ελλείψεις σε αυτά που υποβλήθηκαν, η αναθέτουσα αρχή καλεί τον προσωρινό ανάδοχο να προσκομίσει τα ελλείποντα δικαιολογητικά ή να συμπληρώσει τα ήδη υποβληθέντα, ή να παράσχει διευκρινίσεις με την έννοια του άρθρου 102, εντός δέκα (10) ημερών από την κοινοποίηση της σχετικής πρόσκλησης σε αυτόν.

Ο προσωρινός ανάδοχος δύναται να υποβάλει αίτημα, μέσω της λειτουργικότητας της «Επικοινωνίας» του ηλεκτρονικού διαγωνισμού στο Ε.Σ.Η.ΔΗ.Σ., προς την αναθέτουσα αρχή, για παράταση της ως άνω προθεσμίας, συνοδευόμενο από αποδεικτικά έγγραφα περί αίτησης χορήγησης δικαιολογητικών προσωρινού αναδόχου. Στην περίπτωση αυτή η Αναθέτουσα αρχή παρατείνει την προθεσμία υποβολής αυτών, για όσο χρόνο απαιτηθεί για τη χορήγησή τους από τις αρμόδιες δημόσιες αρχές. Ο προσωρινός ανάδοχος μπορεί να αξιοποιεί τη δυνατότητα αυτή τόσο εντός της αρχικής προθεσμίας για την υποβολή δικαιολογητικών όσο και εντός της προθεσμίας για την προσκόμιση ελλειπόντων ή τη συμπλήρωση ήδη υποβληθέντων δικαιολογητικών, κατά την έννοια του άρθρου 102 του Ν. 4412/2016, ως ανωτέρω προβλέπεται. Η παρούσα ρύθμιση εφαρμόζεται αναλόγως και όταν η αναθέτουσα αρχή ζητήσει την προσκόμιση των δικαιολογητικών κατά τη διαδικασία αξιολόγησης των προσφορών ή αιτήσεων συμμετοχής και πριν από το στάδιο κατακύρωσης, κατ' εφαρμογή της διάταξης του πρώτου εδαφίου της παρ. 5 του άρθρου 79 του Ν. 4412/2016, τηρουμένων των αρχών της ίσης μεταχείρισης και της διαφάνειας.

Απορρίπτεται η προσφορά του προσωρινού αναδόχου, και η κατακύρωση γίνεται στον προσφέροντα που υπέβαλε την αμέσως επόμενη πλέον συμφέρουσα από οικονομικής απόψεως προσφορά

αποκλειστικά βάσει του κριτηρίου ανάθεσης της παρούσης, τηρουμένης της ανωτέρω διαδικασίας, εάν:

- κατά τον έλεγχο των παραπάνω δικαιολογητικών διαπιστωθεί ότι τα στοιχεία, που δηλώθηκαν με το Ευρωπαϊκό Ενιαίο Έγγραφο Σύμβασης (Ε.Ε.Ε.Σ.), είναι εκ προθέσεως απατηλά, ή ότι έχουν υποβληθεί πλαστά αποδεικτικά στοιχεία, ή
- δεν υποβληθούν στο προκαθορισμένο χρονικό διάστημα τα απαιτούμενα πρωτότυπα ή αντίγραφα των παραπάνω δικαιολογητικών ή
- από τα δικαιολογητικά, που προσκομίσθηκαν νομίμως και εμπροθέσμως, δεν αποδεικνύονται οι όροι και οι προϋποθέσεις συμμετοχής σύμφωνα με τα άρθρα 2.2.3 (λόγοι αποκλεισμού) ή η πλήρωση μιας ή περισσότερων από τις απαιτήσεις των κριτηρίων ποιοτικής επιλογής σύμφωνα με τις παραγράφους 2.2.4 έως 2.2.5 (κριτήρια ποιοτικής επιλογής) της παρούσας.

Σε περίπτωση έγκαιρης και προσηκούσας ενημέρωσης της αναθέτουσας αρχής για μεταβολές στις προϋποθέσεις τις οποίες οι προσφέροντες/υποψήφιοι είχαν δηλώσει με το Ευρωπαϊκό Ενιαίο Έγγραφο Σύμβασης (Ε.Ε.Ε.Σ.), ότι πληρούν, μέχρι την σύναψη συμφωνίας - πλαίσιο (οψιγενείς μεταβολές), δεν καταπίπτουν υπέρ της αναθέτουσας αρχής οι εγγυήσεις συμμετοχής τους.

Αν κανένας από τους προσφέροντες δεν υποβάλλει αληθή ή ακριβή δήλωση ή δεν προσκομίσει ένα ή περισσότερα από τα απαιτούμενα έγγραφα και δικαιολογητικά ή δεν αποδείξει ότι: α) δεν βρίσκεται σε μία από τις καταστάσεις της παραγράφου 2.2.3 της παρούσας διακήρυξης και β) πληροί τα σχετικά κριτήρια ποιοτικής επιλογής τα οποία έχουν καθοριστεί σύμφωνα με τις παραγράφους 2.2.4 -2.2.5 της παρούσας διακήρυξης, η διαδικασία ματαιώνεται.

Η διαδικασία ελέγχου των παραπάνω δικαιολογητικών ολοκληρώνεται με τη σύνταξη πρακτικού από την Επιτροπή του Διαγωνισμού, στο οποίο αναγράφεται η τυχόν συμπλήρωση δικαιολογητικών σύμφωνα με όσα ορίζονται ανωτέρω (παράγραφος 3.1.2.1.) και τη διαβίβασή του στο αποφαινόμενο όργανο της αναθέτουσας αρχής για τη λήψη απόφασης είτε για την κατακύρωση της συμφωνίας - πλαίσιο είτε για τη ματαίωση της διαδικασίας.

Επισημαίνεται ότι, η αναθέτουσα αρχή, αιτιολογημένα και κατόπιν γνώμης της αρμόδιας επιτροπής του διαγωνισμού, μπορεί να κατακυρώσει τη συμφωνία - πλαίσιο για ολόκληρη ή μεγαλύτερη ή μικρότερη ποσότητα των υπό προμήθεια ειδών από αυτή που καθορίζεται στην παρούσα σε ποσοστό και ως εξής: εκατόν είκοσι τοις εκατό (120%) στην περίπτωση της μεγαλύτερης ποσότητας και ογδόντα τοις εκατό (80%) στην περίπτωση μικρότερης ποσότητας.

3.3 Κατακύρωση - σύναψη συμφωνίας - πλαίσιο

3.3.1. Απόφαση κατακύρωσης

Τα αποτελέσματα του ελέγχου των παραπάνω δικαιολογητικών και της εισήγησης της Επιτροπής επικυρώνονται με την **απόφαση κατακύρωσης**, στην οποία ενσωματώνεται η απόφαση έγκρισης των πρακτικών των περ. α' & β' της παρ. 2 του άρθρου 100 του Ν. 4412/2016 (περί αξιολόγησης των δικαιολογητικών συμμετοχής, της τεχνικής και της οικονομικής προσφοράς).

Η Αναθέτουσα αρχή κοινοποιεί, μέσω της λειτουργικότητας της «*Επικοινωνίας*», σε όλους τους οικονομικούς φορείς που έλαβαν μέρος στη διαδικασία ανάθεσης, εκτός από όσους αποκλείστηκαν οριστικά δυνάμει της παρ. 1 του άρθρου 72 του Ν. 4412/2016, την απόφαση κατακύρωσης, στην οποία αναφέρονται υποχρεωτικά οι προθεσμίες για την αναστολή της σύναψης συμφωνίας - πλαίσιο, σύμφωνα με τα άρθρα 360 έως 372 του Ν. 4412/2016, μαζί με αντίγραφο όλων των πρακτικών της διαδικασίας ελέγχου και αξιολόγησης των προσφορών, και, επιπλέον, αναρτά τα δικαιολογητικά του προσωρινού αναδόχου στα «*Συνημμένα Ηλεκτρονικού Διαγωνισμού*».

Μετά την έκδοση και κοινοποίηση της απόφασης κατακύρωσης, οι προσφέροντες λαμβάνουν γνώση των λοιπών συμμετεχόντων στη διαδικασία και των στοιχείων που υποβλήθηκαν από αυτούς, με ενέργειες της αναθέτουσας αρχής. Κατά της απόφασης κατακύρωσης χωρεί προδικαστική προσφυγή

ενώπιον της Ενιαίας Αρχής Δημοσίων Συμβάσεων (Ε.Α.ΔΗ.ΣΥ.), σύμφωνα με την παράγραφο 3.4 της παρούσας. Δεν επιτρέπεται η άσκηση άλλης διοικητικής προσφυγής κατά της ανωτέρω απόφασης.

3.3.2. Οριστικοποίηση

Η απόφαση κατακύρωσης καθίσταται οριστική, εφόσον συντρέξουν οι ακόλουθες προϋποθέσεις σωρευτικά:

- κοινοποιηθεί η απόφαση κατακύρωσης σε όλους τους οικονομικούς φορείς που δεν έχουν αποκλειστεί οριστικά,
- παρέλθει άπρακτη η προθεσμία άσκησης προδικαστικής προσφυγής ή σε περίπτωση άσκησης, παρέλθει άπρακτη η προθεσμία άσκησης αίτησης αναστολής κατά της απόφασης της Ε.Α.ΔΗ.ΣΥ. και σε περίπτωση άσκησης αίτησης αναστολής κατά της απόφασης της Ε.Α.ΔΗ.ΣΥ., εκδοθεί απόφαση επί της αίτησης, με την επιφύλαξη της χορήγησης προσωρινής διαταγής, σύμφωνα με όσα ορίζονται στο τελευταίο εδάφιο της παρ. 4 του άρθρου 372 του Ν. 4412/2016,
- ολοκληρωθεί επιτυχώς ο προσυμβατικός έλεγχος από το Ελεγκτικό Συνέδριο, σύμφωνα με τα άρθρα 324 έως 327 του Ν. 4700/2020, εφόσον απαιτείται και
- ο προσωρινός ανάδοχος, υποβάλλει, στην περίπτωση που απαιτείται και έπειτα από σχετική πρόσκληση, υπεύθυνη δήλωση, που υπογράφεται σύμφωνα με όσα ορίζονται στο άρθρο 79Α του Ν. 4412/2016, στην οποία δηλώνεται ότι, δεν έχουν επέλθει στο πρόσωπό του οψιγενείς μεταβολές κατά την έννοια του άρθρου 104 του Ν. 4412/2016 και μόνον στην περίπτωση του προσυμβατικού ελέγχου ή της άσκησης προδικαστικής προσφυγής κατά της απόφασης κατακύρωσης. Η υπεύθυνη δήλωση ελέγχεται από την Αναθέτουσα αρχή και μνημονεύεται στο συμφωνητικό. Εφόσον δηλωθούν οψιγενείς μεταβολές, η δήλωση ελέγχεται από την Επιτροπή Διαγωνισμού, η οποία εισηγείται προς το αρμόδιο αποφαινόμενο όργανο.

Μετά από την οριστικοποίηση της απόφασης κατακύρωσης η αναθέτουσα αρχή προσκαλεί τον ανάδοχο, μέσω της λειτουργικότητας της «Επικοινωνίας» του ηλεκτρονικού διαγωνισμού στο Ε.Σ.Η.ΔΗ.Σ., να προσέλθει για υπογραφή του συμφωνητικού, θέτοντάς του προθεσμία δεκαπέντε (15) ημερών από την κοινοποίηση της σχετικής ειδικής πρόσκλησης. Η συμφωνία - πλαίσιο θεωρείται συναφθείσα με την κοινοποίηση της πρόσκλησης του προηγούμενου εδαφίου στον ανάδοχο.

Πριν την υπογραφή της συμφωνίας - πλαίσιο υποβάλλεται η υπεύθυνη δήλωση της κοινής απόφασης των Υπουργών Ανάπτυξης και Επικρατείας 20977/23-8-2007 (Β' 1673) «Δικαιολογητικά για την τήρηση των μητρώων του ν. 3310/2005 όπως τροποποιήθηκε με το ν. 3414/2005».

Στην περίπτωση που ο ανάδοχος δεν προσέλθει να υπογράψει το ως άνω συμφωνητικό μέσα στην τεθείσα προθεσμία, με την επιφύλαξη αντικειμενικών λόγων ανωτέρας βίας, κηρύσσεται έκπτωτος, και ακολουθείται η ίδια, ως άνω διαδικασία, για τον προσφέροντα που υπέβαλε την αμέσως επόμενη πλέον συμφέρουσα από οικονομική άποψη προσφορά. Αν κανένας από τους προσφέροντες δεν προσέλθει για την υπογραφή του συμφωνητικού, η διαδικασία ανάθεσης ματαιώνεται σύμφωνα με την παράγραφο 3.5 της παρούσας διακήρυξης. Στην περίπτωση αυτή, η αναθέτουσα αρχή μπορεί να αναζητήσει αποζημίωση, ιδίως δυνάμει των άρθρων 197 και 198 Α.Κ..

Εάν η αναθέτουσα αρχή δεν απευθύνει την ειδική πρόσκληση για την υπογραφή του συμφωνητικού εντός χρονικού διαστήματος εξήντα (60) ημερών από την οριστικοποίηση της απόφασης κατακύρωσης, με την επιφύλαξη της ύπαρξης επιτακτικού λόγου δημόσιου συμφέροντος ή αντικειμενικών λόγων ανωτέρας βίας, ο ανάδοχος δικαιούται να απέχει από την υπογραφή του συμφωνητικού, καθώς και να αναζητήσει αποζημίωση ιδίως δυνάμει των άρθρων 197 και 198 Α.Κ..

3.4 Προδικαστικές προσφυγές - Προσωρινή δικαστική προστασία

Α. Προδικαστική προσφυγή

Κάθε ενδιαφερόμενος, ο οποίος έχει ή είχε συμφέρον να του ανατεθεί η συγκεκριμένη δημόσια συμφωνία - πλαίσιο και έχει υποστεί ή ενδέχεται να υποστεί ζημία από εκτελεστή πράξη ή παράλειψη της αναθέτουσας αρχής κατά παράβαση της ευρωπαϊκής ενωσιακής ή εσωτερικής νομοθεσίας στον τομέα των δημοσίων συμβάσεων, έχει δικαίωμα να προσφύγει στην Ε.Α.ΔΗ.ΣΥ., σύμφωνα με τα ειδικότερα οριζόμενα στα άρθρα 345 επ. του Ν. 4412/2016 και στα άρθρα 1 επ. του Π.Δ. 39/2017, στρεφόμενος με προδικαστική προσφυγή, κατά πράξης ή παράλειψης της αναθέτουσας αρχής, προσδιορίζοντας ειδικώς τις νομικές και πραγματικές αιτιάσεις που δικαιολογούν το αίτημά του.

Σε περίπτωση προσφυγής κατά πράξης της αναθέτουσας αρχής, η προθεσμία για την άσκηση της προδικαστικής προσφυγής είναι:

- δέκα (10) ημέρες από την κοινοποίηση της προσβαλλόμενης πράξης στον ενδιαφερόμενο οικονομικό φορέα αν η πράξη κοινοποιήθηκε με ηλεκτρονικά μέσα ή τηλεομοιοτυπία ή
- δεκαπέντε (15) ημέρες από την κοινοποίηση της προσβαλλόμενης πράξης σε αυτόν αν χρησιμοποιήθηκαν άλλα μέσα επικοινωνίας, άλλως
- δέκα (10) ημέρες από την πλήρη, πραγματική ή τεκμαιρόμενη, γνώση της πράξης που βλάπτει τα συμφέροντα του ενδιαφερόμενου οικονομικού φορέα. Ειδικά για την άσκηση προσφυγής κατά προκήρυξης, η πλήρης γνώση αυτής τεκμαίρεται μετά την πάροδο δεκαπέντε (15) ημερών από τη δημοσίευση στο Κ.Η.Μ.ΔΗ.Σ..

Σε περίπτωση παράλειψης που αποδίδεται στην αναθέτουσα αρχή, η προθεσμία για την άσκηση της προδικαστικής προσφυγής είναι δεκαπέντε (15) ημέρες από την επομένη της συντέλεσης της προσβαλλόμενης παράλειψης.

Οι προθεσμίες ως προς την υποβολή των προδικαστικών προσφυγών και των παρεμβάσεων αρχίζουν την επομένη της ημέρας της προαναφερθείσας κατά περίπτωση κοινοποίησης ή γνώσης και λήγουν όταν περάσει ολόκληρη η τελευταία ημέρα και ώρα 23:59:59 και, αν αυτή είναι εξαιρετέα ή Σάββατο, όταν περάσει ολόκληρη η επομένη εργάσιμη ημέρα και ώρα 23:59:59.

Η προδικαστική προσφυγή συντάσσεται υποχρεωτικά με τη χρήση του τυποποιημένου εντύπου του Παραρτήματος Ι του Π.Δ. 39/2017 και κατατίθεται ηλεκτρονικά μέσω της λειτουργικότητας «*Επικοινωνία*» στην ηλεκτρονική περιοχή του συγκεκριμένου διαγωνισμού, επιλέγοντας την ένδειξη «*Προδικαστική Προσφυγή*» σύμφωνα με το άρθρο 18 της Κ.Υ.Α. Προμήθειες και Υπηρεσίες.

Για το παραδεκτό της άσκησης της προδικαστικής προσφυγής κατατίθεται παράβολο από τον προσφεύγοντα υπέρ του Ελληνικού Δημοσίου, σύμφωνα με όσα ορίζονται στο άρθρο 363 Ν. 4412/2016. Η επιστροφή του παραβόλου στον προσφεύγοντα γίνεται: α) σε περίπτωση ολικής ή μερικής αποδοχής της προσφυγής του, β) όταν η αναθέτουσα αρχή ανακαλεί την προσβαλλόμενη πράξη ή προβαίνει στην οφειλόμενη ενέργεια πριν από την έκδοση της απόφασης της Ε.Α.ΔΗ.ΣΥ. επί της προσφυγής, γ) σε περίπτωση παραίτησης του προσφεύγοντα από την προσφυγή του έως και δέκα (10) ημέρες από την κατάθεση της προσφυγής.

Η προθεσμία για την άσκηση της προδικαστικής προσφυγής και η άσκησή της κωλύουν τη σύναψη της συμφωνίας - πλαίσιο επί ποινή ακυρότητας, η οποία διαπιστώνεται με απόφαση της Ε.Α.ΔΗ.ΣΥ. μετά από άσκηση προδικαστικής προσφυγής, σύμφωνα με το άρθρο 368 του Ν. 4412/2016 και το άρθρο 20 του Π.Δ. 39/2017. Όμως, μόνη η άσκηση της προδικαστικής προσφυγής δεν κωλύει την πρόοδο της διαγωνιστικής διαδικασίας, υπό την επιφύλαξη χορήγησης από το Κλιμάκιο προσωρινής προστασίας σύμφωνα με το άρθρο 366 παρ. 1-2 του Ν. 4412/2016 και το άρθρο 15 παρ. 1-4 του Π.Δ. 39/2017.

Η προηγούμενη παράγραφος δεν εφαρμόζεται στην περίπτωση που, κατά τη διαδικασία σύναψης της παρούσας συμφωνίας - πλαίσιο, υποβληθεί μόνο μία (1) προσφορά.

Μετά την, κατά τα ως άνω, ηλεκτρονική κατάθεση της προδικαστικής προσφυγής η αναθέτουσα αρχή, μέσω της λειτουργίας «*Επικοινωνία*»:

- Κοινοποιεί την προσφυγή το αργότερο έως την επομένη εργάσιμη ημέρα από την κατάθεσή της σε κάθε ενδιαφερόμενο τρίτο, ο οποίος μπορεί να θίγεται από την αποδοχή της προσφυγής,

προκειμένου να ασκήσει το, προβλεπόμενο από τα άρθρα 362 παρ. 3 και 7 του Π.Δ. 39/2017, δικαίωμα παρέμβασής του στη διαδικασία εξέτασης της προσφυγής, για τη διατήρηση της ισχύος της προσβαλλόμενης πράξης, προσκομίζοντας όλα τα κρίσιμα έγγραφα που έχει στη διάθεσή του.

- Διαβιβάζει στην Ε.Α.ΔΗ.ΣΥ., το αργότερο εντός δεκαπέντε (15) ημερών από την ημέρα κατάθεσης, τον πλήρη φάκελο της υπόθεσης, τα αποδεικτικά κοινοποίησης στους ενδιαφερόμενους τρίτους αλλά και την Έκθεση Απόψεων της επί της προσφυγής. Στην Έκθεση Απόψεων η αναθέτουσα αρχή μπορεί να παραθέσει αρχική ή συμπληρωματική αιτιολογία για την υποστήριξη της προσβαλλόμενης με την προδικαστική προσφυγή πράξης.
- Κοινοποιεί σε όλα τα μέρη την Έκθεση Απόψεων, τις Παρεμβάσεις και τα σχετικά έγγραφα που τυχόν τη συνοδεύουν, μέσω του ηλεκτρονικού τόπου του διαγωνισμού το αργότερο έως την επομένη εργάσιμη ημέρα από την κατάθεσή τους.
- Συμπληρωματικά υπομνήματα κατατίθενται από οποιοδήποτε από τα μέρη μέσω της πλατφόρμας του Ε.Σ.Η.ΔΗ.Σ. το αργότερο εντός πέντε (5) ημερών από την κοινοποίηση των απόψεων της αναθέτουσας αρχής.

Η άσκηση της προδικαστικής προσφυγής αποτελεί προϋπόθεση για την άσκηση των ένδικων βοηθημάτων της αίτησης αναστολής και της αίτησης ακύρωσης του άρθρου 372 του Ν. 4412/2016 κατά των εκτελεστών πράξεων ή παραλείψεων της αναθέτουσας αρχής.

B. Προσωρινή δικαστική προστασία

Όποιος έχει έννομο συμφέρον μπορεί να ζητήσει, με το ίδιο δικόγραφο εφαρμοζόμενων αναλογικά των διατάξεων του Π.Δ. 18/1989, την αναστολή εκτέλεσης της απόφασης της Ε.Α.ΔΗ.ΣΥ. και την ακύρωσή της ενώπιον του αρμοδίου Διοικητικού Εφετείου Αθηνών. Το αυτό ισχύει και σε περίπτωση σιωπηρής απόρριψης της προδικαστικής προσφυγής από την Ε.Α.ΔΗ.ΣΥ. Δικαίωμα άσκησης του ως άνω ένδικου βοηθήματος έχει και η αναθέτουσα αρχή, αν η Ε.Α.ΔΗ.ΣΥ. κάνει δεκτή την προδικαστική προσφυγή, αλλά και αυτός του οποίου έχει γίνει εν μέρει δεκτή η προδικαστική προσφυγή.

Με την απόφαση της Ε.Α.ΔΗ.ΣΥ. λογίζονται ως συμπροσβαλλόμενες και όλες οι συναφείς προς την ανωτέρω απόφαση πράξεις ή παραλείψεις της αναθέτουσας αρχής, εφόσον έχουν εκδοθεί ή συντελεστεί αντιστοιχώς έως τη συζήτηση της ως άνω αίτησης στο Δικαστήριο.

Η αίτηση αναστολής και ακύρωσης περιλαμβάνει μόνο αιτιάσεις που είχαν προταθεί με την προδικαστική προσφυγή ή αφορούν στη διαδικασία ενώπιον της Ε.Α.ΔΗ.ΣΥ. ή το περιεχόμενο των αποφάσεών της. Η αναθέτουσα αρχή, εφόσον ασκήσει την αίτηση της παρ. 1 του άρθρου 372 του Ν. 4412/2016, μπορεί να προβάλει και οψιγενείς ισχυρισμούς αναφορικά με τους επιτακτικούς λόγους δημοσίου συμφέροντος, οι οποίοι καθιστούν αναγκαία την άμεση ανάθεση της συμφωνίας - πλαίσιο.

Η ως άνω αίτηση κατατίθεται στο ως αρμόδιο δικαστήριο μέσα σε προθεσμία δέκα (10) ημερών από κοινοποίηση ή την πλήρη γνώση της απόφασης ή από την παρέλευση της προθεσμίας για την έκδοση της απόφασης επί της προδικαστικής προσφυγής, ενώ η δικάσιμος για την εκδίκαση της αίτησης ακύρωσης δεν πρέπει να απέχει πέραν των εξήντα (60) ημερών από την κατάθεση του δικογράφου.

Αντίγραφο της αίτησης με κλήση κοινοποιείται με τη φροντίδα του αιτούντος προς την Ε.Α.ΔΗ.ΣΥ., την αναθέτουσα αρχή, αν δεν έχει ασκήσει αυτή την αίτηση, και προς κάθε τρίτο ενδιαφερόμενο, την κλήτευση του οποίου διατάσσει με πράξη του ο Πρόεδρος ή ο προεδρεύων του αρμοδίου Δικαστηρίου ή Τμήματος έως την επόμενη ημέρα από την κατάθεση της αίτησης. Ο αιτών υποχρεούται επί ποινή απαραδέκτου του ένδικου βοηθήματος να προβεί στις παραπάνω κοινοποιήσεις εντός αποκλειστικής προθεσμίας δύο (2) ημερών από την έκδοση και την παραλαβή της ως άνω πράξης του Δικαστηρίου. Εντός αποκλειστικής προθεσμίας δέκα (10) ημερών από την ως άνω κοινοποίηση της αίτησης κατατίθεται η παρέμβαση και διαβιβάζονται ο φάκελος και οι απόψεις των παθητικώς νομιμοποιούμενων. Εντός της ίδιας προθεσμίας κατατίθενται στο Δικαστήριο και τα στοιχεία που υποστηρίζουν τους ισχυρισμούς των διαδίκων.

Επιπρόσθετα, η παρέμβαση κοινοποιείται με επιμέλεια του παρεμβαίνοντος στα λοιπά μέρη της δίκης εντός δύο (2) ημερών από την κατάθεσή της, αλλιώς λογίζεται ως अपαράδεκτη. Το διατακτικό της

δικαστικής απόφασης εκδίδεται εντός δεκαπέντε (15) ημερών από τη συζήτηση της αίτησης ή από την προθεσμία για την υποβολή υπομνημάτων.

Η προθεσμία για την άσκηση και η άσκηση της αίτησης ενώπιον του αρμοδίου δικαστηρίου κωλύουν τη σύναψη της συμφωνίας - πλαίσιο μέχρι την έκδοση της οριστικής δικαστικής απόφασης, εκτός εάν με προσωρινή διαταγή ο αρμόδιος δικαστής αποφανθεί διαφορετικά. Επίσης, η προθεσμία για την άσκηση και η άσκησή της αίτησης κωλύουν την πρόοδο της διαδικασίας ανάθεσης για χρονικό διάστημα δεκαπέντε (15) ημερών από την άσκηση της αίτησης, εκτός εάν με την προσωρινή διαταγή ο αρμόδιος δικαστής αποφανθεί διαφορετικά. Για την άσκηση της αιτήσεως κατατίθεται παράβολο, σύμφωνα με τα ειδικότερα οριζόμενα στο άρθρο 372 παρ. 5 του Ν. 4412/2016.

Αν ο ενδιαφερόμενος δεν αιτήθηκε ή αιτήθηκε ανεπιτυχώς την αναστολή και η συμφωνία - πλαίσιο υπογράφηκε και η εκτέλεσή της ολοκληρώθηκε πριν από τη συζήτηση της αίτησης, εφαρμόζεται αναλόγως η παρ. 2 του άρθρου 32 του Π.Δ. 18/1989.

Αν το δικαστήριο ακυρώσει πράξη ή παράλειψη της αναθέτουσας αρχής μετά τη σύναψη της συμφωνίας - πλαίσιο, το κύρος της τελευταίας δεν θίγεται, εκτός αν πριν από τη σύναψη αυτής είχε ανασταλεί η διαδικασία σύναψής της. Στην περίπτωση που η συμφωνία - πλαίσιο δεν είναι άκυρη, ο ενδιαφερόμενος δικαιούται να αξιώσει αποζημίωση, σύμφωνα με τα αναφερόμενα στο άρθρο 373 του Ν. 4412/2016.

Με την επιφύλαξη των διατάξεων του Ν. 4412/2016, για την εκδίκαση των διαφορών του παρόντος άρθρου εφαρμόζονται οι διατάξεις του Π.Δ. 18/1989.

3.5 Ματαίωση Διαδικασίας

Η αναθέτουσα αρχή ματαιώνει ή δύναται να ματαιώσει εν όλω ή εν μέρει, αιτιολογημένα, τη διαδικασία ανάθεσης, για τους λόγους και υπό τους όρους του άρθρου 106 του Ν. 4412/2016, μετά από γνώμη της αρμόδιας Επιτροπής του Διαγωνισμού. Επίσης, αν διαπιστωθούν σφάλματα ή παραλείψεις σε οποιοδήποτε στάδιο της διαδικασίας ανάθεσης, μπορεί, μετά από γνώμη της ως άνω Επιτροπής, να ακυρώσει μερικώς τη διαδικασία ή να αναμορφώσει ανάλογα το αποτέλεσμα της ή να αποφασίσει την επανάληψή της από το σημείο που εμφιλοχώρησε το σφάλμα ή η παράλειψη.

Ειδικότερα, η αναθέτουσα αρχή ματαιώνει τη διαδικασία σύναψης όταν αυτή αποβεί άγονη είτε λόγω μη υποβολής προσφοράς είτε λόγω απόρριψης όλων των προσφορών, καθώς και στην περίπτωση του δευτέρου εδαφίου της παρ. 7 του άρθρου 105, περί κατακύρωσης και σύναψης συμφωνίας - πλαίσιο.

Επίσης μπορεί να ματαιώσει τη διαδικασία:

- λόγω παράτυπης διεξαγωγής της διαδικασίας ανάθεσης, εκτός εάν μπορεί να θεραπεύσει το σφάλμα ή την παράλειψη σύμφωνα με την παρ. 3 του άρθρου 106,
- αν οι οικονομικές και τεχνικές παράμετροι που σχετίζονται με τη διαδικασία ανάθεσης άλλαξαν ουσιωδώς και η εκτέλεση του συμβατικού αντικείμενου δεν ενδιαφέρει πλέον την αναθέτουσα αρχή ή τον φορέα για τον οποίο προορίζεται το υπό ανάθεση αντικείμενο,
- αν λόγω ανωτέρας βίας, δεν είναι δυνατή η κανονική εκτέλεση της συμφωνίας - πλαίσιο,
- αν η επιλεγείσα προσφορά κριθεί ως μη συμφέρουσα από οικονομική άποψη,
- στην περίπτωση των παρ. 3 και 4 του άρθρου 97, περί χρόνου ισχύος προσφορών,
- για άλλους επιτακτικούς λόγους δημοσίου συμφέροντος, όπως ιδίως, δημόσιας υγείας ή προστασίας του περιβάλλοντος.

4. Όροι εκτέλεσης της συμφωνίας - πλαίσιο

4.1 Εγγύηση καλής εκτέλεσης

4.1.1 Εγγύηση καλής εκτέλεσης της συμφωνίας - πλαίσιο.

Για την υπογραφή της συμφωνίας - πλαίσιο απαιτείται η παροχή **εγγύησης καλής εκτέλεσης**, σύμφωνα με το άρθρο 72 παρ. 4 του Ν. 4412/2016, το ύψος της οποίας ανέρχεται σε ποσοστό **0,5% επί της συνολικής αξίας της συμφωνίας - πλαίσιο**, ή του τμήματός της ου τους έχει ανατεθεί, εκτός Φ.Π.Α..

Η εγγύηση καλής εκτέλεσης, προκειμένου γίνει αποδεκτή, πρέπει να περιλαμβάνει κατ' ελάχιστον τα αναφερόμενα στην παράγραφο 2.1.5 στοιχεία της παρούσας και επιπλέον τον αριθμό και τον τίτλο της σχετικής συμφωνίας - πλαίσιο. Το περιεχόμενό της είναι σύμφωνο με το υπόδειγμα που περιλαμβάνεται στο Παράρτημα ΙΙ της Διακήρυξης και τα οριζόμενα στο άρθρο 72 του Ν. 4412/2016, ως ισχύει.

Η εγγύηση καλής εκτέλεσης της συμφωνίας - πλαίσιο καλύπτει συνολικά και χωρίς διακρίσεις την εφαρμογή όλων των όρων της και κάθε απαίτηση της Αναθέτουσας Αρχής έναντι του αναδόχου.

Σε περίπτωση **τροποποίησης** της συμφωνίας - πλαίσιο κατά την παράγραφο 4.5, η οποία συνεπάγεται αύξηση της συμβατικής αξίας, ο ανάδοχος οφείλει να καταθέσει μέχρι την υπογραφή της τροποποιημένης, συμπληρωματική εγγύηση καλής εκτέλεσης, το ύψος της οποίας ανέρχεται σε ποσοστό **0,5 %** επί του ποσού της αύξησης της αξίας της, εκτός Φ.Π.Α..

Η εγγύηση καλής εκτέλεσης καταπίπτει υπέρ της αναθέτουσας αρχής σε περίπτωση παράβασης, από τον ανάδοχο, των όρων της συμφωνίας - πλαίσιο, όπως αυτή ειδικότερα ορίζει.

Η εγγύηση καλής εκτέλεσης επιστρέφεται στο σύνολό της μετά τη λήξη της ισχύος της συμφωνίας - πλαίσιο ή των παρατάσεων της.

Τμήμα	Είδος	Εκτιμώμενη αξία (χωρίς Φ.Π.Α.)	Εγγύηση καλής εκτέλεσης συμφωνίας - πλαίσιο (0,5%)
1	Στολή ασκήσεων - εκστρατείας, υπ' αριθ. 5 (τζόκεϋ, χιτώνιο, περισκελίδα)	267.696,00 €	1.338,48 €
2	Επενδύτης ισχυρού ψύχους (τζάκετ), χρώματος βαθυκύνου	261.747,20 €	1.308,74 €
3	Άρβυλα από δέρμα αδιάβροχο, χρώματος μαύρου	535.392,00 €	2.676,96 €
4	Σκαρπίνια από δέρμα αδιάβροχο, χρώματος μαύρου	157.048,32 €	785,24 €
5	Γόβες από δέρμα αδιάβροχο, χρώματος μαύρου	109.755,36 €	548,78 €
6	Τσάντα κρεμαστή από δέρμα αδιάβροχο, χρώματος μαύρου	76.272,00 €	381,36 €
7	Ζωστήρας δερμάτινος μαύρος απλός	59.488,00 €	297,44 €
8	Χειρόκτια δερμάτινα, χρώματος μαύρου	56.513,60 €	282,57 €
9	Χειρόκτια από ύφασμα βαμβακερό, χρώματος λευκού	35.692,80 €	178,46 €
10	Λαιμοδέτης κάθετος, χρώματος μαύρου	35.692,80 €	178,46 €
11	Φανέλα με μανίκι, χρώματος βαθυκύνου	49.077,60 €	245,39 €
12	Φόρμα γυμναστικής	113.027,20 €	565,14 €
13	Ποδεία μάλλινα μακριά, χρώματος μαύρου (ζεύγη)	59.488,00 €	297,44 €
14	Σάκος τύπου βαλίτσας	75.136,00 €	375,68 €
15	Πετσέτες προσώπου	35.220,00 €	176,10 €
16	Πουλόβερ μάλλινο τύπου V, χρώματος βαθυκύνου	113.027,20 €	565,14 €
	Πουλόβερ τύπου ζιβάγκο, χρώματος βαθυκύνου	226.054,40 €	1.130,27 €

1η εκτελεστική σύμβαση			
Τμήμα	Είδος	Εκτιμώμενη αξία	Εγγύηση καλής εκτέλεσης (4%)
1	Στολή ασκήσεων - εκστρατείας, υπ' αριθ. 5 (τζόκεϋ, χιτώνιο, περισκελίδα)	135.486,00 €	5.419,44 €
2	Επενδύτης ισχυρού ψύχους (τζάκετ), χρώματος βαθυκίανου	132.475,20 €	5.299,01 €
3	Άρβυλα από δέρμα αδιάβροχο, χρώματος μαύρου	270.972,00 €	10.838,88 €
4	Σκαρπίνια από δέρμα αδιάβροχο, χρώματος μαύρου	79.485,12 €	3.179,40 €
5	Γόβες από δέρμα αδιάβροχο, χρώματος μαύρου	55.549,26 €	2.221,97 €
6	Τσάντα κρεμαστή από δέρμα αδιάβροχο, χρώματος μαύρου	38.577,00 €	1.543,08 €
7	Ζωστήρας δερμάτινος μαύρος απλός	30.108,00 €	1.204,32 €
8	Χειρόκτια δερμάτινα, χρώματος μαύρου	28.602,60 €	1.144,10 €
9	Χειρόκτια από ύφασμα βαμβακερό, χρώματος λευκού	18.064,80 €	722,59 €
10	Λαιμοδέτης κάθετος, χρώματος μαύρου	18.064,80 €	722,59 €
11	Φανέλα με μανίκι, χρώματος βαθυκίανου	24.839,10 €	993,56 €
12	Φόρμα γυμναστικής	57.205,20 €	2.288,21 €
13	Ποδεία μάλλινα μακριά, χρώματος μαύρου (ζεύγη)	30.108,00 €	1.204,32 €
14	Σάκος τύπου βαλίτσας	38.016,00 €	1.520,64 €
15	Πετσέτες προσώπου	17.820,00 €	712,80 €
16	Πουλόβερ μάλλινο τύπου V, χρώματος βαθυκίανου	57.205,20 €	2.288,21 €
	Πουλόβερ τύπου ζιβάγκο, χρώματος βαθυκίανου	114.410,40 €	4.576,42 €
2η εκτελεστική σύμβαση			
Τμήμα	Είδος	Εκτιμώμενη αξία (χωρίς Φ.Π.Α.)	Εγγύηση καλής εκτέλεσης (4%)
1	Στολή ασκήσεων - εκστρατείας, υπ' αριθ. 5 (τζόκεϋ, χιτώνιο, περισκελίδα)	132.210,00 €	5.288,40 €
2	Επενδύτης ισχυρού ψύχους (τζάκετ), χρώματος βαθυκίανου	129.272,00 €	5.170,88 €
3	Άρβυλα από δέρμα αδιάβροχο, χρώματος μαύρου	264.420,00 €	10.576,80 €
4	Σκαρπίνια από δέρμα αδιάβροχο, χρώματος μαύρου	77.563,20 €	3.102,53 €
5	Γόβες από δέρμα αδιάβροχο, χρώματος μαύρου	54.206,10 €	2.168,24 €
6	Τσάντα κρεμαστή από δέρμα αδιάβροχο, χρώματος μαύρου	37.695,00 €	1.507,80 €
7	Ζωστήρας δερμάτινος μαύρος απλός	29.380,00 €	1.175,20 €
8	Χειρόκτια δερμάτινα, χρώματος μαύρου	27.911,00 €	1.116,44 €
9	Χειρόκτια από ύφασμα βαμβακερό, χρώματος λευκού	17.628,00 €	705,12 €
10	Λαιμοδέτης κάθετος, χρώματος μαύρου	17.628,00 €	705,12 €
11	Φανέλα με μανίκι, χρώματος βαθυκίανου	24.238,50 €	969,54 €
12	Φόρμα γυμναστικής	55.822,00 €	2.232,88 €
13	Ποδεία μάλλινα μακριά, χρώματος μαύρου (ζεύγη)	29.380,00 €	1.175,20 €
14	Σάκος τύπου βαλίτσας	37.120,00 €	1.484,80 €
15	Πετσέτες προσώπου	17.400,00 €	696,00 €
16	Πουλόβερ μάλλινο τύπου V, χρώματος βαθυκίανου	55.822,00 €	2.232,88 €
	Πουλόβερ τύπου ζιβάγκο, χρώματος βαθυκίανου	111.644,00 €	4.465,76 €

4.1.2 Εγγύηση καλής εκτέλεσης των εκτελεστικών συμβάσεων.

Α. Για την υπογραφή της εκτελεστικής σύμβασης απαιτείται η παροχή εγγύησης καλής εκτέλεσης των όρων αυτής, σύμφωνα με το άρθρο 72 παρ. 4 και 6 του ν. 4412/2016, το ύψος της οποίας ανέρχεται σε ποσοστό **4% επί της εκτιμώμενης αξίας της εκτελεστικής σύμβασης, εκτός Φ.Π.Α.** και κατατίθεται μέχρι και την υπογραφή του συμφωνητικού.

Η εγγύηση καλής εκτέλεσης, προκειμένου να γίνει αποδεκτή, πρέπει να περιλαμβάνει κατ' ελάχιστον τα αναφερόμενα στην παράγραφο 2.1.5. στοιχεία της παρούσας και επιπλέον τον αριθμό και τον τίτλο της σύμβασης και το περιεχόμενό της να είναι σύμφωνο με το υπόδειγμα που περιλαμβάνεται στο Παράρτημα ΙΙ της Διακήρυξης και τα οριζόμενα στο άρθρο 72 του Ν. 4412/2016, ως ισχύει.

Η εγγύηση καλής εκτέλεσης της εκτελεστικής σύμβασης καλύπτει συνολικά και χωρίς διακρίσεις την εφαρμογή όλων των όρων της σύμβασης και κάθε απαίτηση της αναθέτουσας αρχής έναντι του αναδόχου.

Σε περίπτωση **τροποποίησης** της εκτελεστικής σύμβασης κατά την παράγραφο 4.5, η οποία συνεπάγεται αύξηση της συμβατικής αξίας, ο ανάδοχος οφείλει να καταθέσει μέχρι την υπογραφή της τροποποιημένης σύμβασης, συμπληρωματική εγγύηση καλής εκτέλεσης, το ύψος της οποίας ανέρχεται σε ποσοστό **4 %** επί του ποσού της αύξησης, εκτός Φ.Π.Α. της αξίας της σύμβασης.

Η εγγύηση καλής εκτέλεσης καταπίπτει υπέρ της αναθέτουσας αρχής στην περίπτωση παραβίασης από τον ανάδοχο των όρων της σύμβασης, όπως αυτή ειδικότερα ορίζει.

Η εγγύηση καλής εκτέλεσης εκάστης εκτελεστικής σύμβασης θα πρέπει να ισχύει μέχρι την επιστροφή της στον εκδότη αυτής.

Η εγγύηση καλής εκτέλεσης επιστρέφεται στο σύνολό της μετά την οριστική ποσοτική και ποιοτική παραλαβή του συνόλου του αντικειμένου της σύμβασης.

Σε περίπτωση που στο πρωτόκολλο οριστικής και ποσοτικής παραλαβής αναφέρονται παρατηρήσεις ή υπάρχει εκπρόθεσμη παράδοση, η επιστροφή των εγγυήσεων καλής εκτέλεσης γίνεται μετά από την αντιμετώπιση, σύμφωνα με όσα προβλέπονται, των παρατηρήσεων και του εκπρόθεσμου. Αν τα αγαθά είναι διαιρετά και η παράδοση γίνεται, σύμφωνα με τη σύμβαση, τμηματικά, οι εγγυήσεις καλής εκτέλεσης αποδεσμεύονται σταδιακά, κατά το ποσόν που αναλογεί στην αξία του μέρους της ποσότητας των αγαθών που παραλήφθηκε οριστικά. Για τη σταδιακή αποδέσμευσή τους απαιτείται προηγούμενη γνωμοδότηση του αρμόδιου συλλογικού οργάνου. Εάν στο πρωτόκολλο παραλαβής αναφέρονται παρατηρήσεις ή υπάρχει εκπρόθεσμη παράδοση, η παραπάνω σταδιακή αποδέσμευση γίνεται μετά από την αντιμετώπιση, σύμφωνα με όσα προβλέπονται, των παρατηρήσεων και του εκπρόθεσμου.

4.2 Συμβατικό Πλαίσιο - Εφαρμοστέα Νομοθεσία

Κατά την εκτέλεση της συμφωνίας - πλαίσιο εφαρμόζονται οι διατάξεις του Ν. 4412/2016, οι όροι της παρούσας Διακήρυξης και συμπληρωματικά ο Αστικός Κώδικας.

4.3 Όροι εκτέλεσης της συμφωνίας - πλαίσιο

4.3.1 Υποχρέωση αναθέτουσας αρχής

Η τιμή προσφοράς με την οποία συμμετέχει ο οικονομικός φορέας στη Συμφωνία – Πλαίσιο, ως αυτή έγινε αποδεκτή κατά την αξιολόγηση της οικονομικής προσφοράς του, παραμένει σταθερή και δεν υπόκειται σε καμία μεταβολή από οποιαδήποτε αιτία.

Η συμφωνία-πλαίσιο **δεν δημιουργεί καμία υποχρέωση για τις Αναθέτουσες Αρχές, να αγοράζουν, μέσω αυτής, αγαθά οποιασδήποτε αξίας και ποσότητας.** Η σύναψη εκτελεστικών συμβάσεων κατά τη διάρκεια της συμφωνίας-πλαίσιο, θα πραγματοποιείται μόνο εφόσον κρίνεται σκόπιμο από την αναθέτουσα αρχή. Σε περίπτωση μη σύναψης οποιασδήποτε εκτελεστικής σύμβασης,

οι συμβαλλόμενοι στη συμφωνία-πλαίσιο δεν δικαιούνται αποζημίωσης. Επίσης οι συμβαλλόμενοι στη συμφωνία-πλαίσιο δεν δικαιούνται αποζημίωσης, σε περίπτωση μη προμήθειας του συνόλου των ποσοτήτων που καθορίζονται στη διακήρυξη.

4.3.2 Τήρηση νομικών υποχρεώσεων

Κατά την εκτέλεση της συμφωνίας - πλαίσιο ο ανάδοχος τηρεί τις υποχρεώσεις στους τομείς του περιβαλλοντικού, κοινωνικοασφαλιστικού και εργατικού δικαίου, που έχουν θεσπισθεί με το δίκαιο της Ένωσης, το εθνικό δίκαιο, συλλογικές συμβάσεις ή διεθνείς διατάξεις περιβαλλοντικού, κοινωνικοασφαλιστικού και εργατικού δικαίου, οι οποίες απαριθμούνται στο Παράρτημα Χ του Προσαρτήματος Α' του Ν. 4412/2016.

Η τήρηση των εν λόγω υποχρεώσεων από τον ανάδοχο και τους υπεργολάβους του ελέγχεται και βεβαιώνεται από τα όργανα που επιβλέπουν την εκτέλεση της συμφωνίας - πλαίσιο και τις αρμόδιες δημόσιες αρχές και υπηρεσίες που ενεργούν εντός των ορίων της ευθύνης και της αρμοδιότητάς τους.

4.3.3 Ν. 2939/2001

Στις συμβάσεις προμηθειών προϊόντων που εμπίπτουν στο πεδίο εφαρμογής του Ν. 2939/2001, επιπλέον του όρου της παρ. 4.3.1 περιλαμβάνεται ο όρος ότι ο ανάδοχος υποχρεούται κατά την υπογραφή της συμφωνίας - πλαίσιο και καθ' όλη τη διάρκεια εκτέλεσης να τηρεί τις υποχρεώσεις των παραγράφων 2 και 11 του άρθρου 4β ή και της παρ. 1 του άρθρου 12 ή και της παρ. 1 του άρθρου 16 του Ν. 2939/2001.

Η τήρηση των υποχρεώσεων ελέγχεται από την Αναθέτουσα αρχή μέσω του αρχείου δημοσιοποίησης εγγεγραμμένων παραγωγών στο Εθνικό Μητρώο Παραγωγών (Ε.Μ.ΠΑ.) που τηρείται στην ηλεκτρονική σελίδα του Ε.Ο.ΑΝ. εντός της προθεσμίας της παραγράφου 4 του άρθρου 105 του Ν. 4412/2016 και αποτελεί προϋπόθεση για την υπογραφή του συμφωνητικού, στο οποίο γίνεται υποχρεωτικά μνεία του αριθμού Ε.Μ.ΠΑ. του υπόχρεου παραγωγού. Η μη τήρηση των υποχρεώσεων της παρούσας παραγράφου έχει τις συνέπειες της παραγράφου 7 του άρθρου 105 του Ν. 4412/2016.

4.4 Υπεργολαβία

4.4.1 Μη απαλλαγή

Ο Ανάδοχος δεν απαλλάσσεται από τις συμβατικές του υποχρεώσεις και ευθύνες λόγω ανάθεσης της εκτέλεσης τμήματος/τμημάτων της συμφωνίας - πλαίσιο σε υπεργολάβους. Η τήρηση των υποχρεώσεων της παρ. 2 του άρθρου 18 του Ν. 4412/2016 από υπεργολάβους δεν αίρει την ευθύνη του κυρίου αναδόχου.

4.4.2 Υποχρέωση γνωστοποίησης

Κατά την υπογραφή της συμφωνίας - πλαίσιο ο κύριος ανάδοχος υποχρεούται να αναφέρει στην αναθέτουσα αρχή το όνομα, τα στοιχεία επικοινωνίας και τους νομίμους εκπροσώπους των υπεργολάβων του, οι οποίοι συμμετέχουν στην εκτέλεση αυτής, εφόσον είναι γνωστά τη συγκεκριμένη χρονική στιγμή. Επιπλέον, υποχρεούται να γνωστοποιεί στην αναθέτουσα αρχή κάθε αλλαγή των πληροφοριών αυτών, κατά τη διάρκειά της, καθώς και τις απαιτούμενες πληροφορίες σχετικά με κάθε νέο υπεργολάβο, τον οποίο ο κύριος ανάδοχος χρησιμοποιεί εν συνεχεία στην εν λόγω συμφωνία - πλαίσιο, προσκομίζοντας τα σχετικά συμφωνητικά/δηλώσεις συνεργασίας.

Σε περίπτωση διακοπής της συνεργασίας του αναδόχου με υπεργολάβο/υπεργολάβους της συμφωνίας - πλαίσιο, αυτός υποχρεούται σε άμεση γνωστοποίηση της διακοπής αυτής στην αναθέτουσα αρχή, οφείλει δε να διασφαλίσει την ομαλή εκτέλεση του τμήματος / των τμημάτων της συμφωνίας - πλαίσιο είτε από τον ίδιο, είτε από νέο υπεργολάβο τον οποίο θα γνωστοποιήσει στην αναθέτουσα αρχή κατά την ως άνω διαδικασία.

4.4.3 Συνδρομή λόγων αποκλεισμού

Η αναθέτουσα αρχή επαληθεύει τη συνδρομή των λόγων αποκλεισμού για τους υπεργολάβους, όπως αυτοί περιγράφονται στην παράγραφο 2.2.3 και με τα αποδεικτικά μέσα της παραγράφου 2.2.7.2 της παρούσας. Όταν από την ως άνω επαλήθευση προκύπτει ότι συντρέχουν λόγοι αποκλεισμού απαιτεί ή δύναται να απαιτήσει την αντικατάστασή του, κατά τα ειδικότερα αναφερόμενα στις παρ. 5 και 6 του άρθρου 131 του Ν. 4412/2016. Η συνδρομή των λόγων αποκλεισμού στο πρόσωπο του υπεργολάβου, ελέγχεται με την εξέταση του Ε.Ε.Ε.Σ. που υποχρεωτικά υποβάλλεται χωριστά από αυτόν.

4.5 Τροποποίηση συμφωνίας - πλαίσιο κατά τη διάρκειά της

Η συμφωνία - πλαίσιο δύναται να τροποποιείται κατά τη διάρκειά της, χωρίς να απαιτείται νέα διαδικασία σύναψης συμφωνίας - πλαίσιο, μόνο σύμφωνα με τους όρους και τις προϋποθέσεις του άρθρου 132 του Ν. 4412/ 2016 και κατόπιν γνωμοδότησης της Επιτροπής της περ. β΄ της παρ. 11 του άρθρου 221 του Ν. 4412/ 2016, ως ισχύει.

Μετά τη λύση της συμφωνίας - πλαίσιο λόγω της έκπτωσης του αναδόχου, σύμφωνα με το άρθρο 203 του ν. 4412/2016 και την παράγραφο 5.2. της παρούσας, όπως και σε περίπτωση καταγγελίας για όλους τους λόγους της παραγράφου 4.6, πλην αυτού της περ. (α), η αναθέτουσα αρχή δύναται να προσκαλέσει τον/τους επόμενο/ους, κατά σειρά κατάταξης οικονομικό φορέα που συμμετέχει/ουν στην παρούσα διαδικασία ανάθεσης της συγκεκριμένης συμφωνίας - πλαίσιο και να του/τους προτείνει να αναλάβει/ουν το ανεκτέλεστο αντικείμενό της, με τους ίδιους όρους και προϋποθέσεις και σε τίμημα που δεν θα υπερβαίνει την προσφορά που είχε υποβάλει ο έκπτωτος (**ρήτρα υποκατάστασης**). Η συμφωνία - πλαίσιο συνάπτεται, εφόσον εντός της τεθείσας προθεσμίας περιέλθει στην αναθέτουσα αρχή έγγραφη και ανεπιφύλακτη αποδοχή της. Η άπρακτη πάροδος της προθεσμίας θεωρείται ως απόρριψη της πρότασης. Αν αυτός δεν δεχθεί την πρόταση σύναψης σύμβασης, η αναθέτουσα αρχή προσκαλεί τον επόμενο υποψήφιο κατά σειρά κατάταξης, ακολουθώντας κατά τα λοιπά την ίδια διαδικασία.

4.6 Δικαίωμα μονομερούς λύσης της συμφωνίας - πλαίσιο

Η Αναθέτουσα αρχή μπορεί, με τις προϋποθέσεις που ορίζουν οι κείμενες διατάξεις, να καταγγείλει τη συμφωνία - πλαίσιο κατά τη διάρκεια της εκτέλεσής της, εφόσον:

- η συμφωνία - πλαίσιο έχει υποστεί ουσιώδη τροποποίηση, κατά την έννοια της παρ. 4 του άρθρου 132 του Ν. 4412/2016, που θα απαιτούσε νέα διαδικασία σύναψης συμφωνίας - πλαίσιο,
- ο ανάδοχος, κατά το χρόνο της ανάθεσης της συμφωνίας - πλαίσιο, τελούσε σε μια από τις καταστάσεις που αναφέρονται στην παράγραφο 2.2.3.1 και, ως εκ τούτου, θα έπρεπε να έχει αποκλειστεί από τη διαδικασία σύναψής της,
- η συμφωνία - πλαίσιο δεν έπρεπε να ανατεθεί στον ανάδοχο λόγω σοβαρής παραβίασης των υποχρεώσεων που υπέχει από τις Συνθήκες και την Οδηγία 2014/24/ΕΕ, η οποία έχει αναγνωρισθεί με απόφαση του Δικαστηρίου της Ένωσης στο πλαίσιο διαδικασίας δυνάμει του άρθρου 258 της ΣΛΕΕ,
- ο ανάδοχος καταδικαστεί αμετάκλητα, κατά τη διάρκεια εκτέλεσής της, για ένα από τα αδικήματα που αναφέρονται στην παρ. 2.2.3.1 της παρούσας,
- ο ανάδοχος πτωχεύσει και
- ο ανάδοχος αναστείλει τις επιχειρηματικές του δραστηριότητες.

Κήρυξη οικονομικού φορέα έκπτωτου από τη συμφωνία - πλαίσιο

Ο ανάδοχος κηρύσσεται υποχρεωτικά έκπτωτος από τη συμφωνία-πλαίσιο και από κάθε δικαίωμα που απορρέει από αυτήν, με απόφαση της αναθέτουσας αρχής, ύστερα από γνωμοδότηση του αρμόδιου

συλλογικού οργάνου, ήτοι της Επιτροπής Παρακολούθησης και Παραλαβής, στις ακόλουθες περιπτώσεις:

- αν δεν υποβάλει εντός της ταχθείσας προθεσμίας τα δικαιολογητικά της παραγράφου 7.1 της παρούσης,
- αν δεν προσέλθει να υπογράψει το συμφωνητικό της εκτελεστικής σύμβασης εντός της τεθείσας προθεσμίας,
- αν κηρυχθεί έκπτωτος από εκτελεστική σύμβαση που βασίζεται σε συμφωνία - πλαίσιο.

Επιπλέον, μπορεί να επιβληθεί προσωρινός αποκλεισμός του αναδόχου από το σύνολο των συμβάσεων προμηθειών ή υπηρεσιών των φορέων που εμπίπτουν στις διατάξεις του ν. 4412/2016, κατά τα ειδικότερα προβλεπόμενα στο άρθρο 74, περί αποκλεισμού οικονομικού φορέα από δημόσιες συμβάσεις.

Ο ανάδοχος δεν κηρύσσεται έκπτωτος για λόγους που οφείλονται σε υπαιτιότητα της Αναθέτουσας Αρχής, ή αν συντρέχουν λόγοι ανωτέρας βίας.

Στον οικονομικό φορέα, που κηρύσσεται έκπτωτος από τη συμφωνία - πλαίσιο, επιβάλλεται ολική κατάπτωση της εγγύησης καλής εκτέλεσης της συμφωνίας-πλαίσιο, με απόφαση του αποφαινόμενου οργάνου, ύστερα από γνωμοδότηση του αρμόδιου οργάνου, το οποίο υποχρεωτικά καλεί τον ενδιαφερόμενο προς παροχή εξηγήσεων.

5. ΕΙΔΙΚΟΙ ΟΡΟΙ ΕΚΤΕΛΕΣΗΣ ΤΗΣ ΣΥΜΒΑΣΗΣ

5.1 Τρόπος πληρωμής

5.1.1 Πλήρης εξόφληση

Η πληρωμή του αναδόχου θα πραγματοποιηθεί με την καταβολή του **100%** της συμβατικής αξίας, του τμήματος ή των τμημάτων που του έχουν ανατεθεί, μετά την οριστική παραλαβή των υλικών εκάστης εκτελεστικής σύμβασης.

Ο ανάδοχος υποχρεούται να καταθέσει, εντός πέντε (5) ημερών από την κοινοποίηση πρωτοκόλλου οριστικής ποσοτικής και ποιοτικής παραλαβής των υπηρεσιών (όχι προγενέστερα), τα σχετικά δικαιολογητικά - παραστατικά πληρωμής που τον αφορούν, σύμφωνα με το άρθρο 200 του Ν.4412/2016, ως ισχύει, στην αναθέτουσα αρχή. Επισημαίνεται ότι η υποβολή του τιμολογίου δεν μπορεί να γίνει προ της ημερομηνίας εκδόσεως του πρωτοκόλλου οριστικής ποιοτικής και ποσοτικής παραλαβής.

Η πληρωμή του συμβατικού τμήματος γίνεται από τη Διεύθυνση Ελέγχου, Εκκαθάρισης και Πληρωμής Δαπανών της Γενικής Διεύθυνσης Οικονομικών Υπηρεσιών και Επιτελικού Σχεδιασμού του Υπουργείου Προστασίας του Πολίτη, μετά την προσκόμιση των νομίμων παραστατικών και δικαιολογητικών που προβλέπονται από τις διατάξεις του άρθρου 200 παρ. 4 και 5 του Ν. 4412/2016, ως ισχύει, καθώς και κάθε άλλου δικαιολογητικού που τυχόν ήθελε ζητηθεί από τις αρμόδιες Υπηρεσίες που διενεργούν τον έλεγχο και την πληρωμή.

Η πληρωμή θα πραγματοποιηθεί εντός τριάντα (30) ημερών από την κατάθεση των δικαιολογητικών πληρωμής από τον ανάδοχο στην αναθέτουσα αρχή (οφειλέτη), σύμφωνα με τα οριζόμενα στην υποπαράγραφο Ζ.5 της Παραγράφου Ζ' «Προσαρμογή της ελληνικής νομοθεσίας στην οδηγία 2011/7 της 16ης Φεβρουαρίου 2011, για την καταπολέμηση των καθυστερήσεων πληρωμών στις εμπορικές συναλλαγές» του Ν. 4152/2013.

Η δαπάνη για την εν λόγω συμφωνία - πλαίσιο βαρύνει τον Αναλυτικό Λογαριασμό Εξόδων (Α.Λ.Ε.) 2410902001 «Αγορές ειδών υπόδησης, εξάρτησης και ιματισμού» του τακτικού προϋπολογισμού εξόδων του Ειδικού Φορέα 1057-201-0700000 «Αστυνομική Ακαδημία», των οικονομικών ετών 2025 & 2026, σύμφωνα με την υπ' αριθ. 9707/24/1080817 από 27/5/2024 Απόφαση Διοικητή της Αστυνομικής Ακαδημίας (Α.Δ.Α.Μ. 24REQ014824814 & Α.Δ.Α. 9Φ3146ΜΤΛΒ-Υ1Ψ), σε συνδυασμό με την υπ' αριθ. 28006/24/1084203 από 28/5/2024 Βεβαίωση του άρθρου 66 του Ν. 4811/2021 (Α' 108) του κ. Προϊσταμένου Γ.Δ.Ο.Υ.Ε.Σ..

5.1.2 Κρατήσεις υπέρ τρίτων

Τον ανάδοχο βαρύνουν οι υπέρ τρίτων κρατήσεις, ως και κάθε άλλη επιβάρυνση, σύμφωνα με την κείμενη νομοθεσία, μη συμπεριλαμβανομένου Φ.Π.Α., για την παράδοση του υλικού στον τόπο και με τον τρόπο που προβλέπεται στα έγγραφα της συμφωνίας - πλαίσιο.

Ιδίως βαρύνεται με τις ακόλουθες κρατήσεις συνολικού ύψους 5,69488%:

- 2,72% υπέρ Τ.Ε.Α.Π.Α.Σ.Α./Τ.Π.ΑΣ., η οποία επιβαρύνεται με χαρτόσημο 2% & επ' αυτού 20% εισφορά υπέρ Ο.Γ.Α..
- 2,72% υπέρ Μ.Τ.Σ., η οποία επιβαρύνεται με χαρτόσημο 2% & επ' αυτού 20% εισφορά υπέρ Ο.Γ.Α..
- 0,1% υπέρ της Ενιαίας Αρχής Δημοσίων Συμβάσεων, η οποία επιβαρύνεται με χαρτόσημο 3% & επ' αυτού 20% εισφορά υπέρ Ο.Γ.Α..
- 0,02% η οποία υπολογίζεται επί της αξίας, εκτός Φ.Π.Α., της αρχικής, καθώς και κάθε συμπληρωματικής σύμβασης υπέρ της ανάπτυξης και συντήρησης του Ο.Π.Σ. Ε.Σ.Η.ΔΗ.Σ., η οποία επιβαρύνεται με χαρτόσημο 3% & επ' αυτού 20% εισφορά υπέρ ΟΓΑ.

Με κάθε πληρωμή θα γίνεται η προβλεπόμενη από την κείμενη νομοθεσία παρακράτηση φόρου εισοδήματος αξίας (4%) επί του καθαρού ποσού.

5.1.3. Υποβολή ηλεκτρονικού τιμολογίου

Σημειώνεται ότι σύμφωνα με την Κ.Υ.Α. 52445 ΕΞ 2023, (ΦΕΚ Β' 2385) (ΑΔΑ: ΑΔΑ: 97Κ8Η-ΖΗ5), από 01.01.2024 η υποβολή Ηλεκτρονικού Τιμολογίου είναι υποχρεωτική για τις συμβάσεις που συνάπτονται ή εκτελούνται από Αναθέτουσες Αρχές της Κεντρικής Διοίκησης. Με την Εγκύκλιο 78366 ΕΞ 2023/19-5-2023 δίνονται περαιτέρω διευκρινήσεις λεπτομέρειες και παραδείγματα για τη σωστή εφαρμογή της ανωτέρω απόφασης.

Για την υποβολή του ηλεκτρονικού τιμολογίου, ο οικονομικός φορέας οφείλει να συμπληρώσει σωστά τα υποχρεωτικά πεδία όπως ορίζονται στην ΚΥΑ 63446/2-6-2021 του εθνικού μορφότυπου του ηλεκτρονικού τιμολογίου. (Αναλυτικές οδηγίες παρέχονται στην Εγκύκλιο οικ. 42465 ΕΞ 2022 ΑΔΑ: 6ΠΠΨΗ-4Ω1).

Πληροφορίες για τη συμπλήρωση των πεδίων, τις διαδικασίες και τα απαντητικά μηνύματα, θα βρείτε στον Οδηγό Χρήσης του Ελληνικού Μορφότυπου.

Για οποιαδήποτε περαιτέρω αναγκαία διευκρίνιση, θα πρέπει να απευθύνεστε στην αναθέτουσα αρχή.

Πριν την αποστολή του Ηλεκτρονικού Τιμολογίου προς την Αναθέτουσα Αρχή (ΑΑ), παρακαλούμε να επικοινωνήσετε με την Α.Α. (τηλ. 2102409168), προκειμένου να την ενημερώσετε για τη πρόθεσή σας και να επιβεβαιώσετε τις απαραίτητες πληροφορίες για τη σωστή δρομολόγηση του ΗΤ (δηλ. Κωδικός ΑΑΗΤ, είδος προϋπολογισμού, ΑΔΑΜ σύμβασης, ΑΔΑ Απόφασης Ανάλυσης Υποχρέωσης, κ.λπ.).

Για τους σκοπούς της ηλεκτρονικής τιμολόγησης στις δημόσιες συμβάσεις, δεν μπορεί να θεωρηθεί ότι αποτελούν ηλεκτρονικό τιμολόγιο τα ακόλουθα:

- i. Απλό αρχείο εικόνας.
- ii. Ένα σκαναρισμένο έγχαρτο τιμολόγιο (σε μορφή πχ. pdf), που αποστέλλεται στον Φορέα μέσω email ή άλλου μέσου.

- iii. Τιμολόγια που εκδίδονται μέσω της εφαρμογής "timologio" της ΑΑΔΕ. Η εφαρμογή αυτή δεν αποτελεί εφαρμογή έκδοσης ΗΤ αλλά παρέχει τη δυνατότητα στους οικονομικούς φορείς μηχανογραφικής έκδοσης και αυτόματης διαβίβασης τιμολογίων στην πλατφόρμα myData της ΑΑΔΕ. Τα εκδιδόμενα αυτά παραστατικά διατίθενται σε μορφή pdf ενώ η ευθύνη αποστολής τους στον λήπτη ανήκει στον εκδότη οικονομικό φορέα

Κάθε τιμολόγιο που δεν έχει δρομολογηθεί στο Φορέα μέσω του ΚΕΔ.

5.1.3 Εκχώρηση απαιτήσεων

Απαγορεύεται η εκχώρηση σε άλλο πρόσωπο των εκ της συμβάσεως απορρεουσών υποχρεώσεων του αναδόχου καθώς και η εκχώρηση των απαιτήσεων του σε οποιοδήποτε τρίτο Φυσικό ή Νομικό πρόσωπο. Κατ' εξαίρεση, επιτρέπεται η εκχώρηση των δικαιωμάτων του σε αναγνωρισμένα Πιστωτικά Ιδρύματα, με σκοπό την έκδοση εγγυητικών επιστολών ή λόγω σύμβασης πίστωσης με ανοικτό (αλληλόχρεο) λογαριασμό απ' αυτά.

5.2 Κήρυξη οικονομικού φορέα εκπτώτου - Κυρώσεις

5.2.1 Κήρυξη έκπτωσης

Ο ανάδοχος κηρύσσεται έκπτωτος από τη συμφωνία - πλαίσιο και από κάθε δικαίωμα που απορρέει από αυτήν, με απόφαση της αναθέτουσας αρχής, ύστερα από γνωμοδότηση του αρμοδίου συλλογικού οργάνου (Επιτροπή Παρακολούθησης και Παραλαβής):

- στην περίπτωση της παρ. 7 του άρθρου 105 περί κατακύρωσης και σύναψης σύμβασης,
- στην περίπτωση που δεν εκπληρώσει τις υποχρεώσεις του που απορρέουν από τη σύμβαση ή/και δεν συμμορφωθεί με τις σχετικές γραπτές εντολές της Υπηρεσίας, που είναι σύμφωνες με τη σύμβαση ή τις κείμενες διατάξεις, εντός του συμφωνημένου χρόνου εκτέλεσης της σύμβασης,
- εφόσον δεν φορτώσει, δεν παραδώσει ή δεν αντικαταστήσει τα συμβατικά αγαθά ή δεν επισκευάσει ή δεν συντηρήσει αυτά μέσα στον συμβατικό χρόνο ή στον χρόνο παράτασης που του δόθηκε, σύμφωνα με όσα προβλέπονται στο άρθρο 206 του Ν. 4412/2016 και την παρούσα Διακήρυξη.

Στην περίπτωση συνδρομής λόγου έκπτωσης του αναδόχου από σύμβαση κατά την ως άνω τρίτη περίπτωση, η αναθέτουσα αρχή κοινοποιεί στον ανάδοχο ειδική όχληση, η οποία μνημονεύει τις διατάξεις του άρθρου 203 του Ν. 4412/2016 και περιλαμβάνει συγκεκριμένη περιγραφή των ενεργειών στις οποίες οφείλει να προβεί ο ανάδοχος, προκειμένου να συμμορφωθεί, μέσα στην προθεσμία που θα ορίζεται στην ανωτέρω όχληση. Αν η προθεσμία που τεθεί με την ειδική όχληση, παρέλθει, χωρίς ο ανάδοχος να συμμορφωθεί, κηρύσσεται έκπτωτος μέσα σε προθεσμία τριάντα (30) ημερών από την άπρακτη πάροδο της προθεσμίας συμμόρφωσης, με απόφαση της αναθέτουσας αρχής.

Ο ανάδοχος δεν κηρύσσεται έκπτωτος για λόγους που αφορούν σε υπαιτιότητα του φορέα εκτέλεσης της συμφωνίας - πλαίσιο ή αν συντρέχουν λόγοι ανωτέρας βίας.

Στον οικονομικό φορέα, που κηρύσσεται έκπτωτος από τη συμφωνία - πλαίσιο, επιβάλλονται, με απόφαση του αποφαινόμενου οργάνου, ύστερα από γνωμοδότηση του αρμόδιου οργάνου, το οποίο υποχρεωτικά καλεί τον ενδιαφερόμενο προς παροχή εξηγήσεων, **αθροιστικά** οι παρακάτω **κυρώσεις**:

- **ολική κατάπτωση της εγγύησης καλής εκτέλεσης** της συμφωνίας - πλαίσιο και της εκτελεστικής σύμβασης κατά περίπτωση,
- **Καταλογισμός του διαφέροντος**, που προκύπτει εις βάρος της αναθέτουσας αρχής, εφόσον αυτή προμηθευτεί τα αγαθά, που δεν προσκομίστηκαν προσηκόντως από τον έκπτωτο οικονομικό φορέα, αναθέτοντας το ανεκτέλεστο αντικείμενό της στον επόμενο κατά σειρά κατάταξης οικονομικό φορέα που είχε λάβει μέρος στη διαδικασία ανάθεσής της. Αν ο οικονομικός φορέας του προηγούμενου εδαφίου δεν αποδεχθεί την ανάθεσή της, η αναθέτουσα αρχή μπορεί να προμηθευτεί

τα αγαθά, που δεν προσκομίστηκαν προσηκόντως από τον έκπτωτο οικονομικό φορέα, από τρίτο οικονομικό φορέα είτε με διενέργεια νέας διαδικασίας ανάθεσης συμφωνίας - πλαίσιο είτε με προσφυγή στη διαδικασία διαπραγμάτευσης, χωρίς προηγούμενη δημοσίευση, εφόσον συντρέχουν οι προϋποθέσεις του άρθρου 32 του Ν. 4412/2016. Το διαφέρον υπολογίζεται με τον ακόλουθο τύπο:

$$\Delta = (\text{TKT TKE}) \times \Pi$$

Όπου: Δ = Διαφέρον που θα προκύψει εις βάρος της αναθέτουσας αρχής, εφόσον αυτή προμηθευτεί τα αγαθά που δεν προσκομίστηκαν προσηκόντως από τον έκπτωτο οικονομικό φορέα, σύμφωνα με τα ανωτέρω αναφερόμενα. Το διαφέρον λαμβάνει θετικές τιμές, αλλιώς θεωρείται ίσο με μηδέν.

TKT = Τιμή κατακύρωσης της προμήθειας των αγαθών, που δεν προσκομίστηκαν προσηκόντως από τον έκπτωτο οικονομικό φορέα στον **νέο ανάδοχο**.

TKE = Τιμή κατακύρωσης της προμήθειας των αγαθών, που δεν προσκομίστηκαν προσηκόντως από τον **έκπτωτο οικονομικό φορέα**, σύμφωνα με τη συμφωνία - πλαίσιο από την οποία κηρύχθηκε έκπτωτος ο οικονομικός φορέας.

Π = Συντελεστής προσαύξησης προσδιορισμού της **έμμεσης ζημίας** που προκαλείται στην αναθέτουσα αρχή από την έκπτωση του αναδόχου.

Ο καταλογισμός του διαφέροντος επιβάλλεται στον έκπτωτο οικονομικό φορέα με απόφαση της αναθέτουσας αρχής, που εκδίδεται σε αποκλειστική προθεσμία δεκαοκτώ (18) μηνών μετά την έκδοση και την κοινοποίηση της απόφασης κήρυξης εκπτώτου, και εφόσον κατακυρωθεί η προμήθεια των αγαθών που δεν προσκομίστηκαν προσηκόντως από τον έκπτωτο οικονομικό φορέα σε τρίτο οικονομικό φορέα. Για την είσπραξη του διαφέροντος από τον έκπτωτο οικονομικό φορέα μπορεί να εφαρμόζεται η διαδικασία του Κώδικα Είσπραξης Δημόσιων Εσόδων. Το διαφέρον εισπράττεται υπέρ της αναθέτουσας αρχής.

- Επιπλέον, **μπορεί να επιβληθεί προσωρινός αποκλεισμός** του αναδόχου από το **σύνολο των συμβάσεων προμηθειών ή υπηρεσιών των φορέων που εμπίπτουν στις διατάξεις του Ν. 4412/ 2016** κατά τα ειδικότερα προβλεπόμενα στο άρθρο 74 του ως άνω νόμου, περί αποκλεισμού οικονομικού φορέα από δημόσιες συμβάσεις.

5.2.2 Λήξη χρόνου

Αν το υλικό φορτωθεί - παραδοθεί ή αντικατασταθεί μετά τη λήξη του συμβατικού χρόνου και μέχρι λήξης του χρόνου της παράτασης που χορηγήθηκε, σύμφωνα με το άρθρο 206 του Ν. 4412/ 2016, επιβάλλεται **πρόστιμο 5%** επί της συμβατικής αξίας της ποσότητας που παραδόθηκε εκπρόθεσμα.

Το παραπάνω πρόστιμο υπολογίζεται επί της συμβατικής αξίας των εκπρόθεσμα παραδοθέντων υλικών, χωρίς Φ.Π.Α.. Εάν τα υλικά που παραδόθηκαν εκπρόθεσμα επηρεάζουν τη χρησιμοποίηση των υλικών που παραδόθηκαν εμπρόθεσμα, το πρόστιμο υπολογίζεται επί της συμβατικής αξίας της συνολικής ποσότητας αυτών.

Κατά τον υπολογισμό του χρονικού διαστήματος της καθυστέρησης για φόρτωση - παράδοση ή αντικατάσταση των υλικών, με απόφαση του αποφαινομένου οργάνου, ύστερα από γνωμοδότηση του αρμοδίου οργάνου, δεν λαμβάνεται υπ' όψιν ο χρόνος που παρήλθε πέραν του ευλόγου, κατά τα διάφορα στάδια των διαδικασιών, για το οποίο δεν ευθύνεται ο ανάδοχος και παρατείνεται, αντίστοιχα, ο χρόνος φόρτωσης - παράδοσης.

Σε περίπτωση ένωσης οικονομικών φορέων, το πρόστιμο και οι τόκοι επιβάλλονται αναλόγως σε όλα τα μέλη της ένωσης.

5.3 Διοικητικές προσφυγές κατά τη διαδικασία εκτέλεσης των συμβάσεων

Ο ανάδοχος μπορεί κατά των αποφάσεων που επιβάλλουν σε βάρος του κυρώσεις, δυνάμει των όρων των άρθρων 5.2 (Κήρυξη οικονομικού φορέα εκπτώτου - Κυρώσεις), 6.1. (Χρόνος παράδοσης υλικών),

6.3. (Απόρριψη συμβατικών υλικών - αντικατάσταση), καθώς και κατ' εφαρμογή των συμβατικών όρων να ασκήσει προσφυγή για λόγους νομιμότητας και ουσίας ενώπιον του φορέα που εκτελεί τη συμφωνία - πλαίσιο μέσα σε ανατρεπτική προθεσμία (30) ημερών από την ημερομηνία της κοινοποίησης ή της πλήρους γνώσης της σχετικής απόφασης. Η εμπρόθεσμη άσκηση της προσφυγής αναστέλλει τις επιβαλλόμενες κυρώσεις. Επί της προσφυγής αποφασίζει το αρμοδίως αποφαινόμενο όργανο, ύστερα από γνωμοδότηση του προβλεπόμενου στο τελευταίο εδάφιο της περίπτωσης β' της παραγράφου 11 του άρθρου 221 του Ν. 4412/2016 οργάνου, εντός προθεσμίας τριάντα (30) ημερών από την άσκησή της, άλλως θεωρείται ως σιωπηρώς απορριφθείσα. Κατά της απόφασης αυτής δεν χωρεί η άσκηση άλλης οποιασδήποτε φύσης διοικητικής προσφυγής. Αν κατά της απόφασης που επιβάλλει κυρώσεις δεν ασκηθεί εμπρόθεσμα η προσφυγή ή αν απορριφθεί αυτή από το αποφαινόμενο αρμοδίως όργανο, η απόφαση καθίσταται οριστική. Αν ασκηθεί εμπρόθεσμα προσφυγή, αναστέλλονται οι συνέπειες της απόφασης μέχρι αυτή να οριστικοποιηθεί.

5.4 Δικαστική επίλυση διαφορών

Κάθε διαφορά μεταξύ των συμβαλλόμενων μερών που προκύπτει από τις συμβάσεις που συνάπτονται στο πλαίσιο της παρούσας διακήρυξης, επιλύεται με την άσκηση προσφυγής ή αγωγής στο Διοικητικό Εφετείο της Περιφέρειας, στην οποία εκτελείται εκάστη συμφωνία - πλαίσιο, κατά τα ειδικότερα οριζόμενα στις παρ. 1 έως και 6 του άρθρου 205Α του Ν. 4412/2016 . Πριν από την άσκηση της προσφυγής στο Διοικητικό Εφετείο προηγείται υποχρεωτικά η τήρηση της ενδικοφανούς διαδικασίας που προβλέπεται στο άρθρο 205 του Ν. 4412/2016 και την παράγραφο 5.3 της παρούσας, διαφορετικά η προσφυγή απορρίπτεται ως απαράδεκτη. Αν ο ανάδοχός της είναι κοινοπραξία, η προσφυγή ασκείται είτε από την ίδια είτε από όλα τα μέλη της. Δεν απαιτείται η τήρηση ενδικοφανούς διαδικασίας αν ασκείται από τον ενδιαφερόμενο αγωγή, στο δικόγραφο της οποίας δεν σωρεύεται αίτημα ακύρωσης ή τροποποίησης διοικητικής πράξης ή παράλειψης.

6. Ειδικοί όροι εκτέλεσης

6.1 Χρόνος παράδοσης υλικών

6.1.1 Παράδοση

Ο ανάδοχος **υποχρεούται να παραδώσει τα υλικά στο χρόνο** που περιγράφεται στο Παράρτημα Ι / Τεύχος Τεχνικών Προδιαγραφών.

Ο **συμβατικός χρόνος παράδοσης** των υλικών μπορεί να **παρατείνεται**, πριν από τη λήξη του αρχικού συμβατικού χρόνου παράδοσης, υπό τις ακόλουθες **σωρευτικές προϋποθέσεις**:

- τηρούνται οι όροι του άρθρου 132 περί τροποποίησης συμβάσεων κατά τη διάρκειά τους,
- έχει εκδοθεί αιτιολογημένη απόφαση του αρμόδιου αποφαινόμενου οργάνου της αναθέτουσας αρχής μετά από γνωμοδότηση αρμόδιου συλλογικού οργάνου, είτε με πρωτοβουλία της αναθέτουσας αρχής και εφόσον συμφωνεί ο ανάδοχος, είτε ύστερα από σχετικό αίτημα του αναδόχου, το οποίο υποβάλλεται υποχρεωτικά πριν από τη λήξη του συμβατικού χρόνου,
- το χρονικό διάστημα της παράτασης είναι ίσο ή μικρότερο από τον αρχικό συμβατικό χρόνο παράδοσης. Στην περίπτωση παράτασης του συμβατικού χρόνου παράδοσης, ο χρόνος παράτασης δεν συνυπολογίζεται στον συμβατικό χρόνο παράδοσης .

Στην περίπτωση παράτασης του συμβατικού χρόνου παράδοσης έπειτα από αίτημα του αναδόχου, επιβάλλονται οι κυρώσεις που προβλέπονται στην παράγραφο 5.2.2 της παρούσης.

Με αιτιολογημένη απόφαση του αρμόδιου αποφαινόμενου οργάνου, η οποία εκδίδεται ύστερα από γνωμοδότηση του οργάνου της περ. β' της παρ. 11 του άρθρου 221 του Ν. 4412/2016, ο **συμβατικός χρόνος φόρτωσης παράδοσης** των υλικών μπορεί να **μετατίθεται**. **Μετάθεση επιτρέπεται μόνο όταν συντρέχουν λόγοι ανωτέρας βίας ή άλλοι ιδιαιτέρως σοβαροί λόγοι**, που καθιστούν

αντικειμενικώς αδύνατη την εμπρόθεσμη παράδοση των συμβατικών ειδών. Στις περιπτώσεις μετάθεσης του συμβατικού χρόνου φόρτωσης παράδοσης δεν επιβάλλονται κυρώσεις.

6.1.2 Συνέπειες λήξης χρόνου παράδοσης

Εάν λήξει ο συμβατικός χρόνος παράδοσης, χωρίς να υποβληθεί εγκαίρως αίτημα παράτασης ή, εάν λήξει ο παραταθείς, κατά τα ανωτέρω, χρόνος, χωρίς να παραδοθεί το υλικό, ο ανάδοχος κηρύσσεται έκπτωτος.

6.1.3 Υποχρέωση ενημέρωσης

Ο ανάδοχος υποχρεούται να ειδοποιεί την υπηρεσία που εκτελεί την προμήθεια, την αποθήκη υποδοχής των υλικών και την επιτροπή παραλαβής, για την ημερομηνία που προτίθεται να παραδώσει το υλικό, τουλάχιστον πέντε (5) εργάσιμες ημέρες νωρίτερα.

Μετά από κάθε προσκόμιση υλικού στην αποθήκη υποδοχής αυτών, ο ανάδοχος υποχρεούται να υποβάλει στην υπηρεσία αποδεικτικό, θεωρημένο από τον υπεύθυνο της αποθήκης, στο οποίο αναφέρεται η ημερομηνία προσκόμισης, το υλικό, η ποσότητα και ο αριθμός της συμφωνίας – πλαίσιο και της εκτελεστικής σύμβασης σε εκτέλεση της οποίας προσκομίστηκε.

6.2 Παραλαβή προμήθειας - Χρόνος και τρόπος παραλαβής υλικών

6.2.1 Τρόπος παραλαβής

Η παραλαβή των υλικών γίνεται από επιτροπές, πρωτοβάθμιες ή και δευτεροβάθμιες, που συγκροτούνται σύμφωνα με την παρ. 11 εδ. β' του άρθρου 221 του Ν. 4412/2016 σύμφωνα με τα οριζόμενα στο άρθρο 208 του ως άνω νόμου και το Παράρτημα Ι / Τεύχος Τεχνικών Προδιαγραφών. **Κατά την διαδικασία παραλαβής των υλικών διενεργείται ποσοτικός και ποιοτικός έλεγχος και εφόσον το επιθυμεί μπορεί να παραστεί και ο προμηθευτής.** Ο ποιοτικός έλεγχος των υλικών γίνεται όπως ορίζεται στο Παράρτημα Ι / Τεύχος Τεχνικών Προδιαγραφών.

Το κόστος της διενέργειας των ελέγχων βαρύνει τον ανάδοχο.

Η επιτροπή παραλαβής, μετά τους προβλεπόμενους ελέγχους συντάσσει πρωτόκολλα (μακροσκοπικό – οριστικό – παραλαβής του υλικού με παρατηρήσεις – απόρριψης των υλικών) σύμφωνα με την παρ. 3 του άρθρου 208 του Ν. 4412/2016.

Τα πρωτόκολλα που συντάσσονται από τις επιτροπές (πρωτοβάθμιες – δευτεροβάθμιες) κοινοποιούνται υποχρεωτικά και στους αναδόχους.

Υλικά που απορρίφθηκαν ή κρίθηκαν παραληπτά με έκπτωση επί της συμβατικής τιμής, βάσει των ελέγχων που πραγματοποίησε η πρωτοβάθμια επιτροπή παραλαβής, μπορούν να παραπέμπονται για επανεξέταση σε δευτεροβάθμια επιτροπή παραλαβής, κατόπιν αιτήματος του αναδόχου ή αυτεπάγγελτα σύμφωνα με την παρ. 5 του άρθρου 208 του Ν. 4412/2016. **Τα έξοδα βαρύνουν σε κάθε περίπτωση τον ανάδοχο.**

Επίσης, εάν ο τελευταίος διαφωνεί με τα αποτελέσματα των εργαστηριακών εξετάσεων που διενεργήθηκαν από πρωτοβάθμιες ή δευτεροβάθμιες επιτροπές παραλαβής μπορεί να ζητήσει εγγράφως εξέταση κατ' έφεση των οικείων αντιδειγμάτων, μέσα σε ανατρεπτική προθεσμία είκοσι (20) ημερών από την γνωστοποίηση σε αυτόν των αποτελεσμάτων της αρχικής εξέτασης, με τον τρόπο που περιγράφεται στην παρ. 8 του άρθρου 208 του Ν. 4412/2016.

Το αποτέλεσμα της κατ' έφεση εξέτασης είναι υποχρεωτικό και τελεσίδικο και για τα δύο μέρη.

Ο ανάδοχος δεν μπορεί να ζητήσει παραπομπή σε δευτεροβάθμια επιτροπή παραλαβής μετά τα αποτελέσματα της κατ' έφεση εξέτασης.

6.2.2 Χρόνος παραλαβής

Η παραλαβή των υλικών και η έκδοση των σχετικών πρωτοκόλλων παραλαβής πραγματοποιείται μέσα στους καθοριζόμενους, στο Παράρτημα Ι / Τεύχος Τεχνικών Προδιαγραφών της παρούσας, χρόνους.

Στον προαναφερόμενο χρόνο δεν υπολογίζεται το χρονικό διάστημα από την αποστολή των δειγμάτων για έλεγχο από όργανα που δεν ανήκουν στον φορέα (αναθέτουσα αρχή), μέχρι την κοινοποίηση των αποτελεσμάτων του ελέγχου στην αρμόδια επιτροπή.

Αν η παραλαβή των υλικών και η σύνταξη του σχετικού πρωτοκόλλου δεν πραγματοποιηθεί από την επιτροπή παραλαβής μέσα στον οριζόμενο από τη σύμβαση χρόνο, θεωρείται ότι η παραλαβή συντελέστηκε αυτοδίκαια, με κάθε επιφύλαξη των δικαιωμάτων του Δημοσίου και εκδίδεται προς τούτο σχετική απόφαση του αρμοδίου αποφαινομένου οργάνου, με βάση μόνο το θεωρημένο από την υπηρεσία που παραλαμβάνει τα υλικά αποδεικτικό προσκόμισης τούτων, σύμφωνα δε με την απόφαση αυτή η αποθήκη του φορέα εκδίδει δελτίο εισαγωγής του υλικού και εγγραφής του στα βιβλία της, προκειμένου να πραγματοποιηθεί η πληρωμή του αναδόχου.

Ανεξάρτητα από την, κατά τα ανωτέρω, αυτοδίκαιη παραλαβή και την πληρωμή του αναδόχου, πραγματοποιούνται οι προβλεπόμενοι από την σύμβαση έλεγχοι από επιτροπή που συγκροτείται με απόφαση του αρμοδίου αποφαινομένου οργάνου, στην οποία δεν μπορεί να συμμετέχουν ο πρόεδρος και τα μέλη της επιτροπής που δεν πραγματοποίησε την παραλαβή στον προβλεπόμενο από την σύμβαση χρόνο. Η παραπάνω επιτροπή παραλαβής προβαίνει σε όλες τις διαδικασίες παραλαβής που προβλέπονται από την ως άνω παράγραφο 1 και το άρθρο 208 του Ν. 4412/2016 και συντάσσει τα σχετικά πρωτόκολλα. Οι εγγυητικές επιστολές καλής εκτέλεσης δεν επιστρέφονται πριν την ολοκλήρωση όλων των προβλεπομένων από τη εκτελεστική σύμβαση ελέγχων και τη σύνταξη των σχετικών πρωτοκόλλων.

6.3 Απόρριψη συμβατικών υλικών - Αντικατάσταση

6.3.1 Οριστική απόρριψη

Σε περίπτωση οριστικής απόρριψης ολόκληρης ή μέρους της συμβατικής ποσότητας των υλικών, με απόφαση του αποφαινομένου οργάνου ύστερα από γνωμοδότηση του αρμοδίου οργάνου, μπορεί να εγκρίνεται αντικατάστασή της με άλλη, που να είναι σύμφωνη με τους όρους της συμφωνίας - πλαίσιο, μέσα σε τακτή προθεσμία που ορίζεται από την απόφαση αυτή.

6.3.2 Λήξη συμβατικού χρόνου

Αν η αντικατάσταση γίνεται μετά τη λήξη του συμβατικού χρόνου, η προθεσμία που ορίζεται για την αντικατάσταση δεν μπορεί να είναι μεγαλύτερη του 1/2 του συνολικού συμβατικού χρόνου, ο δε ανάδοχος θεωρείται ως εκπρόθεσμος και υπόκειται σε κυρώσεις λόγω εκπρόθεσμης παράδοσης.

Αν ο ανάδοχος δεν αντικαταστήσει τα υλικά που απορρίφθηκαν μέσα στην προθεσμία που του τάχθηκε και εφόσον έχει λήξει ο συμβατικός χρόνος, κηρύσσεται έκπτωτος και υπόκειται στις προβλεπόμενες κυρώσεις.

6.3.3 Επιστροφή υλικών

Η επιστροφή των υλικών που απορρίφθηκαν γίνεται σύμφωνα με τα προβλεπόμενα στις παρ. 2 και 3 του άρθρου 213 του Ν. 4412/2016.

6.4 Δείγματα - δειγματοληψία - εργαστηριακές εξετάσεις

Όπως ορίζεται στο Παράρτημα Ι «Τεχνικές Προδιαγραφές - Απαιτήσεις» της παρούσας.

7. Εκτελεστικές συμβάσεις

7.1 Πρόσκληση υποβολής επικαιροποιημένων δικαιολογητικών

7.1.1 Πρόσκληση

Η Αναθέτουσα Αρχή, στην περίπτωση που κατά τη διάρκεια ισχύος Συμφωνίας-Πλαίσιο με Προμηθευτή, αποφασίσει ότι επιθυμεί την προμήθεια των ποσοτήτων του αντίστοιχου έτους, προβαίνει στην αποστολή πρόσκλησης μέσω του Ε.Σ.Η.ΔΗ.Σ. ώστε ο ανάδοχος να υποβάλει, **εντός δέκα (10) ημερών** στο δικτυακό τόπο του συγκεκριμένου διαγωνισμού, μέσω της λειτουργικότητας «**Επικοινωνία**» του Ε.Σ.Η.ΔΗ.Σ., επικαιροποιημένα τα σχετικά δικαιολογητικά της παραγράφου 2.2.7.2.

Ο Ανάδοχος θα βεβαιώνει με την υποβολή Υπεύθυνης Δήλωσης της παραγράφου 4 του άρθρου 8 του Ν. 1599/1986 (Α'-75) ως ισχύει και υπογεγραμμένη ψηφιακά ότι εξακολουθεί να τηρεί τα κριτήρια επιλογής της αρχικής Διακήρυξης.

Επισημαίνεται, ότι αν δεν προσκομισθούν τα παραπάνω δικαιολογητικά ή υπάρχουν ελλείψεις σε αυτά που υποβλήθηκαν, πρέπει, εντός της προθεσμίας της παραγράφου 1, να υποβληθεί αιτιολογημένο αίτημα παράτασης της προθεσμίας υποβολής.

Η διαδικασία ελέγχου των παραπάνω δικαιολογητικών ολοκληρώνεται με τη σύνταξη πρακτικού από το αρμόδιο γνωμοδοτικό όργανο.

7.1.2 Αξιολόγηση δικαιολογητικών

Η αξιολόγηση των επικαιροποιημένων δικαιολογητικών θα διενεργηθεί σύμφωνα με τα αναφερόμενα στο άρθρο 3.2 «*Πρόσκληση υποβολής δικαιολογητικών προσωρινού αναδόχου – Δικαιολογητικά προσωρινού αναδόχου*» της παρούσας διακήρυξης και ακολούθως θα εκδοθεί Απόφαση Ανάθεσης Εκτελεστικής Σύμβασης.

Εφόσον συντρέχουν οι περιπτώσεις i), ii) , iii) του άρθρου 3.2 «*Πρόσκληση υποβολής δικαιολογητικών προσωρινού αναδόχου – Δικαιολογητικά προσωρινού αναδόχου*» της διακήρυξης, ο προσωρινός ανάδοχος κηρύσσεται έκπτωτος, καταπίπτει υπέρ της αναθέτουσας αρχής η εγγύηση καλής εκτέλεσης της Συμφωνίας πλαίσιο του προσωρινού αναδόχου.

Η αναθέτουσα αρχή, αιτιολογημένα και κατόπιν γνώμης της αρμόδιας επιτροπής του διαγωνισμού, μπορεί να κατακυρώσει τη σύμβαση για ολόκληρη ή μεγαλύτερη ή μικρότερη ποσότητα των υπό προμήθεια ειδών από αυτή που καθορίζεται στην παρούσα σε ποσοστό και ως εξής: εκατόν είκοσι τοις εκατό (120%) στην περίπτωση της μεγαλύτερης ποσότητας και ογδόντα τοις εκατό (80%) στην περίπτωση μικρότερης ποσότητας.

7.2 Ανάθεση – σύναψη εκτελεστικής σύμβασης

7.2.1 Κοινοποίηση απόφασης Ανάθεσης

Η Αναθέτουσα Αρχή κοινοποιεί αμέσως, ηλεκτρονικά μέσω του συστήματος, την Απόφαση Ανάθεσης μαζί με αντίγραφο όλων των πρακτικών της διαδικασίας ελέγχου και αξιολόγησης των επικαιροποιημένων δικαιολογητικών, στον οικονομικό φορέα που τα υπέβαλε.

Η Απόφαση Ανάθεσης καθίσταται οριστική εφόσον:

- κοινοποιηθεί σύμφωνα με την προηγούμενη παράγραφο,
- ολοκληρωθεί επιτυχώς ο προσυμβατικός έλεγχος από το Ελεγκτικό Συνέδριο σύμφωνα με τα άρθρα 324 έως 327 του ν. 4700/2020 (Α'127) [εφόσον απαιτείται].

- ο προσωρινός ανάδοχος έχει υποβάλλει έπειτα από σχετική πρόσκληση, υπεύθυνη δήλωση, που υπογράφεται σύμφωνα με όσα ορίζονται στο άρθρο 79Α του ν. 4412/2016, περί υπογραφής Ευρωπαϊκού Ενιαίου Εγγράφου Σύμβασης, στην οποία δηλώνεται ότι, δεν έχουν επέλθει στο πρόσωπό του οψιγενείς μεταβολές κατά την έννοια του άρθρου 104 και μόνον στην περίπτωση του προσυμβατικού ελέγχου ή της άσκησης προδικαστικής προσφυγής κατά της απόφασης κατακύρωσης.

7.2.2 Υπογραφή συμφωνητικού

Μετά την οριστικοποίηση της Απόφασης Ανάθεσης, η Αναθέτουσα Αρχή μέσω του συστήματος προσκαλεί τον ανάδοχο να προσέλθει για την υπογραφή του συμφωνητικού, θέτοντας του προθεσμία δεκαπέντε (15) ημερών από την κοινοποίηση της σχετικής έγγραφης ειδικής πρόσκλησης. Η εκτελεστική σύμβαση θεωρείται συναφθείσα, με την κοινοποίηση της πρόσκλησης του προηγούμενου εδαφίου στον ανάδοχο. Στην περίπτωση που ο ανάδοχος δεν προσέλθει να υπογράψει το ως άνω συμφωνητικό μέσα στην ταχθείσα προθεσμία, κηρύσσεται έκπτωτος και καταπίπτει υπέρ της Αναθέτουσας Αρχής η εγγυητική επιστολή καλής εκτέλεσης της Συμφωνίας-Πλαίσιο.

7.2.3 Εγγύηση καλής εκτέλεσης

Για την καλή εκτέλεση των όρων της εκτελεστικής Σύμβασης, ο προμηθευτής παρέχει πριν ή κατά την υπογραφή της σύμβασης, εγγύηση καλής εκτέλεσης, το ύψος της καθορίζεται σε ποσοστό 4% της εκτιμώμενης αξίας της εκτελεστικής σύμβασης.

Η εγγύηση καλής εκτέλεσης καταπίπτει υπέρ της αναθέτουσας αρχής στην περίπτωση παραβίασης, από τον ανάδοχο, των όρων που ορίζονται στη εκτελεστική σύμβαση.

7.3 Εκτέλεση εκτελεστικής σύμβασης

Η εκτελεστική Σύμβαση θεωρείται ότι εκτελέστηκε όταν:

- Παραδόθηκε ολόκληρη η ποσότητα ή σε περίπτωση διαιρετού υλικού, εάν η ποσότητα που παραδόθηκε υπολείπεται της συμβατικής, κατά μέρος που κρίνεται ως ασήμαντο από το αρμόδιο όργανο.
- Παρελήφθησαν οριστικά (ποσοτικά και ποιοτικά) οι παραγγελθείσες ποσότητες των ειδών.
- Έγινε η αποπληρωμή του συμβατικού τιμήματος αφού, προηγουμένως επιβλήθηκαν τυχόν κυρώσεις ή εκπτώσεις.
- Εκπληρώθηκαν και οι τυχόν λοιπές συμβατικές υποχρεώσεις και από τα δύο συμβαλλόμενα μέρη και αποδεσμεύθηκαν οι σχετικές εγγυήσεις κατά τα προβλεπόμενα από την εκτελεστική σύμβαση.

Παραρτήματα

Παράρτημα Ι - Τεχνικές προδιαγραφές

Όπως αναλυτικά περιγράφονται στο συνημμένο στην παρούσα διακήρυξη ηλεκτρονικό αρχείο με τίτλο «Τεύχος τεχνικών προδιαγραφών», με τα ακόλουθα περιεχόμενα:

Τεχνικές Προδιαγραφές	
Τμήμα	Είδος
1	Στολή ασκήσεων - εκστρατείας, υπ' αριθ. 5 (τζόκεϋ, χιτώνιο, περισκελίδα)
2	Επενδύτης ισχυρού ψύχους (μπουφάν τύπου fly), χρώματος μπλε σκούρο
3	Άρβυλα από δέρμα αδιάβροχο, χρώματος μαύρου
4	Υποδήματα ανδρών (σκαρπίνια), από δέρμα αδιάβροχο, χρώματος μαύρου
5	Υποδήματα γυναικών (γόβες), τύπου I, από δέρμα αδιάβροχο, χρώματος μαύρου
6	Τσάντα γυναικών κρεμαστή, από δέρμα αδιάβροχο, χρώματος μαύρου
7	Ζωστήρας δερμάτινος μαύρος απλός
8	Χειρόκτια δερμάτινα, χρώματος μαύρου
9	Χειρόκτια από ύφασμα βαμβακερό, χρώματος λευκού
10	Λαιμοδέτης κάθετος, χρώματος μαύρου
11	Φανέλα με μανίκι, χρώματος βαθυκύανου
12	Αθλητική φόρμα
13	Ποδεία μάλλινα μακριά, χρώματος μαύρου
14	Σάκος ματισμού τύπου βαλίτσας
15	Προσόψια (πετσέτες προσώπου)
16	Πουλόβερ μάλλινο τύπου V, χρώματος βαθυκύανου
	Πουλόβερ μάλλινο τύπου ζιβάγκο, χρώματος βαθυκύανου

Παράρτημα II - Εγγυητικές επιστολές

Εγγυητική επιστολή καλής εκτέλεσης συμφωνίας - πλαίσιο

ΕΚΔΟΤΗΣ

Ημερομηνία έκδοσης.....

Προς:

ΥΠΟΥΡΓΕΙΟ ΠΡΟΣΤΑΣΙΑΣ ΤΟΥ ΠΟΛΙΤΗ
 ΑΡΧΗΓΕΙΟ ΕΛΛΗΝΙΚΗΣ ΑΣΤΥΝΟΜΙΑΣ
 ΑΣΤΥΝΟΜΙΚΗ ΑΚΑΔΗΜΙΑ
 Λεωφόρος Θρακομακεδόνων 101
 13671, ΑΧΑΡΝΕΣ
 Α.Φ.Μ.090169846

Εγγυητική επιστολή μας υπ'αρ. για #.....#ευρώ.

Με την παρούσα εγγυόμαστε, ανέκκλητα και ανεπιφύλακτα παραιτούμενοι του δικαιώματος της διαιρέσεως και διζήσεως, υπέρ της Εταιρείας με την επωνυμία οδός αριθμός ΤΚ, Α.Φ.Μ (Σε περίπτωση μεμονωμένης εταιρείας) / υπέρ των εταιρειών με επωνυμίες α) οδός αριθμός ΤΚ, Α.Φ.Μ, οδός αριθμός ΤΚ, Α.Φ.Μ μελών της Ένωσης ή Κοινοπραξίας, ατομικά για κάθε μια από αυτές και ως αλληλέγγυα και εις ολόκληρο υπόχρεων μεταξύ τους εκ της ιδιότητάς τους ως μελών της Ένωσης ή Κοινοπραξίας (σε περίπτωση ένωσης ή κοινοπραξίας εταιρειών), και μέχρι του ποσού των ευρώ #.....#, για την καλή εκτέλεση της συμφωνίας-πλαίσιο με αριθμό που αφορά διαγωνισμό της (συμπληρώνεται η ημερομηνία διενέργειας του διαγωνισμού) με αντικείμενο «προμήθεια ατομικών εφοδίων προς κάλυψη των αναγκών δοκίμων υπαστυνόμων & αστυφυλάκων των εκπαιδευτικών σειρών 2024-2025 και 2025-2026, καθώς για τις ενδεχόμενες προσλήψεις προσωπικού συνεπεία άσκησης προσφυγών στα Διοικητικά Δικαστήρια», σύμφωνα με την υπ' αριθ. 1/2024 Διακήρυξή σας.

Το ανωτέρω ποσό της εγγύησης τηρείται στη διάθεσή σας, το οποίο και υποχρεούμαστε να σας καταβάλουμε ολικά ή μερικά χωρίς καμία από μέρους μας αντίρρηση ή ένσταση και χωρίς να ερευνηθεί το βάσιμο ή μη της απαίτησής σας, μέσα σε πέντε (5) ημέρες από την έγγραφη ειδοποίησή σας.

Η παρούσα εγγύησή μας αφορά μόνο την παραπάνω αιτία και ισχύει μέχρι την επιστροφή της σε εμάς, οπότε γίνεται δίκαια άκυρη και δεν έχει απέναντί μας καμία ισχύ.

Βεβαιούται υπευθύνως ότι το ποσό των εγγυητικών μας επιστολών που έχουν δοθεί στο Δημόσιο και τα Ν.Π.Δ.Δ., συνυπολογιζομένου και του ποσού της παρούσας δεν υπερβαίνει το όριο εγγυήσεων που έχει καθορισθεί από το Υπουργείο Οικονομικών για την Τράπεζά μας.

Σε περίπτωση κατάπτωσης της εγγύησης, το ποσό της κατάπτωσης υπόκειται στο εκάστοτε ισχύον πάγιο τέλος χαρτοσήμου.

(Εξουσιοδοτημένη υπογραφή)

Εγγυητική επιστολή καλής εκτέλεσης εκτελεστικής σύμβασης

ΕΚΔΟΤΗΣ

Ημερομηνία έκδοσης.....

Προς:

ΥΠΟΥΡΓΕΙΟ ΠΡΟΣΤΑΣΙΑΣ ΤΟΥ ΠΟΛΙΤΗ
 ΑΡΧΗΓΕΙΟ ΕΛΛΗΝΙΚΗΣ ΑΣΤΥΝΟΜΙΑΣ
 ΑΣΤΥΝΟΜΙΚΗ ΑΚΑΔΗΜΙΑ
 Λεωφόρος Θρακομακεδόνων 101
 13671, ΑΧΑΡΝΕΣ
 Α.Φ.Μ.090169846

Εγγυητική επιστολή μας υπ'αρ. για #.....#ευρώ.

Με την παρούσα εγγυόμαστε, ανέκκλητα και ανεπιφύλακτα παραιτούμενοι του δικαιώματος της διαιρέσεως και διζήσεως, υπέρ της Εταιρείας με την επωνυμία οδός αριθμός ΤΚ, Α.Φ.Μ. (Σε περίπτωση μεμονωμένης εταιρείας) / υπέρ των εταιρειών με επωνυμίες α) οδός αριθμός ΤΚ, Α.Φ.Μ., οδός αριθμός ΤΚ, Α.Φ.Μ. μελών της Ένωσης ή Κοινοπραξίας, ατομικά για κάθε μια από αυτές και ως αλληλέγγυα και εις ολόκληρο υπόχρεων μεταξύ τους εκ της ιδιότητάς τους ως μελών της Ένωσης ή Κοινοπραξίας (σε περίπτωση ένωσης ή κοινοπραξίας εταιρειών), και μέχρι του ποσού των ευρώ #.....#, για την καλή εκτέλεση της εκτελεστικής σύμβασης με αριθμό που αφορά διαγωνισμό της (συμπληρώνεται η ημερομηνία διενέργειας του διαγωνισμού) με αντικείμενο «προμήθεια ατομικών εφοδίων προς κάλυψη των αναγκών δοκίμων υπαστυνόμων & αστυφυλάκων των εκπαιδευτικών σειρών 2024-2025 και 2025-2026, καθώς για τις ενδεχόμενες προσλήψεις προσωπικού συνεπεία άσκησης προσφυγών στα Διοικητικά Δικαστήρια», σύμφωνα με την υπ' αριθ. 1/2024 Διακήρυξή σας.

Το ανωτέρω ποσό της εγγύησης τηρείται στη διάθεσή σας, το οποίο και υποχρεούμαστε να σας καταβάλουμε ολικά ή μερικά χωρίς καμία από μέρους μας αντίρρηση ή ένσταση και χωρίς να ερευνηθεί το βάσιμο ή μη της απαίτησής σας, μέσα σε πέντε (5) ημέρες από την έγγραφη ειδοποίησή σας.

Η παρούσα εγγύησή μας αφορά μόνο την παραπάνω αιτία και ισχύει μέχρι την επιστροφή της σε εμάς, οπότε γίνεται δίκαια άκυρη και δεν έχει απέναντί μας καμία ισχύ.

Βεβαιούται υπευθύνως ότι το ποσό των εγγυητικών μας επιστολών που έχουν δοθεί στο Δημόσιο και τα Ν.Π.Δ.Δ., συνυπολογιζομένου και του ποσού της παρούσας δεν υπερβαίνει το όριο εγγυήσεων που έχει καθορισθεί από το Υπουργείο Οικονομικών για την Τράπεζά μας.

Σε περίπτωση κατάπτωσης της εγγύησης, το ποσό της κατάπτωσης υπόκειται στο εκάστοτε ισχύον πάγιο τέλος χαρτοσήμου.

(Εξουσιοδοτημένη υπογραφή)

Παράρτημα III - Ευρωπαϊκό ενιαίο έγγραφο σύμβασης (Ε.Ε.Ε.Σ)

Σύμφωνα με το συνημμένο ηλεκτρονικό αρχείο ώστε να συνταχθεί στην ιστοσελίδα www.promitheus.gov.gr μέσω της εφαρμογής PromitheusESPDint και στη σχετική απάντηση των συμμετεχουσών εταιρειών.

Παράρτημα IV – Οικονομική Προσφορά

ΠΡΟΣ

ΥΠΟΥΡΓΕΙΟ ΠΡΟΣΤΑΣΙΑΣ ΤΟΥ ΠΟΛΙΤΗ
ΑΡΧΗΓΕΙΟ ΕΛΛΗΝΙΚΗΣ ΑΣΤΥΝΟΜΙΑΣ
ΑΣΤΥΝΟΜΙΚΗ ΑΚΑΔΗΜΙΑ
ΤΜΗΜΑ ΔΙΑΧ/ΣΗΣ ΧΡΗΜΑΤΙΚΟΥ-ΥΛΙΚΟΥ

ΣΤΟΙΧΕΙΑ ΠΡΟΣΦΕΡΟΝΤΟΣ	
Επωνυμία προσφέροντος:	
Διεύθυνση, Τ.Κ, Πόλη έδρας:	
Τηλέφωνα:	
Διεύθυνση ηλεκτρονικού ταχυδρομείου:	
Α.Φ.Μ.- Δ.Ο.Υ.:	
Γ.Ε.Μ.Η.	
Νόμιμος εκπρόσωπος:	
Α.Δ.Τ. (Νομίμου Εκπροσώπου):	
Υπεύθυνος Επικοινωνίας:	

Ο υπογράφων (Όνομα- Επώνυμο- Πατρώνυμο-Α.Δ.Τ.) με την ιδιότητα του νόμιμου εκπροσώπου του ανωτέρω οικονομικού φορέα, στο πλαίσιο του ανοικτού ηλεκτρονικού διαγωνισμού άνω των ορίων για την προμήθεια ατομικών εφοδίων προς κάλυψη των αναγκών δοκίμων υπαστυνόμων & αστυφυλάκων των εκπαιδευτικών σειρών 2024-2025 και 2025-2026, καθώς για τις ενδεχόμενες προσλήψεις προσωπικού συνεπεία άσκησης προσφυγών στα Διοικητικά Δικαστήρια, δυνάμει της υπ' αριθ. 1/2024 Διακήρυξης της Αστυνομικής Ακαδημίας, υποβάλλω την παρακάτω προσφορά και δηλώνω ότι α) η προσφερόμενη τιμή ισχύει έως την ολοκλήρωση της συμφωνίας - πλαίσιο και β) στην τιμή συμπεριλαμβάνονται οι υπέρ τρίτων κρατήσεις καθώς και κάθε άλλη επιβάρυνση για την οριστική παράδοση όπως ορίζεται στη Διακήρυξη:

A/A	Είδος	Τιμή Μονάδος (χωρίς Φ.Π.Α.)	Ποσότητα (τεμάχια ή ζεύγη κατά περίπτωση)	Σύνολο (χωρίς Φ.Π.Α.)	Αξία Φ.Π.Α. (24 %)	Σύνολο (με Φ.Π.Α.)
1.		€		€	€	€
2.		€		€	€	€

Η τιμή παραμένει σταθερή καθ' όλη τη διάρκεια της συμφωνίας - πλαίσιο.

Η παρούσα προσφορά ισχύει για δώδεκα (12) μήνες από την υποβολής της.

Ημερομηνία: / / 2024

Υπογραφή-Σφραγίδα

(Προμηθευτή ή νόμιμου Εκπροσώπου της Εταιρείας)

Σημείωση: Οι οικονομικοί φορείς που θα υποβάλλουν προσφορές για περισσότερα από ένα τμήματα, παρακαλούνται όπως προσθέσουν γραμμές στον ανωτέρω πίνακα εφόσον συμμετέχουν για περισσότερα από δύο τμήματα (που περιλαμβάνει ο πίνακας). Προς υποβοήθηση αντίστοιχο αρχείο σε μορφότυπο doc επισυνάπτεται στο Ε.Σ.Η.Δ.Η.Σ..

Παράρτημα V - Σχέδιο συμφωνίας - πλαίσιο

ΕΛΛΗΝΙΚΗ ΔΗΜΟΚΡΑΤΙΑ
 ΥΠΟΥΡΓΕΙΟ ΠΡΟΣΤΑΣΙΑΣ ΤΟΥ ΠΟΛΙΤΗ
 ΑΡΧΗΓΕΙΟ ΕΛΛΗΝΙΚΗΣ ΑΣΤΥΝΟΜΙΑΣ
 ΑΣΤΥΝΟΜΙΚΗ ΑΚΑΔΗΜΙΑ
 ΤΜΗΜΑ ΔΙΑΧΕΙΡΙΣΗΣ ΧΡΗΜΑΤΙΚΟΥ - ΥΛΙΚΟΥ
 Λ. Θρακομακεδόνων 101 - Αχαρνές. Τ.Κ. 13671
 Τηλ. : 210 24 09 168
 E- MAIL: astynacad.diax@astynomia.gr

Συμφωνία - πλαίσιο

Συμφωνία - πλαίσιο	
Αριθμός	
Αξία (άνευ Φ.Π.Α., συμπεριλαμβανομένων κρατήσεων και δαπανών)	€
Φ.Π.Α.	€
Συνολική αξία (συμπεριλαμβανομένων Φ.Π.Α., κρατήσεων και δαπανών)	€
Είδος	Τμήμα:, (περιγραφή)
Προμηθευτής	
Αριθμός Ε.Μ.ΠΑ.	

Στις Αχαρνές, σήμερα την ... του μηνός ... του έτους 2024 ημέρα της εβδομάδος και ώρα ..., στην έδρα της Αστυνομικής Ακαδημίας, επί της οδού Λ. Θρακομακεδόνων 101 – Αχαρνές Αττικής - Τ.Κ. 13671, οι κάτωθι συμβαλλόμενοι:

- α.** Η Αστυνομική Ακαδημία, με Αριθμό Φορολογικού Μητρώου (Α.Φ.Μ.) 090169846 και κωδικό ηλεκτρονικής τιμολόγησης 1057.2010700000.0001, νομίμως εκπροσωπούμενη βάσει των κειμένων διατάξεων, από την Διοικητή αυτής Υποστράτηγο ΘΕΡΜΟΓΙΑΝΝΗ Παναγιώτα, που εφεξής, χάριν συντομίας, θα αποκαλείται «αναθέτουσα αρχή» ή «αγοραστής» ή «Υπηρεσία» και
- β.** Ο οικονομικός φορέας με την επωνυμία «.....», που εδρεύει στην, επί της οδού αριθ. Τ.Κ. Α.Φ.Μ., Δ.Ο.Υ., τηλ., με διεύθυνση ηλεκτρονικής αλληλογραφίας (e-mail):, νομίμως εκπροσωπούμενος από του, με Α.Δ.Τ. που εφεξής, χάριν συντομίας, θα αποκαλείται «προμηθευτής» ή «ανάδοχος»,

Έχοντας υπόψη:

1. Την υπ' αριθ. 1/2024 διακήρυξη της Αστυνομικής Ακαδημίας (Α.Δ.Α.Μ.), και τα λοιπά έγγραφα της συμφωνίας - πλαίσιο που συνέταξε η αναθέτουσα αρχή για την ανωτέρω εν θέματι προμήθεια.
2. Την υπ' αριθ. 8045/1/4... από απόφαση της Διοικητή της Αστυνομικής Ακαδημίας, με την οποία κατακυρώθηκε το αποτέλεσμα της διαδικασίας (Α.Δ.Α.Μ.), στο πλαίσιο της ανωτέρω Διακήρυξης, στον ανάδοχο και την υπ' αριθ. 8045/1/4-... ' ειδική πρόσκληση της αναθέτουσας αρχής προς τον ανάδοχο για την υπογραφή του παρόντος, η οποία κοινοποιήθηκε σε αυτόν την
3. Την υπ' αριθ. Πράξη του Ελεγκτικού Συνεδρίου, με την οποία δεν κωλύεται η υπογραφή της παρούσας συμφωνίας.
4. Την από υπεύθυνη δήλωση του αναδόχου της κοινής απόφασης των Υπουργών Ανάπτυξης και Επικρατείας 20977/23-8-2007 (Β' 1673) «Δικαιολογητικά για την τήρηση των μητρώων του ν. 3310/2005, όπως τροποποιήθηκε με τον ν. 3414/2005».
5. Ότι αναπόσπαστο τμήμα της παρούσας αποτελούν, σύμφωνα με το άρθρο 2 παρ.1 περ. 42 του Ν. 4412/2016:
 - η υπ' αριθ. 1/2024 διακήρυξη της Αστυνομικής Ακαδημίας, με τα παραρτήματα της,
 - η προκήρυξη της συμφωνίας - πλαίσιο, όπως αυτή έχει δημοσιευτεί στο Κ.Η.Μ.ΔΗ.Σ., οι συμπληρωματικές πληροφορίες που τυχόν παρέχονται στο πλαίσιο της διαδικασίας, ιδίως σχετικά με τις προδιαγραφές και τα σχετικά δικαιολογητικά (στο εξής «τα έγγραφα της σύμβασης»),
 - η προσφορά του αναδόχου,
6. Ότι ο ανάδοχος κατέθεσε την υπ' αριθ. εγγυητική επιστολή της τράπεζας/ πιστωτικού ιδρύματος/ χρηματοδοτικού ιδρύματος/ ασφαλιστικής επιχείρησης/, ποσού ευρώ, για την καλή εκτέλεση των όρων του παρόντος συμφωνητικού.

Συμφώνησαν και έκαναν αμοιβαία αποδεκτά τα ακόλουθα:

Άρθρο 1

Σκοπός & αντικείμενο συμφωνίας πλαίσιο

Σκοπός της παρούσας συμφωνίας – πλαίσιο είναι να καθορίσει τους όρους, με τους οποίους ο ανάδοχος θα προμηθεύει τον αγοραστή με τα είδη που περιλαμβάνονται στο τμήμα της υπ' αριθ. 1/2024 διακήρυξης της Αστυνομικής Ακαδημίας και περιγράφονται αναλυτικά στο παράρτημα Ι «τεχνικές προδιαγραφές – απαιτήσεις» αυτής.

Μετά τη σύναψη της παρούσας και καθ' όλη τη διάρκεια ισχύος της, δύναται ο αγοραστής να εκδίδει επιμέρους αποφάσεις ανάθεσης και να συνάπτονται με τον προμηθευτή οι αντίστοιχες εκτελεστικές συμβάσεις, με τους ίδιους όρους της συμφωνίας – πλαίσιο. Οι ποσότητες των υπό προμήθεια ειδών θα καθορίζονται σε έκαστη εκτελεστική σύμβαση, η δε συνολική αξία αυτών δεν ξεπερνά τις αναγραφόμενες τιμές του άρθρου 4 της παρούσας.

Η παρούσα συμφωνία – πλαίσιο δε δεσμεύει και δεν υποχρεώνει τον αγοραστή να προβεί στην προμήθεια των ειδών της παρούσας. Ο αγοραστής δύναται να αναθέτει εκτελεστικές συμβάσεις για την προμήθεια των εν λόγω ειδών, ο δε προμηθευτής υποχρεούται τότε να προμηθεύσει αυτά.

Στο πλαίσιο της (ενδεχόμενης) ανάθεσης εκτελεστικών συμβάσεων, τόσο η συνολική τιμή προσφοράς, όσο και οι τιμές των επιμέρους ειδών κάθε τμήματος δεν δύνανται να υπερβαίνουν αυτές με τις οποίες ο ανάδοχος συμμετέχει στη συμφωνία – πλαίσιο και αναφέρονται στο άρθρο 4 της παρούσας και στην

οικονομική προσφορά του, ως αυτή έγινε αποδεκτή από την αναθέτουσα αρχή, η οποία επισυνάπτεται στην παρούσα και αποτελεί αναπόσπαστο μέρος αυτής.

Άρθρο 2 Χρηματοδότηση της σύμβασης

Η παρούσα δαπάνη για την εν λόγω σύμβαση θα βαρύνει τον Αναλυτικό Λογαριασμό Εξόδων (Α.Λ.Ε.) 2410902001 «Αγορές ειδών υπόδησης, εξάρτησης και ιματισμού» του τακτικού προϋπολογισμού εξόδων του Ειδικού Φορέα 1057-201-0700000 «Αστυνομική Ακαδημία», των οικονομικών ετών 2025 & 2026, σύμφωνα με την υπ' αριθ. 9707/24/1080817 από 27/5/2024 της Διοικητή της Αστυνομικής Ακαδημίας «Έγκριση ανάληψης πολυετούς υποχρέωσης για τα οικονομικά έτη 2025 & 2026, στον Α.Λ.Ε. 2410902001 «Αγορές ειδών υπόδησης, εξάρτησης και ιματισμού» του Π/Υ Εξόδων του Ειδικού Φορέα 1057.201.0700000 «Αστυνομική Ακαδημία» (Α.Δ.Α.Μ. 24REQ014824814 & Α.Δ.Α. 9Φ3146ΜΤΛΒ-Υ1Ψ), σε συνδυασμό με την υπ' αριθ. 28006/24/1084203 από 28/5/2024 Βεβαίωση του άρθρου 66 του Ν. 4811/2021 (Α' 108) του κ. Προϊσταμένου Γ.Δ.Ο.Υ.Ε.Σ..

Άρθρο 3 Χρόνος ισχύος συμφωνίας - πλαίσιο

Το χρονικό διάστημα ισχύος της παρούσας συμφωνίας - πλαίσιο, ορίζεται από την ημέρα της υπογραφής της έως την 31/12/2026. Οι εκτελεστικές συμβάσεις συνάπτονται εντός του χρόνου υλοποίησης της συμφωνίας - πλαίσιο. Η διάρκεια εκτέλεσης της εκτελεστικής σύμβασης δύναται να υπερβαίνει το χρόνο λήξεως της συμφωνίας - πλαίσιο.

Άρθρο 4 Στοιχεία του υπό προμήθεια είδους

Το είδος της προμήθειας, η ποσότητα και η τιμή του, ορίζονται κατωτέρω :

Είδος προμήθειας		Τμήμα			
Έτος	Ποσότητα (ζεύγη ή τεμάχια)	Τιμή μονάδος, άνευ Φ.Π.Α.	Συνολική τιμή κατ' έτος, άνευ Φ.Π.Α.	Φ.Π.Α.	Συνολική τιμή κατ' έτος με Φ.Π.Α.
2025		€	€	€	€
2026			€	€	€
Σύνολα:			€	€	€

Στην ανωτέρω τιμή μονάδος του υπό προμήθεια είδους περιλαμβάνονται οι υπέρ τρίτων κρατήσεις, ως και κάθε άλλη επιβάρυνση, πλην του Φ.Π.Α., για παράδοση αυτού (με ευθύνη και μέριμνα του Προμηθευτή) στον τόπο και με τον τρόπο που προβλέπεται από την υπ' αριθ. 1/2024 διακήρυξη της Αστυνομικής Ακαδημίας.

Άρθρο 5 Υποχρεώσεις αναδόχου

Ο ανάδοχος εγγυάται και δεσμεύεται ανέκκλητα στην αναθέτουσα αρχή ότι:

1. τηρεί και θα εξακολουθήσει να τηρεί κατά την εκτέλεση της παρούσας σύμβασης τις υποχρεώσεις του που απορρέουν από τις διατάξεις της περιβαλλοντικής, κοινωνικοασφαλιστικής και εργατικής νομοθεσίας, που έχουν θεσπιστεί με το δίκαιο της Ένωσης, το εθνικό δίκαιο, συλλογικές συμβάσεις ή διεθνείς διατάξεις περιβαλλοντικού, κοινωνικού και εργατικού δικαίου, οι οποίες απαριθμούνται στο Παράρτημα Χ του Προσαρτήματος Α' (και του Ν. 4412/2016). Η τήρηση των εν λόγω υποχρεώσεων ελέγχεται και βεβαιώνεται από τα όργανα που επιβλέπουν την εκτέλεση της παρούσας σύμβασης και τις αρμόδιες δημόσιες αρχές και υπηρεσίες που ενεργούν εντός των ορίων της ευθύνης και της αρμοδιότητάς τους,
2. θα ενεργεί σύμφωνα με το Νόμο και με την παρούσα, ότι θα λαμβάνει τα κατάλληλα μέτρα για να διασφαλίσει την ομαλή και προσηκούμενη εκτέλεση της παρούσας σύμφωνα με τη διακήρυξη και τα λοιπά έγγραφα της σύμβασης και ότι δεν θα ενεργήσει αθέμιτα, παράνομα ή καταχρηστικά καθ' όλη τη διάρκεια της εκτέλεσης της παρούσας, σύμφωνα με τη ρήτρα ακεραιότητας που επισυνάπτεται στην παρούσα και αποτελεί αναπόσπαστο τμήμα της,
3. με δεδομένο πως η εν θέματι συμφωνία - πλαίσιο εμπίπτει στο πεδίο εφαρμογής του Ν. 2939/2001, υποχρεούται κατά την υπογραφή της και καθ' όλη τη διάρκεια εκτέλεσης αυτής να τηρεί τις υποχρεώσεις των παραγράφων 2 και 11 του άρθρου 4β ή και της παρ. 1 του άρθρου 12 ή και της παρ. 1 του άρθρου 16 του Ν. 2939/2001. Η τήρηση των υποχρεώσεων ελέγχθηκε από την αναθέτουσα αρχή μέσω του αρχείου δημοσιοποίησης εγγεγραμμένων παραγωγών στο Εθνικό Μητρώο Παραγωγών (Ε.Μ.ΠΑ.) που τηρείται στην ηλεκτρονική σελίδα του Ε.Ο.ΑΝ. εντός της προθεσμίας της παραγράφου 4 του άρθρου 105 του Ν. 4412/2016. Ο αριθμός Ε.Μ.ΠΑ. του υπόχρεου παραγωγού είναι ο
4. καθ' όλη τη διάρκεια εκτέλεσης της συμφωνίας - πλαίσιο, θα συνεργάζεται στενά με την αναθέτουσα αρχή, υποχρεούται δε να λαμβάνει υπόψη του οποιοσδήποτε παρατηρήσεις της σχετικά με την εκτέλεσή της,
5. θα εκτελεί τις απορρέουσες από τη συμφωνία - πλαίσιο υποχρεώσεις του εγκαίρως και προσηκόντως με τη δέουσα προσοχή και επιμέλεια και σύμφωνα με τις αρχές της καλής πίστης και των συναλλακτικών ηθών και ότι κατά την εκτέλεση των συμβατικών του υποχρεώσεων θα συμμορφώνεται προς τις εντολές και οδηγίες της αναθέτουσας αρχής.

Άρθρο 6 Τεχνικές προδιαγραφές

Το υπό προμήθεια είδος που αναφέρεται στο άρθρο 4 της παρούσας, θα ανταποκρίνεται στα τεχνικά χαρακτηριστικά που προβλέπονται στην προσφορά του προμηθευτή και θα καλύπτει τους όρους και τις τεχνικές προδιαγραφές του παραρτήματος Ι της υπ' αριθ. 1/2024 διακήρυξης της Αστυνομικής Ακαδημίας. Ο προμηθευτής πέραν της υποχρέωσής του για συμμόρφωση με τους όρους, τις τεχνικές προδιαγραφές της διακήρυξης και την προσφορά του, οφείλει να εκτελέσει την προμήθεια σύμφωνα με τους καλώς εννοούμενους κανόνες ορθής τεχνικής και πρακτικής, θα υπόκειται δε στον έλεγχο και θα συμμορφώνεται με τις οδηγίες των αρμοδίων υπηρεσιών και επιτροπών του φορέα της αναθέτουσας αρχής.

Άρθρο 7 Διαδικασία ανάθεσης εκτελεστικών συμβάσεων

Η αναθέτουσα αρχή, στην περίπτωση που κατά τη διάρκεια ισχύος της συμφωνίας - πλαίσιο, αποφασίσει ότι επιθυμεί την προμήθεια των ειδών, προβαίνει στην αποστολή πρόσκλησης στον

ανάδοχο προκειμένου να υποβάλει, εντός προθεσμίας δέκα (10) ημερών, μέσω της λειτουργικότητας «Επικοινωνία» του Ε.Σ.Η.ΔΗ.Σ. του συγκεκριμένου διαγωνισμού, επικαιροποιημένα τα σχετικά δικαιολογητικά της παραγράφου 2.2.7.2.. Επιπλέον, ο ανάδοχος θα βεβαιώνει με την υποβολή υπεύθυνης δήλωσης της παραγράφου 4 του άρθρου 8 του Ν. 1599/1986 (Α'-75) ως ισχύει και υπογεγραμμένη ψηφιακά ότι εξακολουθεί να τηρεί τα κριτήρια επιλογής της αρχικής διακήρυξη.

Αν δεν προσκομισθούν τα παραπάνω δικαιολογητικά ή υπάρχουν ελλείψεις σε αυτά που υποβλήθηκαν, πρέπει, εντός της προθεσμίας της παραγράφου 1, να υποβληθεί αιτιολογημένο αίτημα παράτασης της προθεσμίας υποβολής.

Η αξιολόγηση των ανωτέρω επικαιροποιημένων δικαιολογητικών θα διενεργηθεί σύμφωνα με τα αναφερόμενα στο άρθρο 3.2 «Πρόσκληση υποβολής δικαιολογητικών προσωρινού αναδόχου – Δικαιολογητικά προσωρινού αναδόχου» της υπ' αριθ. 1/2024 διακήρυξης της Αστυνομικής Ακαδημίας και ακολούθως θα εκδοθεί Απόφαση ανάθεσης εκτελεστικής σύμβασης.

Εφόσον συντρέχουν οι περιπτώσεις i), ii), iii) του άρθρου 3.2 «Πρόσκληση υποβολής δικαιολογητικών προσωρινού αναδόχου – Δικαιολογητικά προσωρινού αναδόχου» της διακήρυξης, ο προσωρινός ανάδοχος κηρύσσεται έκπτωτος, καταπίπτει υπέρ της αναθέτουσας αρχής η εγγύηση καλής εκτέλεσης της συμφωνίας - πλαίσιο του προσωρινού αναδόχου.

Η αναθέτουσα αρχή, αιτιολογημένα και κατόπιν γνώμης της αρμόδιας επιτροπής του διαγωνισμού, μπορεί να κατακυρώσει τη σύμβαση για ολόκληρη ή μεγαλύτερη ή μικρότερη ποσότητα των υπό προμήθεια ειδών από αυτή που καθορίζεται στην παρούσα σε ποσοστό και ως εξής: εκατόν είκοσι τοις εκατό (120%) στην περίπτωση της μεγαλύτερης ποσότητας και ογδόντα τοις εκατό (80%) στην περίπτωση μικρότερης ποσότητας.

Άρθρο 8 **Χρόνος και τόπος παράδοσης ειδών**

Ο ανάδοχος υποχρεούται να εξασφαλίζει την παράδοση των ειδών, όπως αυτή προβλέπεται στις τεχνικές προδιαγραφές του παραρτήματος Ι της υπ' αριθ. 1/2024 της Αστυνομικής Ακαδημίας. Ο ανάδοχος υποχρεούται να παραδώσει το σύνολο της υπό προμήθεια ποσότητας, εντός του χρονικού διαστήματος που θα οριστεί στις επιμέρους εκτελεστικές συμβάσεις.

Η μέριμνα της μεταφοράς των υλικών στην έδρα της Αστυνομικής Ακαδημίας (στις αποθήκες αυτής επί της Λ. Θρακομακεδόνων 101, Αχαρνές Αττικής, Τ.Κ. 13671) καθώς και το συνεπαγόμενο κόστος αυτής βαρύνουν αποκλειστικά τον προμηθευτή.

Ο ανάδοχος υποχρεούται να ειδοποιεί εγγράφως την υπηρεσία που εκτελεί την προμήθεια, την αποθήκη υποδοχής των υλικών και την επιτροπή παραλαβής, για την ημερομηνία που προτίθεται να παραδώσει το υλικό, τουλάχιστον πέντε (5) εργάσιμες ημέρες νωρίτερα.

Ο συμβατικός χρόνος παράδοσης, εφόσον συντρέχουν οι προϋποθέσεις της παρ. 1 του άρθρου 206 του Ν.4412/2016, ως ισχύει, δύναται σε αντικειμενικά δικαιολογημένες περιπτώσεις, να παρατείνεται για χρονικό διάστημα ίσο ή μικρότερο του αρχικού χρόνου παράδοσης, με επιφύλαξη των δικαιωμάτων του Δημοσίου για την επιβολή των προβλεπομένων κυρώσεων, κατόπιν σχετικού αιτήματος του προμηθευτή, που υποβάλλεται υποχρεωτικά προ της λήξης του συμβατικού χρόνου παράδοσης.

Εάν λήξει ο συμβατικός χρόνος παράδοσης, χωρίς να υποβληθεί εγκαίρως αίτημα παράτασης ή εάν λήξει ο παραταθείς κατά τα ανωτέρω, χρόνος, χωρίς να παραδοθεί το είδος προμήθειας, ο προμηθευτής κηρύσσεται έκπτωτος σύμφωνα με την παρ. 5 του άρθρου 206 του Ν. 4412/2016, ως ισχύει.

Στην περίπτωση παράτασης του συμβατικού χρόνου παράδοσης συνεπεία λόγων ανωτέρας βίας ή άλλων ιδιαιτέρως σοβαρών λόγων που καθιστούν αντικειμενικώς αδύνατη την εμπρόθεσμη παράδοση των συμβατικών ειδών, δεν επιβάλλονται κυρώσεις. Ο προμηθευτής που επικαλείται ανωτέρα βία υποχρεούται, μέσα σε είκοσι (20) ημέρες από τότε που συνέβησαν τα περιστατικά που συνιστούν την

ανωτέρα βία, να αναφέρει αυτά εγγράφως και να προσκομίσει στην αναθέτουσα αρχή τα απαραίτητα αποδεικτικά στοιχεία (αρθρ. 204 Ν. 4412/2016, ως ισχύει).

Άρθρο 9 **Παραλαβή προμήθειας**

Η Επιτροπή Παραλαβής των υλικών που θα ορισθεί από την Υπηρεσία προς το σκοπό αυτό, θα συνεδριάζει εντός τριάντα (30) ημερών από την παράδοση του συνόλου των υλικών, θα διενεργεί ποιοτικό - μακροσκοπικό και ποσοτικό έλεγχο σύμφωνα με τα αναφερόμενα στις τεχνικές προδιαγραφές του παραρτήματος Ι της υπ' αριθ. 1/2024 διακήρυξης της Αστυνομικής Ακαδημίας και στις σχετικές «τεχνικές προδιαγραφές» του παραρτήματος Ι αυτής και ακολούθως θα συντάσσει το σχετικό πρωτόκολλο οριστικής παραλαβής ή απόρριψης, το οποίο και θα κοινοποιεί στον προμηθευτή. Κατά την παραλαβή καλείται να παραστεί εφόσον επιθυμεί και ο προμηθευτής.

Το κόστος της διενέργειας των ελέγχων βαρύνει τον ανάδοχο.

Η επιτροπή παραλαβής, μετά τους προβλεπόμενους ελέγχους συντάσσει πρωτόκολλα (μακροσκοπικό - οριστικό - παραλαβής του υλικού με παρατηρήσεις - απόρριψης των υλικών) σύμφωνα με την παρ. 3 του άρθρου 208 του Ν. 4412/2016.

Τα πρωτόκολλα που συντάσσονται από τις επιτροπές (πρωτοβάθμιες - δευτεροβάθμιες) κοινοποιούνται υποχρεωτικά και στους αναδόχους.

Υλικά που απορρίφθηκαν ή κρίθηκαν παραληπτέα με έκπτωση επί της συμβατικής τιμής, μπορούν να παραπέμπονται για επανεξέταση σύμφωνα με τα οριζόμενα στην παράγραφο 6.2.1 της ίδιας διακήρυξης.

Σε περίπτωση οριστικής απόρριψης ολόκληρης ή μέρους της συμβατικής ποσότητας των ειδών, με απόφαση του αρμοδίου αποφαινομένου οργάνου, κατόπιν γνωμοδότησης της Επιτροπής Παραλαβής, δύναται να εγκρίνεται αντικατάστασή της με άλλη, που να είναι σύμφωνη με τους όρους της εκτελεστικής σύμβασης, εντός τακτής προθεσμίας που ορίζεται από την απόφαση αυτή.

Αν η αντικατάσταση γίνεται μετά τη λήξη του συμβατικού χρόνου, η προθεσμία που ορίζεται για την αντικατάσταση δεν δύναται να είναι μεγαλύτερη του 1/2 του συνολικού συμβατικού χρόνου, ο δε ανάδοχος θεωρείται ως εκπρόθεσμος και υπόκειται σε κυρώσεις λόγω εκπρόθεσμης παράδοσης. Αν ο ανάδοχος δεν αντικαταστήσει τα υλικά που απορρίφθηκαν εντός της προθεσμίας που του τάχθηκε και εφόσον έχει λήξει ο συμβατικός χρόνος, κηρύσσεται έκπτωτος και υπόκειται στις προβλεπόμενες κυρώσεις. Η επιστροφή των υλικών που απορρίφθηκαν γίνεται σύμφωνα με τα προβλεπόμενα στις παρ. 2 και 3 του άρθρου 213 του Ν. 4412/2016, ως ισχύει.

Αν η παραλαβή των υλικών και η σύνταξη του σχετικού πρωτοκόλλου δεν πραγματοποιηθεί από την επιτροπή παραλαβής μέσα στον οριζόμενο από τη σύμβαση χρόνο, ισχύουν τα αναφερόμενα στην παράγραφο 6.2.2. της υπ' αριθ. 1/2024 διακήρυξης της Αστυνομικής Ακαδημίας.

Ανεξάρτητα από την στην ως άνω παράγραφο 6.2.2 οριζόμενη αυτοδίκαιη παραλαβή και την πληρωμή του αναδόχου, πραγματοποιούνται οι προβλεπόμενοι από την παρούσα σύμβαση έλεγχοι από επιτροπή που συγκροτείται με απόφαση της αναθέτουσας αρχής στην οποία δεν μπορεί να συμμετέχουν ο πρόεδρος και τα μέλη της επιτροπής που δεν πραγματοποίησε την παραλαβή στον προβλεπόμενο από την παρούσα σύμβαση χρόνο. Η παραπάνω επιτροπή παραλαβής προβαίνει σε όλες τις διαδικασίες παραλαβής που προβλέπονται από την παράγραφο 6.2.1 της υπ' αριθ. 1/2024 διακήρυξης της Αστυνομικής Ακαδημίας και του άρθρου 208 του Ν. 4412/2016 και συντάσσει τα σχετικά πρωτόκολλα.

Η εγγυητική επιστολή καλής εκτέλεσης της εκτελεστικής σύμβασης δεν επιστρέφεται πριν από την ολοκλήρωση όλων των προβλεπομένων ελέγχων και τη σύνταξη των σχετικών πρωτοκόλλων.

Άρθρο 10 **Πληρωμή**

Η πληρωμή του αναδόχου θα πραγματοποιηθεί σύμφωνα με την παράγραφο 5.1.1 της υπ' αριθ. 1/2024 Διακήρυξης της Αστυνομικής Ακαδημίας και συγκεκριμένα με το 100% της συμβατικής αξίας μετά την οριστική παραλαβή των υλικών.

Η πληρωμή του συμβατικού τιμήματος εκάστης εκτελεστικής σύμβασης θα γίνεται με την προσκόμιση από τον ανάδοχο των νομίμων παραστατικών και δικαιολογητικών που προβλέπονται από τις διατάξεις του άρθρου 200§4 του Ν. 4412/2016, καθώς και κάθε άλλου δικαιολογητικού που τυχόν ήθελε ζητηθεί από τις αρμόδιες υπηρεσίες που διενεργούν των έλεγχο και την πληρωμή.

Ο προμηθευτής υποχρεούται να καταθέσει, εντός πέντε (5) ημερών από την κοινοποίηση του πρωτοκόλλου οριστικής ποσοτικής και ποιοτικής παραλαβής των υλικών (όχι προγενέστερα), τα σχετικά δικαιολογητικά πληρωμής, που τον αφορούν, στην Αστυνομική Ακαδημία/Τμήμα Διαχείρισης Χρηματικού & Υλικού.

Επισημαίνεται ότι η υποβολή του τιμολογίου δεν μπορεί να γίνει προ της ημερομηνίας εκδόσεως του πρωτοκόλλου οριστικής ποιοτικής και ποσοτικής παραλαβής.

Η πληρωμή θα πραγματοποιηθεί σε ευρώ (€), εντός τριάντα (30) ημερών, υπολογιζόμενων από την επομένη της κατάθεσης των δικαιολογητικών πληρωμής από τον ανάδοχο στην αναθέτουσα αρχή (οφειλέτη).

Σε περίπτωση που η πληρωμή του αναδόχου καθυστερήσει από την αναθέτουσα αρχή τριάντα (30) ημέρες από την οριστική ποιοτική και ποσοτική παραλαβή των αγαθών και την ολοκλήρωση των σχετικών διαδικασιών επαλήθευσης, υπό την προϋπόθεση ότι θα έχει περιέλθει μέχρι και την ημερομηνία αυτή στην αναθέτουσα αρχή το τιμολόγιο ή άλλο ισοδύναμο παραστατικό πληρωμής, η αναθέτουσα αρχή, σύμφωνα με τα οριζόμενα στην υποπαρ. Ζ5 της παρ. Ζ του Ν. 4152/2013, (Α'-107/09-05-2013) «Επείγοντα μέτρα εφαρμογής των Ν. 4046/2012, Ν. 4093/2012 και Ν. 4127/2013» καθίσταται υπερήμερη και οφείλει τόκους υπερημερίας, χωρίς να απαιτείται όχληση από τον ανάδοχο. Σε περίπτωση καθυστέρησης υποβολής των οικείων δικαιολογητικών πληρωμής, η αναθέτουσα αρχή δεν καθίσταται υπερήμερος, ει μη μόνο από την ημέρα προσκόμισής τους.

Τον προμηθευτή βαρύνουν οι υπέρ τρίτων κρατήσεις, ως και κάθε άλλη επιβάρυνση, σύμφωνα με την κείμενη νομοθεσία, μη συμπεριλαμβανομένου του Φ.Π.Α., για την παράδοση του είδους στον τόπο και με τον τρόπο που προβλέπεται στα έγγραφα της σύμβασης.

Ιδίως βαρύνεται με τις ακόλουθες κρατήσεις συνολικού ύψους **5,69488%**, ως εξής:

- 2,72% υπέρ Τ.Ε.Α.Π.Α.Σ.Α./Τ.Π.Α.Σ., η οποία επιβαρύνεται με χαρτόσημο 2% & επ' αυτού 20% εισφορά υπέρ Ο.Γ.Α..
- 2,72% υπέρ Μ.Τ.Σ., η οποία επιβαρύνεται με χαρτόσημο 2% & επ' αυτού 20% εισφορά υπέρ Ο.Γ.Α..
- 0,1% υπέρ της Ενιαίας Αρχής Δημοσίων Συμβάσεων, η οποία επιβαρύνεται με χαρτόσημο 3% & επ' αυτού 20% εισφορά υπέρ Ο.Γ.Α..
- 0,02% η οποία υπολογίζεται επί της αξίας, εκτός Φ.Π.Α., της αρχικής, καθώς και κάθε συμπληρωματικής σύμβασης υπέρ της ανάπτυξης και συντήρησης του Ο.Π.Σ. Ε.Σ.Η.ΔΗ.Σ., η οποία επιβαρύνεται με χαρτόσημο 3% & επ' αυτού 20% εισφορά υπέρ Ο.Γ.Α..

Με κάθε πληρωμή θα γίνεται η προβλεπόμενη από την κείμενη νομοθεσία παρακράτηση φόρου εισοδήματος αξίας 4% επί του καθαρού ποσού.

Άρθρο 11 Αναπροσαρμογή τιμής

Η περίπτωση της αναπροσαρμογής τιμής των υλικών υπό τους όρους του άρθρου 132 του Ν 4412/2016 καθορίζεται σύμφωνα με το εδάφιο Β' της παραγράφου 2.4.4 της διακήρυξης.

Ειδικότερα:

Εφαρμόζεται ρήτρα αναπροσαρμογής της τιμής, υπό τους περιορισμούς του άρθρου 132 του Ν.4412/2016, περί τροποποίησης συμβάσεων κατά τη διάρκειά τους. Σε περίπτωση εκπρόθεσμης παράδοσης, με υπαιτιότητα του αναδόχου, ο χρόνος παράτασης δεν λαμβάνεται υπόψη για την αναπροσαρμογή.

Για την αναπροσαρμογή της τιμής εφαρμόζεται ο τύπος:

$$T = T \text{ προσφοράς } X (1 + \Delta TK),$$

Όπου ΔTK: ο δείκτης τιμών καταναλωτή της συγκεκριμένης κατηγορίας στην οποία υπάγονται τα αγαθά, όπως έχει ανακοινωθεί από την Ελληνική Στατιστική Αρχή (ΕΛ.ΣΤΑΤ.) για τον μήνα που προηγείται του χρόνου παράδοσης των αγαθών, σε σχέση με τον ίδιο μήνα του έτους κατά το οποίο υποβλήθηκε η προσφορά του οικονομικού φορέα, και ανακοινώνεται σε μηνιαία βάση από το Υπουργείο Ανάπτυξης και Επενδύσεων, T: προσφοράς: η τιμή της οικονομικής προσφοράς του οικονομικού φορέα στον οποίο ανατίθεται η σύμβαση και T: η αναπροσαρμοσμένη τιμή.

Η αναπροσαρμογή της τιμής εφαρμόζεται μόνο αν, κατά τον χρόνο παράδοσης των αγαθών, συντρέχουν αθροιστικά οι εξής συνθήκες:

- έχουν παρέλθει δώδεκα (12) μήνες τουλάχιστον από την καταληκτική ημερομηνία υποβολής των προσφορών, που καθορίζεται στα έγγραφα της σύμβασης,
- ο δείκτης τιμών καταναλωτή (ΔTK) είναι μικρότερος από μείον τρία τοις εκατό (-3%) και μεγαλύτερος από τρία τοις εκατό (3%),
- η αναθέτουσα αρχή διαθέτει τις απαραίτητες πιστώσεις για την εφαρμογή της αναπροσαρμογής της τιμής.

Άρθρο 12

Εγγύηση καλής εκτέλεσης συμφωνίας - πλαίσιο

Προς εξασφάλιση της καλής εκτέλεσης των όρων της παρούσας συμφωνίας - πλαίσιο, ο προμηθευτής κατέθεσε εγγυητική επιστολή με τα κατωτέρω στοιχεία:

Αριθμός ταυτοποίησης	Ημερομηνία έκδοσης	Εκδότης	Ποσό	Υπέρ
			€	Αστυνομική Ακαδημία

Η εγγύηση αυτή επέχει θέση ποινικής ρήτρας και θα αποδοθεί στον προμηθευτή μετά την πλήρη και κανονική εκτέλεση των όρων της παρούσας συμφωνίας - πλαίσιο.

Άρθρο 13

Αποδεικτικά και πιστοποιητικά

Κατά τη διάρκεια ισχύος της συμφωνίας - πλαίσιο, ο προμηθευτής πρέπει να είναι σε θέση να παρέχει αποδείξεις και πιστοποιητικά που να επιβεβαιώνουν την προσωπική του κατάσταση, ως αυτή έχει δηλωθεί με την υποβολή του φακέλου της προσφοράς του κατά το στάδιο της αποδοχής του στη συμφωνία - πλαίσιο από την αναθέτουσα αρχή.

Προ της σύναψης εκτελεστικής σύμβασης κατατίθενται από τον προμηθευτή τα δικαιολογητικά της παραγράφου 2.2.7.2. της υπ' αριθ. 1/2024 διακήρυξης της Αστυνομικής Ακαδημίας. ο προμηθευτής βεβαιώνει ότι εξακολουθεί να τηρεί τα κριτήρια επιλογής της διακήρυξης, με την υποβολή υπεύθυνης δήλωσης του άρθρου 8§4 του Ν. 1599/1986 (Α'-75).

Άρθρο 14 **Υποκατάσταση προμηθευτή**

Απαγορεύεται η εκχώρηση σε άλλο πρόσωπο των υποχρεώσεων του αναδόχου που απορρέουν εκ της παρούσας συμφωνίας - πλαίσιο, καθώς και η εκχώρηση των απαιτήσεων του σε οιοδήποτε τρίτο πρόσωπο (φυσικό ή νομικό). Κατ' εξαίρεση επιτρέπεται η εκχώρηση των δικαιωμάτων του σε αναγνωρισμένα πιστωτικά ιδρύματα, με σκοπό την έκδοση εγγυητικών επιστολών ή διά σύμβαση πίστωσης με ανοικτό (αλληλόχρεο) λογαριασμό απ' αυτά.

Άρθρο 15 **Υπεργολαβία**

Ο ανάδοχος, δεν απαλλάσσεται από τις συμβατικές του υποχρεώσεις και ευθύνες έναντι της αναθέτουσας αρχής λόγω ανάθεσης της εκτέλεσης τμήματος/τμημάτων της σύμβασης σε υπεργολάβους. Η τήρηση των υποχρεώσεων της παρ. 2 του άρθρου 18 του Ν. 4412/2016 από υπεργολάβους δεν αίρει την ευθύνη του αναδόχου.

Ο ανάδοχος με το από έγγραφό του, το οποίο επισυνάπτεται στην παρούσα, ενημέρωσε την αναθέτουσα αρχή για την επωνυμία, το όνομα, τα στοιχεία επικοινωνίας και τους νόμιμους εκπροσώπους των υπεργολάβων του, οι οποίοι συμμετέχουν στην εκτέλεση της παρούσας σύμβασης. Ο ανάδοχος υποχρεούται να γνωστοποιεί στην αναθέτουσα αρχή κάθε αλλαγή των πληροφοριών αυτών, κατά τη διάρκεια της παρούσας σύμβασης, καθώς και τις απαιτούμενες πληροφορίες σχετικά με κάθε νέο υπεργολάβο, τον οποίο ο ανάδοχος θα χρησιμοποιεί εν συνεχεία στην εν λόγω σύμβαση, προσκομίζοντας τα σχετικά συμφωνητικά/δηλώσεις συνεργασίας. Σε περίπτωση διακοπής της συνεργασίας του αναδόχου με υπεργολάβο/ υπεργολάβους της παρούσας σύμβασης, ο ανάδοχος υποχρεούται σε άμεση γνωστοποίηση της διακοπής αυτής στην αναθέτουσα αρχή και οφείλει να διασφαλίσει την ομαλή εκτέλεση του τμήματος/ τμημάτων της σύμβασης είτε από τον ίδιο, είτε από νέο υπεργολάβο τον οποίο θα γνωστοποιήσει στην αναθέτουσα αρχή κατά την ως άνω διαδικασία. Η αναθέτουσα αρχή επαληθεύει τη συνδρομή των λόγων αποκλεισμού για τους υπεργολάβους. Ο υπεργολάβος λαμβάνει γνώση της συνημμένης στην παρούσα ρήτρα ακεραιότητας και δεσμεύεται να τηρήσει τις υποχρεώσεις που περιλαμβάνονται σε αυτή. Η ως άνω δέσμευση περιέρχεται στην αναθέτουσα αρχή με ευθύνη του αναδόχου.

Άρθρο 16 **Κήρυξη οικονομικού φορέα ως έκπτωτου - κυρώσεις**

Ο ανάδοχος κηρύσσεται υποχρεωτικά έκπτωτος από την παρούσα συμφωνία - πλαίσιο και από κάθε δικαίωμα που απορρέει από αυτήν, με απόφαση της αναθέτουσας αρχής, ύστερα από γνωμοδότηση της αρμόδιας Επιτροπής Παρακολούθησης & Παραλαβής, στις ακόλουθες περιπτώσεις:

- αν δεν υποβάλει εντός της ταχθείσας προθεσμίας τα δικαιολογητικά της παραγράφου 7.1 της παρούσης,
- αν δεν προσέλθει να υπογράψει το συμφωνητικό της εκτελεστικής σύμβασης εντός της τεθείσας προθεσμίας,
- αν κηρυχθεί έκπτωτος από εκτελεστική σύμβαση που βασίζεται σε συμφωνία - πλαίσιο.

Επιπλέον, μπορεί να επιβληθεί προσωρινός αποκλεισμός του αναδόχου από το σύνολο των συμβάσεων προμηθειών ή υπηρεσιών των φορέων που εμπίπτουν στις διατάξεις του Ν. 4412/2016, κατά τα ειδικότερα προβλεπόμενα στο άρθρο 74, περί αποκλεισμού οικονομικού φορέα από δημόσιες

συμβάσεις. Ο ανάδοχος δεν κηρύσσεται έκπτωτος για λόγους που οφείλονται σε υπαιτιότητα της αναθέτουσας αρχής, ή αν συντρέχουν λόγοι ανωτέρας βίας.

Στον οικονομικό φορέα, που κηρύσσεται έκπτωτος από την παρούσα συμφωνία - πλαίσιο, επιβάλλεται ολική κατάπτωση της εγγύησης καλής εκτέλεσης αυτής, με απόφαση του αποφαινόμενου οργάνου, ύστερα από γνωμοδότηση του αρμόδιου οργάνου, το οποίο υποχρεωτικά καλεί τον ενδιαφερόμενο προς παροχή εξηγήσεων.

Άρθρο 17

Τροποποίηση συμφωνίας - πλαίσιο κατά τη διάρκειά της

Η συμφωνία - πλαίσιο μπορεί να τροποποιείται κατά τη διάρκειά της, χωρίς να απαιτείται νέα διαδικασία σύναψης, μόνο σύμφωνα με τους όρους και τις προϋποθέσεις του άρθρου 132 του Ν. 4412/2016 και κατόπιν γνωμοδότησης του αρμόδιου οργάνου της αναθέτουσας αρχής. Ιδίως, δύναται να τροποποιηθεί ως προς το προσφερόμενο αγαθό, στην περίπτωση που τροποποιηθεί ή διακοπεί οριστικά η παραγωγή αυτού από τον κατασκευαστή. Στην περίπτωση αυτή ο ανάδοχος θα πρέπει να αποδεικνύει με στοιχεία το ως άνω γεγονός, καθώς και ότι το τροποποιημένο ή το μοντέλο του αγαθού που θα παράγεται πλέον, καλύπτει πλήρως τις απαιτήσεις και τις τεχνικές προδιαγραφές της παρούσας διακήρυξης. Εάν υφίσταται διαφοροποίηση στην τιμή, το νέο συμβατικό αντίτιμο δεν είναι δυνατό να υπερβαίνει το συμφωνηθέν με την αρχική συμφωνία - πλαίσιο.

Άρθρο 18

Ανωτέρα βία

Τα συμβαλλόμενα μέρη δεν ευθύνονται για τη μη εκπλήρωση των συμβατικών τους υποχρεώσεων, στο μέτρο που η αδυναμία εκπλήρωσης οφείλεται σε περιστατικά ανωτέρας βίας. Ο ανάδοχος, επικαλούμενος υπαγωγή της αδυναμίας εκπλήρωσης υποχρεώσεών του σε γεγονός που εμπίπτει στην έννοια της ανωτέρας βίας, οφείλει να γνωστοποιήσει και επικαλεσθεί προς την αναθέτουσα αρχή τους σχετικούς λόγους και περιστατικά εντός αποσβεστικής προθεσμίας είκοσι (20) ημερών από τότε που συνέβησαν, προσκομίζοντας τα απαραίτητα αποδεικτικά στοιχεία. Η αναθέτουσα αρχή αποφασίζει μετά από γνωμοδότηση του αρμόδιου για αυτό οργάνου. Μόνο η έγγραφη αναγνώριση από την αναθέτουσα αρχή της ανώτερης βίας που επικαλείται ο ανάδοχος τον απαλλάσσει από τις συνέπειες της εκπρόθεσμης ή μη κατάλληλα εκπλήρωσης της προμήθειας.

Στην παρούσα συμφωνία - πλαίσιο, ο όρος «*ανωτέρα βία*» νοείται ότι περιλαμβάνει, ενδεικτικά και όχι περιοριστικά τις περιπτώσεις εθνικής έκτακτης ανάγκης, πολέμου και γενικότερα τις περιπτώσεις, οι οποίες σύμφωνα με την εθνική νομοθεσία, νομολογία και τα συναλλακτική ήθη και συνήθειες, συνιστούν καταστάσεις ανωτέρας βίας και υπό κανονικές συνθήκες δεν δύνανται να προβλεφθούν ή να ελεγχθούν και προκαλούν καθυστέρηση ή καθιστούν αδύνατη την υλοποίηση της παρούσας συμφωνίας - πλαίσιο εκ μέρους του αναδόχου.

Λόγοι ανωτέρας βίας δεν απαλλάσσουν τα μέρη από τις συμβατικές υποχρεώσεις τους, αλλά συνιστούν λόγο αναστολής εκπλήρωσης αυτών, για όσο χρονικό διάστημα διαρκεί το γεγονός που συνιστά ανωτέρα βία. Ειδικότερα, για όσο χρονικό διάστημα ο ανάδοχος, λόγω ανωτέρας βίας, κωλύεται ή καθυστερεί στην εκτέλεση των υποχρεώσεών του, που απορρέουν από την παρούσα συμφωνία - πλαίσιο, αναστέλλεται η υποχρέωσή του για εκτέλεση της και παράδοση των υπό προμήθεια υλικών και η διάρκεια της συμφωνίας - πλαίσιο παρατείνεται για όσο χρόνο συνεχίζει να υφίσταται η κατάσταση ανωτέρας βίας. Σε κάθε περίπτωση όμως, ο ανάδοχος υποχρεούται να γνωστοποιήσει αμελλητί στην αναθέτουσα αρχή, την ύπαρξη τέτοιας κατάστασης.

Άρθρο 19

Δικαίωμα μονομερούς λύσης της συμφωνίας - πλαίσιο

Η αναθέτουσα αρχή μπορεί υπό τις προϋποθέσεις της παραγράφου 4.6 της υπ' αριθ. 1/2024 διακήρυξης της Αστυνομικής Ακαδημίας, να καταγγείλει τη συμφωνία - πλαίσιο κατά τη διάρκεια της εκτέλεσής της.

Άρθρο 20 **Βαρύτητα εγγράφων**

Οι σχέσεις της αναθέτουσας αρχής και του αναδόχου - προμηθευτή, ρυθμίζονται από την παρούσα συμφωνία - πλαίσιο, την ισχύουσα νομοθεσία και όλα τα έγγραφα, που σχετίζονται με την προμήθεια. Για τους λοιπούς μη κατονομαζόμενους στην παρούσα σύμβαση όρους, ισχύουν τα αναφερόμενα στη σχετική με την παρούσα προμήθεια διακήρυξη και το τεύχος τεχνικών προδιαγραφών, σε συνδυασμό με την προσφορά του αναδόχου, όπως αυτή έχει γίνει αποδεκτή από την αναθέτουσα αρχή.

Για την άρση τυχόν αμφισβητήσεων ή συγκρουόμενων ρυθμίσεων, πλην των όρων που αναφέρονται ειδικά στην παρούσα σύμβαση, το κείμενο της οποίας κατισχύει κάθε άλλου κειμένου στο οποίο αυτή στηρίζεται, εκτός βεβαίως καταδήλων σφαλμάτων ή παραδρομών, ισχύουν και όλα τα παρακάτω αναφερόμενα κείμενα με την ακόλουθη σειρά ιεραρχίας :

A. Η παρούσα συμφωνία - πλαίσιο.

B. Η προσφορά του προμηθευτή, ως αυτή έγινε δεκτή.

Γ. Η υπ' αριθ. 1/2024 διακήρυξη της Αστυνομικής Ακαδημίας.

Δ. Οι διατάξεις του Ν. 4412/2016 ως ισχύει, οι σχετικές διατάξεις του Αστικού Κώδικα, καθώς και τυχόν ειδικότερες διατάξεις που αφορούν τις δημόσιες συμβάσεις.

Όπου προκύπτουν ερμηνευτικές ή οιοσδήποτε άλλες αμφισβητήσεις ή κενά ρυθμίσεων ισχύουν οι πλέον ευεργετικές, για την αναθέτουσα αρχή, ρυθμίσεις.

Άρθρο 21 **Εφαρμοστέο δίκαιο - επίλυση διαφορών**

Η παρούσα συμφωνία - πλαίσιο διέπεται από το ελληνικό δίκαιο και ειδικότερα α) από το θεσμικό πλαίσιο που αναφέρεται στην παράγραφο 1.4. της υπ' αριθ. 1/2024 διακήρυξης Αστυνομικής Ακαδημίας και β) τη διακήρυξη και τα έγγραφα της σύμβασης.

Ο ανάδοχος μπορεί κατά των αποφάσεων της αναθέτουσας αρχής που επιβάλλουν σε βάρος του κυρώσεις, μπορεί να ασκήσει τα δικαιώματα που του αναγνωρίζονται και υπό τις προϋποθέσεις και έννομες συνέπειες που ορίζονται στην παράγραφο 5.3 της διακήρυξης.

Κατά την εκτέλεση της σύμβασης, κάθε διαφορά που προκύπτει αναφορικά με την ερμηνεία, και/ή το κύρος και/ή την εκτέλεση της παρούσας, ή εξ αφορμής της, επιλύονται σύμφωνα με την παράγραφο 5.4 της ίδιας διακήρυξης.

Κάθε διαφορά που τυχόν προκύψει κατά την εκτέλεση της παρούσας συμφωνίας, αλλά και των εκτελεστικών συμβάσεων που θα συναφθούν, επιλύεται αποκλειστικά από τα αρμόδια δικαστήρια Αθηνών. Για όλα τα λοιπά θέματα της παρούσας συμφωνίας - πλαίσιο, ισχύουν οι διατάξεις του Ν. 4412/2016 «Δημόσιες Συμβάσεις Έργων, Προμηθειών και Υπηρεσιών (προσαρμογή στις Οδηγίες 2014/24/ΕΕ και 2014/25/ΕΕ)» (Α'-147) ως ισχύουν και οι όροι της υπ' αριθ. 1/2024 διακήρυξης της Αστυνομικής Ακαδημίας.

Άρθρο 22 **Λοιποί όροι**

Για τους λοιπούς μη κατονομαζόμενους στην παρούσα συμφωνία - πλαίσιο όρους, ισχύουν τα αναφερόμενα στη σχετική με την παρούσα προμήθεια διακήρυξη και την τεχνική προδιαγραφή, σε συνδυασμό με την προσφορά του προμηθευτή, όπως αυτή έγινε αποδεκτή από την αναθέτουσα αρχή.

Άρθρο 23**Συμμόρφωση με τον Κανονισμό ΕΕ/2016/2019 και τον ν. 4624/2019 (Α 137)**

Τα αντισυμβαλλόμενα μέρη αναλαμβάνουν να τηρούν τις υποχρεώσεις που απορρέουν από την εφαρμογή του Κανονισμού (ΕΕ) 2016/679 για την προστασία των φυσικών προσώπων έναντι της επεξεργασίας των δεδομένων προσωπικού χαρακτήρα και για την ελεύθερη κυκλοφορία των δεδομένων αυτών και την κατάργηση της οδηγίας 95/46/ΕΚ (Γενικός Κανονισμός Προστασίας Δεδομένων / General Data Protection Regulation – GDPR) και του Ν. 4624/2019. Ειδικότερα:

Ως προς την επεξεργασία από την αναθέτουσα αρχή των προσωπικών δεδομένων του αναδόχου συμπεριλαμβανομένων των προστηθέντων/συνεργατών/δανειζόντων εμπειρία/υπεργολάβων του, ισχύουν τα παρακάτω:

Ο ανάδοχος συναινεί στο πλαίσιο της διαδικασίας εκτέλεσης της παρούσας δημόσιας σύμβασης και επιτρέπει στην αναθέτουσα αρχή να προβεί σε αναζήτηση - επιβεβαίωση όλων των αναγκαίων δικαιολογητικών, καθώς και στην αναγκαία επεξεργασία και διατήρηση δεδομένων προσωπικού χαρακτήρα και στην ανταλλαγή πληροφοριών με άλλες δημόσιες αρχές.

Η αναθέτουσα αρχή αποθηκεύει και επεξεργάζεται τα στοιχεία προσωπικών δεδομένων του αναδόχου που είναι αναγκαία για την εκτέλεση της σύμβασης, την εκπλήρωση των μεταξύ τους συναλλαγών και την εν γένει συμμόρφωσή της με νόμιμη υποχρέωση, σε έγχαρτο αρχείο και σε ηλεκτρονική βάση με υψηλά χαρακτηριστικά ασφαλείας με πρόσβαση αυστηρώς και μόνο σε εξουσιοδοτημένα πρόσωπα ή παρόχους υπηρεσιών στους οποίους αναθέτει την εκτέλεση συγκεκριμένων εργασιών για λογαριασμό της και οι οποίοι διενεργούν πράξεις επεξεργασίας προσωπικών δεδομένων.

Η αναθέτουσα αρχή θα προβεί σε συλλογή και επεξεργασία (π.χ. συλλογή, καταχώριση, οργάνωση, αποθήκευση, μεταβολή, διαγραφή, καταστροφή κ.λπ.), για τους ανωτέρω αναφερόμενους σκοπούς, των δεδομένων προσωπικού χαρακτήρα όπως: (α) επίσημων στοιχείων ταυτοποίησης, (β) στοιχείων επικοινωνίας, (γ) δεδομένων και πληροφοριών κοινωνικοασφαλιστικών και φορολογικών απαιτήσεων, (δ) γενικών πληροφοριών, (ε) στοιχείων πληρωμής, χρηματοοικονομικών πληροφοριών και λογαριασμών, (στ) δεδομένων ειδικής κατηγορίας, των οποίων η συλλογή και επεξεργασία επιβάλλεται από τους όρους εκτέλεσης της σύμβασης, σκοπούς αρχειοθέτησης προς το δημόσιο συμφέρον, ή στατιστικούς σκοπούς.

Τα προσωπικά δεδομένα του αναδόχου και των συνεργατών του (συμπεριλαμβανομένων των δανειζόντων εμπειρία/υπεργολάβων) αποθηκεύονται για χρονικό διάστημα ίσο με τη διάρκεια της εκτέλεσης της σύμβασης, και μετά τη λήξη αυτής για χρονικό διάστημα πέντε ετών για μελλοντικούς φορολογικούς-δημοσιονομικούς ή ελέγχους χρηματοδοτών ή άλλους προβλεπόμενους ελέγχους από την κείμενη νομοθεσία, εκτός εάν η νομοθεσία προβλέπει διαφορετική περίοδο διατήρησης. Σε περίπτωση εκκρεμοδικίας αναφορικά με δημόσια σύμβαση τα δεδομένα τηρούνται μέχρι το πέρας της εκκρεμοδικίας.

Καθ' όλη την διάρκεια που η αναθέτουσα αρχή τηρεί και επεξεργάζεται τα προσωπικά δεδομένα ο ανάδοχος έχει δικαίωμα ενημέρωσης, πρόσβασης, φορητότητας, διόρθωσης, περιορισμού, διαγραφής ή και εναντίωσης υπό συγκεκριμένες προϋποθέσεις προβλεπόμενες από το νομοθετικό πλαίσιο.

Δεν επιτρέπεται η επεξεργασία δεδομένων προσωπικού χαρακτήρα για σκοπό διαφορετικό από αυτόν για τον οποίο έχουν συλλεχθεί παρά μόνον υπό τους όρους και προϋποθέσεις του άρθρου 24 του ν. 4624/2019.

Η διαβίβαση δεδομένων προσωπικού χαρακτήρα από την αναθέτουσα αρχή σε άλλο δημόσιο φορέα επιτρέπεται σύμφωνα με το άρθρο 26 του ως άνω νόμου, εφόσον είναι απαραίτητο για την εκτέλεση των καθηκόντων της ή του τρίτου φορέα στον οποίο διαβιβάζονται τα δεδομένα και εφόσον πληρούνται οι προϋποθέσεις που επιτρέπουν την επεξεργασία σύμφωνα με το άρθρο 24 του ίδιου νόμου.

Κατόπιν των ανωτέρω, η παρούσα σύμβαση συντάχθηκε σε τρία (3) όμοια αντίτυπα και αφού διαβάστηκε και βεβαιώθηκε, υπογράφεται νόμιμα από τα συμβαλλόμενα μέρη, από τον ανάδοχο και από την Διοικητή της Αστυνομικής Ακαδημίας (στο σημείο αυτό περιγράφεται ο τρόπος υπογραφής ιδιοχείρως ή με τη χρήση ψηφιακής υπογραφής).

Ο ανάδοχος κατέβαλε για την υπογραφή της παρούσας την αξία των ενσήμων της Ελληνικής Αστυνομίας, με τη χρήση ηλεκτρονικού παραβόλου (e-Παράβολο).

Από τα τρία (3) αντίτυπα της σύμβασης, τα δύο (2) κατατέθηκαν στην αρμόδια Υπηρεσία της αναθέτουσας αρχής, το δε άλλο έλαβε ο ανάδοχος.

Ο Ι Σ Υ Μ Β Α Λ Λ Ο Μ Ε Ν Ο Ι

ΓΙΑ ΤΗΝ ΕΛΛΗΝΙΚΗ ΑΣΤΥΝΟΜΙΑ

Ο ΑΝΑΔΟΧΟΣ

Η ΔΙΟΙΚΗΤΗΣ

ΤΗΣ ΑΣΤΥΝΟΜΙΚΗΣ ΑΚΑΔΗΜΙΑΣ

Παναγιώτα ΘΕΡΜΟΓΙΑΝΝΗ

Υποστράτηγος

ΡΗΤΡΑ ΑΚΕΡΑΙΟΤΗΤΑΣ

Δηλώνω/ούμε ότι δεσμευόμαστε ότι σε όλα τα στάδια που προηγήθηκαν της κατακύρωσης της σύμβασης δεν ενήργησα/ενεργήσαμε αθέμιτα, παράνομα ή καταχρηστικά και ότι θα εξακολουθήσω/ουμε να ενεργώ/ούμε κατ' αυτόν τον τρόπο κατά το στάδιο εκτέλεσης της σύμβασης αλλά και μετά τη λήξη αυτής.

Ειδικότερα ότι:

1. δεν διέθετα/διαθέταμε εσωτερική πληροφόρηση, πέραν των στοιχείων που περιήλθαν στη γνώση και στην αντίληψη μου/μας μέσω των εγγράφων της σύμβασης και στο πλαίσιο της συμμετοχής μου/μας στη διαδικασία σύναψης της σύμβασης και των προκαταρκτικών διαβουλεύσεων στις οποίες συμμετείχα/με και έχουν δημοσιοποιηθεί.
2. δεν πραγματοποίησα/ήσαμε ενέργειες νόθευσης του ανταγωνισμού μέσω χειραγώγησης των προσφορών, είτε ατομικώς είτε σε συνεργασία με τρίτους, κατά τα οριζόμενα στο δίκαιο του ανταγωνισμού.
3. δεν διενήργησα/διενεργήσαμε ούτε θα διενεργήσω/ήσουμε πριν, κατά τη διάρκεια ή και μετά τη λήξη της σύμβασης παράνομες πληρωμές για διευκολύνσεις, εξυπηρετήσεις ή υπηρεσίες που αφορούν τη σύμβαση και τη διαδικασία ανάθεσης.
- 4) δεν πρόσφερα/προσφέραμε ούτε θα προσφέρω/ουμε πριν, κατά τη διάρκεια ή και μετά τη λήξη της σύμβασης, άμεσα ή έμμεσα, οποιαδήποτε υλική εύνοια, δώρο ή αντάλλαγμα σε υπαλλήλους ή μέλη συλλογικών οργάνων της αναθέτουσας αρχής, καθώς και συζύγους και συγγενείς εξ αίματος ή εξ αγχιστείας, κατ' ευθεία μεν γραμμή απεριορίστως, εκ πλαγίου δε έως και τέταρτου βαθμού ή συνεργάτες αυτών ούτε χρησιμοποίησα/χρησιμοποίησαμε ή θα χρησιμοποιήσω/χρησιμοποιήσουμε τρίτα πρόσωπα, για να διοχετεύσουν χρηματικά ποσά στα προαναφερόμενα πρόσωπα.
4. δεν θα επιχειρήσω/ουμε να επηρεάσω/ουμε με αθέμιτο τρόπο τη διαδικασία λήψης αποφάσεων της αναθέτουσας αρχής, ούτε θα παράσχω-ουμε παραπλανητικές πληροφορίες οι οποίες ενδέχεται να επηρεάσουν ουσιωδώς τις αποφάσεις της αναθέτουσας αρχής καθ' όλη τη διάρκεια της εκτέλεσης της σύμβασης αλλά και μετά τη λήξη της,
5. δεν έχω/ουμε προβεί ούτε θα προβώ/ούμε, άμεσα (ο ίδιος) ή έμμεσα (μέσω τρίτων προσώπων), σε οποιαδήποτε πράξη ή παράλειψη [εναλλακτικά: ότι δεν έχω-ουμε εμπλακεί και δεν θα εμπλακώ-ουμε σε οποιαδήποτε παράτυπη, ανέντιμη ή απατηλή συμπεριφορά (πράξη ή παράλειψη)] που έχει ως στόχο την παραπλάνηση [/εξαπάτηση] οποιουδήποτε προσώπου ή οργάνου της αναθέτουσας αρχής εμπλεκόμενου σε οποιαδήποτε διαδικασία σχετική με την εκτέλεση της σύμβασης (όπως ενδεικτικά στις διαδικασίες παρακολούθησης και παραλαβής), την απόκρυψη πληροφοριών από αυτό, τον εξαναγκασμό αυτού σε ή/και την αθέμιτη απόσπαση από αυτό ρητής ή σιωπηρής συγκατάθεσης στην παραβίαση ή παράκαμψη νομίμων ή συμβατικών υποχρεώσεων που σχετίζονται με την εκτέλεση της σύμβασης, ή τυχόν έγκρισης, θετικής γνώμης ή απόφασης παραλαβής (μέρους ή όλου) του συμβατικού αντικείμενου ή/και καταβολής (μέρους ή όλου) του συμβατικού τιμήματος,
6. ότι θα απέχω/ουμε από οποιαδήποτε εν γένει συμπεριφορά που συνιστά σοβαρό επαγγελματικό παράπτωμα και θα μπορούσε να θέσει εν αμφιβόλω την ακεραιότητά μου-μας,
7. ότι θα δηλώσω/ουμε στην αναθέτουσα αρχή, αμελλητί με την περιέλευση σε γνώση μου/μας, οποιαδήποτε κατάσταση (ακόμη και ενδεχόμενη) σύγκρουσης συμφερόντων (προσωπικών, οικογενειακών, οικονομικών, πολιτικών ή άλλων κοινών συμφερόντων, συμπεριλαμβανομένων και αντικρουόμενων επαγγελματικών συμφερόντων) μεταξύ των νομίμων ή εξουσιοδοτημένων εκπροσώπων μου-μας, υπαλλήλων ή συνεργατών μου-μας που χρησιμοποιούνται για την εκτέλεση της σύμβασης (συμπεριλαμβανομένων και των υπεργολάβων μου) με μέλη του προσωπικού της αναθέτουσας αρχής που εμπλέκονται καθ' οιονδήποτε τρόπο στη διαδικασία εκτέλεσης της σύμβασης ή/και μπορούν να επηρεάσουν την έκβαση και τις αποφάσεις της αναθέτουσας αρχής περί την εκτέλεσή της, συμπεριλαμβανομένων των μελών των αποφαινόμενων ή/και γνωμοδοτικών οργάνων αυτής, ή/και των μελών των οργάνων διοίκησής

της ή/και των συζύγων και συγγενών εξ αίματος ή εξ αγχιστείας, κατ' ευθεία μεν γραμμή απεριορίστως, εκ πλαγίου δε έως και τετάρτου βαθμού των παραπάνω προσώπων, οποτεδήποτε και εάν η κατάσταση αυτή σύγκρουσης συμφερόντων προκύψει κατά τη διάρκεια εκτέλεσης της σύμβασης και μέχρι τη λήξη της.

Υπογραφή/Σφραγίδα

Ο/η (σε περίπτωση φυσικού προσώπου/ ατομικής επιχείρησης) ή το νομικό πρόσωπο.....με την επωνυμίακαι με το διακριτικό τίτλο «.....», που εδρεύει (. ΑΦΜ:....., ΔΟΥ:, Τ.Κ., νομίμως εκπροσωπούμενο (μόνο για νομικά πρόσωπα) από τον

ΕΛΛΗΝΙΚΗ ΔΗΜΟΚΡΑΤΙΑ
ΥΠΟΥΡΓΕΙΟ ΠΡΟΣΤΑΣΙΑΣ ΤΟΥ ΠΟΛΙΤΗ
ΑΡΧΗΓΕΙΟ ΕΛΛΗΝΙΚΗΣ ΑΣΤΥΝΟΜΙΑΣ
ΑΣΤΥΝΟΜΙΚΗ ΑΚΑΔΗΜΙΑ

Το παρόν τεύχος τεχνικών προδιαγραφών αποτελεί παράρτημα της υπ' αριθ. 1/2024 διακήρυξης της Αστυνομικής Ακαδημίας στο πλαίσιο διενέργειας ανοικτού, ηλεκτρονικού διαγωνισμού για τη σύναψη συμφωνίας - πλαίσιο, σύμφωνα με τα οριζόμενα στην παράγραφο 4 του άρθρου 39 του Ν. 4412/2016, ως ισχύει, με κριτήριο κατακύρωσης την πλέον συμφέρουσα από οικονομικής απόψεως προσφορά, αποκλειστικά βάσει της τιμής (χαμηλότερη τιμή), για την προμήθεια ατομικών εφοδίων προς κάλυψη αναγκών δοκίμων υπαστυνόμων και αστυφυλάκων των εκπαιδευτικών σειρών 2024 - 2025 και 2025 - 2026, καθώς και για ενδεχόμενες προσλήψεις προσωπικού συνεπεία άσκησης προσφυγών στα Διοικητικά Δικαστήρια.

Ακολούθως επισυνάπτεται α) πίνακας με τις τεχνικές προδιαγραφές που περιλαμβάνονται στο παρόν και β) συγκεντρωτικός πίνακας με επιμέρους λεπτομέρειες των τεχνικών προδιαγραφών για την υποβοήθηση των οικονομικών φορέων και την ορθή υποβολή τεχνικών και οικονομικών προσφορών.

Τεχνικές Προδιαγραφές	
Τμήμα	Είδος
1	Στολή ασκήσεων - εκστρατείας, υπ' αριθ. 5 (τζόκεϋ, χιτώνιο, περισκελίδα)
2	Επενδύτης ισχυρού ψύχους (μπουφάν τύπου fly), χρώματος μπλε σκούρο
3	Άρβυλα από δέρμα αδιάβροχο, χρώματος μαύρου
4	Υποδήματα ανδρών (σκαρπίνια), από δέρμα αδιάβροχο, χρώματος μαύρου
5	Υποδήματα γυναικών (γόβες), τύπου I, από δέρμα αδιάβροχο, χρώματος μαύρου
6	Τσάντα γυναικών κρεμαστή, από δέρμα αδιάβροχο, χρώματος μαύρου
7	Ζωστήρας δερμάτινος μαύρος απλός
8	Χειρόκτια δερμάτινα, χρώματος μαύρου
9	Χειρόκτια από ύφασμα βαμβακερό, χρώματος λευκού
10	Λαιμοδέτης κάθετος, χρώματος μαύρου
11	Φανέλα με μανίκι, χρώματος βαθυκίανου
12	Αθλητική φόρμα
13	Ποδεία μάλλινα μακριά, χρώματος μαύρου
14	Σάκος ιματισμού τύπου βαλίτσας
15	Προσόψια (πετσέτες προσώπου)
16	Πουλόβερ μάλλινο τύπου V, χρώματος βαθυκίανου
	Πουλόβερ μάλλινο τύπου ζιβάγκο, χρώματος βαθυκίανου

Τμήμα	Υποβολή δείγματος με την προσφορά	Τήρηση Κανονισμού R.e.a.ch.	Υπεύθυνη δήλωση για την αντισκωρική προστασία	Υποβολή βιομηχανικού προτύπου	Χρόνος Παράδοσης από την υπογραφή της σύμβασης	Ποιοτικός Έλεγχος
1	ΌΧΙ	Υπεύθυνη Δήλωση με την Τεχνική Προσφορά	ΌΧΙ	ΝΑΙ	6	E.B.E.T.A.M.
2	ΝΑΙ	Έκθεση κατά την παράδοση των υλικών, πιστοποιημένου φορέα	ΌΧΙ	ΝΑΙ	6	E.B.E.T.A.M.
3	ΝΑΙ	Υπεύθυνη Δήλωση με την Τεχνική Προσφορά	ΌΧΙ	ΝΑΙ	6	Χημείο Ενόπλων Δυνάμεων
4	ΝΑΙ	Υπεύθυνη Δήλωση με την Τεχνική Προσφορά	ΌΧΙ	ΌΧΙ	5	Χημείο Ενόπλων Δυνάμεων
5	ΝΑΙ	Υπεύθυνη Δήλωση με την Τεχνική Προσφορά	ΌΧΙ	ΌΧΙ	5	Χημείο Ενόπλων Δυνάμεων
6	ΝΑΙ	Υπεύθυνη Δήλωση με την Τεχνική Προσφορά	ΌΧΙ	ΌΧΙ	3	Χημείο Ενόπλων Δυνάμεων
7	ΌΧΙ	Υπεύθυνη Δήλωση με την Τεχνική Προσφορά	ΌΧΙ	ΌΧΙ	3	Χημείο Ενόπλων Δυνάμεων
8	ΌΧΙ	Υπεύθυνη Δήλωση με την Τεχνική Προσφορά	ΌΧΙ	ΌΧΙ	4	E.B.E.T.A.M.
9	ΌΧΙ	Υπεύθυνη Δήλωση με την Τεχνική Προσφορά	ΌΧΙ	ΌΧΙ	4	E.B.E.T.A.M.
10	ΌΧΙ	Υπεύθυνη Δήλωση με την Τεχνική Προσφορά	ΌΧΙ	ΌΧΙ	4	E.B.E.T.A.M.
11	ΌΧΙ	Υπεύθυνη Δήλωση με την Τεχνική Προσφορά	ΌΧΙ	ΌΧΙ	4	E.B.E.T.A.M.
12	ΌΧΙ	Υπεύθυνη Δήλωση με την Τεχνική Προσφορά	ΌΧΙ	ΌΧΙ	5	E.B.E.T.A.M.
13	ΌΧΙ	Υπεύθυνη Δήλωση με την Τεχνική Προσφορά	Υπεύθυνη Δήλωση με την Τεχνική Προσφορά	ΝΑΙ	4	Χημείο Ενόπλων Δυνάμεων
14	ΌΧΙ	Υπεύθυνη Δήλωση με την Τεχνική Προσφορά	ΌΧΙ	ΌΧΙ	4	E.B.E.T.A.M.
15	ΌΧΙ	Υπεύθυνη Δήλωση με την Τεχνική Προσφορά	ΌΧΙ	ΌΧΙ	3	Χημείο Ενόπλων Δυνάμεων
16	ΌΧΙ	Υπεύθυνη Δήλωση με την Τεχνική Προσφορά	Θα ελεγχθεί από το E.B.E.T.A.M.	ΝΑΙ	4	E.B.E.T.A.M.
	ΌΧΙ	Υπεύθυνη Δήλωση με την Τεχνική Προσφορά	Θα ελεγχθεί από το E.B.E.T.A.M.	ΝΑΙ	6	E.B.E.T.A.M.

Σημειώσεις:

1. Η αναθέτουσα αρχή προτίθεται να κάνει χρήση του διατάξεων του άρθρου 105§1 του Ν. 4412/2016.
2. Ο ακριβής χρόνος παράδοσης των υπό προμήθεια ειδών κάθε τμήματος, θα οριστεί κατά το στάδιο της κατάρτισης των επιμέρους εκτελεστικών συμβάσεων.

ΕΛΛΗΝΙΚΗ ΔΗΜΟΚΡΑΤΙΑ
ΥΠΟΥΡΓΕΙΟ ΠΡΟΣΤΑΣΙΑΣ ΤΟΥ ΠΟΛΙΤΗ
ΑΡΧΗΓΕΙΟ ΕΛΛΗΝΙΚΗΣ ΑΣΤΥΝΟΜΙΑΣ
ΑΣΤΥΝΟΜΙΚΗ ΑΚΑΔΗΜΙΑ

ΤΕΧΝΙΚΕΣ ΠΡΟΔΙΑΓΡΑΦΕΣ
ΣΤΟΛΗΣ ΑΣΚΗΣΕΩΝ - ΕΚΣΤΡΑΤΕΙΑΣ ΥΠ' ΑΡΙΘ. 5
(τζόκευ, χιτώνιο, περισκελίδα)

1. ΕΙΣΑΓΩΓΗ

1.1 Σκοπός

Η προδιαγραφή αυτή καθορίζει τα χαρακτηριστικά και τις τεχνικές απαιτήσεις της Υπηρεσίας για την κατασκευή και προμήθεια Σετ Στολών Ασκήσεων-Εκστρατείας υπ' αριθμ. 5 συμπεριλαμβανομένου και τζόκευ για την κάλυψη των αναγκών της ΕΛΛΗΝΙΚΗΣ ΑΣΤΥΝΟΜΙΑΣ.

A. ΣΤΟΛΗ ΕΠΙΧΕΙΡΗΣΕΩΝ 5

2. ΑΠΑΙΤΗΣΕΙΣ

2.1 Πρώτες Ύλες

- 2.1.1** Ύφασμα σύμμεικτο ΤΟΥΑΛ RIP-STOP No 225 με τα χαρακτηριστικά που περιγράφονται στο Παράρτημα "ΙΒ".
- 2.1.2** Κλωστή πολυεστερική τρίκλωνη ΝΕ 30/3 χρώματος μπλε σκούρου.
- 2.1.3** Κουμπιά από πολυεστέρα ή πολυαμίδιο, σχήματος κυκλικού, διαμέτρου περίπου 18mm με τέσσερις (4) οπές, χρώματος μπλε σκούρο.
- 2.1.4** Κορδόνια πολυεστερικά, χρώματος μπλε σκούρου, με τα χαρακτηριστικά που περιγράφονται στο Παράρτημα "ΙΓ".
- 2.1.5** Φερμουάρ μεταλλικό, μεγέθους Νο3, κλειστό, με ασφάλεια, χρώματος μπλε σκούρο.
- 2.1.6** Ελαστική ταινία ζώνης με τα χαρακτηριστικά που περιγράφονται στο Παράρτημα "ΙΔ".
- 2.1.7** Προστατευτικά αγκώνων και γονάτων από νεοπρένιο επικαλυμμένο με συνθετικό ύφασμα, χρώματος μαύρου και πάχους περίπου 0,5cm.
- 2.1.8** Αυτοκόλλητο κατάλληλο ύφασμα για εσωτερική ενίσχυση χρώματος εκρού, μαύρου ή μπλε σκούρου.
- 2.1.9** Συνθετικό κατάλληλο πλεκτό ύφασμα χρώματος μαύρου ή μπλε σκούρου για το ειδικό διαχωριστικό των πλαϊνών τσεπών παντελονιού
- 2.1.10** Χαρτοκιβώτια συσκευασίας πεντάφυλλα με τα χαρακτηριστικά που περιγράφονται +-στο Παράρτημα "ΙΕ".

2.2 Κατασκευαστικά στοιχεία

2.2.1 Γενικά

- 2.2.1.1** Τα χιτώνια και παντελόνια κατασκευάζονται σε 6 μεγέθη (S, M, L, XL, 2XL, 3XL) σύμφωνα με τις διαστάσεις που καθορίζονται στα παραρτήματα "I" και "IA" αντίστοιχα, σε συνδυασμό με σχέδια των Παραρτημάτων "A" έως "H" της Τεχνικής Προδιαγραφής.
- 2.2.1.2** Κάθε κουμπότρυπα πρέπει να είναι ενισχυμένη περιμετρικά με ενισχυτική ραφή.
- 2.2.1.3** Όλες οι κεντρικές ραφές γίνονται με κοπτοράπτη με γαζί ασφαλείας.

2.2.2 Κατασκευή χιτωνίου

- 2.2.2.1** Το χιτώνιο αποτελείται από τρία βασικά φύλλα (δύο μπροστινά και ένα πίσω φύλλο), δύο πρόσθετα φύλλα πάνω στα οποία ράβονται οι μπροστινές τσέπες, τα μανίκια, τον ωμίτη, το γιακά και τις επωμίδες.

2.2.2.1.1 Μπροστινά φύλλα

2.2.2.1.1.1 Τα δύο μπροστινά φύλλα ενώνονται μεταξύ τους με τέσσερα πλαστικά κουμπιά της παραγράφου 2.1.3 που βρίσκονται σε απόσταση 3cm από το τσάκισμα της μόστρας, η οποία φέρει εσωτερική ενίσχυση από αυτοκόλλητο ύφασμα. Άλλο ένα κουμπί ράβεται στην άνω άκρη προς το γιακά. Οι τέσσερις κουμπότρυπες βρίσκονται σε εσωτερική πατιλέτα, η οποία φέρει εσωτερική ενίσχυση από αυτοκόλλητο ύφασμα, έτσι ώστε μετά το κούμπωμα να μην είναι ορατές ούτε αυτές ούτε τα κουμπιά. Το κουμπί που τοποθετείται στην άνω άκρη προς το γιακά (δεξιό μέρος) και η αντίστοιχη κουμπότρυπα στο αριστερό είναι ορατά. Τα δύο μπροστινά φύλλα τσακίζουν προς τα μέσα και δημιουργούν μόστρα φάρδους 8cm, η οποία γαζώνεται με ένα γαζί σε απόσταση 4,5cm και με ένα γαζί ποδαράκι.

2.2.2.1.1.2 Πάνω στα δύο μπροστινά φύλλα ράβονται δύο πρόσθετα φύλλα. Μεταξύ του κάθε μπροστινού φύλλου και του πρόσθετου φύλλου υπάρχει άνοιγμα μήκους 20cm στην ίδια ευθεία με την πατιλέτα για τη δημιουργία κρυφής τσέπης. Οι θέσεις και οι διαστάσεις των πρόσθετων φύλλων και των κρυφών τσεπών φαίνονται στα σχέδια 1, 2 και 3 του Παραρτήματος "A". Η κάθε τσέπη θα κουμπώνει με δύο αρσενικές και θηλυκές

αυτόδετες ταινίες τύπου VELCRO διαστάσεων 5cm x 1,5cm χρώματος όμοιου με το ύφασμα του χιτωνίου ώστε το κούμπωμα τους να μην είναι ορατό. Οι θηλυκές ταινίες τύπου VELCRO ράβονται στο εσωτερικό του πρόσθετου φύλλου. Οι αρσενικές ταινίες τύπου VELCRO ράβονται πάνω στο χιτώνιο, το οποίο φέρει ενίσχυση, σε εκείνη την περιοχή, κομμάτι υφάσματος της παραγράφου 2.1.1 διαστάσεων 22cm x 2,5cm (φάσα). Τόσο οι αρσενικές όσο και οι θηλυκές ταινίες τύπου VELCRO ράβονται με περιμετρική και χιαστί ραφή.

2.2.2.1.1.3 Τα δύο πρόσθετα φύλλα φέρουν εξωτερικά δύο τσέπες. Οι θέσεις και οι διαστάσεις των τσεπών φαίνονται στα σχέδια 3 και 4 του Παραρτήματος "Α". Η απόσταση της κάθε τσέπης από το άνοιγμα του πρόσθετου φύλλου είναι 3,5cm και από το τελειώμά του 4,5cm.

2.2.2.1.1.4 Όλες οι τσέπες φέρουν καπάκι, το οποίο αποτελείται από δύο φύλλα και εσωτερική ενίσχυση από αυτοκόλλητο ύφασμα. Το καπάκι της αριστερής τσέπης φέρει άνοιγμα μήκους 3,7cm στη δεξιά πλευρά του για τη χρήση μολυβιών. Η κάθε τσέπη θα κουμπώνει με δύο αρσενικές και θηλυκές αυτόδετες ταινίες τύπου VELCRO διαστάσεων 2,5cm x 2cm χρώματος όμοιου με το ύφασμα του χιτωνίου ώστε το κούμπωμα τους να μην είναι ορατό. Οι θηλυκές ταινίες τύπου VELCRO ράβονται στο εσωτερικό φύλλο του καπακιού. Τόσο οι αρσενικές όσο και οι θηλυκές ταινίες τύπου VELCRO ράβονται με περιμετρική και χιαστί ραφή. Το βάθος της πιέτας στις τσέπες του χιτωνίου είναι [1,5+1,5]cm συνολικά 3cm. Οι διαστάσεις 14cm και 5,7cm στο σχέδιο 4 του Παραρτήματος "Α" αναφέρονται στο ωφέλιμο βάθος της τσέπης και στο πλάτος του καπακιού τσέπης. Στο άνω άκρο των τσεπών το ύφασμα αναδιπλώνεται κατά 1,3cm και συρράπτεται.

2.2.2.1.1.5 Πάνω στο εξωτερικό φύλλο των καπακιών των δύο τσεπών ράβεται θηλυκή ταινία τύπου VELCRO 12cm x 3cm. Λεπτομέρειες φαίνονται στο σχέδιο 4 του Παραρτήματος "Α". Επί του αριστερού αρσενικού τύπου VELCRO να φέρει κεντημένο αντίστοιχο σήμα με τη λέξη «POLICE» με κεφαλαία γράμματα. Οι θηλυκές ταινίες τύπου VELCRO ράβονται με περιμετρική και χιαστί ραφή. Το χρώμα των γραμμάτων θα είναι λευκό και του φόντου μπλε. Το ύψος των γραμμάτων να είναι περίπου 2,5cm και η απόσταση μεταξύ τους ισομήκης.

2.2.2.1.2 Πίσω φύλλο

2.2.2.1.2.1 Το πίσω φύλλο συρράπτεται στα πλαϊνά του με τα δύο μπροστινά φύλλα ενώ στη μασχάλη υπάρχουν δύο πρόσθετα κομμάτια σε κάθε πλευρά που σχηματίζουν πιέτα εσωτερική με βάθος 3,5cm. Το πίσω φύλλο συρράπτεται στο πάνω μέρος με τον ωμίτη, ο οποίος αποτελείται από δύο φύλλα. Οι διαστάσεις των επιμέρους φύλλων φαίνονται στα σχέδια 5, 6 και 7 του Παραρτήματος "B" της Προδιαγραφής.

2.2.2.1.2.2 Στο πίσω φύλλο να είναι γραμμένες οι λέξεις «ΕΛΛΗΝΙΚΗ ΑΣΤΥΝΟΜΙΑ» και «POLICE» με κεφαλαία ανακλαστικά γράμματα ασημί χρώματος με θερμοκολλητική μέθοδο, σύμφωνα με τις απαιτήσεις της κλάσης 2 του πίνακα 5 του Ευρωπαϊκού Προτύπου EN. 471. Το ύψος των γραμμάτων «ΕΛΛΗΝΙΚΗ ΑΣΤΥΝΟΜΙΑ» να είναι περίπου 3cm και η απόσταση μεταξύ τους ισομήκης, το δε ύψος των γραμμάτων της λέξης «POLICE» να είναι περίπου 2,5cm. Οι λέξεις «ΕΛΛΗΝΙΚΗ ΑΣΤΥΝΟΜΙΑ» να είναι γραμμένες ημικυκλικά και το ανώτατο σημείο του ημικυκλίου να έχει απόσταση 9cm από την κάτω πλευρά του ωμίτη.

2.2.2.1.3 Μανίκια

2.2.2.1.3.1 Το κάθε μανίκι σχηματίζεται με τη συρραφή δύο φύλλων. Οι διαστάσεις των δύο φύλλων φαίνονται στα σχέδια 8 και 9 του Παραρτήματος "Γ" της Προδιαγραφής. Πριν τη συρραφή της εξωτερικής ραφής τοποθετείται επιπλέον κομμάτι υφάσματος της παραγράφου 2.1.1, για την ενίσχυση της περιοχής του αγκώνα, το επαγκώνιο, μορφής τραπεζίου οι διαστάσεις του οποίου φαίνονται στο σχέδιο 10 του Παραρτήματος "Γ".

2.2.2.1.3.2 Στο εσωτερικό κάθε μανικιού μεταξύ του κάτω φύλλου και του επαγκωνίου υπάρχει άνοιγμα μήκους 11cm με τσακιστή μόστρα 2cm και δίγαζη ραφή, στην ίδια ευθεία με την κατά μήκος ραφή του μανικιού, για τη δημιουργία θήκης για την υποδοχή προστατευτικού αγκώνα από το υλικό της παραγράφου 2.1.7. Οι διαστάσεις των προστατευτικών φαίνονται στο σχέδιο 37 του Παραρτήματος "Θ".

2.2.2.1.3.3 Το κάθε μανίκι ενώνεται με μανσέτα πλάτους 5,6cm, η οποία αποτελεί πρόσθετο κομμάτι από το ύφασμα της παραγράφου 2.1.1 που διπλώνεται και συρράπτεται. Η μανσέτα φέρει εσωτερική ενίσχυση από αυτοκόλλητο ύφασμα και δύο κουμπιά της παραγράφου 2.1.3 που χρησιμοποιούνται για την αυξομείωση του μήκους της, όπως φαίνεται στα σχέδια 8 και 12 του Παραρτήματος "Γ".

2.2.2.1.3.4 Σε κάθε μανίκι τοποθετείται πατιλέτα πλάτους 3cm και μήκους 16,5cm, όπως φαίνεται στο σχέδιο 14 του Παραρτήματος "Γ", η οποία αποτελεί πρόσθετο κομμάτι από το ύφασμα της παραγράφου 2.1.1 που διπλώνεται και συρράπτεται. Η πατιλέτα φέρει εσωτερική ενίσχυση από αυτοκόλλητο ύφασμα. Στο κέντρο της πατιλέτας δημιουργείται μία κουμπότρυπα και ράβεται αντίστοιχο κουμπί. Πρόσθετο κομμάτι (ρέλι) πλάτους 0,8cm από το ύφασμα της παραγράφου 2.1.1 διπλώνεται και συρράπτεται στο μανίκι από την πλευρά του κουμπιού.

2.2.2.1.3.5 Στο κάτω άκρο του αριστερού μανικιού, ακριβώς πάνω από τη μανσέτα και σε απόσταση 2,5cm από την πατιλέτα ράβεται στυλοθήκη με δύο θήκες από το ύφασμα της παραγράφου 2.1.1. Η μία θήκη της στυλοθήκης έχει άνοιγμα 2cm και η άλλη θήκη της στυλοθήκης έχει άνοιγμα 3,5cm. Στο τελείωμα της στυλοθήκης το ύφασμα αναδιπλώνεται κατά 1,3cm και συρράπτεται. Οι διαστάσεις και η θέση της στυλοθήκης φαίνονται στο σχέδιο 13 του Παραρτήματος "Γ".

2.2.2.1.3.6 Σε απόσταση 5,5cm από το σημείο συρραφής του ώμου με το αριστερό μανίκι του χιτωνίου να είναι ραμμένο θηλυκό τύπου VELCRO στο σχήμα του διακριτικού σήματος του Σώματος της Ελληνικής Αστυνομίας. Επί του αρσενικού τύπου VELCRO να φέρει κεντημένο το ανωτέρω σήμα. Επίσης, σε απόσταση 1,5cm από το σημείο συρραφής του ώμου με το αριστερό και δεξιό μανίκι του χιτωνίου να είναι ραμμένα θηλυκά τύπου VELCRO σε ημικυκλικό σχήμα. Επί του αρσενικού τύπου VELCRO να φέρει κεντημένο αντίστοιχο σήμα με τις λέξεις «ΕΛΛΗΝΙΚΗ ΑΣΤΥΝΟΜΙΑ» με κεφαλαία γράμματα. Το χρώμα των γραμμάτων θα είναι λευκό και του φόντου μπλε. Το ύψος των γραμμάτων «ΕΛΛΗΝΙΚΗ ΑΣΤΥΝΟΜΙΑ» να είναι περίπου 0,8cm και η απόσταση μεταξύ τους ισομήκης.

2.2.2.1.4 Γιακάς

Ο γιακάς κατασκευάζεται από δύο φύλλα και εσωτερική ενίσχυση από αυτοκόλλητο ύφασμα. Το ανάπτυγμά του έχει σχήμα ισοσκελούς τραπεζίου και ράβεται στο χιτώνιο με τη μικρή πλευρά του όπως φαίνεται στο σχέδιο 11 του Παραρτήματος "Γ". Στη μέση της ένωσης του γιακά με το πίσω φύλλο του χιτωνίου ράβεται θηλιά διαστάσεων 7cm x 0,8cm κατασκευασμένη από το ύφασμα της παραγράφου 2.1.1, η οποία χρησιμεύει για την ανάρτηση του χιτωνίου.

2.2.2.1.5 Επωμίδες

Με το ίδιο ύφασμα όπως αυτό του χιτωνίου (διπλό), κατασκευάζονται επωμίδες. Τα δύο κομμάτια υφάσματος για κάθε επωμίδα συρράπτονται με τρίγαζη ραφή και φέρουν εσωτερική ενίσχυση από αυτοκόλλητο ύφασμα. Κάθε επωμίδα ράβεται πάνω στη ραφή του ώμου με χιαστί ραφή και προς το λαιμό και στερεώνεται με κουμπί της παραγράφου 2.1.3, καταλήγει δε σε τριγωνικό κομμάτι. Η κουμπότρυπα τοποθετείται στο ελεύθερο άκρο της επωμίδας, στο άκρο του τριγωνικού κομματιού και το κουμπί στο μπροστινό φύλλο του χιτωνίου, σε αντίστοιχη θέση με αυτή της κουμπότρυπας. Το σχήμα και οι διαστάσεις της επωμίδας φαίνονται στο σχέδιο 15 του Παραρτήματος "Γ".

2.2.2.2 Στο χιτώνιο υπάρχουν συνολικά **28 πονταρισίες**. Αναλυτικότερα υπάρχουν δύο στο δεξί καπάκι, τέσσερις στο αριστερό καπάκι (οι δύο στη στυλοθήκη), τρεις σε κάθε τσέπη ($3 \times 2 = 6$), τέσσερις σε κάθε πρόσθετο φύλλο ($4 \times 2 = 8$), μία σε κάθε μασχάλη ($1 \times 2 = 2$), τρεις στη στυλοθήκη του μανικιού και τρεις στη μπροστινή πατιλέτα.

2.2.2.3 Οι ραφές των μπροστινών φύλλων με τον ωμίτη, οι ραφές του πίσω φύλλου με τον ωμίτη, οι ραφές μεταξύ των φύλλων των μανικιών, οι ραφές των επιαγκώνων των μανικιών, οι ραφές των μπροστινών φύλλων με τα πρόσθετα φύλλα, οι ραφές των δύο κομματιών της επωμίδας καθώς και οι μασχάλες με την πρόσθετη πιέτα της πλάτης γίνονται με διπλά ή τριπλά γαζιά και με τη χρήση δίγαζης ή τρίγαζης μηχανής.

2.2.2.4 Οι ραφές της μανσέτας με τα μανίκια και οι ραφές των καπακιών και των τσεπών γίνονται με διπλά γαζιά και με τη χρήση δίγαζης μηχανής.

2.2.2.5 Κάτω από την μασχάλη και εκατέρωθεν της πλαϊνής ραφής του κυρίου σώματος και του μανικιού δημιουργείται από μία (1) τρύπα εξαερισμού (συνολικά 4) διαμέτρου 5mm τοποθετημένες στις κορυφές νοητού

τετραγώνου πλευράς 4cm όπως φαίνεται στο σχέδιο 35 του Παραρτήματος "Η". Κάθε τρύπα πρέπει να είναι ενισχυμένη περιμετρικά με πυκνή ενισχυτική ραφή. Δεν θα πρέπει να είναι: α) κλειστές τρύπες, β) κακή ενίσχυση της ραφής, γ) αραιή ενίσχυση της ραφής, δ) διαφορετική διάμετρος και ε) λάθος απόσταση μεταξύ τους.

2.2.2.6 Στο κάτω άκρο των χιτωνίων το ύφασμα αναδιπλώνεται κατά 2cm ± 2mm.

2.2.2.7 Το χιτώνιο θα συνοδεύεται από ένα επιπλέον κουμπί της παραγράφου 2.1.3, το οποίο θα είναι ραμμένο εσωτερικά στο δεξιό φύλλο σε απόσταση 2,5cm από το άνοιγμα του και 3,5cm από το κάτω άκρο του.

2.2.3 Κατασκευή παντελονιού

2.2.3.1 Το παντελόνι αποτελείται από οχτώ βασικά φύλλα (έξι μπροστινά και δύο πίσω φύλλα), τις πλαϊνές τσέπες, τη ζώνη, τα κορδόνια και το ενισχυτικό ύφασμα καβάλου.

2.2.3.1.1 Μπροστινά φύλλα

2.2.3.1.1.1 Το κάθε μπροστινό τμήμα του παντελονιού σχηματίζεται με τη συρραφή τριών φύλλων (το μεσαίο είναι διπλό). Οι διαστάσεις των τριών φύλλων φαίνονται στα σχέδια 16, 17 και 18 του Παραρτήματος "Δ" της Προδιαγραφής.

2.2.3.1.1.2 Τα δύο άνω μπροστινά φύλλα ενώνονται μεταξύ τους με φερμουάρ της παραγράφου 2.1.5 που βρίσκεται σε εσωτερική πατιλέτα με μύτη στο δεξί φύλλο (σχέδιο 31α του Παραρτήματος "ΣΤ") φάρδους 5cm, έτσι ώστε μετά το κλείσιμο να μην είναι ορατό. Στο αριστερό φύλλο υπάρχει μόστρα πλάτους 5cm. Ένα κουμπί της παραγράφου 2.1.3 ράβεται στη μόστρα του αριστερού φύλλου σε απόσταση 2,7cm από τη ζώνη. Άλλο ένα κουμπί της παραγράφου 2.1.3 ράβεται στο δεξί φύλλο πάνω στη ζώνη, στο κέντρο. Η πρώτη κουμπότρυπα βρίσκεται στην εσωτερική πατιλέτα στο δεξί φύλλο έτσι ώστε μετά το κούμπωμα να μην είναι ορατή ούτε αυτή ούτε το κουμπί ενώ η δεύτερη κουμπότρυπα βρίσκεται στο αριστερό φύλλο πάνω στη ζώνη έτσι ώστε να είναι ορατή και αυτή και το αντίστοιχο κουμπί.

2.2.3.1.1.3 Κάθε μεσαίο μπροστινό φύλλο είναι διπλό και στο εσωτερικό κάθε τμήματος του παντελονιού μεταξύ των δύο μεσαίων φύλλων υπάρχει άνοιγμα μήκους 11cm με τσακιστή μόστρα 2cm και δίγαζη ραφή, στην ίδια ευθεία με την κάτω ραφή, για τη δημιουργία θήκης για την υποδοχή προστατευτικού γονάτου από το υλικό της παραγράφου 2.1.7. Οι διαστάσεις των προστατευτικών φαίνονται στο σχέδιο 38 του Παραρτήματος "Θ".

2.2.3.1.1.4 Στα πλαϊνά και πάνω σημεία των δύο μπροστινών φύλλων σχηματίζονται λοξές τσέπες, οι διαστάσεις των οποίων φαίνονται στο σχέδιο 19 του Παραρτήματος "Ε" της Προδιαγραφής. Το τέλος της τσέπης από την άκρη της ζώνης είναι 16,5cm. Το ύφασμα του τσεπόν και ο καθρέφτης είναι από το ύφασμα της παραγράφου 2.1.1. Το ωφέλιμο βάθος του τσεπόν είναι 32cm. Η δεξιά τσέπη φέρει στο τελειώμά της εσωτερικά τσέπη διαστάσεων 7cm x 7,5cm από το ίδιο ύφασμα. Κάθε τσέπη φέρει εσωτερικά δύο τρύπες εξαερισμού διαμέτρου 5mm. Κάθε τρύπα πρέπει να είναι ενισχυμένη περιμετρικά με πυκνή ενισχυτική ραφή. Κάθε τσέπη φέρει ρέλι πλάτους 0,8cm από το ύφασμα της παραγράφου 2.1.1, το οποίο ξεκινά από το κάτω σημείο ένωσης της τσέπης με το πίσω φύλλο και εκτείνεται περίπου 6cm κατά μήκος του ανοίγματός της όπως φαίνεται στο σχέδιο 19 του Παραρτήματος "Ε". Αναλυτικά οι διαστάσεις του τσεπόν και του καθρέφτη φαίνονται στα σχέδια 20, 21, 22 και 23 του Παραρτήματος "Ε" της Προδιαγραφής.

2.2.3.1.2 Πίσω φύλλα

Στο καθένα από τα δύο πίσω φύλλα (σχέδιο 18 του Παραρτήματος "Δ") και σε απόσταση περίπου 5cm από το κάτω σημείο της ζώνης κατασκευάζονται τσέπες-φιλέτο σύμφωνα με τα καθοριζόμενα στα σχέδια 28 και 29 του Παραρτήματος "Ε". Όλες οι τσέπες φέρουν καπάκι, το οποίο αποτελείται από δύο φύλλα και εσωτερική ενίσχυση από αυτοκόλλητο ύφασμα. Η κάθε τσέπη θα κουμπώνει με δύο αρσενικές και θηλυκές αυτόδετες ταινίες VELCRO διαστάσεων 4cm x 2cm χρώματος όμοιου με το ύφασμα του παντελονιού ώστε το κούμπωμα τους να μην είναι ορατό. Οι θηλυκές ταινίες VELCRO ράβονται στο εσωτερικό φύλλο του καπακιού. Τόσο οι αρσενικές όσο και οι θηλυκές ταινίες VELCRO ράβονται με περιμετρική και χιαστί ραφή. Το φιλέτο τσακίζει και κάνει μόστρα

εσωτερικά φάρδους 5,5cm, ενώ κάτω από το πατάκι υπάρχει καθρέφτης 5,5cm. Το βάθος του τσεπόν είναι 23cm. Το ύφασμα του τσεπόν, του καθρέφτη και της μόστρας είναι από το ύφασμα της παραγράφου 2.1.1.

2.2.3.1.3 Πλαϊνές τσέπες

Στις δύο συρραφές των μπροστινών με τα πίσω φύλλα ράβονται πλαϊνές τσέπες με τρεις πιέτες η καθεμία και αντίστοιχο καπάκι όπως φαίνεται στα σχέδια 24, 25, 26 και 27 του Παραρτήματος "Ε". **Το καπάκι αποτελείται από δύο φύλλα και εσωτερική ενίσχυση από αυτοκόλλητο ύφασμα.** Το βάθος της κάθε πιέτας της πλαϊνής τσέπης είναι των δύο πρώτων (κλειστές πιέτες) προς τα πίσω 2,5cm η καθεμία και της τρίτης 5,5cm. Η θέση της πλαϊνής τσέπης είναι συμμετρική ως προς την πλαϊνή ραφή του παντελονιού. Η κάθε τσέπη θα κουμπώνει με δύο αρσενικές και θηλυκές αυτόδετες ταινίες VELCRO διαστάσεων 4cm x 2cm χρώματος όμοιου με το ύφασμα του παντελονιού ώστε το κούμπωμα τους να μην είναι ορατό. Οι θηλυκές ταινίες VELCRO ράβονται στο εσωτερικό φύλλο του καπακιού. Τόσο οι αρσενικές όσο και οι θηλυκές ταινίες VELCRO ράβονται με περιμετρική και χιαστί ραφή. **Εσωτερικά των τσεπών υπάρχει ειδικό διαχωριστικό από συνθετικό ύφασμα, ελαφρώς χνουδιασμένο από την εξωτερική πλευρά, με κεντρικό γαζί για τη δημιουργία δύο θηκών.** Το ειδικό διαχωριστικό φέρει στο επάνω μέρος του ρέλι φάρδους 1cm από το ύφασμα της παραγράφου 2.1.1.

2.2.3.1.4 Κορδόνια

Στο κάτω άκρο των σκελών το ύφασμα αναδιπλώνεται κατά περίπου 2,5cm και δημιουργείται τούνελ για να περνάει κορδόνι της παραγράφου 2.1.4 που έχει ως σκοπό τη συστολή και σύσφιξη των άκρων. Ο τρόπος κατασκευής φαίνεται στο σχέδιο 16 του Παραρτήματος "Δ".

2.2.3.1.5 Ζώνη

2.2.3.1.5.1 Η ζώνη αποτελείται από τέσσερα βασικά κομμάτια (ζωνάκια) που έχουν πλάτος περίπου 5cm. Τα τέσσερα βασικά κομμάτια (ζωνάκια) είναι το εσωτερικό ζωνάκι πίσω, το εξωτερικό ζωνάκι πίσω, το δεξί ζωνάκι εμπρός (διπλό) και το αριστερό ζωνάκι εμπρός (διπλό). Τα τέσσερα βασικά κομμάτια φέρουν ανοίγματα σε

συγκεκριμένα σημεία για την εφαρμογή του ενός κομματιού μέσα στο άλλο. Το αριστερό ζωνάκι εμπρός έχει εσωτερική μόστρα μήκους 7,5cm ενώ το δεξί ζωνάκι εμπρός έχει εσωτερική μόστρα μήκους 13cm. Το εξωτερικό ζωνάκι πίσω αναδιπλώνεται στις άκρες του κατά 3cm κάνοντας μόστρα, ενώ στο εσωτερικό ζωνάκι πίσω υπάρχει πρόσθετο κομμάτι υφάσματος μήκους 10cm. Εξωτερικά η ζώνη φέρει πέντε στυλάκια, από τα οποία τα τέσσερα έχουν διαστάσεις 4,3cm x 7cm και το κεντρικό πίσω στυλάκι 2,5cm x 7cm **(σχέδιο 34 του Παραρτήματος "ΣΤ")**. Οι θέσεις των στυλακίων φαίνονται στα σχέδια 16, 17 και 18 του Παραρτήματος "Δ". Όλα τα κομμάτια της ζώνης είναι από το ύφασμα της παραγράφου 2.1.1. Ο τρόπος σύνδεσης των βασικών κομματιών της ζώνης απεικονίζεται στα σχέδια 30, 31, **32 και 33 του Παραρτήματος "ΣΤ"**.

2.2.3.1.5.2 Τα τέσσερα βασικά κομμάτια της ζώνης συνδέονται μεταξύ τους με ισχυρές, αυξομειούμενες ελαστικές ταινίες της παραγράφου 2.1.6 διαστάσεων 7cm x 3,5cm για την προσαρμογή του μήκους της ζώνης και τη διευκόλυνση των κινήσεων του σώματος. Συνολικά χρησιμοποιούνται τέσσερις (4) ελαστικές ταινίες ως εξής:

α) Οι δύο (2) ελαστικές ταινίες ράβονται στο τέλος του κάθε διπλού μπροστινού κομματιού ζώνης (ανάμεσα στο διπλό κομμάτι υφάσματος) και τελειώνουν στο εσωτερικό του πίσω κομματιού ζώνης πίσω από τα δύο (2) ακριανά στυλάκια.

β) Οι άλλες δύο (2) ελαστικές ταινίες ράβονται στα άκρα του εσωτερικού πίσω κομματιού ζώνης (ανάμεσα στο εσωτερικό πίσω ζωνάκι και στο πρόσθετο κομμάτι του) και τελειώνουν στο εσωτερικό του μπροστινού κομματιού ζώνης κοντά στο κούμπωμα.

2.2.3.1.6 Ενισχυτικό ύφασμα καβάλου

Οι διαστάσεις του ενισχυτικού υφάσματος για τον άνω καβάλο είναι 25-26,5cm για τα μεγέθη S,M,L και 27-28,5cm για τα μεγέθη XL, 2XL, 3XL. Οι διαστάσεις του ενισχυτικού υφάσματος για τον κάτω καβάλο είναι σταθερά 15cm. Ο άνω καβάλος ξεκινάει σε απόσταση 13-14cm από το κάτω μέρος της ζώνης. Το ενισχυτικό ύφασμα καβάλου φαίνεται στα σχέδια 18 του Παραρτήματος "Δ" και 34 του Παραρτήματος "Ζ".

- 2.2.3.2** Στο παντελόνι υπάρχουν συνολικά **44 πονταρισίες**. Αναλυτικότερα υπάρχουν, τέσσερις σε κάθε στυλάκι της ζώνης ($5 \times 4 = 20$), μία στη βάση κάθε μπροστινής τσέπης, μία στο άνω μέρος κάθε μπροστινής τσέπης, τέσσερις σε χιαστί ραφή στις γωνίες του καπακιού κάθε πλαϊνής τσέπης ($4 \times 2 = 8$), τρεις σε κάθε πλαϊνή τσέπη ($3 \times 2 = 6$), δύο σε κάθε πίσω τσέπη (φιλέτο) ($2 \times 2 = 4$) και δύο στη βάση του μπροστινού ανοίγματος (φερμουάρ).
- 2.2.3.3** Οι ραφές του καβάλου εμπρός και πίσω γίνονται με διπλά ή τριπλά γαζιά και με τη χρήση δίγαζης ή τρίγαζης μηχανής.
- 2.2.3.4** Οι ραφές των μπροστινών τσεπών, οι ραφές των καπακιών των πίσω τσεπών, οι ραφές των πλαϊνών τσεπών, οι κάθετες και οι οριζόντιες ραφές των στυλακίων της ζώνης, οι ραφές των μπροστινών φύλλων μεταξύ τους, οι ραφές του ενισχυτικού υφάσματος καβάλου καθώς και η μόστρα του φερμουάρ γίνονται με διπλά γαζιά και με τη χρήση δίγαζης μηχανής.
- 2.2.3.5** Οι εσωτερικές πιέτες των τσεπών, οι οριζόντιες ραφές των στυλακίων καθώς και η ζώνη, το πάνω μέρος των καπακιών των πίσω τσεπών (φιλέτο) καθώς και η μόστρα του φερμουάρ στην άκρη γίνονται με γαζί 3mm (τσίμα γαζί).
- 2.2.3.6** Κάτω από τον καβάλο και εκατέρωθεν της ραφής των μπροστινών και πίσω φύλλων δημιουργείται από μία (1) τρύπα εξαερισμού (συνολικά 4) διαμέτρου 5mm τοποθετημένες στις κορυφές νοητού τετραγώνου πλευράς 4cm όπως φαίνεται στο σχέδιο 35 του Παραρτήματος "Η". **Κάθε τρύπα πρέπει να είναι ενισχυμένη περιμετρικά με πυκνή ενισχυτική ραφή. Δεν θα πρέπει να είναι: α) κλειστές τρύπες, β) κακή ενίσχυση της ραφής, γ) αραιή ενίσχυση της ραφής, δ) διαφορετική διάμετρος και ε) λάθος απόσταση μεταξύ τους.**
- 2.2.3.7** Το παντελόνι θα συνοδεύεται από ένα επιπλέον κουμπί της παραγράφου 2.1.3, το οποίο θα είναι ραμμένο στη μόστρα του αριστερού φύλλου σε απόσταση 3cm κάτω από το ήδη υπάρχον κουμπί.

3. Σημειώσεις

- 3.1 Κατά το μακροσκοπικό έλεγχο θα πρέπει απαραίτητα να ελέγχεται η εργασία κατασκευής, τόσο των χιτωνίων όσο και των παντελονιών, και από την ανάποδη όψη τους.**
- 3.2 Οι λοιπές λεπτομέρειες ραφής και κατασκευής της στολής θα πρέπει να είναι όπως στο επίσημο δείγμα σε συνδυασμό με την παρούσα προδιαγραφή.**

3.3 Μερίδα-Δειγματοληψία

3.3.1 **Μερίδα**

Όλη η ποσότητα αποτελεί μία (1) μερίδα.

3.3.2 **Μακροσκοπικός Έλεγχος**

Η Επιτροπή Ελέγχου και Παραλαβής επιλέγει τυχαία το 10% των σετ στολών από διαφορετικά χαρτοκιβώτια συσκευασίας. Τα παραπάνω σετ στολών αποτελούν το δείγμα μακροσκοπικού ελέγχου, τα οποία η Επιτροπή συγκρίνει με την παρούσα Προδιαγραφή καθώς και με το επίσημο δείγμα για τα εξής:

- α) Ο τρόπος κατασκευής πρέπει να συμφωνεί με αυτόν του Επίσημου δείγματος της Υπηρεσίας.
- β) Οι διαστάσεις, τα μεγέθη και τα ποσοστά μεγεθών να είναι σύμφωνα με τον επισυναπτόμενο πίνακα της προδιαγραφής.
- γ) Η ποιότητα της εργασίας κατασκευής να είναι σύμφωνα με τα σχέδια της προδιαγραφής.
- δ) Η συσκευασία και οι επισημάνσεις σύμφωνα με τα αναφερόμενα στην προδιαγραφή.

3.3.3 **Σημειώσεις**

3.3.3.1 Κατά το μακροσκοπικό έλεγχο θα πρέπει απαραίτητα να ελέγχεται η εργασία κατασκευής, τόσο των χιτωνίων όσο και των παντελονιών, και από την ανάποδη όψη τους.

3.3.3.2 Οι λοιπές λεπτομέρειες ραφής και κατασκευής της στολής θα πρέπει να είναι όπως στο επίσημο δείγμα σε συνδυασμό με την παρούσα προδιαγραφή.

3.3.4 **Χημικός Έλεγχος**

Η Επιτροπή Ελέγχου και Παραλαβής, λαμβάνει τυχαία έξι (6) πλήρες στολές από διαφορετικά χαρτοκιβώτια συσκευασίας. Από τις έξι (6) στολές, οι τρεις (3) στέλνονται στο **ΕΒΕΤΑΜ ΑΕ παράρτημα Αθηνών (πρώην ΕΤΑΚΕΙ τηλ. 210 9234932)**, για χημικό έλεγχο και αντιπροσωπεύουν το δείγμα, ενώ οι υπόλοιπες τρεις (3) αποτελούν το αντιδείγμα και παραδίνονται στην Υπηρεσία που κάνει την προμήθεια όπου και τηρούνται μέχρι πέρατος της προμήθειας. Τα έξι (6) τεμάχια του δείγματος - αντιδείγματος επιβαρύνουν τον προμηθευτή και προσκομίζονται επιπλέον της συνολικής ποσότητας. Τα έξοδα των εργαστηριακών ελέγχων επιβαρύνουν τον προμηθευτή.

3.4 ΒΙΟΜΗΧΑΝΙΚΑ ΠΡΟΤΥΠΑ

3.4.1 Ο μειοδότης πριν από την μαζική παραγωγή, υποχρεούται να κατασκευάσει **2 πλήρεις στολές στα μεγέθη Μ και XL** από τον κάθε τύπο, σύμφωνα με τις

τεχνικές προδιαγραφές, συμμορφούμενος και προς τις τυχόν υποδείξεις της Υπηρεσίας, τα οποία θα προσκομίσει στην Αστυνομική Ακαδημία, τα οποία αφού επισημοποιηθούν, θα χρησιμοποιηθούν σαν υποδείγματα: 1) για την κατασκευή των υπολοίπων και 2) για την ποιοτική και οριστική παραλαβή.

3.4.2 Εφόσον τα παραπάνω δείγματα ικανοποιούν πλήρως τις απαιτήσεις της Υπηρεσίας, επισημοποιούνται σαν προδείγματα και τηρούνται ανά ένα ,από την επιτροπή παραλαβής και από τον προμηθευτή. Εάν τα δείγματα αυτά, δεν συμφωνούν πλήρως με τις απαιτήσεις των τεχνικών προδιαγραφών, δεν επισημοποιούνται και ο προμηθευτής υποχρεούται να προσκομίσει νέα δείγματα προς επισημοποίηση.

3.4.3 Το χρονικό διάστημα που απαιτείται για την κατασκευή και επισημοποίηση των παραπάνω δειγμάτων συμπεριλαμβάνεται στο συνολικό χρόνο παράδοσης.

4. ΔΙΑΦΟΡΑ

4.1 Συσκευασία

4.1.1 Κάθε χιτώνιο κουμπωμένο και με τα μανίκια στο πίσω φύλο διπλώνεται μία (1) φορά κατά τη γραμμή της μέσης.

Κάθε παντελόνι διπλώνεται μία (1) φορά πάνω από την ενίσχυση των γονάτων.

Κάθε στολή να είναι τοποθετημένη μέσα σε νάιλον σφραγισμένη σακούλα πάνω στην οποία αναγράφεται το μέγεθος.

Κάθε είκοσι (20) πλήρη στολές (σετ) ίδιου μεγέθους, τοποθετούνται μέσα σε πεντάφυλλο χαρτοκιβώτιο συσκευασίας, καταλλήλων διαστάσεων, του Παραρτήματος "ΙΕ" Το χαρτοκιβώτιο συσκευασίας σφραγίζεται στο πάνω μέρος με συγκολλητική χαρτοταινία.

4.1.2 Κάθε χαρτοκιβώτιο συσκευασίας φέρει εξωτερικά ταινία (τσέρκι) μεταλλικό ή πλαστικό, ένα κατά τον διαμήκη και ένα κατά τον εγκάρσιο άξονα.

4.2 Επισημάνσεις

4.2.1 Σε κάθε χιτώνιο στο μέσον του γιακά πίσω (εσωτερικά) και σε κάθε παντελόνι στο μέσο της ζώνης (εσωτερικά) ράβεται λευκή ετικέτα στην οποία είναι γραμμένα με μαύρα ανεξίτηλα γράμματα τα παρακάτω:

ΕΛΛΗΝΙΚΗ ΑΣΤΥΝΟΜΙΑ

ΣΤΟΛΗ 5

ΒΑΜΒΑΚΙ/ΠΟΛΥΕΣΤΕΡΑΣ 80/20

«ΜΕΓΕΘΟΣ»

«ΚΑΤΑΣΚΕΥΑΣΤΗΣ»

«ΑΡ. ΣΥΜΒΑΣΗΣ»



- 4.2.2** Εξωτερικά σε κάθε χαρτοκιβώτιο τυπώνονται με μαύρη ανεξίτηλη μελάνη τα παρακάτω στοιχεία:

ΕΛ.ΑΣ.
ΠΛΗΡΕΙΣ ΣΤΟΛΕΣ 5

ΚΑΤΑΣΚΕΥΑΣΤΗΣ

ΑΡΙΘΜΟΣ/ΗΜΕΡΟΜΗΝΙΑ ΣΥΜΒΑΣΗΣ

ΜΕΓΕΘΟΣ

ΠΟΣΟΤΗΤΑ (ΣΕΤ)

4.3 Παραλαβή - Απόρριψη

- 4.3.1** Οι στολές παραλαμβάνονται οριστικά από την Επιτροπή Ελέγχου και Παραλαβής αν συμφωνούν με τις απαιτήσεις του μακροσκοπικού και εργαστηριακού ελέγχου της παρούσας προδιαγραφής. Για εκτροπές που αφορούν το ύφασμα ισχύουν αντίστοιχα τα όσα αναφέρονται στο βιβλίο του Υπουργείου Εμπορίου «Τεχνικές προδιαγραφές Υφασμάτων». Ενώ για τις εκτροπές που αφορούν τη συσκευασία ή τις επισημάνσεις επιβάλλεται η συμμόρφωση με τις απαιτήσεις της Προδιαγραφής. Αν οι εκτροπές εμφανίζονται σε πολλά χαρακτηριστικά κατασκευής και το σύνολο των επί μέρους εκπτώσεων υπερβαίνει το δέκα τοις εκατό (10%), της συμβατικής τιμής προμήθειας, τότε οι στολές απορρίπτονται καθώς επίσης και σε άλλη περίπτωση.

- 4.3.2. Χρόνος Παράδοσης:** Το σύνολο της υπό προμήθεια ποσότητας εντός έξι (06) μηνών από την υπογραφή της σύμβασης εντός των αποθηκών της Αστυνομικής Ακαδημίας (Λ. Θρακομακεδόνων 101, Αχαρνές Αττικής, Τ.Κ. : 13671, τηλ. 2102409162, 2409190), με δαπάνη και μέριμνα του προμηθευτή.

Κανονισμός R.E.A.Ch.

Οι συμμετέχοντες στο Διαγωνισμό υποχρεούνται μαζί με την τεχνική τους προσφορά να προσκομίσουν, Υπεύθυνη Δήλωση στην οποία να δηλώνει ότι τα υπό προμήθεια είδη θα συμμορφώνονται με τις απαιτήσεις του Κανονισμού ΕΚ 1907/2006 - R.E.A.Ch. (Registration,

Evaluation and Authorization of Chemicals) της Ευρωπαϊκής Ένωσης, όπως τροποποιήθηκε και ισχύει. Η δήλωση αυτή αφορά τα παρασκευάσματα καθώς και όλα τα αντικείμενα τα οποία περιέχουν χημικές ουσίες στη σύστασή τους ή στα οποία έχουν εφαρμοστεί χημικές ουσίες και παρασκευάσματα κατά την παραγωγή τους. Στις ανωτέρω χημικές ουσίες συμπεριλαμβάνονται και τα αζωχρώματα. Η Υπηρεσία μετά την υπογραφή της Σύμβασης διατηρεί το δικαίωμα, όπου και όταν κριθεί αναγκαίο, να ζητήσει να προσκομιστούν δικαιολογητικά τεκμηρίωσης ή να διενεργηθούν εργαστηριακές δοκιμές.

ΠΑΡΑΡΤΗΜΑ Α'

ΚΑΤΑΣΚΕΥΑΣΤΙΚΟ ΣΧΕΔΙΟ ΧΙΤΩΝΙΟΥ ΕΜΠΡΟΣ

ΕΜΠΡΟΣ

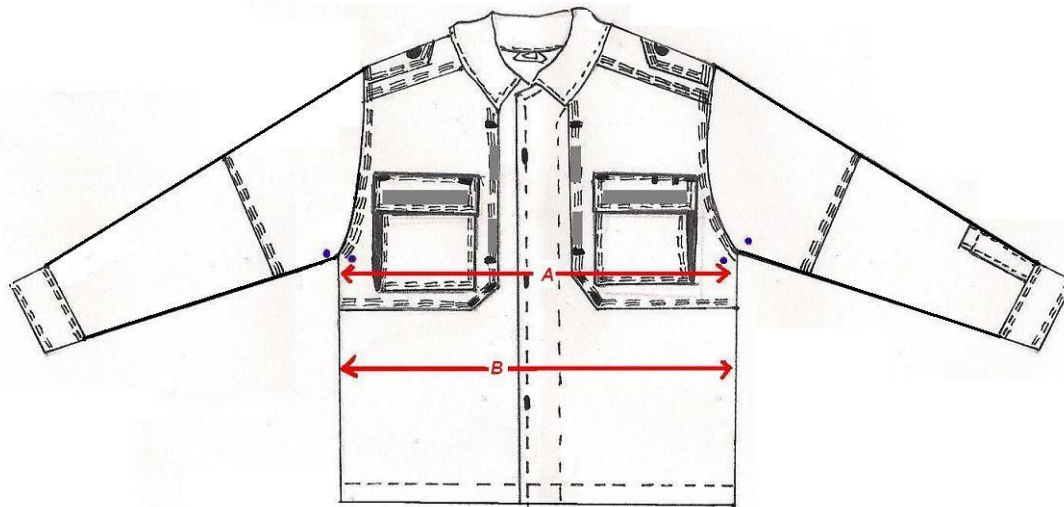

ΣΧΕΔΙΟ 1

ΕΜΠΡΟΣ ΚΟΥΜΠΟΤΡΥΠΕΣ

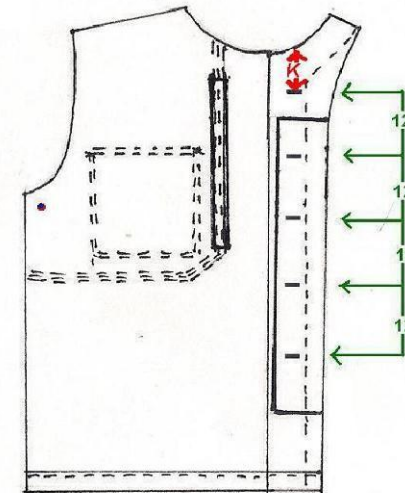

ΣΧΕΔΙΟ 2

ΠΡΟΣΘΕΤΟ ΚΟΜΜΑΤΙ ΕΜΠΡΟΣ

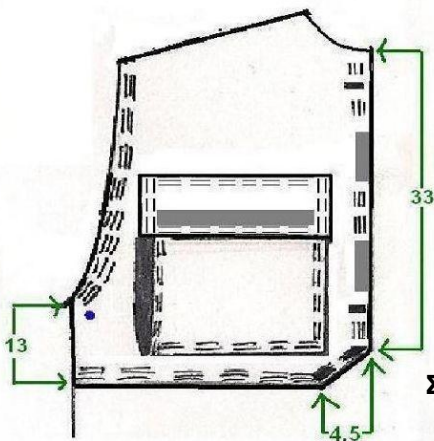

ΣΧΕΔΙΟ 3

ΚΑΠΑΚΙ ΔΕΞΙ

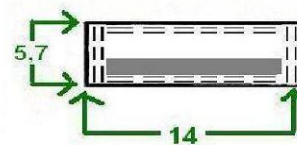

ΚΑΠΑΚΙ ΑΡΙΣΤΕΡΟ

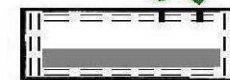

3.7 ΑΝΟΙΓΜΑ

ΚΑΠΑΚΙ ΕΣΩΤΕΡΙΚΑ



ΒΑΘΟΣ ΠΙΕΤΤΑΣ

ΤΣΕΠΗ

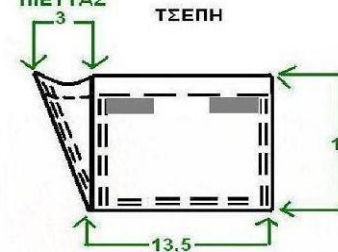

ΣΧΕΔΙΟ 4

Όλες οι διαστάσεις δίνονται σε εκατοστά (cm).

ΠΑΡΑΡΤΗΜΑ Β'

ΚΑΤΑΣΚΕΥΑΣΤΙΚΟ ΣΧΕΔΙΟ ΧΙΤΩΝΙΟΥ ΠΙΣΩ

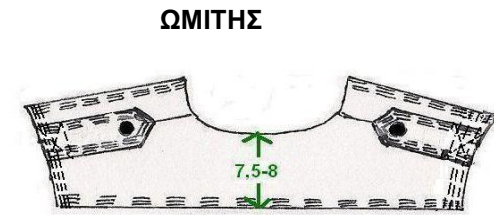
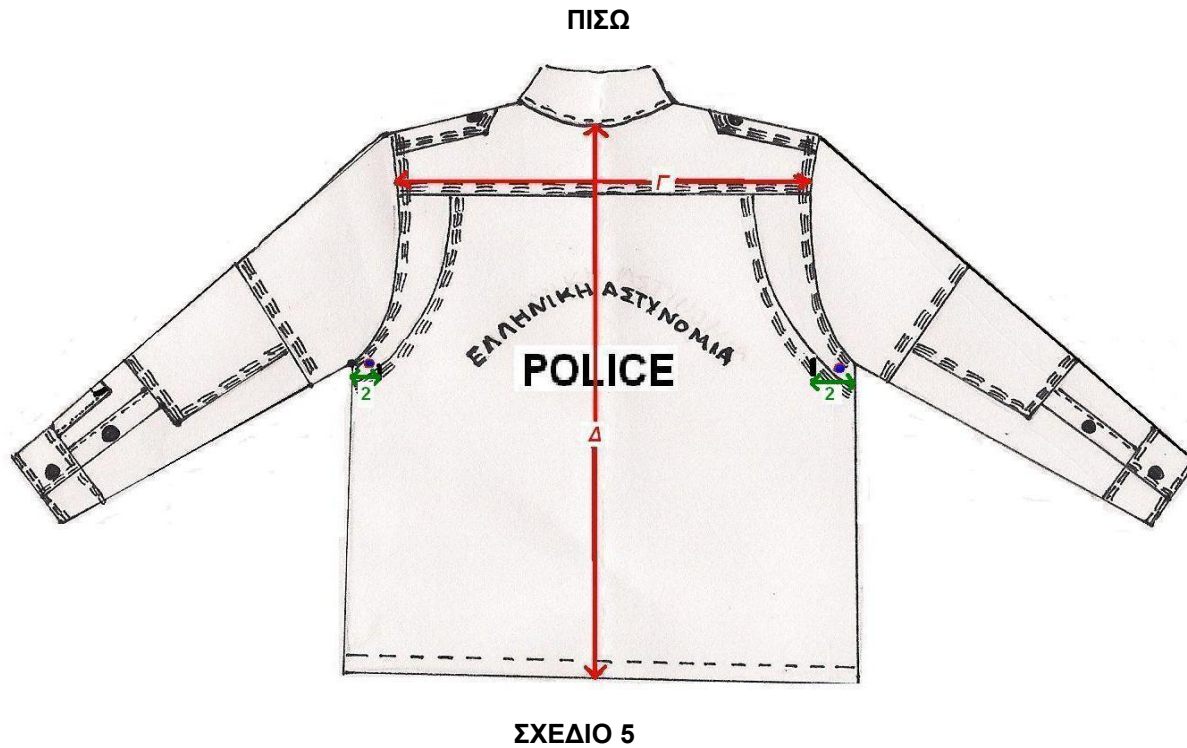

ΣΧΕΔΙΟ 6

ΜΑΣΧΑΛΗ ΠΙΣΩ

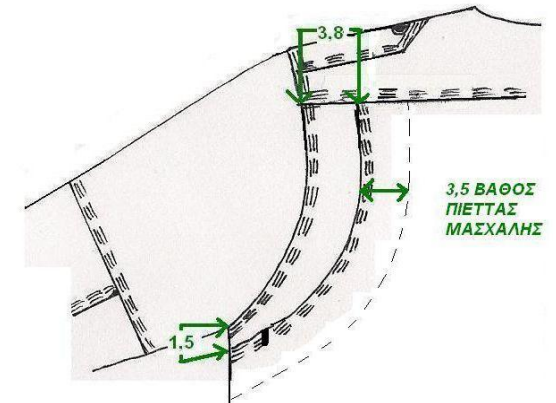

ΣΧΕΔΙΟ 7

Όλες οι διαστάσεις δίνονται σε εκατοστά (cm).

ΜΑΝΙΚΙ ΑΡΙΣΤΕΡΟ

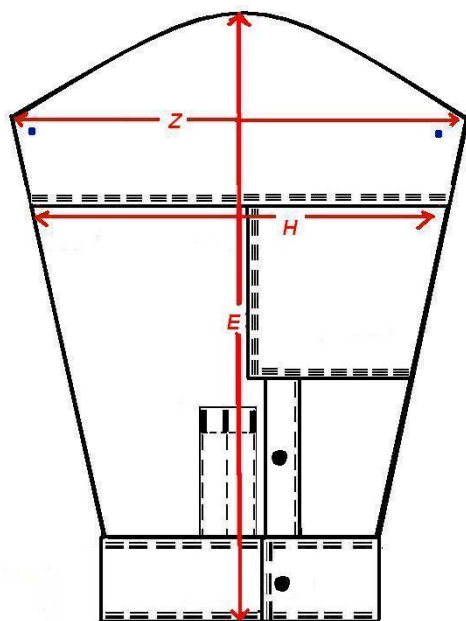

ΜΑΝΙΚΙ ΔΕΞΙ

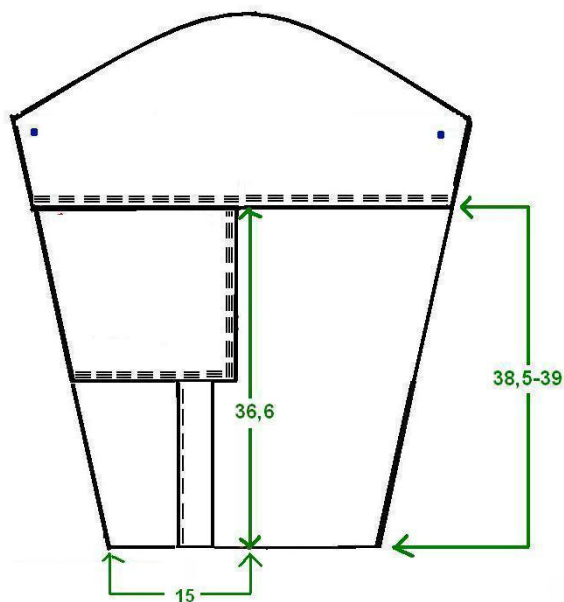

ΕΠΙΑΓΚΩΝΙΟ

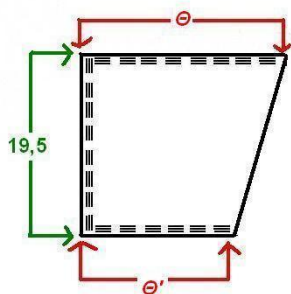

ΓΙΑΚΑΣ

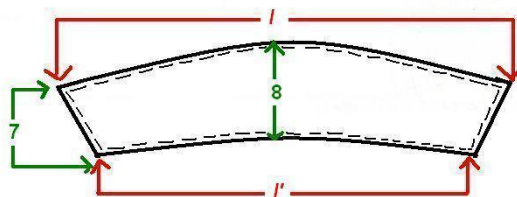

Όλες οι διαστάσεις δίνονται σε εκατοστά (cm).

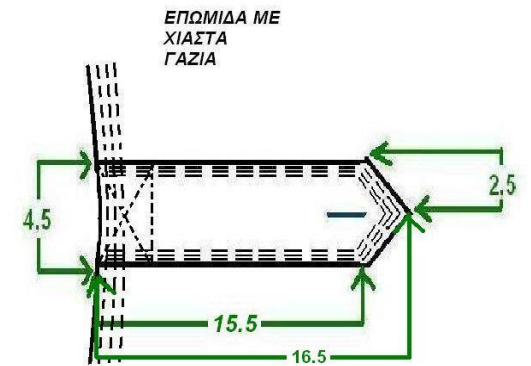
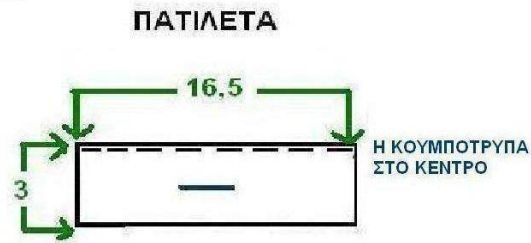
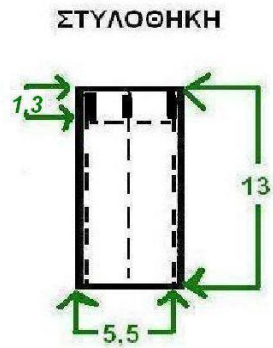
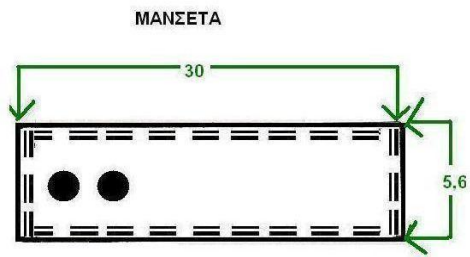

Όλες οι διαστάσεις δίνονται σε εκατοστά (cm).

ΠΑΡΑΡΤΗΜΑ Δ'

ΚΑΤΑΣΚΕΥΑΣΤΙΚΟ ΣΧΕΔΙΟ ΠΑΝΤΕΛΟΝΙΟΥ

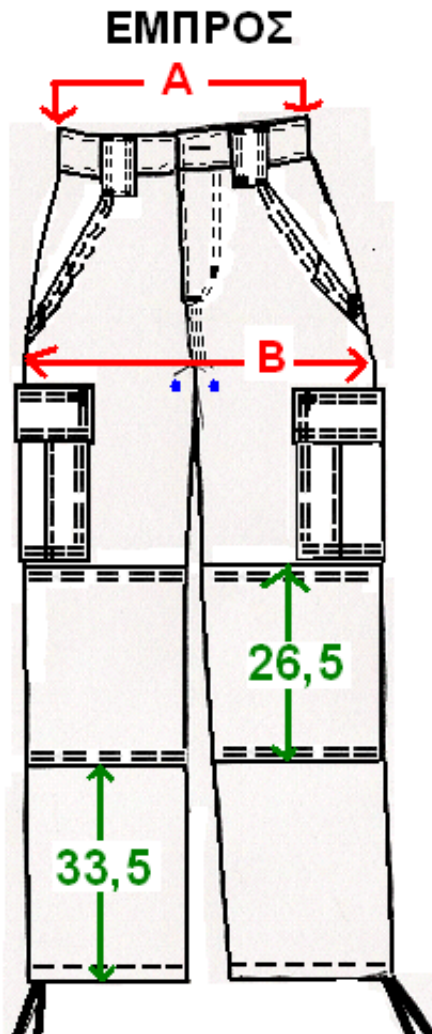

ΣΧΕΔΙΟ 16

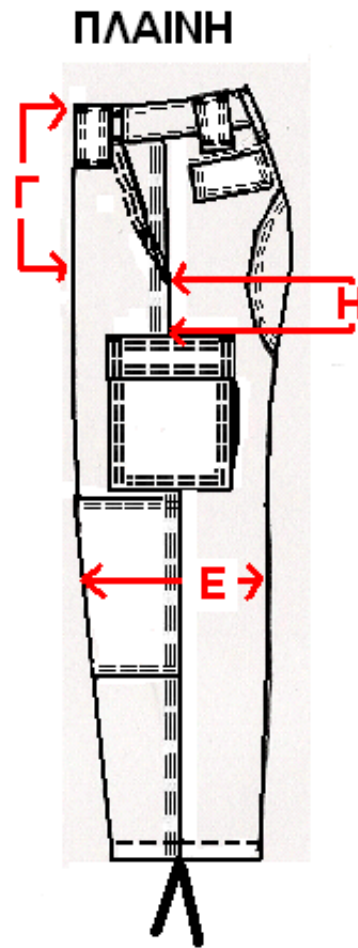

ΣΧΕΔΙΟ 17

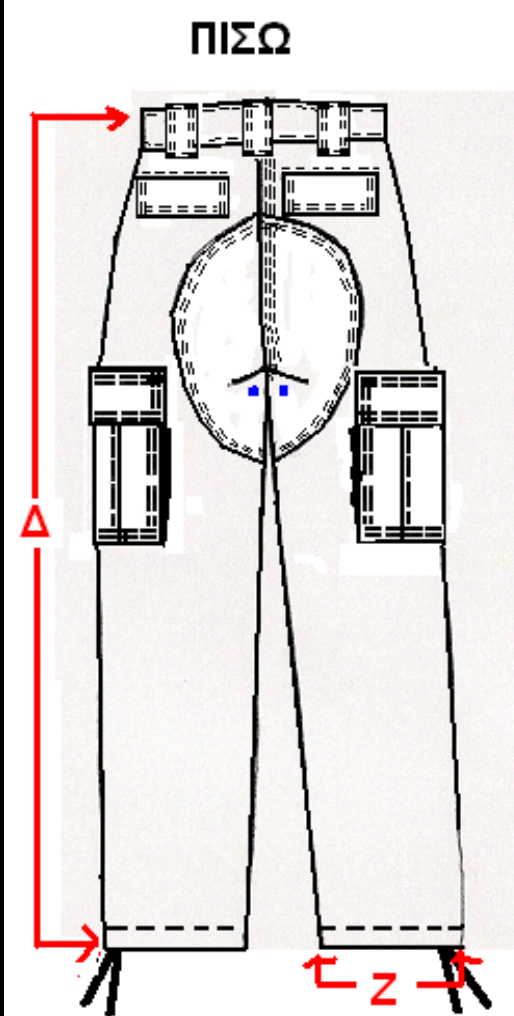

ΣΧΕΔΙΟ 18

ΠΑΡΑΡΤΗΜΑ Ε Όλες οι διαστάσεις δίνονται σε εκατοστά (cm).

ΚΑΤΑΣΚΕΥΑΣΤΙΚΟ ΣΧΕΔΙΟ ΜΠΡΟΣΤΙΝΗΣ ΤΣΕΠΗΣ ΠΑΝΤΕΛΟΝΙΟΥ

ΑΠΟΣΤΑΣΗ ΤΣΕΠΗΣ

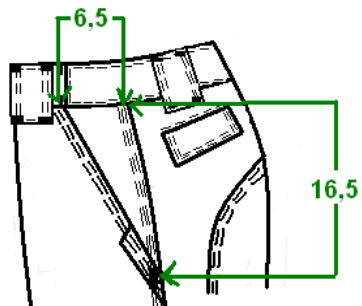

ΣΧΕΔΙΟ 19

ΤΣΕΠΑΚΙ ΕΣΩΤΕΡΙΚΟ ΜΟΝΟ ΑΡΙΣΤΕΡΑ

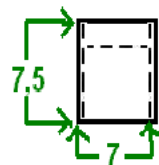

ΣΧΕΔΙΟ 20

ΤΣΕΠΟΝ ΑΡΙΣΤΕΡΗΣ ΤΣΕΠΗΣ

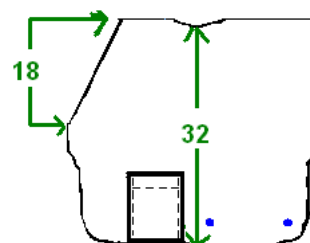

ΣΧΕΔΙΟ 21

ΤΣΕΠΟΝ ΔΕΞΙΑΣ ΤΣΕΠΗΣ

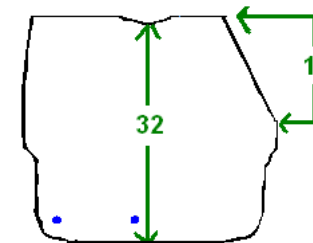

ΣΧΕΔΙΟ 22

ΚΑΘΡΕΠΤΗΣ ΤΣΕΠΗΣ ΕΜΠΡΟΣ

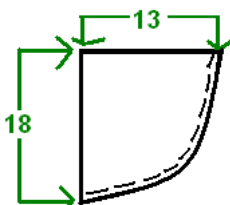

ΣΧΕΔΙΟ 23

ΚΑΠΑΚΙ ΕΣΩΤΕΡΙΚΑ

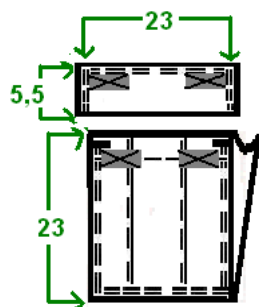

ΣΧΕΔΙΟ 24

ΚΑΤΑΣΚΕΥΑΣΤΙΚΟ ΣΧΕΔΙΟ ΠΛΑΪΝΗΣ ΤΣΕΠΗΣ ΠΑΝΤΕΛΟΝΙΟΥ

ΑΝΟΙΧΤΗ ΤΣΕΠΗ

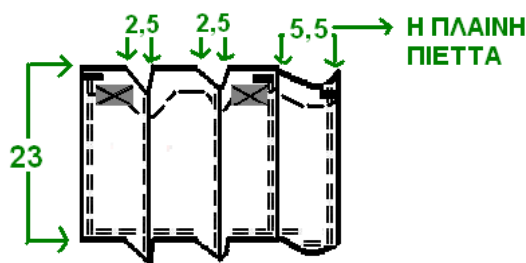

ΣΧΕΔΙΟ 25

ΤΣΕΠΗ ΠΛΑΪΝΗ

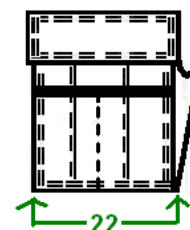

ΣΧΕΔΙΟ 26

ΕΙΔΙΚΟ ΔΙΑΧΩΡΙΣΤΙΚΟ ΠΛΑΪΝΗΣ ΤΣΕΠΗΣ

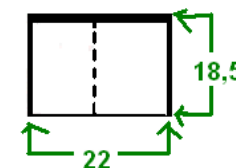

ΣΧΕΔΙΟ 27

Όλες οι διαστάσεις δίνονται σε εκατοστά (cm).

ΑΠΟΣΤΑΣΗ ΖΩΝΗ-ΠΙΣΩ ΚΑΠΑΚΙ

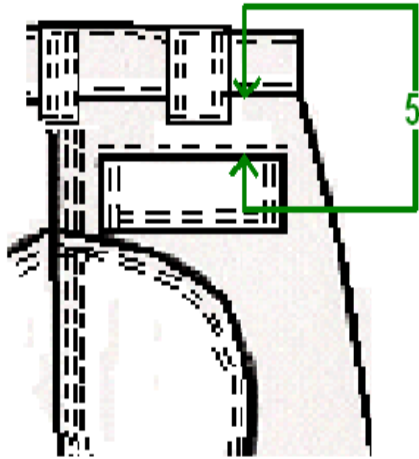

ΣΧΕΔΙΟ 28

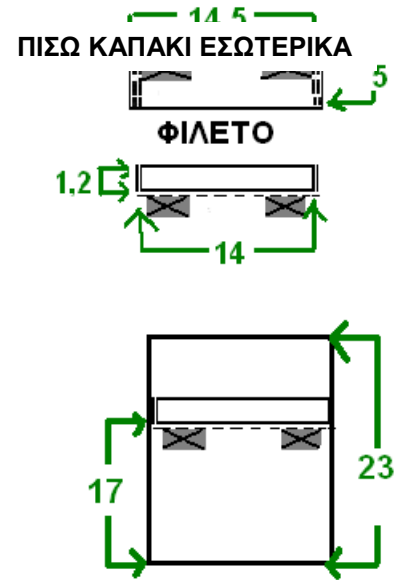

ΣΧΕΔΙΟ 29

Όλες οι διαστάσεις δίνονται σε εκατοστά (cm).

ΠΑΡΑΡΤΗΜΑ ΣΤ'

ΚΑΤΑΣΚΕΥΑΣΤΙΚΟ ΣΧΕΔΙΟ ΖΩΝΗΣ

ΕΣΩΤΕΡΙΚΗ ΑΡΙΣΤΕΡΗ ΖΩΝΗ ΕΜΠΡΟΣ

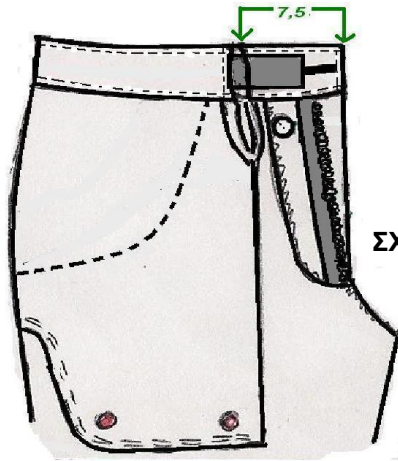

ΣΧΕΔΙΟ 30

ΣΧΕΔΙΟ 30

ΕΜΠΡΟΣ ΖΩΝΗ

Ε ΕΣΩΤΕΡΙΚΗ ΔΕΞΙΑ ΖΩΝΗ ΕΜΠΡΟΣ

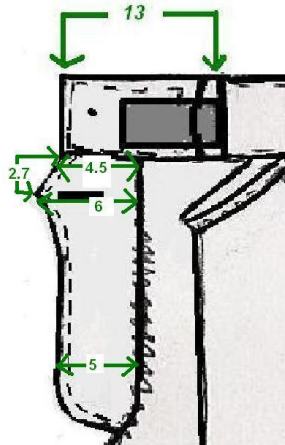

ΣΧΕΔΙΟ 31α

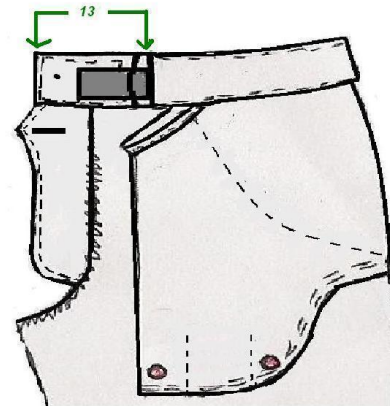

ΣΧΕΔΙΟ 31

ΣΧΕΔΙΟ 31

ΠΙΣΩ ΖΩΝΗ

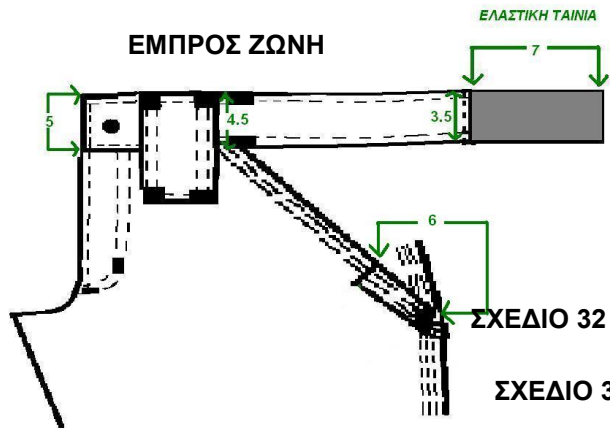

ΣΧΕΔΙΟ 32

ΣΧΕΔΙΟ 32

ΕΜΠΡΟΣ ΖΩΝΗ

ΕΛΑΣΤΙΚΗ ΤΑΙΝΙΑ

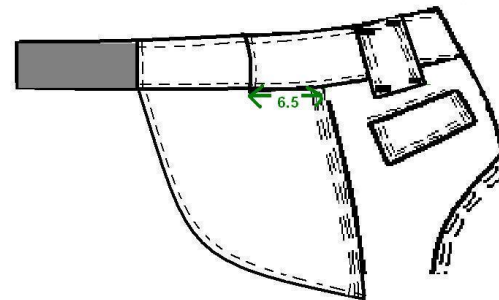

ΣΧΕΔΙΟ 33

ΚΕΝΤΡΙΚΟ ΠΙΣΩ ΘΗΛΑΚΙ

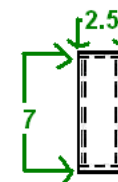

ΘΗΛΑΚΙ

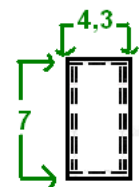

ΣΧΕΔΙΟ 34

Όλες οι διαστάσεις δίνονται σε εκατοστά (cm).

ΚΑΤΑΣΚΕΥΑΣΤΙΚΟ ΣΧΕΔΙΟ ΕΝΙΣΧΥΤΙΚΟΥ ΥΦΑΣΜΑΤΟΣ ΚΑΒΑΛΟΥ

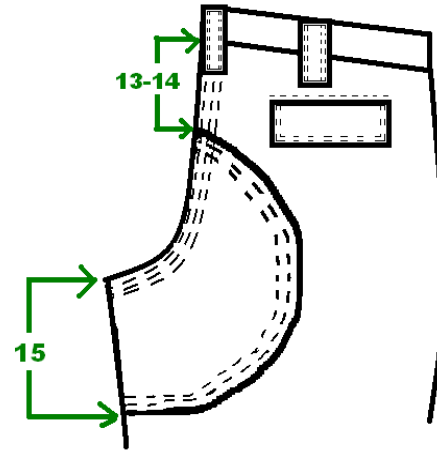

ΣΧΕΔΙΟ 35

Όλες οι διαστάσεις δίνονται σε εκατοστά (cm).

ΠΑΡΑΡΤΗΜΑ Η'

ΚΑΤΑΣΚΕΥΑΣΤΙΚΟ ΣΧΕΔΙΟ ΟΠΩΝ ΕΞΑΕΡΙΣΜΟΥ

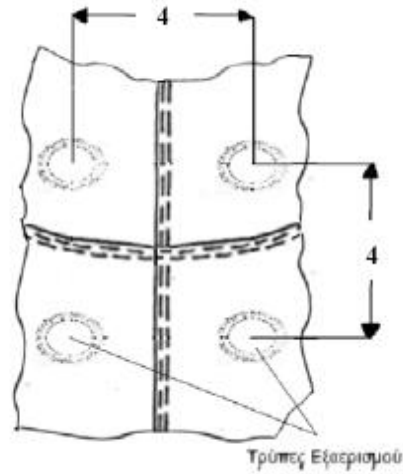

ΣΧΕΔΙΟ 36

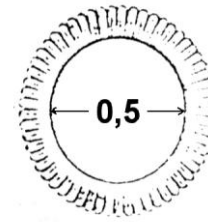

ΣΧΕΔΙΟ 37

Όλες οι διαστάσεις δίνονται σε εκατοστά (cm).

ΠΑΡΑΡΤΗΜΑ Θ

ΚΑΤΑΣΚΕΥΑΣΤΙΚΟ ΣΧΕΔΙΟ ΠΡΟΣΤΑΤΕΥΤΙΚΩΝ ΑΓΚΩΝΩΝ ΚΑΙ ΓΟΝΑΤΩΝ

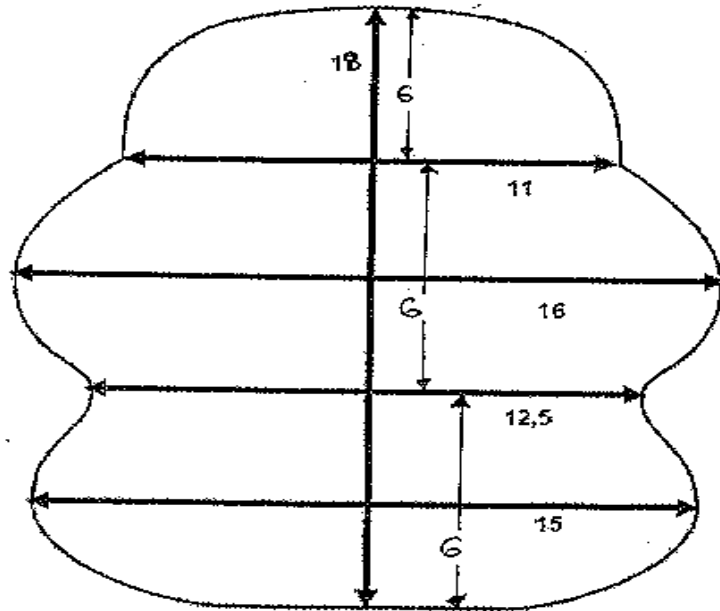

ΣΧΕΔΙΟ 38

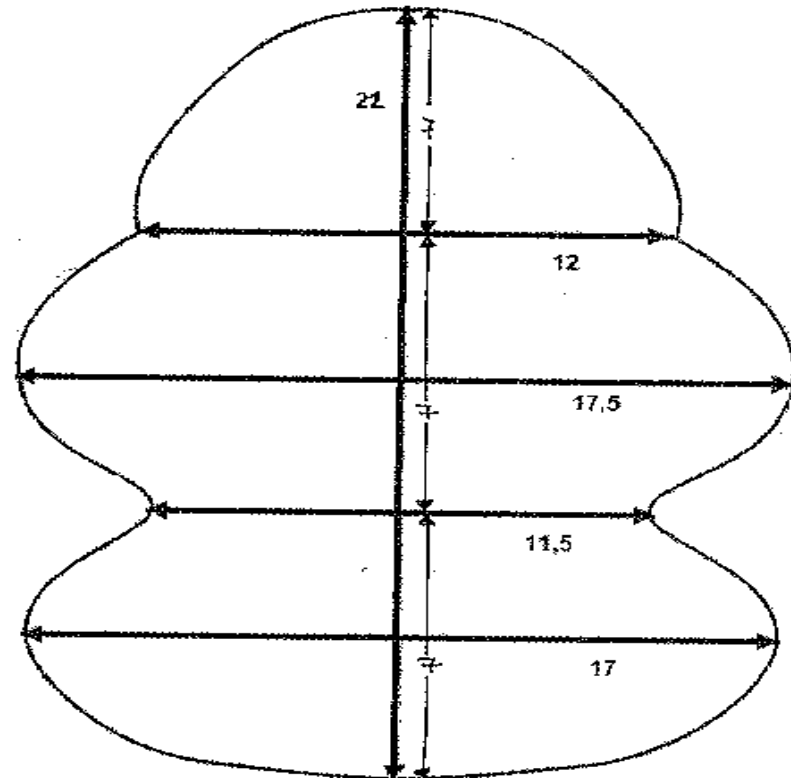

ΣΧΕΔΙΟ 39

20 Όλες οι διαστάσεις είναι σε cm με
 Όλες οι διαστάσεις δίνονται σε εκατοστά (cm) με ανοχή $\pm 0,5\text{cm}$.

ΠΑΡΑΡΤΗΜΑ Ι΄

ΠΙΝΑΚΑΣ ΤΕΛΙΚΩΝ ΚΑΤΑΣΚΕΥΑΣΤΙΚΩΝ ΣΤΟΙΧΕΙΩΝ ΧΙΤΩΝΙΟΥ

ΜΕΓΕΘΟΣ	ΗΜΙΠΕΡΙΜΕΤΡΟΣ		ΠΛΑΤΟΣ	ΜΗΚΟΣ	ΜΑΝΙΚΙ	ΗΜΙΠΕΡΙΜΕΤΡΟΣ		ΕΠΙΑΓΚΩΝΙΟ		ΠΕΡΙΛΑΙΜΙΟ		ΚΟΥΜΠΟΤΡΥΠΑ
	ΣΤΗΘΟΣ	ΜΕΣΗ				ΜΑΣΧΑΛΗ	ΜΠΡΑΤΣΟ	ΠΑΝΩ	ΚΑΤΩ	ΚΑΤΩ	ΠΑΝΩ	
	A	B	Γ	Δ	E	Z	H	Θ	Θ'	I	I'	K
S	56	56	45	74.5	64	27	23	21	17	40	45	2
M	60	60	49	76	64	28	24	22	17.5	43	49	2.5
L	64	64	53	77.5	65	29	25	23	18	46	52	3
XL	68	68	57	80.5	65	30	26	23.5	18	50	56	3.5
2XL	72	72	61	82	66	31	27	24	18.5	53	59	4
3XL	76	76	65	83.5	66	32	28	25	19	56	62	4.5

ΟΙ ΑΝΟΧΕΣ ΓΙΑ ΟΛΕΣ ΤΙΣ ΔΙΑΣΤΑΣΕΙΣ ΑΝΩ ΤΩΝ 10CM ΕΙΝΑΙ ± 1CM

ΟΙ ΑΝΟΧΕΣ ΓΙΑ ΟΛΕΣ ΤΙΣ ΔΙΑΣΤΑΣΕΙΣ ΜΕΧΡΙ ΤΑ 10CM ΕΙΝΑΙ ± 0,5CM

Όλες οι διαστάσεις δίνονται σε εκατοστά (cm).

ΠΑΡΑΡΤΗΜΑ ΙΑ΄

ΠΙΝΑΚΑΣ ΤΕΛΙΚΩΝ ΚΑΤΑΣΚΕΥΑΣΤΙΚΩΝ ΣΤΟΙΧΕΙΩΝ ΠΑΝΤΕΛΟΝΙΟΥ

ΜΕΓΕΘΟΣ	ΗΜΙΠΕΡΙΜΕΤΡΟΣ		ΚΑΤΑΣΤΑΣΗ	ΜΑΚΡΟΣ ΕΞΩΤΕΡΙΚΟ	ΗΜΙΠΕΡΙΜΕΤΡΟΣ		ΑΠΟΣΤΑΣΗ ΔΙΑΓΩΝΙΑΣ ΑΝΩ ΤΣΕΠΗΣ ΜΕ ΠΛΑΪΝΗ
	ΜΕΣΗΣ	ΛΕΚΑΝΗΣ			ΓΟΝΑΤΟ	ΡΕΒΕΡ	
	A	B	Γ	Δ	E	Z	H
S	37	54	23	110	24	20	5
M	41	58	23.5	111	26	22	6
L	45	62	24	112	28	24	7
XL	49	66	24.5	113	30	26	8
2XL	53	70	25	114	32	28	9
3XL	57	74	25.5	115	34	30	10

ΟΙ ΑΝΟΧΕΣ ΓΙΑ ΟΛΕΣ ΤΙΣ ΔΙΑΣΤΑΣΕΙΣ ΤΗΣ ΤΕΧΝΙΚΗΣ ΠΡΟΔΙΑΓΡΑΦΗΣ ΤΟΥ ΠΑΝΤΕΛΟΝΙΟΥ ΑΝΩ ΤΩΝ 10CM ΕΙΝΑΙ ± 1CM

ΟΙ ΑΝΟΧΕΣ ΓΙΑ ΟΛΕΣ ΤΙΣ ΔΙΑΣΤΑΣΕΙΣ ΤΗΣ ΤΕΧΝΙΚΗΣ ΠΡΟΔΙΑΓΡΑΦΗΣ ΤΟΥ ΠΑΝΤΕΛΟΝΙΟΥ ΜΕΧΡΙ ΤΑ 10CM ΕΙΝΑΙ ± 0,5CM

ΠΙΝΑΚΑΣ ΠΟΣΟΤΗΤΑΣ ΑΝΑ ΜΕΓΕΘΟΣ		
ΝΟΥΜΕΡΟ	Ποσότητα 2025	Ποσότητα 2026
S	500	485
M	1000	973
L	1100	1080
XL	411	400
ΣΥΝΟΛΟ	3.011	2.938

Όλες οι διαστάσεις δίνονται σε εκατοστά (cm).

ΠΑΡΑΡΤΗΜΑ ΙΒ΄

**ΕΙΔΙΚΕΣ ΑΠΑΙΤΗΣΕΙΣ ΓΙΑ ΤΟ ΥΦΑΣΜΑ ΤΟΥΛΑ RIP-STOP Νο 225
[ΒΑΜΒΑΚΙ 80%(±3%) - ΠΟΛΥΕΣΤΕΡΑΣ 20%(±3%)]**

A/A	Τεχνικά Χαρακτηριστικά	Απαιτήσεις	Μέθοδοι ελέγχου
1.	Βάρος σε gr/m ² :	225	ISO 3801
2.	Αντοχή στήμονα σε Kgr:	90	ISO 13934-1
3.	Αντοχή κρόκης σε Kgr:	60	
4.	Πυκνότητα στήμονα (κλωστές/cm):	40	ISO 7211-2
5.	Πυκνότητα κρόκης (κλωστές/cm):	22	
6.	Συστολή στήμονα επί %:	2	EN 26330 & EN 25077 (washing machine and line dry)-40°C
7.	Συστολή κρόκης επί %:	2	
8.	Απώλεια βάρους με έκπλυση επί %:	1	
9.	Τίτλος νήματος στήμονα:	36/2 (ΠΕΝΙΕ)	ISO 7211-5
10.	Τίτλος νήματος κρόκης:	30/2 (ΠΕΝΙΕ)	
11.	Ύφανση:	Οι ενισχύσεις σχηματίζονται ανά 12 κλωστές στήμονα και ανά 23 κλωστές κρόκης με ύφανση 2 κλωστών ως μία	ISO 7211
12.	Σταθερότητα χρωματισμού	Ελάχιστη	
	• Στο ηλιακό φως:	6	ISO 105-B02
	• Στη μέτρια πλύση:	4-5	ISO 105-C06-40°C
	• Στον ιδρώτα:	4-5	ISO 105-E04
	• Στην ξηρή τριβή:	4-5	ISO 105-X12
	• Στην υγρή τριβή:	3-4	
	• Στο ασθενές χλώριο:	4-5	ISO 105-N03
13.	Μερσερισμός:	Ομοιόμορφος σε όλο το ύφασμα	AATCC Test Method 89-1980
14.	Χρωματισμός:	Βαθυκύανο	Ως επισήμου δείγματος
15.	Τίτλος πολυεστέρα:	1,2 - 1,5 Denier μήκος 38-40mm	
16.	pH	5-8,5	ISO 3071
17.	Σύνθεση στήμονα % κ.β	Βαμβάκι 80%-πολυεστέρας 20%	ISO 1833
18.	Σύνθεση κρόκης % κ.β	Βαμβάκι 80%-πολυεστέρας 20%	
19.	<p align="center">Βαφή:</p> <p>Για την βαφή των υφασμάτων θα χρησιμοποιούνται ΥΠΟΧΡΕΩΤΙΚΑ ΚΑΙ ΜΟΝΟ:</p> <p>α. Χρώματα “κάδου” (Vat Dyes) για την βαφή των βαμβακερών ινών.</p> <p>β. Χρώματα “διασποράς” (Dispersed Dyes) για την βαφή των πολυεστερικών ινών.</p>		

20.	<p>ΧΡΩΜΑΤΙΣΜΟΣ</p> <p>α. Ο χρωματισμός θα πρέπει να έχει την απόχρωση των κατατεθέντων τεμαχίων υφάσματος του υπό προμήθεια είδους, με ανοχές όπως φαίνονται στον παρακάτω ΠΙΝΑΚΑ 1.</p> <p>β. Έλεγχος χρωματισμού :</p> <p>Ο χρωματισμός θα ελέγχεται επιπλέον του προβλεπόμενου μακροσκοπικού ελέγχου από την επιτροπή παραλαβής και από χημικό εργαστήριο που ανήκει στο δημόσιο τομέα στα δείγματα που θα αποστέλλονται για φυσικοχημικούς ελέγχους, σε περίπτωση δε κατ' έφεση εξέτασης σε Χημικό Εργαστήριο που ανήκει στον ευρύτερο Δημόσιο Τομέα. Για την πραγματοποίηση του παραπάνω ελέγχου μαζί με τα δείγματα θα αποστέλλεται με μέριμνα του Προέδρου της επιτροπής παραλαβής σε χημικό εργαστήριο που ανήκει στο δημόσιο τομέα και το επισημοποιηθέν δείγμα της υπηρεσίας το οποίο πήρε ο προμηθευτής προκειμένου να το χρησιμοποιήσει για την κατασκευή του υπό προμήθεια είδους, σε περίπτωση δε κατ' έφεση εξέτασης σε Χημικό Εργαστήριο που ανήκει στον ευρύτερο Δημόσιο Τομέα. Μετά το πέρας του ελέγχου χρωματισμού το ανωτέρω δείγμα θα επιστρέφεται με μέριμνα της επιτροπής παραλαβής στον προμηθευτή.</p> <p>Ο έλεγχος της απόχρωσης θα γίνεται με φασματοφωτόμετρο που θα λειτουργεί με διάχυτο φωτισμό του δοκιμίου με πλήρη εκπομπή πηγής η οποία θα προσομοιάζει στη "CIE Source D65". Το υπό εξέταση δοκίμιο πρέπει να παρατηρείται από γωνία που δεν ξεπερνά τις 10° από την κανονική γωνία παρατήρησης, συμπεριλαμβανομένης και της γωνίας αποφυγής κατοπτρισμού. Το μέγεθος του προτύπου ανοίγματος επί της συσκευής που χρησιμοποιείται για τη μέτρηση της απόχρωσης θα πρέπει να είναι διαμέτρου 1,2-1,5 cm. Οι μετρήσεις θα πρέπει να γίνονται σε τρία (3) διαφορετικά σημεία στα τεμάχια του κάθε δείγματος μετρώντας το κάθε σημείο δύο φορές με διαφορετικό προσανατολισμό (υφάδι-στημόνι). Το τελικό αποτέλεσμα θα είναι ο μέσος όρος των έξι (6) μετρήσεων που πραγματοποιήθηκαν [τρία (3) σημεία X δύο (2) φορές = έξι (6) για κάθε δείγμα. Τα προς εξέταση σημεία θα πρέπει να είναι διπλωμένα δύο (2) φορές προκειμένου κατά τη μέτρηση να μην επηρεάζονται από το φως.</p> <p>Κατά τη μέτρηση θα χρησιμοποιείται η εξίσωση CMC (Color Measurement Committees της Society of Dyers and colourists) για τον υπολογισμό του ΔΕ η οποία περιλαμβάνει και διορθωτικούς συντελεστές. Αρχικά θα μετριέται η απόχρωση στο επισημοποιηθέν δείγμα με την ίδια διαδικασία που περιγράφηκε παραπάνω και ο μέσος όρος των μετρήσεων θα είναι η βάση με την οποία θα συγκριθεί η αντίστοιχη απόχρωση του προς εξέταση δείγματος.</p>
-----	--------------------------------------------------------------------------------------------------------------------------------------------------------------------------------------------------------------------------------------------------------------------------------------------------------------------------------------------------------------------------------------------------------------------------------------------------------------------------------------------------------------------------------------------------------------------------------------------------------------------------------------------------------------------------------------------------------------------------------------------------------------------------------------------------------------------------------------------------------------------------------------------------------------------------------------------------------------------------------------------------------------------------------------------------------------------------------------------------------------------------------------------------------------------------------------------------------------------------------------------------------------------------------------------------------------------------------------------------------------------------------------------------------------------------------------------------------------------------------------------------------------------------------------------------------------------------------------------------------------------------------------------------------------------------------------------------------------------------------------------------------------------------------------------------------------------------------------------------------------------------------------------------------------------------------------------------------------------------------------------------------------------------------------------------------------------------------------------------------------------------------------------------------------------------------------------------------------------------------------------------------------------------------------------------------------------------------------------------------------------------------------------------------------------------------------------------------------------------------------------------------------------------------------------------------------------------

ΠΙΝΑΚΑΣ 1

A/A	ΧΡΩΜΑ	ΑΠΟΔΕΚΤΑ ΑΠΟΤΕΛΕΣΜΑΤΑ ΣΥΓΚΡΙΣΗΣ ΕΠΙΣΗΜΟΠΟΙΗΘΕΝΤΟΣ ΔΕΙΓΜΑΤΟΣ ΜΕ ΤΗΝ CMC (ΔΕ)	ΑΠΟΚΛΙΣΕΙΣ	ΕΚΠΤΩΣΗ
1	ΒΑΘΥΚΥΑΝΟ	Μέχρι και 1,2	Μέχρι και 0,2 πάνω του ορίου, δηλαδή 1,4	0,5% για κάθε 0.1 πάνω του ορίου

ΠΑΡΑΡΤΗΜΑ ΙΓ΄**ΕΙΔΙΚΕΣ ΑΠΑΙΤΗΣΕΙΣ ΓΙΑ ΤΑ ΚΟΡΔΟΝΙΑ ΠΟΛΥΕΣΤΕΡΙΚΑ****1. Ποιότητα Πρώτων Υλών**

1.1 Τα κορδόνια είναι κατασκευασμένα από 100% πολυεστέρα.

1.2 Τα τεχνικά χαρακτηριστικά των κορδονιών με τις απαιτούμενες ιδιότητες παρατίθενται στον παρακάτω πίνακα:

A/A	Τεχνικά Χαρακτηριστικά	Απαιτήσεις	Μέθοδοι ελέγχου
1	Μήκος	80-85cm (περιλαμβανομένων και των ενισχύσεων των άκρων)	Οπτικά
2	Φάρδος	Σε όλο το μήκος του κορδονιού περίπου 1cm	Οπτικά
3	Χρωματισμός	Ως Επίσημο Δείγμα	Οπτικά
4	Αντοχή σε εφελκυσμό	110 kgf ελάχιστο	EN ISO 2062

ΠΑΡΑΡΤΗΜΑ ΙΔ΄**ΕΙΔΙΚΕΣ ΑΠΑΙΤΗΣΕΙΣ ΓΙΑ ΤΗΝ ΥΦΑΝΤΗ ΕΛΑΣΤΙΚΗ ΤΑΙΝΙΑ ΖΩΝΗΣ**

A/A	Τεχνικά Χαρακτηριστικά	Απαιτήσεις	Μέθοδοι ελέγχου
1	Φάρδος	35±1mm	Οπτικά
2	Τίτλος νήματος Πολυεστέρα PES	300 Denier	ISO 7211-5
3	Νήματα ελαστικά	20 ελάχιστο	Οπτικά
4	Ελαστικότητα	≥150%	BS 4952
5	Ύφανση	Ως Επίσημο Δείγμα	

ΠΑΡΑΡΤΗΜΑ ΙΕ΄**ΕΙΔΙΚΕΣ ΑΠΑΙΤΗΣΕΙΣ ΓΙΑ ΧΑΡΤΟΚΙΒΩΤΙΑ ΣΥΣΚΕΥΑΣΙΑΣ ΥΛΙΚΩΝ (ΠΕΝΤΑΦΥΛΛΑ)****1. Γενικές Απαιτήσεις**

Τα χαρτοκιβώτια πρέπει να είναι άριστης ποιότητας και κατασκευής. Κατασκευάζονται από πεντάφυλλο χαρτόνι σε σχήμα ορθογωνίου παραλληλεπιπέδου σε κατάλληλες διαστάσεις.

Τα χαρτοκιβώτια συνδέονται κατά τη μία από τις τέσσερις κατακόρυφες ακμές του παραλληλεπιπέδου με σιδερένιους συνδετήρες πάχους 2 mm και μήκους 14 mm και σε πυκνότητα ενός συνδετήρα ανά 3 έως 4 cm μήκους.

Εναλλακτικά μπορεί να χρησιμοποιηθεί στην κατασκευή τους τεχνική συγκόλλησης με τη χρήση της κατάλληλης κόλλας ώστε να έχουν την αντοχή που απαιτείται. Το χρησιμοποιούμενο χαρτόνι θα πρέπει να έχει παρασκευαστεί κατά τρόπο ώστε τα εσωτερικά του τρία (3) φύλλα να είναι εμποτισμένα με παραφίνη δια της μεθόδου του ψεκασμού.

2. Ειδικές Απαιτήσεις

2.1 Βάρος ελάχιστο: 820 g/m².

2.2 Αντοχή στην διάρρηξη στη συσκευή MULLEN – TESTER (διάμετρος μεμβράνης 3 cm), ελάχιστο: 200 Lb/in² (14.06 kg/cm²).

B.

ΤΕΧΝΙΚΗ ΠΡΟΔΙΑΓΡΑΦΗ**ΚΑΠΕΛΟΥ ΤΥΠΟΥ “ΤΖΟΚΕΪ” ΜΕ ΚΕΝΤΗΤΟ ΕΘΝΟΣΗΜΟ**

1. Η Προδιαγραφή αυτή καθορίζει τα τεχνικά χαρακτηριστικά και τις απαιτήσεις της Ελληνικής Αστυνομίας για την προμήθεια καπέλου τύπου “ΤΖΟΚΕΪ” από τους φέροντες την στολή ασκήσεων «υπ’ αριθμ. 5». Τα τζόκευ θα είναι ενός μεγέθους και θα φέρουν κεντητό εθνόσημο στο μπροστινό κεντρικό τμήμα της στεφάνης (crown) :

- Τύπος : χωρίς κλάρες (απλό γείσο)

2. ΑΠΑΙΤΗΣΕΙΣ**1.1 Πρώτες Ύλες**

2.1.1. Ύφασμα Rip stop του Παραρτήματος Α

2.1.2 Εσωτερική αυτοκόλλητη φόδρα (τριγωνική ενισχυτική εθνοσήμου)
65% Cotton, 35%Polyester
Βάρος μάζας : 200g/m²
Χρώμα : Μαύρο

2.1.3 Βάτα με σύνθεση 100% αφρώδες πολυεστέρας βάρους μάζας 40g/m² με μη-υφάνσιμο ύφασμα (non-woven) πολυαιθυλενίου από πάνω

2.1.4 Ενισχυτικό ρέλι από 100% Πολυαιθυλένιο.

2.1.5 Ταινία (έξτρα-φορ)
Σύσταση υφάσματος : 100% βαμβακερό ποπλίνα
Βάρος : 135g/m²

2.1.6. Ενδυνάμωμα γείσου

100% πολυαιθυλένιο, πάχος 2.2 mm- 2,3 mm , βάρος ανά γείσο 23gr ± 5gr

2.1.7 Velcro πρόσδεσης (hook loop) επενδεδυμένο με το ύφασμα της παραγράφου 2.1.1

2.1.8 Κλωστή ραφής για όλα τα τμήματα .
100% πολυεστέρας
Τίτλος νήματος 2/40
Χρώμα: μπλε σκούρο

2.1.9 Κλωστές κεντήματος**2.1.9.1** Κεντητό εθνόσημο

Το κεντητό εθνόσημο του τζόκεϊ κατασκευάζεται με τις παρακάτω πρώτες ύλες:

2.1.9.2 Υφασμα με τα παρακάτω χαρακτηριστικά, χρώματος όμοιου με αυτό του τζόκεϊ, το οποίο θα χρησιμοποιηθεί σαν βάση για την κέντηση του εθνοσήμου, ώστε αυτό να έχει την εμφάνιση του επίσημου δείγματος:

Βάρος : 185 g/m² ISO 3801

Σύνθεση : 100% πολυεστέρας ISO 1833

Μέθοδος κατασκευής : κεντητό συνθετικό πύλημα

2.1.9.3 Για την κέντηση του εθνοσήμου χρησιμοποιούνται 2 διαφορετικές ποιότητες κλωστών.**2.1.9.4** Για το κυρίως εθνόσημο (Δάφνες, κλπ.) μεταλλική κλωστή χρώματος ασημί (τύπου MADEIRA) με τα παρακάτω χαρακτηριστικά:

Σύνθεση : 40% Metallic Polyester ISO 1833

60% Polyamid ISO 1833

Τίτλος: 2/35 ± 5% Denier 260 ISO 7211-5

Αντοχή χρωματισμού (ελάχιστο)

A. Στο νερό 4-5

B. Στην πλύση 4-5 ISO 105-C06

Γ. Στο ηλιακό φως 6 ISO 105-B02

2.1.9.5 Κλωστή 100% Ραιγιόν με τα παρακάτω χαρακτηριστικά:

Τίτλος: den 2/120 ± 5% ISO 7211-5

Αντοχή χρωματισμού (ελάχιστο)

A. Στο νερό 4-5

B. Στην πλύση 4-5 ISO 105-C06

Γ. Στο ηλιακό φως 6 ISO 105-B02

Η ως άνω κλωστή χρησιμοποιείται για την κέντηση τόσο της σημαίας (χρώματα λευκό και μπλε ρουά) όσο και για την κέντηση ολόκληρης της επιφάνειας της βάσης επί της οποίας θα κεντηθεί στη συνέχεια το εθνόσημο καθώς και το ενισχυτικό του κεντήματος στην περιφέρεια της βάσης (χρώμα μπλε σκούρο). Οι ακριβείς αποχρώσεις φαίνονται στο επίσημο δείγμα της Υπηρεσίας.

2.2 Κατασκευαστικά Στοιχεία

2.2.1. Γενικά

Το καπέλο τύπου “ΤΖΟΚΕΪ” κατασκευάζεται σε ένα μέγεθος, από το ύφασμα της παραγράφου 2.1.1.

Η συρραφή των διαφόρων τεμαχίων γίνεται με τη χρησιμοποίηση της κλωστής της παραγράφου 2.1.8

2.2.2. Λεπτομέρειες Κατασκευής

2.2.2.1. Περιγραφή

Το καπέλο τύπου “ΤΖΟΚΕΪ” αποτελείται από τη στεφάνη, το γείσο, το κεντητό εθνόσημο και τις κλάρες αναλόγως τύπου. Οι διαστάσεις του είναι :

- Μέγεθος κεφαλής : 58 cm ± 5 mm
- Η απόσταση καμπύλης (βάθος) στεφάνης (crown) μετρούμενο από το μπροστινό σημείο ένωσης του κέντρου του γείσου με την στεφάνη, ως την οπίσθια πλευρά του κέντρου του τελειώματος της στεφάνης (κέντρο μπροστά ως κέντρο πίσω) είναι : 33 cm – 34 cm
- Βάθος γείσου (στο κέντρο) : 7.5 cm ± 2mm
- Πλάτος ταινίας προστασίας χείλους : 3 cm ± 3 mm

2.2.2.2. Στεφάνη

Η στεφάνη αποτελείται από 6 φύλλα (εξάγωνο) κατασκευασμένα από το ύφασμα του Παραρτήματος Α, με την φόδρα της παραγράφου 2.1.2 ενωμένη εσωτερικά στα δύο μπροστινά φύλλα.

2.2.2.3 Οι ραφές των 6 φύλλων στο εσωτερικό τους ενισχύονται μεταξύ τους με υφασμάτινες ταινίες 100% βαμβακερές (έξτρα-φορ της παραγράφου 2.1.5), στερεωμένες στο σώμα με 2 σειρές ραφών κατά μήκος των άκρων των ταινιών. Όλες οι

ραφές με εξαίρεση του εθνοσήμου έχουν πυκνότητα 8-10 βελονιές/2 cm

2.2.2.3. Γείσο

Η συναρμολόγηση του γείσου αποτελείται από 2 κομμάτια του υφάσματος της παρ. 2.1.1 ενωμένα μηχανικά (robot) στην εξωτερική ραφή έτσι ώστε να δημιουργείτε ένας φάκελος, μέσα στο οποίο εισάγετε το ενδυνάμωμα του γείσου, της παραγράφου 2.1.6.

2.2.2.4 Κατασκευαστικά στοιχεία εθνόσημου

2.2.2.4.1

Το εθνόσημο ράβεται στα 2 μπροστινά φύλλα, έτσι ώστε το κέντρο του σχεδίου του εθνόσημου να βρίσκεται στην ένωση των δύο φύλλων, 1,5 cm περίπου πάνω από τη βάση της στεφάνης του τελειωμένου καπέλου.

2.2.2.4.2

Το εθνόσημο κεντιέται πάνω σε κομμάτι υφάσματος κατάλληλου σχήματος της παραγράφου 2.1.9.2 εξωτερικών διαστάσεων 5,0 (ύψος) x 5,6 (πλάτος) cm (± 3 mm η κάθε διάσταση).

2.2.2.4.3

Το σχήμα και οι διαστάσεις του εθνόσημου φαίνονται στα σχέδια του παραρτήματος Β και στο επίσημο δείγμα της υπηρεσίας.

2.2.2.4.4

Ο σταυρός του εθνόσημου θα έχει λευκό χρώμα, τα τετράγωνα που τον περιβάλλουν μπλε ρουά.

2.2.2.4.5

Η κέντηση του εθνόσημου θα γίνεται αφού αρχικά έχει κεντηθεί όλη η επιφάνεια του υφάσματος βάσης με κλωστή της παραγράφου 2.1.9.5 και σε απόχρωση όμοια με αυτή του τζόκεϊ.

2.2.2.4.6

Όλες οι κλωστές θα έχουν ανεξίτηλα χρώματα και οι ακριβείς αποχρώσεις τους φαίνονται στα επίσημα δείγματα της Υπηρεσίας.

2.2.2.4.7

Λεπτομέρειες ως προς τα κατασκευαστικά στοιχεία του εθνόσημου φαίνονται στα επίσημα δείγματα της Υπηρεσίας.

2.2.2.4.8

Το περίγραμμα της βάσης θα είναι κεντημένο – ενισχυμένο με την κλωστή της παραγράφου 2.1.9.5 και σε απόχρωση όμοια με αυτή του τζόκεϊ πλάτους $3,5 \pm 0,5$ mm.

2.2.2.4.9

Το σύνολο σε βελονιές του μεταλλικού κεντήματος δεν θα πρέπει να είναι μικρότερο από 6,000. το γενικό σύνολο σε βελονιές του κεντήματος τόσο της κλωστής της παραγράφου 2.1.9.4 όσο και της κλωστής της παραγράφου 2.1.9.5 δεν θα πρέπει να είναι μικρότερο από 10,500. Η δε εμφάνιση καθώς και η γενικότερη κατασκευή των εθνοσήμων θα πρέπει να είναι όμοια με αυτή του επίσημου δείγματος της Υπηρεσίας.

2.2.2.4.10

Η ραφή του εθνοσήμου επί της στεφάνης θα γίνεται με μονή ραφή περιμετρικά στην εσωτερική περιφέρεια του ενισχυτικού κεντήματος με την κλωστή της παραγράφου 2.1.8.

2.2.2.6 ΛΟΙΠΕΣ ΛΕΠΤΟΜΕΡΕΙΕΣ ΚΑΤΑΣΚΕΥΗΣ

2.2.2.7 Το ενισχυτικό ρελιού, της παραγράφου 2.1.4 είναι τοποθετημένο μηχανικά (robot) στο εσωτερικό άκρο του σώματος και περιμετρικά αυτού.

2.2.2.8 Η συναρμολόγηση του ρελιού, αποτελούμενο από 1 κομμάτι υφάσματος της παραγράφου 2.1.1, ενωμένο μηχανικά (robot), με 1 κομμάτι αφρώδες πολυεστέρα και μη-υφάνσιμο ύφασμα πολυαιθυλενίου, της παραγράφου 2.1.3 ενώνονται μηχανικά στο σώμα για να καταλήξουν περίπου σε 3 cm φάρδος.

2.2.2.9 Η ταινία πρόσδεσης (hook loop) αποτελείται από 2 κομμάτια υφάσματος της παραγράφου 2.1.1, το ένα ενώνετε μηχανικά με το hook και το άλλο με το loop ώστε να διαμορφώνονται δύο άκρες των 8 cm περίπου μήκους x 2 cm φάρδους. Το «hook» ενώνετε στην δεξιά πλευρά (όπως φοριέται).

2.2.2.10 Ένα κουμπί, με διάμετρο περίπου 1,5 cm, καλυμμένο με το ύφασμα της παραγράφου 2.1.1, είναι συνδεδεμένο στο πάνω κέντρο του σώματος.

2.2.2.11 Οπές με διάμετρο 8 mm περίπου για τον εξαερισμό υπάρχουν περίπου 7,5 cm κάτω από το πάνω μέρος του σώματος στο

κέντρο του κάθε φύλλου κεντητική μηχανή ανοίγει τις τρύπες στο ύφασμα και συγχρόνως κεντάει την περίμετρο τους.

2.2.2.12 Για το τζόκεϊ :

Δεν υπάρχουν κλάρες.

Η συναρμολόγηση του γείσου ασφαρίζεται με 4 παράλληλες σειρές ραψίματος σε απόσταση 0,5 εκ. περίπου η μία από την άλλη με την εξωτερική σειρά σε απόσταση περίπου 1.3 εκ. από το εξωτερικό άκρο του γείσου. Λεπτομέρειες κατασκευής φαίνονται στα σχέδια του Παραρτήματος Β και στο επίσημο δείγμα.

3. ΔΕΙΓΜΑΤΟΛΗΨΙΑ

3.1 Δείγματα

3.1.1 Μακροσκοπικός Έλεγχος

Η Επιτροπή Ελέγχου και Παραλαβής επιλέγει τυχαία το 10% των καπέλων από διαφορετικά χαρτοκιβώτια συσκευασίας. Τα παραπάνω καπέλα αποτελούν το δείγμα μακροσκοπικού ελέγχου, τα οποία η Επιτροπή συγκρίνει με την παρούσα Προδιαγραφή, καθώς και με το επίσημο δείγμα, για τα εξής:

- A) Ο τρόπος κατασκευής πρέπει να συμφωνεί με αυτόν του Επίσημου δείγματος της Υπηρεσίας.
- B) Οι διαστάσεις, τα μεγέθη και τα ποσοστά μεγεθών να είναι σύμφωνα με τον επισυναπτόμενο πίνακα της προδιαγραφής.
- Γ) Η ποιότητα της εργασίας κατασκευής να είναι σύμφωνα με τα σχέδια της προδιαγραφής.
- Δ) Η συσκευασία και οι επισημάνσεις σύμφωνα με τα αναφερόμενα στην προδιαγραφή.

3.1.2 Χημικός Έλεγχος

Η Επιτροπή Ελέγχου και Παραλαβής, λαμβάνει τυχαία τέσσερα (4) καπέλα από διαφορετικά χαρτοκιβώτια συσκευασίας. Τα τέσσερα (4) καπέλα, αποτελούν το δείγμα-αντίδειγμα. Από τα τέσσερα (4) τεμάχια, τα δύο (2) στέλλονται στο ΕΒΕΤΑΜ ΑΕ παράρτημα Αθηνών (πρώην ΕΤΑΚΕΙ τηλ.2109234932), για χημικό έλεγχο και αντιπροσωπεύουν το δείγμα, ενώ τα υπόλοιπα (2) αποτελούν το αντιδείγμα και παραδίδονται στην Υπηρεσία που κάνει την προμήθεια όπου και τηρούνται μέχρι πέρατος της προμήθειας. Τα τέσσερα (4) τεμάχια του δείγματος-αντιδείγματος επιβαρύνουν τον προμηθευτή και προσκομίζονται επιπλέον της συνολικής

ποσότητας. Τα έξοδα των εργαστηριακών ελέγχων επιβαρύνουν τον προμηθευτή.

3.2 ΒΙΟΜΗΧΑΝΙΚΑ ΠΡΟΤΥΠΑ

- 3.2.1** Ο μειοδότης πριν από την μαζική παραγωγή, υποχρεούται να κατασκευάσει 2 τζόκευ, σύμφωνα με τις τεχνικές προδιαγραφές, συμμορφούμενος και προς τις τυχόν υποδείξεις της Υπηρεσίας, τα οποία θα προσκομίσει στην Αστυνομική Ακαδημία τα οποία αφού επισημοποιηθούν, θα χρησιμοποιηθούν σαν υποδείγματα: 1) για την κατασκευή των υπολοίπων και 2) για την ποιοτική και οριστική παραλαβή.
- 3.2.2** Εφόσον τα παραπάνω δείγματα ικανοποιούν τις απαιτήσεις της Υπηρεσίας, επισημοποιούνται σαν προδείγματα και τηρούνται ανά ένα, από την επιτροπή παραλαβής και από τον προμηθευτή. Εάν τα δείγματα αυτά, δεν συμφωνούν με τις απαιτήσεις των τεχνικών προδιαγραφών, δεν επισημοποιούνται και ο προμηθευτής υποχρεούται να προσκομίσει νέα δείγματα προς επισημοποίηση.
- 3.2.3** Το χρονικό διάστημα που απαιτείται για την κατασκευή και επισημοποίηση των παραπάνω δειγμάτων συμπεριλαμβάνεται στο συνολικό χρόνο παράδοσης.

4. ΔΙΑΦΟΡΑ

4.1 Συσσκευασία

- 4.1.1** Κάθε καπέλο του ίδιου τύπου διπλώνεται και τοποθετείται μέσα σε νάilon σφραγισμένη σακούλα. Κάθε εκατό (100) καπέλα, τοποθετούνται μέσα σε πεντάφυλλο χαρτοκιβώτιο συσκευασίας, καταλλήλων διαστάσεων, του Παραρτήματος "ΙΕ." Το χαρτοκιβώτιο συσκευασίας σφραγίζεται στο πάνω μέρος με συγκολλητική χαρτοταινία.
- 4.1.2** Κάθε χαρτοκιβώτιο συσκευασίας φέρει εξωτερικά ταινία (τσέρκι) μεταλλικό ή πλαστικό, ένα κατά τον διαμήκη και ένα κατά τον εγκάρσιο άξονα.

4.2 Επισημάνσεις

- 4.2.1** Σε κάθε καπέλο και στο εσωτερικό μέρος αυτού ράβεται μία λευκή ετικέτα στο εσωτερικό του ρελιού, περίπου 5 εκ. από το πίσω αριστερό άκρο του ρελιού, και στην οποία θα αναφέρεται η σύνθεση (80% Cotton / 20% Polyester), το μέγεθος (1 μέγεθος για όλους), το όνομα του κατασκευαστή και ο αριθμός σύμβασης.

Εξωτερικά σε κάθε χαρτοκιβώτιο τυπώνονται με μαύρη ανεξίτηλη μελάνη τα παρακάτω στοιχεία:

ΕΛ.ΑΣ. ΚΑΠΕΛΑ ΤΥΠΟΥ “ΤΖΟΚΕΥ”	
ΚΑΤΑΣΚΕΥΑΣΤΗΣ
ΑΡΙΘΜΟΣ/ΗΜΕΡΟΜΗΝΙΑ ΣΥΜΒΑΣΗΣ
ΜΕΓΕΘΟΣ
ΠΟΣΟΤΗΤΑ

4.3. Παραλαβή - Απόρριψη

- 4.3.1** Τα καπέλα παραλαμβάνονται οριστικά από την Επιτροπή Ελέγχου και Παραλαβής αν συμφωνούν με τις απαιτήσεις του μακροσκοπικού και εργαστηριακού ελέγχου της παρούσας προδιαγραφής. Για εκτροπές που αφορούν το ύφασμα ισχύουν αντίστοιχα τα όσα αναφέρονται στο βιβλίο του Υπουργείου Εμπορίου «Τεχνικές προδιαγραφές Υφασμάτων». Ενώ για τις εκτροπές που αφορούν τη συσκευασία ή τις επισημάνσεις επιβάλλεται η συμμόρφωση με τις απαιτήσεις της Προδιαγραφής. Αν οι εκτροπές εμφανίζονται σε πολλά χαρακτηριστικά κατασκευής και το σύνολο των επί μέρους εκπτώσεων υπερβαίνει το δέκα τοις εκατό (10%), της συμβατικής τιμής προμήθειας, τότε τα καπέλα απορρίπτονται καθώς επίσης και σε άλλη περίπτωση.

- 4.3.2** Χρόνος Παράδοσης: Το σύνολο της υπό προμήθεια ποσότητας εντός έξι (06) μηνών από την υπογραφή της σχετικής Σύμβασης εντός των αποθηκών της Αστυνομικής Ακαδημίας (**Λ. Θρακομακεδόνων 101, Αχαρνές Αττικής, Τ.Κ. : 13671, τηλ. 2102409162, 2409190**), με δαπάνη και μέριμνα του προμηθευτή.

ΠΑΡΑΡΤΗΜΑ “Α”**ΕΙΔΙΚΕΣ ΑΠΑΙΤΗΣΕΙΣ ΓΙΑ ΤΟ ΥΦΑΣΜΑ ΤΟΥΛΑ RIP-STOP Νο 225
[ΒΑΜΒΑΚΙ 80%(±3%) - ΠΟΛΥΕΣΤΕΡΑΣ 20%(±3%)]**

A/A	Τεχνικά Χαρακτηριστικά	Απαιτήσεις	Μέθοδοι ελέγχου
1.	Βάρος σε gr/m ² :	225	ISO 3801
2.	Αντοχή στήμονα σε Kgr:	90	ISO 13934-1
3.	Αντοχή κρόκης σε Kgr:	60	
4.	Πυκνότητα στήμονα (κλωστές/cm):	40	ISO 7211-2
5.	Πυκνότητα κρόκης (κλωστές/cm):	22	
6.	Συστολή στήμονα επί %:	2	EN 26330 & EN 25077 (washing machine and line dry)-40°C
7.	Συστολή κρόκης επί %:	2	
8.	Απώλεια βάρους με έκπλυση επί %:	1	
9.	Τίτλος νήματος στήμονα:	36/2 (ΠΕΝΙΕ)	ISO 7211-5
10.	Τίτλος νήματος κρόκης:	30/2 (ΠΕΝΙΕ)	
11.	Υφανση:	Οι ενισχύσεις σχηματίζονται ανά 12 κλωστές στήμονα και ανά 23 κλωστές κρόκης με ύφανση 2 κλωστών ως μία.	ISO 7211
12.	Σταθερότητα χρωματισμού	Ελάχιστη	
	• Στο ηλιακό φως:	6	ISO 105-B02
	• Στη μέτρια πλύση:	4-5	ISO 105-C06-40°C
	• Στον ιδρώτα:	4-5	ISO 105-E04
	• Στην ξηρή τριβή:	4-5	ISO 105-X12
	• Στην υγρή τριβή:	3-4	
	• Στο ασθενές χλώριο:	4-5	ISO 105-N03
13.	Μερσερισμός:	Ομοιόμορφος σε όλο το ύφασμα	AATCC Test Method 89-1980
14.	Χρωματισμός:	Βαθυκύανο	Ως επίσημο δείγμα
15.	Τίτλος πολυεστέρα:	1,2 - 1,5 Denier μήκος 38-40mm	
16.	pH	5-8,5	ISO 3071
17.	Σύνθεση στήμονα % κ.β	Βαμβάκι 80%-πολυεστέρας 20%	ISO 1833
18.	Σύνθεση κρόκης % κ.β	Βαμβάκι 80%-πολυεστέρας 20%	
19.	<p>Βαφή:</p> <p>Για την βαφή των υφασμάτων θα χρησιμοποιούνται ΥΠΟΧΡΕΩΤΙΚΑ ΚΑΙ ΜΟΝΟ:</p> <p>α. Χρώματα “κάδου” (Vat Dyes) για την βαφή των βαμβακερών ινών.</p> <p>β. Χρώματα “διασποράς” (Dispersed Dyes) για την βαφή των πολυεστερικών ινών.</p>		

20.

ΧΡΩΜΑΤΙΣΜΟΣ

α. Ο χρωματισμός θα πρέπει να έχει την απόχρωση των κατατεθέντων τεμαχίων υφάσματος του υπό προμήθεια είδους, με ανοχές όπως φαίνονται στον παρακάτω ΠΙΝΑΚΑ 1.

β. Έλεγχος χρωματισμού :

Ο χρωματισμός θα ελέγχεται επιπλέον του προβλεπόμενου μακροσκοπικού ελέγχου από την επιτροπή παραλαβής και από χημικό εργαστήριο που ανήκει στο δημόσιο τομέα στα δείγματα που θα αποστέλλονται για φυσικοχημικούς ελέγχους, σε περίπτωση δε κατ' έφεση εξέτασης σε Χημικό Εργαστήριο που ανήκει στον ευρύτερο Δημόσιο Τομέα. Για την πραγματοποίηση του παραπάνω ελέγχου μαζί με τα δείγματα θα αποστέλλεται με μέριμνα του Προέδρου της επιτροπής παραλαβής σε χημικό εργαστήριο που ανήκει στο δημόσιο τομέα και το επισημοποιηθέν δείγμα της υπηρεσίας το οποίο πήρε ο προμηθευτής προκειμένου να το χρησιμοποιήσει για την κατασκευή του υπό προμήθεια είδους, σε περίπτωση δε κατ' έφεση εξέτασης σε Χημικό Εργαστήριο που ανήκει στον ευρύτερο Δημόσιο Τομέα. Μετά το πέρας του ελέγχου χρωματισμού το ανωτέρω δείγμα θα επιστρέφεται με μέριμνα της επιτροπής παραλαβής στον προμηθευτή.

Ο έλεγχος της απόχρωσης θα γίνεται με φασματοφωτόμετρο που θα λειτουργεί με διάχυτο φωτισμό του δοκιμίου με πλήρη εκπομπή πηγής η οποία θα προσομοιάζει στη "CIE Source D65". Το υπό εξέταση δοκίμιο πρέπει να παρατηρείται από γωνία που δεν ξεπερνά τις 10° από την κανονική γωνία παρατήρησης, συμπεριλαμβανομένης και της γωνίας αποφυγής κατοπτρισμού. Το μέγεθος του προτύπου ανοίγματος επί της συσκευής που χρησιμοποιείται για τη μέτρηση της απόχρωσης θα πρέπει να είναι διαμέτρου 1,2-1,5 cm. Οι μετρήσεις θα πρέπει να γίνονται σε τρία (3) διαφορετικά σημεία στα τεμάχια του κάθε δείγματος μετρώντας το κάθε σημείο δύο φορές με διαφορετικό προσανατολισμό (υφάδι-στημόνι). Το τελικό αποτέλεσμα θα είναι ο μέσος όρος των έξι (6) μετρήσεων που πραγματοποιήθηκαν [τρία (3) σημεία X δύο (2) φορές = έξι (6) για κάθε δείγμα. Τα προς εξέταση σημεία θα πρέπει να είναι διπλωμένα δύο (2) φορές προκειμένου κατά τη μέτρηση να μην επηρεάζονται από το φως.

Κατά τη μέτρηση θα χρησιμοποιείται η εξίσωση CMC (Color Measurement Committees της Society of Dyers and colourists) για τον υπολογισμό του ΔΕ η οποία περιλαμβάνει και διορθωτικούς συντελεστές. Αρχικά θα μετριέται η απόχρωση στο επισημοποιηθέν δείγμα με την ίδια διαδικασία που περιγράφηκε παραπάνω και ο μέσος όρος των μετρήσεων θα είναι η βάση με την οποία θα συγκριθεί η αντίστοιχη απόχρωση του προς εξέταση δείγματος.

ΠΙΝΑΚΑΣ 1

A/A	ΧΡΩΜΑ	ΑΠΟΔΕΚΤΑ ΑΠΟΤΕΛΕΣΜΑΤΑ ΣΥΓΚΡΙΣΗΣ ΕΠΙΣΗΜΟΠΟΙΗΘΕΝΤΟΣ ΔΕΙΓΜΑΤΟΣ ΜΕ ΤΗΝ CMC (ΔΕ)	ΑΠΟΚΛΙΣΕΙΣ	ΕΚΠΤΩΣΗ
1	ΒΑΘΥΚΥΑΝΟ	Μέχρι και 1,2	Μέχρι και 0,2 πάνω του ορίου, δηλαδή 1,4	0,5% για κάθε 0.1 πάνω του ορίου

ΠΑΡΑΡΤΗΜΑ Β'



ΕΘΝΟΣΗΜΟ ΕΛ. ΑΣ.



Σημείωση: Η λευκή γραμμή ανάμεσα στο γείσο ΔΕΝ υφίσταται. Το γείσο καλύπτεται εξ ολοκλήρου από το ύφασμα του Παραρτήματος Α.

ΕΛΛΗΝΙΚΗ ΔΗΜΟΚΡΑΤΙΑ
ΥΠΟΥΡΓΕΙΟ ΠΡΟΣΤΑΣΙΑΣ ΤΟΥ ΠΟΛΙΤΗ
ΑΡΧΗΓΕΙΟ ΕΛΛΗΝΙΚΗΣ ΑΣΤΥΝΟΜΙΑΣ
ΑΣΤΥΝΟΜΙΚΗ ΑΚΑΔΗΜΙΑ

ΤΕΧΝΙΚΕΣ ΠΡΟΔΙΑΓΡΑΦΕΣ
ΕΠΕΝΔΥΤΩΝ ΙΣΧΥΡΟΥ ΨΥΧΟΥΣ (ΜΠΟΥΦΑΝ ΤΥΠΟΥ FLY)
ΧΡΩΜΑΤΟΣ ΜΠΛΕ ΣΚΟΥΡΟ

A. ΠΡΟΟΡΙΣΜΟΣ :

Κάλυψη των αναγκών της Ελληνικής Αστυνομίας.

B. ΧΑΡΑΚΤΗΡΙΣΤΙΚΑ ΓΝΩΡΙΣΜΑΤΑ :

1. Αποτελείται από τρία τμήματα (δύο εμπρόσθια και ένα οπίσθιο), τα μανίκια τύπου ρεγκλάν, το γιακά, το πρόσθετο τμήμα του εμπρόσθιου αριστερού φύλλου (πατιλέτα) και τις επωμίδες.
2. Τα δύο εμπρόσθια φύλλα κλείνουν μεταξύ τους με φερμουάρ πλαστικό βαρέως τύπου (μεγέθους 8) αμφίδρομο. Σε απόσταση 3 εκατ. παράλληλα και εσωτερικά από το φερμουάρ (μεγέθους 8) να είναι ραμμένο άλλο φερμουάρ (μεγέθους 5) ώστε να συνδέεται η εσωτερική επένδυση. Σε κάθε ένα από τα πρόσθετα κομμάτια (πατιλέτες) των εμπρόσθιων φύλλων να τοποθετηθούν τέσσερα κουμπιά πίεσης (τρούκ) σε ισομήκη απόσταση και στο επάνω μέρος να τοποθετηθεί ραμμένο VELCRO όπως στο επίσημο δείγμα και το σχέδιο 1.
3. Οι επωμίδες του τζάκετ να έχουν διαστάσεις 16 εκατ. μήκος και 5 εκατ. πλάτος. Περιμετρικά στις ελεύθερες πλευρές να φέρουν εσωτερικό γαζί. Οι ελεύθερες πλευρές των επωμίδων να σχηματίζουν γωνία και να κουμπώνουν με κουμπιά πίεσης (τρούκ).
4. Στο περιλαίμιο εσωτερικά να είναι ραμμένο ύφασμα κοτλέ που να καλύπτει όλο το μήκος και το πλάτος του περιλαίμιου.
5. Περιμετρικά του τζάκετ, εκτός από την πατιλέτα, και σε απόσταση 11 εκατ. από το κάτω μέρος να είναι ραμμένη ταινία πλάτους 3 εκατ. από το ύφασμα της παρ. Γ4. Μία άλλη ίδια ταινία να είναι ραμμένη περιμετρικά του στήθους και της πλάτης πάνω ακριβώς από τα καπάκια των τσεπών εκτός από την πατιλέτα.
6. Η κουκούλα αποτελείται από δύο κομμάτια ίδιου υφάσματος με το τζάκετ και να είναι φοδραρισμένη με το ύφασμα της § Γ2. Περιμετρικά στο άνοιγμά της να φέρει ειδική υποδοχή για ελαστικό κορδόνι με σφικτήρα, όπως στο επίσημο δείγμα. Για την κουκούλα αφού αναδιπλωθεί να υπάρχει στο πίσω μέρος του γιακά ειδική εσωτερική θήκη η οποία να κλείνει με φερμουάρ (μεγέθους 5) καλυπτόμενο από πατιλέτα διαστάσεων 28 εκατ. X 4 εκατ. Η κουκούλα να είναι ραμμένη σταθερά με το γιακά (στη μέση) και σε μήκος 18 εκατ., όπως στο επίσημο δείγμα (Οι διαστάσεις της κουκούλας φαίνονται στο Σχ. 3).

7. Εσωτερικά του τζάκετ και στο κέντρο του γιακά να είναι ραμμένος μάντας διαστάσεων 6 X 2,5 εκατ. με κουμπί πίεσης (τρούκ) για τη σύνδεση της εσωτερικής επένδυσης. Αντίστοιχα, να υπάρχουν ραμμένοι μάντες με κουμπιά πίεσης (τρούκ) και στο εσωτερικό στο ύψος περίπου των καρπών των δύο μανικιών.
8. Σε κάθε ένα από τα εμπρόσθια φύλλα διαμορφώνονται ανά μία τσέπη άνω και κάτω. Όλες οι τσέπες να είναι εσωτερικές. Οι επάνω τσέπες έχουν καπάκι και κλείνουν με κουμπιά πίεσης (τρούκ). Οι κάτω τσέπες είναι λοξές και κλείνουν με καπάκι παραλληλόγραμμο χωρίς κουμπιά πίεσης (τρούκ).
9. Τα μανίκια είναι τύπου ρεγκλάν και αποτελούνται από τρία φύλλα. Τα μανίκια στο κάτω μέρος να έχουν άνοιγμα 11 εκατ. μήκος και καταλήγουν σε μανσέτα πλάτους 4 εκατ., εσωτερικά της οποίας είναι περασμένο και ραμμένο περιμετρικά ισχυρό ελαστικό σε όλο το πλάτος της μανσέτας. Η μανσέτα καταλήγει σε πτερύγιο διαστάσεων 7 X 4 εκατ. Στην αριστερή ελεύθερη πλευρά το πτερύγιο σχηματίζει γωνία και φέρει θηλυκό κουμπί πίεσης (τρούκ). Στο δεξιό τέλειωμα της μανσέτας να υπάρχουν δύο αρσενικά κουμπιά πίεσης (τρούκ) για το κλείσιμο του μανικιού όπου η ακριβής τοποθέτησή τους και απόσταση αυτών φαίνεται στο επίσημο δείγμα.
10. Και στα δύο εμπρόσθια φύλλα, εσωτερικά να υπάρχουν εσωτερικές τσέπες (φάκελοι) που να κλείνουν με φερμουάρ μήκους 16 εκατ. Αντίστοιχα, να υπάρχουν τσέπες εσωτερικά και στα δύο εμπρόσθια φύλλα της εσωτερικής επένδυσης.
11. Στο κάτω μέρος του τζάκετ δημιουργείται ζώνη από το ίδιο ύφασμα, εσωτερικά της οποίας είναι περασμένο και ραμμένο ισχυρό ελαστικό. Τα τμήματα της ζώνης που βρίσκονται δεξιά και αριστερά του φερμουάρ, κατασκευάζονται από το ύφασμα του τζάκετ μήκους 14 εκατ.
12. Το τζάκετ φέρει εσωτερική επένδυση «καπιτονέ», με σχέδιο ρόμβου 5 X 5 εκατ. Τα ανοικτά τελειώματα της επένδυσης καλύπτονται από ενισχυτικό ρέλι. Η εσωτερική επένδυση να κλείνει με φερμουάρ (μεγέθους 5).
13. Στο κέντρο της βάσης του περιλαίμιου της επένδυσης να είναι ραμμένος μάντας για τη σύνδεση με το τζάκετ. Αντίστοιχα, να υπάρχουν ραμμένοι μάντες και στο εξωτερικό μέρος στο ύψος περίπου των καρπών των δύο μανικιών της επένδυσης.
14. Σε απόσταση 4 εκατ. από το σημείο συρραφής του ώμου με το αριστερό μανίκι του τζάκετ να είναι ραμμένο VELCRO στο σχήμα του διακριτικού σήματος του Σώματος της Ελληνικής Αστυνομίας. Επί του VELCRO να φέρει και το ανωτέρω σήμα.

Στο πίσω μέρος των τζάκετ, και πάνω από την περιμετρική ανακλαστική ταινία στήθους και πλάτης, να είναι γραμμένες οι λέξεις «ΕΛΛΗΝΙΚΗ ΑΣΤΥΝΟΜΙΑ» και «POLICE» με κεφαλαία ανακλαστικά ανεξίτηλα γράμματα με θερμοκολλητική μέθοδο. Το ύψος των γραμμάτων των λέξεων «ΕΛΛΗΝΙΚΗ ΑΣΤΥΝΟΜΙΑ» να είναι περίπου 3 εκατ. και η απόσταση μεταξύ τους ισομήκης, το δε ύψος των γραμμάτων της λέξης «POLICE» να είναι περίπου 2,5 εκατ. Οι λέξεις «ΕΛΛΗΝΙΚΗ ΑΣΤΥΝΟΜΙΑ» να είναι γραμμένες ημικυκλικά. Το χρώμα των γραμμάτων να είναι γκρι - ασημί. Τα γράμματα των λέξεων να πληρούν τις απαιτήσεις του EN 20471.

15. Κάθε τζάκετ να συνοδεύεται από πέντε (5) ανταλλακτικά κουμπιά πίεσης (τρούκ) μέσα σε νάιλον σακουλάκι.

16. Το τζάκετ και η κουκούλα πρέπει να είναι πλήρως αδιάβροχο, στο ύφασμα και στις ραφές αλλά να επιτρέπουν την αναπνοή του σώματος και για το λόγο αυτό θα πρέπει να έχουν εσωτερικά ειδική μεμβράνη και οι ραφές θα έχουν κλείσει εσωτερικά με θερμοκολλητική ταινία. Το ύφασμα θα έχει υποστεί έντονο υδροαπωθητικό φινίρισμα (DurableWaterRepellent, DWR, finish).
17. Όλες οι ακριβείς διαστάσεις του τζάκετ και λοιπά κατασκευαστικά στοιχεία φαίνονται στο επίσημο δείγμα της Υπηρεσίας και στα σχέδια 1, 2 και 3.

Γ. ΦΥΣΙΚΟΧΗΜΙΚΕΣ ΑΠΑΙΤΗΣΕΙΣ ΥΦΑΣΜΑΤΩΝ

1. Εξωτερικό ύφασμα και μεμβράνη του εξωτερικού τζάκετ

α. Φυσικοχημικές απαιτήσεις

Ιδιότητα	Τιμή
Ύφασμα	
<u>Πρώτες ύλες</u>	100% Πολυεστέρας
<u>Ύφανσης</u>	Διαγώνιος 2/2 (Twill 2/2)
Χρώμα	Μπλε σκούρο
Μεμβράνη	PTFE (πολιτετραφλουορετιλένη)

β. Χαρακτηριστικά του αδιάβροχου υφάσματος δύο στρώσεων

A/A	Χαρακτηριστικά	Μέθοδος Ελέγχου	Τιμή
1	Βάρος	EN ISO 12127	160 (+10/-5 %) g/m ²
2	Μηχανικές ιδιότητες		
2.1	Αντοχή στον εφελκυσμό	ISO 13934-1	Στήμονας: ≥ 800 N Κρόκη: ≥ 600 N
2.2	Αντοχή στο σχίσιμο	ISO 4674 A1: 1977	Στήμονας ≥ 60N Κρόκη ≥ 60N
3	Αντίσταση στην φθορά	EN ISO 12947-2 (load 9KPa)	≥25,000 κύκλους
4	Σταθερότητα διαστάσεων μετά από ένα κύκλο πλυσίματος	ISO 6330 2A, Dry A ISO 5077, ISO 3759	Στήμονας ≤ 3% Κρόκη ≤ 3%
5	Αντίσταση Υδρατμών (Ret)	ISO 11092	≤ 6m ² Pa/W
6	Αντίσταση στη διείσδυση νερού στο ύφασμα	EN 20811	
6.1	Ως έχει	EN 20811	≥10,0 m
6.2	Μετά από 10 κύκλους πλυσίματος σε 60°C	EN 20811 ISO 6330 2A, E	≥10,0 m
7	Αντίσταση στην αποφυλλοποίηση - διάρκεια της εξέτασης 10 κύκλοι πλυσίματος - διαστάσεις του δείγματος: 40	ISO 6330 (60°C), 2A dry E; μηχανή πλυσίματος τύπου A1	Χωρίς τρύπες, σχίσματα, αποφυλλοποίηση, ή πτυχές πιο πλατιές από 5 χιλιοστά σε κάθε διεύθυνση

	cm/ολόκληρο πλάτος υφάσματος - εξέταση του δείγματος μετά από στέγνωμα		
8	Φινίρισμα της επιφάνειας του υφάσματος		
8.1	Αδιαβροχία (SprayTest) – Ως έχει	EN ISO 4920	100
8.2	Αντοχή σε υδρογονάνθρακες	ISO 14419	≥ 4
9	Αντοχή χρώματος		
9.1	Στο φως	ISO 105-B02	≥ 5
9.2	Στο πλύσιμο στους 60° C	ISO 105-C06	Αλλαγή Χρωματ. 4-5 Λέκιασμα: 4
9.3	Στην τριβή	ISO 105-X12	Ξηρή: 4 Υγρή: 3-4

γ. Θερμοκολλητική αδιάβροχη ταινία

10	Αντίσταση στη διείσδυση του νερού	EN 20811	
10.1	Αρχική	EN 20811	≥10,0 m
10.2	Μετά από 10 κύκλους πλυσίματος σε 60°C	EN 20811 ISO 6330 2A, E	≥10,0 m

Ο έλεγχος πραγματοποιείται σε δοκίμια από το ένδυμα που περιλαμβάνουν ταινία.

δ. Οδηγίες Συντήρησης

Ετικέτα Συντήρησης



2. Διχτυωτή φόδρα του fly τζάκετ

Περιγραφή	Ελάχιστες Απαιτήσεις	Μέθοδος Ελέγχου
Σύνθεση	100% Πολυεστέρας	ΚΑΝΟΝΙΣΜΟΣ (ΕΕ) αριθ. 1007/2011
Βάρος [gr/m ²]	110	ENISO 12127
Αντοχή στον εφελκυσμό [N] (1)	Στημόνι: 300 Υφάδι: 200	EN ISO 13934-1

3. Εσωτερική επένδυση – καπιτονέ 5x5

α. ΦΟΔΡΑ

Περιγραφή	Ελάχιστες Απαιτήσεις	Μέθοδος Ελέγχου
Σύνθεση	100% Πολυεστέρας	ΚΑΝΟΝΙΣΜΟΣ (ΕΕ) αριθ. 1007/2011
Βάρος [gr/m ²]	70	ENISO 12127
Πυκνότητα [κλωστές /cm]	Στημόνι: 40± 2 Υφάδι: 23± 2	EN 1049-2

Αντοχή στον εφελκυσμό [N] (1)	Στημόνι: 1000	EN ISO 13934-1
	Υφάδι: 1000	
Αλλαγή διαστάσεων στο πλύσιμο 40°C [%] ⁽¹⁾	Στημόνι: ± 3	EN ISO 3759 EN 25077 ISO 6330
	Υφάδι: ± 3	

(1) Ο έλεγχος γίνεται σε δοκίμια από την καπιτονέ επένδυση του ενδύματος που περιλαμβάνουν το συνδυασμό φόδρας και θερμομονωτικού υλικού.

β. ΘΕΡΜΟΜΟΝΩΤΙΚΟ ΥΛΙΚΟ (ΒΑΤΑ)

Περιγραφή	Ελάχιστες Απαιτήσεις	Μέθοδος Ελέγχου
Σύνθεση	100% Πολυεστέρας	ΚΑΝΟΝΙΣΜΟΣ (ΕΕ) αριθ. 1007/2011
Βάρος [gr/m ²]	120	ENISO 12127

4. Υφασμα ανακλαστικών λωρίδων ⁽¹⁾

Περιγραφή	Ελάχιστες Απαιτήσεις	Μέθοδος Ελέγχου
Σύνθεση	56% Πολυαμίδιο 8% Πολυεστέρας 18% Αντανεκλαστική κλωστή 18% ΡU=Πολιουρεθάνη	ΚΑΝΟΝΙΣΜΟΣ (ΕΕ) αριθ. 1007/2011
ενδεικτικό Βάρος [gr/m ²]	275	EN ISO12127
Αδιαβροχία (SprayTest) ⁽²⁾	100	EN ISO 4920

Το είδος να πληροί τις απαιτήσεις του EN 20471.

5. Υφασμα δύο στρώσεων για τη θήκη της κουκούλας

Περιγραφή	Ελάχιστες Απαιτήσεις	Μέθοδος Ελέγχου
Σύνθεση	Εξωτερικό ύφασμα: 100% Πολυαμίδιο Μεμβράνη: Πολυτετραφθοροαιθυλαίνιο (PTFE)	ΚΑΝΟΝΙΣΜΟΣ (ΕΕ) αριθ. 1007/2011
Πλέξη	Jersey	-
Βάρος [gr/m ²]	90	EN ISO12127
Αντίσταση στη διείσδυση νερού	40	EN 20811
Χρώμα	Λευκό	-

6. Κλωστή ραφής

- 100% δίκλωνη πολυεστερική.
- Αντοχή ραφής [ENISO 13935-2]: 225 N.

Κανονισμός R.E.A.Ch.

1. Τα υλικά που θα χρησιμοποιηθούν για την κατασκευή των ενδυμάτων, πληρούν τις νομοθετικές διατάξεις σχετικά με ουσίες που θεωρούνται επιβλαβείς για την υγεία του χρήστη και περιλαμβάνονται στον κανονισμό REACH.
2. Η συμμόρφωση με τις απαιτήσεις του κανονισμού REACH αποδεικνύεται προσκομίζοντας σχετική έκθεση συμμόρφωσης από κοινοποιημένο εργαστήριο ελέγχου, στην επιτροπή παραλαβής, κατά την παράδοση των μπουφάν.
3. Προϊόντα πιστοποιημένα με το πρότυπο OekoTex® Standard 100 πληρούν τις απαιτήσεις του Annex XVII του κανονισμού REACH.

Δ. ΕΛΕΓΧΟΙ

1. Η Επιτροπή παραλαβής, έχει δικαίωμα εισόδου στις εγκαταστάσεις του κατασκευαστή - προμηθευτή, για να ενεργεί έλεγχο στα χρησιμοποιούμενα υλικά και τον τρόπο κατασκευής τους.

2. ΒΙΟΜΗΧΑΝΙΚΟ ΠΡΟΤΥΠΟ

- α. Ο μειοδότης πριν από τη μαζική παραγωγή, υποχρεούται να κατασκευάσει δυο (2) τζάκετ σύμφωνα με τις τεχνικές προδιαγραφές, συμμορφούμενος και προς τις τυχόν υποδείξεις της Υπηρεσίας, τα οποία θα προσκομίσει στην Αστυνομική Ακαδημία τα οποία αφού επισημοποιηθούν, θα χρησιμοποιηθούν σαν υποδείγματα: 1) για την κατασκευή των υπολοίπων και 2) για την ποιοτική και οριστική παραλαβή.

- β. Εφόσον τα παραπάνω δείγματα ικανοποιούν τις απαιτήσεις της Υπηρεσίας, επισημοποιούνται σαν προδείγματα και τηρούνται ανά ένα, από την Επιτροπή παραλαβής και από τον προμηθευτή. Εάν τα δείγματα αυτά, δεν συμφωνούν με τις απαιτήσεις των τεχνικών προδιαγραφών, δεν επισημοποιούνται και ο προμηθευτής υποχρεούται να προσκομίσει νέα δείγματα προς επισημοποίηση.
- γ. Τα ανωτέρω δείγματα βαρύνουν τον προμηθευτή.
- δ. Το χρονικό διάστημα που απαιτείται για την κατασκευή και επισημοποίηση των παραπάνω δειγμάτων συμπεριλαμβάνεται στο συνολικό χρόνο παράδοσης.

3. ΔΕΙΓΜΑΤΟΛΗΨΙΑ

Η ποσότητα των τζάκετ αποτελεί μία μερίδα. Η Επιτροπή Παραλαβής, λαμβάνει έξι (6) δείγματα, από τα οποία τα τρία (3) θα αποστείλει στο Παράρτημα Αθηνών της ΕΒΕΤΑΜ (πρώην ΕΤΑΚΕΙ) (τηλ. 210 9245318, 210 9243535) για εργαστηριακό έλεγχο και τα άλλα θα αποτελέσουν τα αντιδείγματα που φυλάσσονται στην Υπηρεσία.

Τα δείγματα - αντιδείγματα και τα έξοδα των εργαστηριακών ελέγχων θα βαρύνουν τον προμηθευτή.

4. ΜΑΚΡΟΣΚΟΠΙΚΟΣ ΕΛΕΓΧΟΣ

Γίνεται από την Επιτροπή Παραλαβής, η οποία με βάση την προδιαγραφή και το επίσημο δείγμα εξετάζει τουλάχιστον το 10% από κάθε μερίδα και ελέγχει τα παρακάτω :

- α. Το χρωματισμό, που πρέπει να συμφωνεί με αυτόν του επισήμου δείγματος της Υπηρεσίας.
- β. Τις διαστάσεις, τα μεγέθη και τα ποσοστά μεγεθών, σύμφωνα με τους πίνακες μεγεθών.
- γ. Τα μακροσκοπικά χαρακτηριστικά του υφάσματος των τζάκετ, καθώς και των λοιπών πρώτων υλών.
- δ. Τη ραφή των τζάκετ γενικά, αν αυτή συμφωνεί με τους κανόνες της τέχνης, είναι επιμελημένη και άρτια.
- ε. Την συσκευασία και τις επισημάνσεις.

5. ΕΡΓΑΣΤΗΡΙΑΚΟΣ ΕΛΕΓΧΟΣ

Τα τζάκετ παραλαμβάνονται οριστικά από την Επιτροπή Παραλαβής, εάν συμφωνούν με τις απαιτήσεις του μακροσκοπικού και εργαστηριακού ελέγχου.

Για εκτροπές που αφορούν το ύφασμα ισχύουν αντίστοιχα τα όσα αναφέρονται στο Βιβλίο του Υπουργείου Εμπορίου "Τεχνικές Προδιαγραφές Υφασμάτων". Ενώ για τις εκτροπές που αφορούν τη συσκευασία ή τις επισημάνσεις επιβάλλεται η συμμόρφωση με τις απαιτήσεις της Προδιαγραφής. Αν οι εκτροπές εμφανίζονται σε πολλά χαρακτηριστικά κατασκευής και το σύνολο των επί μέρους εκπτώσεων υπερβαίνει το δέκα τοις εκατό (10%) της συμβατικής τιμής προμήθειας τότε τα τζάκετ απορρίπτονται, καθώς επίσης και σε κάθε άλλη περίπτωση.

Εργαστηριακός έλεγχος γίνεται στο Παράρτημα Αθηνών της ΕΒΕΤΑΜ (πρώην Ε.Τ.Α.Κ.Ε.Ι.) (τηλ. 210 9245318, 210 9243535) και επιπλέον ελέγχεται ο χρωματισμός:

α. Ο χρωματισμός θα πρέπει να έχει την απόχρωση του επισημοποιηθέντος δείγματος με τιμές και ανοχές όπως φαίνονται στον παρακάτω ΠΙΝΑΚΑ 1.

β. Έλεγχος χρωματισμού :

Ο χρωματισμός θα ελέγχεται επιπλέον του προβλεπόμενου μακροσκοπικού ελέγχου από την επιτροπή παραλαβής και από το Παράρτημα Αθηνών της ΕΒΕΤΑΜ (πρώην Ε.Τ.Α.Κ.Ε.Ι.) (τηλ. 210 9245318, 210 9243535) στα δείγματα που θα αποστέλλονται για φυσικοχημικούς ελέγχους. Για την πραγματοποίηση του παραπάνω ελέγχου μαζί με τα δείγματα θα αποστέλλεται με μέριμνα του Προέδρου της επιτροπής παραλαβής στο Παράρτημα Αθηνών της ΕΒΕΤΑΜ (πρώην Ε.Τ.Α.Κ.Ε.Ι.) (τηλ. 210 9245318, 210 9243535) και το επισημοποιηθέν δείγμα που τηρείται στην Υπηρεσία. Μετά το πέρας του ελέγχου χρωματισμού, το επισημοποιηθέν δείγμα θα επιστρέφεται με μέριμνα της επιτροπής παραλαβής στον προμηθευτή.

Ο έλεγχος της απόχρωσης θα γίνεται με φασματοφωτόμετρο που θα λειτουργεί με διάχυτο φωτισμό του δοκιμίου με πλήρη εκπομπή πηγής η οποία θα προσομοιάζει στη "CIE Source D65". Το υπό εξέταση δοκίμιο πρέπει να παρατηρείται από γωνία που δεν ξεπερνά τις 10° από την κανονική γωνία παρατήρησης, συμπεριλαμβανομένης και της γωνίας αποφυγής κατοπτρισμού. Το μέγεθος του προτύπου ανοίγματος επί της συσκευής που χρησιμοποιείται για τη μέτρηση της απόχρωσης θα πρέπει να είναι διαμέτρου 1,2-1,5 cm. Οι μετρήσεις θα πρέπει να γίνονται σε τρία (3) διαφορετικά σημεία στα τεμάχια του κάθε δείγματος μετρώντας το κάθε σημείο δύο φορές με διαφορετικό προσανατολισμό (υφάδι-στημόνι). Το τελικό αποτέλεσμα θα είναι ο μέσος όρος των έξι (6) μετρήσεων που πραγματοποιήθηκαν [τρία (3) σημεία X δύο (2) φορές = έξι (6) για κάθε δείγμα. Τα προς εξέταση σημεία θα πρέπει να είναι διπλωμένα δύο (2) φορές προκειμένου κατά τη μέτρηση να μην επηρεάζονται από το φως.

Κατά τη μέτρηση θα χρησιμοποιείται η εξίσωση CMC (Color Measurement Committees της Society of Dyers and Colourists) για τον υπολογισμό του ΔΕ η οποία περιλαμβάνει και διορθωτικούς συντελεστές. Αρχικά θα μετριέται η απόχρωση του επισημοποιηθέντος δείγματος με την ίδια διαδικασία που περιγράφηκε παραπάνω και ο μέσος όρος των μετρήσεων θα είναι η βάση με την οποία θα συγκριθεί η αντίστοιχη απόχρωση του προς εξέταση δείγματος.

ΠΙΝΑΚΑΣ 1

A/A	ΧΡΩΜΑ	ΑΠΟΔΕΚΤΑ ΑΠΟΤΕΛΕΣΜΑΤΑ ΣΥΓΚΡΙΣΗΣ ΕΠΙΣΗΜΟΠΟΙΗΘΕΝΤΟΣ ΔΕΙΓΜΑΤΟΣ ΜΕ ΤΗΝ CMC (ΔΕ)	ΑΠΟΚΛΙΣΕΙΣ	ΕΚΠΤΩΣΗ
1	ΜΠΛΕ ΣΚΟΥΡΟ	Μέχρι και 1,5	Μέχρι και 0,5 πάνω του ορίου, δηλαδή 2	0,2% για κάθε 0.1 πάνω του ορίου

Τα δείγματα, αντιδείγματα και τα έξοδα των εργαστηριακών ελέγχων θα βαρύνουν τον προμηθευτή.

Ε. ΛΟΙΠΟΙ ΟΡΟΙ:

1. Σε κάθε επενδύτη (τζάκετ) εσωτερικά και σε σημείο σύνηθες για το εμπόριο επιρράπτεται ταινία που να φαίνεται το μέγεθος.
2. Κάθε επενδύτης (τζάκετ) κατάλληλα διπλωμένος συσκευάζεται σε διάφανη νάυλονσακκούλα, που είναι κλεισμένη με συγκολλητική ταινία και πάνω στην οποία αναγράφεται το μέγεθός του.
3. Ανά δέκα (10) τζάκετ να είναι τοποθετημένα σε ισχυρά χαρτοκιβώτια, επί των οποίων στο εξωτερικό μέρος θα αναγράφονται :

ΤΖΑΚΕΤ (Χρώματος μπλε σκούρο)	
ΠΡΟΜΗΘΕΥΤΗΣ :
ΣΥΜΒΑΣΗ :
ΜΕΓΕΘΟΣ :
ΠΟΣΟΤΗΤΑ :

4. Χρόνος - Τόπος παράδοσης : Το σύνολο της υπό προμήθεια ποσότητας εντός έξι (06) μηνών από την υπογραφή της σχετικής σύμβασης, εντός των αποθηκών της Αστυνομικής Ακαδημίας (Λεωφόρος Θρακομακεδόνων 101, Αχαρνές Αττικής, Τ.Κ. : 13671, τηλ. 2102409162, 2102409190)
5. Για τα υφάσματα του τζάκετ σε ό,τι αφορά θέματα ανοχών, εκτροπών, εκπτώσεων, ισχύουν τα αναφερόμενα στους γενικούς όρους του τεύχους Α' «Τεχνικές Προδιαγραφές Υφασμάτων του Υπουργείου Εμπορίου Έκδοση 3^η/1988» (ΠΑΡΑΡΤΗΜΑ Α').
6. Οι προμηθευτές είναι υποχρεωμένοι σε περίπτωση που δεν αποδέχονται κάποιο όρο των τεχνικών προδιαγραφών να αναφέρονται σ' αυτόν στην τεχνική προσφορά τους αναλυτικά ώστε η Αρμόδια Επιτροπή να μορφώσει σαφή γνώμη για το προσφερόμενο είδος.

ΣΤ. ΔΕΙΓΜΑΤΑ ΠΡΟΜΗΘΕΥΤΩΝ ΓΙΑ ΑΞΙΟΛΟΓΗΣΗ

- α. Οι υποψήφιοι προμηθευτές μαζί με τις προσφορές τους θα καταθέτουν ένα (1) τζάκετ ως δείγμα, το οποίο θα ελεγχθεί μακροσκοπικά από την επιτροπή αξιολόγησης των προσφορών σύμφωνα με την παρούσα προδιαγραφή και ειδικότερα σύμφωνα με τα αναφερόμενα στην παράγραφο Β.
- β. Εφόσον το δείγμα ικανοποιεί μακροσκοπικά πλήρως τις απαιτήσεις της προδιαγραφής τότε οι τεχνικές προσφορές των αντίστοιχων προμηθευτών θα γίνονται αποδεκτές.
- γ. Κατά το στάδιο του μακροσκοπικού ελέγχου θα απορρίπτονται οι προσφορές των προμηθευτών των οποίων τα δείγματα δεν ικανοποιούν τις απαιτήσεις της υπηρεσίας.
- δ. Τα δείγματα των λοιπών προμηθευτών που έλαβαν μέρος στον διαγωνισμό και δεν επελέγησαν θα τους επιστρέφονται.

ΜΕΓΕΘΗ FLY ΤΖΑΚΕΤ**(όλα τα μέτρα είναι σε εκατοστά)**

<u>ΜΕΓΕΘΟΣ</u>	<u>ΜΑΚΡΟΣ (ΑΠΟ ΚΕΝΤΡΟ ΡΑΧΗΣ)</u>	<u>ΜΙΣΟΣ ΠΕΡΙΜΕΤΡΟ Σ ΣΤΗΘΟΥ</u>	<u>ΜΑΚΡΟΣ ΜΑΝΙΚΙΟΥ</u>	<u>ΜΙΣΟΣ ΠΕΡΙΜΕΤΡΟΣ ΚΑΤΩ ΑΚΡΟΥ</u>	<u>ΠΟΣΟΤΗΤΑ 2025</u>	<u>Ποσότητα 2026</u>
XS	68,5	56	74,5	51	0	234
S	70,5	60	76,5	55	240	565
M	72,5	64	78,5	59	580	500
L	74,5	68	80,5	63	515	150
XL	76,5	72	82,5	67	150	20
XXL	78,5	76	84,5	71	20	0
XXXL	80,5	80	86,5	75	0	0
ΣΥΝΟΛΟ					1.505	1.469

ΟΛΕΣ ΟΙ ΔΙΑΣΤΑΣΕΙΣ ΕΧΟΥΝ ΑΝΟΧΗ +/- 2 ΕΚ.

- 12 -

ΣΧΕΔΙΟ 1

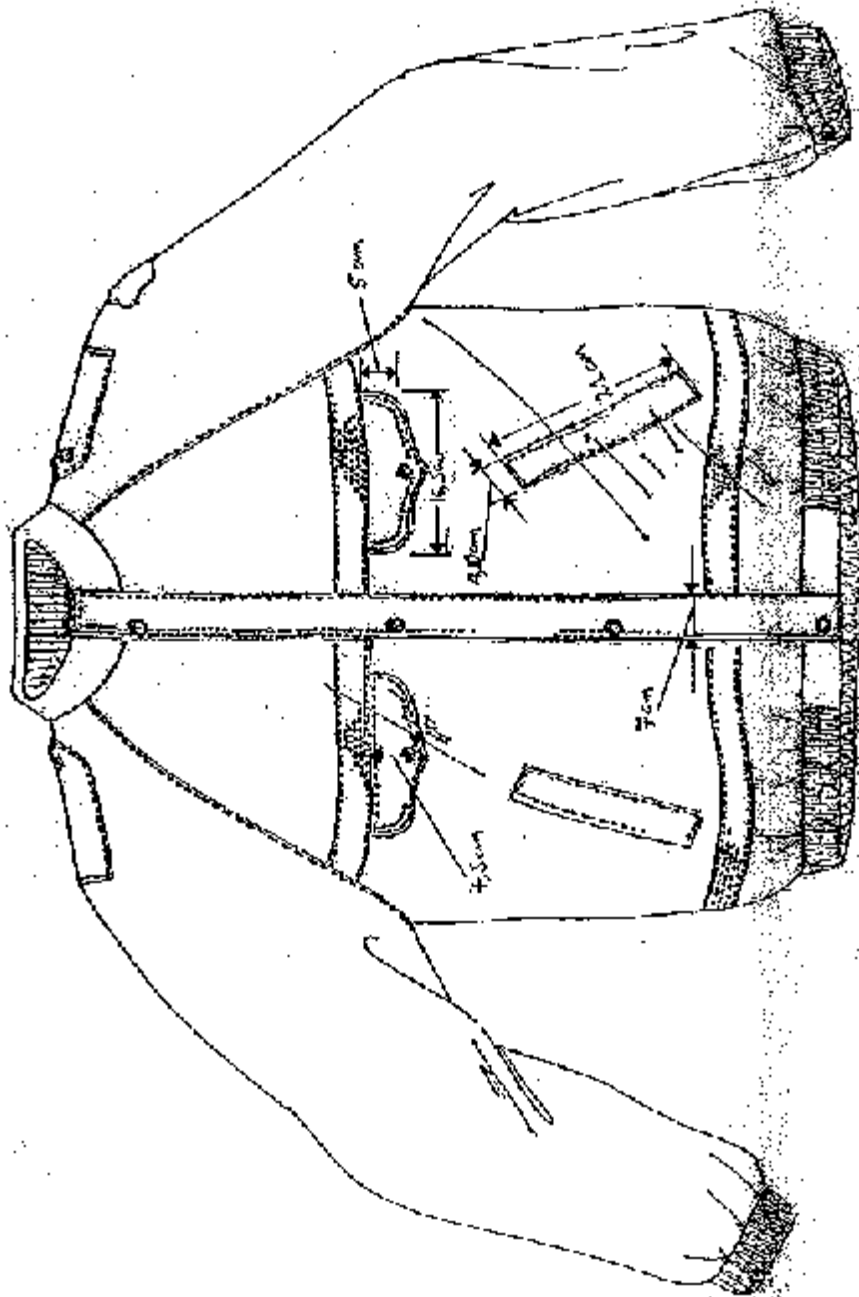

ΣΧΕΔΙΟ 2.

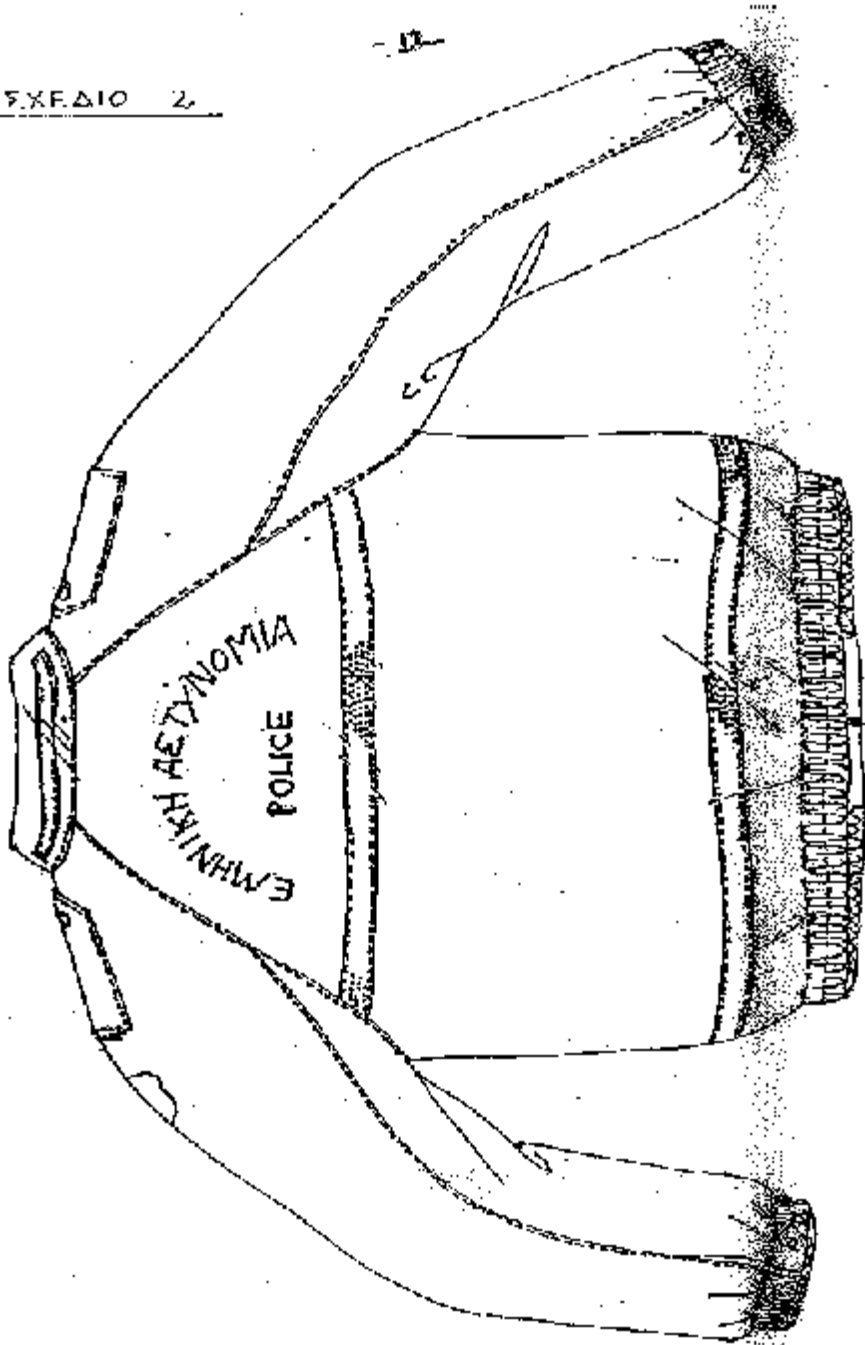

-14-

EXERCÍCIO 3

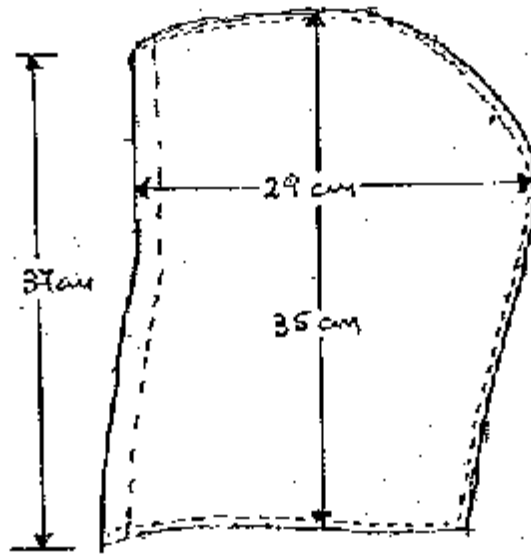

ΠΑΡΑΡΤΗΜΑ Α

Γ) ΠΙΝΑΚΑΣ 1
ΑΝΟΧΩΝ ΚΑΙ ΕΚΠΤΩΣΕΩΝ ΓΙΑ ΧΗΜΙΚΕΣ ΕΚΤΡΟΠΕΣ ΥΦΑΣΜΑΤΩΝ (ΜΑΛΛΙΝΑ - ΣΥΜΜΙΚΤΑ)

ΒΑΡΟΣ Σε gr/m ²	ΠΑΛΑΤΟΣ Σε cm, ελαχίστη	ΑΝΤΟΧΗ ΣΤΗΜΟΝΟΣ Σε kg, ελαχίστη	ΑΝΤΟΧΗ ΚΡΟΚΗΣ Σε kg, ελαχίστη	ΕΠΙΜΗΚΤΥΝΣΗ ΣΤΗΜΟΝΟΣ Σε m.m., ελαχίστη	ΕΠΙΜΗΚΤΥΝΣΗ ΚΡΟΚΗΣ Σε m.m., ελαχίστη	ΠΥΚΝΟΤΗΣ ΣΤΗΜΟΝΟΣ Αριθ. Κλωστών/cm	ΠΥΚΝΟΤΗΣ ΚΡΟΚΗΣ Αριθ. Κλωστών/cm	ΣΥΣΤΟΛΗ ΣΤΗΜΟΝΟΣ επι τοις %, Μέγιστη	ΣΥΣΤΟΛΗ ΚΡΟΚΗΣ επι τοις %, Μέγιστη
Ανοχή Εκπτώσις επι τοις %	Ανοχή Εκπτώσις επι τοις %	Ανοχή Εκπτώσις επι τοις %	Ανοχή Εκπτώσις επι τοις %	Ανοχή Εκπτώσις επι τοις %	Ανοχή Εκπτώσις επι τοις %	Ανοχή Αρ. Κλ. ανά cm	Ανοχή Αρ. Κλ. ανά cm	Ανοχή Εκπτώσις επι τοις %	Ανοχή Εκπτώσις επι τοις %
+10%	+3 cm	έως -5%	έως -5%	έως -5%	έως -5%	+2 } xλ	+2 } xλ	+1%	+1%
-5%	έως -2cm	-6%	-6%	-6%	-6%	-1 } xλ	-1 } xλ	1%	1%
2%		1%	1%	1%	1%	-2 } xλ	-2 } xλ		
3%		2%	2%	2%	2%	Ειδικά για τα	Ειδικά για τα		
4%		3%	3%	3%	3%	μάλλινα ΚΑΡΝΤΕ	μάλλινα ΚΑΡΝΤΕ		
7%		4%	4%	4%	4%	γίνεται δεκτό και	γίνεται δεκτό και		
8%		6%	6%	6%	6%	-3 } xλ	-3 } xλ		
9%		8%	8%	8%	8%				
10%		8%	8%	8%	8%				

* Για υφάσματα
«ΚΑΡΝΤΕ»
Εκπτώσις N/Δ
+15%

έως -5%
ΦΥΤΙΚΑΙ
ΟΥΣΙΔΙ

επι τοις % Μέγιστη
Ανοχή
Εκπτώσις
επι τοις %

ΑΠΗΛΕΙΑ ΔΙ' ΕΚΠΛΥΣΕΩΣ επι τοις % Μέγιστη Ανοχή Εκπτώσις επι τοις %	ΥΦΑΝΣΙΣ	ΤΙΤΛΟΣ ΝΗΜΑΤΟΣ ΣΤΗΜΟΝΟΣ	ΤΙΤΛΟΣ ΝΗΜΑΤΟΣ ΚΡΟΚΗΣ	ΣΤΑΘΕΡΟΤΗΣ ΧΡΩΜΑΤΙΣΜΟΥ (Ελαχίστη) Σε μονάδες όπως καθορίζεται στο Τ.Ε. 34-233 Γ.Ε.Σ. Ανοχή	FINESSE ΕΠΙΟΥ (Η προσαρμοσμένη)
επι τοις % Μέγιστη Ανοχή Εκπτώσις επι τοις %	ΥΦΑΝΣΙΣ	ΤΙΤΛΟΣ ΝΗΜΑΤΟΣ ΣΤΗΜΟΝΟΣ	ΤΙΤΛΟΣ ΝΗΜΑΤΟΣ ΚΡΟΚΗΣ	ΣΤΑΘΕΡΟΤΗΣ ΧΡΩΜΑΤΙΣΜΟΥ (Ελαχίστη) Σε μονάδες όπως καθορίζεται στο Τ.Ε. 34-233 Γ.Ε.Σ. Ανοχή	FINESSE ΕΠΙΟΥ (Η προσαρμοσμένη)
0.1%	Όπως καθορίζεται από τις προδιαγραφές	1) Για τα υφάσματα ΠΕΝΙΕ δίδεται ανοχή στον τίτλο νήματος ±3 Νούμερα 2) Για τα υφάσματα ΚΑΡΝΤΕ, δίδεται ανοχή στον τίτλο νήματος ±1 Νούμερο	Στο ηλιακό φως 1 Στο ηλιακό φως για > 1 Λοιπές δοκιμασίες 1/2 Λοιπές δοκιμασίες 1 Λοιπές δοκιμασίες για > 1	Ανοχή	Αλλοιμή επιτρέπεται μόνο για βελτίωση της FINESSE
0.2%					
0.3%					
0.4%					
0.5%					

Τα ανωτέρω ποσοστά ανοχών και εκπτώσεων για
φυτικές και λιπαρές ουσίες, νοούνται μέρος των
προβλεπόμενων από τις προδιαγραφές ορίων.

* Παρατηρήση: Στην προδιαγραφή -Υ-10013(α) που αφορά «Χειμερινό ύφασμα Ελέας Καρντέ» για εσώδυτες N/Δ, το βάρος ανά m² μπορεί να έχει ανοχή από +15% μέχρι -5% του προβλεπόμενου λόγω ιδιομορφίας στο φινιρίσμα, που επιφέρει ανοχή αλφειμωσίας στο
στο βάρος.

ΕΙΔΙΚΕΣ ΑΠΑΙΤΗΣΕΙΣ ΓΙΑ ΠΕΝΤΑΦΥΛΛΑ ΧΑΡΤΟΚΙΒΩΤΙΑ ΣΥΣΚΕΥΑΣΙΑΣ

2. Γενικές Απαιτήσεις

Τα χαρτοκιβώτια πρέπει να είναι αρίστης ποιότητας και κατασκευής. Κατασκευάζονται από πεντάφυλλο χαρτόνι σε σχήμα ορθογωνίου παραλληλεπιπέδου στις διαστάσεις που φαίνονται στον πίνακα 1. Τα χαρτοκιβώτια συνδέονται κατά την μία από τις τέσσερις κατακόρυφες ακμές του παραλληλεπιπέδου με σιδερένιους συνδετήρες πάχους 2mm και μήκους 14 mm και σε πυκνότητα ενός συνδετήρα ανά 3 έως 4 cm μήκους. Εναλλακτικά μπορεί να χρησιμοποιηθεί στην κατασκευή τους τεχνική συγκόλλησης με τη χρήση της κατάλληλης κόλλας ώστε να έχουν την αντοχή που απαιτείται. Το χρησιμοποιούμενο χαρτόνι θα πρέπει να έχει παρασκευαστεί κατά τρόπο ώστε τα εσωτερικά του τρία (3) φύλλα να είναι εμποτισμένα με παραφίνη δια της μεθόδου του ψεκασμού.

3. Ειδικές Απαιτήσεις

3.1 Βάρος : $820 \text{ gr/m}^2 \pm 10\%$

2.2 Αντοχή στην διάρρηξη στην συσκευή MULLEN – TESTER (διάμετρος μεμβράνης 3 cm), ελάχιστο : 200 LB/IN² (14.06 Kg/cm²)

ΕΛΛΗΝΙΚΗ ΔΗΜΟΚΡΑΤΙΑ
ΥΠΟΥΡΓΕΙΟ ΠΡΟΣΤΑΣΙΑΣ ΤΟΥ ΠΟΛΙΤΗ
ΑΡΧΗΓΕΙΟ ΕΛΛΗΝΙΚΗΣ ΑΣΤΥΝΟΜΙΑΣ
ΑΣΤΥΝΟΜΙΚΗ ΑΚΑΔΗΜΙΑ

ΤΕΧΝΙΚΕΣ ΠΡΟΔΙΑΓΡΑΦΕΣ **ΑΡΒΥΛΟΥ ΑΠΟ ΔΕΡΜΑ ΑΔΙΑΒΡΟΧΟ ΧΡΩΜΑΤΟΣ ΜΑΥΡΟΥ**

1. ΕΙΣΑΓΩΓΗ

1.1 Σκοπός

Η προδιαγραφή αυτή καθορίζει τα χαρακτηριστικά και τις τεχνικές απαιτήσεις της Υπηρεσίας για Άρβυλα Κνήμης.

Τα παραπάνω άρβυλα ανήκουν στην κατηγορία των υποδημάτων τύπου εργασίας με αντιολισθητική σόλα και προορίζονται για χρήση από το προσωπικό της Ελληνικής Αστυνομίας.

1.2 Βοηθήματα - Πρότυπα

1.2.1 ΕΛΟΤ EN ISO 20344: 2011, Μέσα ατομικής προστασίας – Μέθοδοι δοκιμής για υποδήματα.

1.2.2 ΕΛΟΤ EN ISO 20347: 2012, Μέσα ατομικής προστασίας – Υποδήματα τύπου εργασίας.

ή νεώτερο πιστοποιητικό εκδοθέν από αρμόδια προς τούτο Αρχή.

2. ΑΠΑΙΤΗΣΕΙΣ

2.1 Τα άρβυλα θα πρέπει να είναι πιστοποιημένα από κοινοποιημένο φορέα, σύμφωνα με το πρότυπο **EN ISO 20347** και να καλύπτουν τις προϋποθέσεις που καθορίζονται με τις ενδείξεις (σύμβολα) **O2 , HI , CI , HRO, WR και AN**, όπως αναλυτικά καθορίζονται αυτές στον Πίνακα 16 της παραγράφου 6 και στον Πίνακα 17 της παραγράφου 7 του παραπάνω προτύπου, **με απαραίτητη αναφορά του μοντέλου (κωδικού είδους) του εργοστασίου κατασκευής.** Τα ανωτέρω πιστοποιητικά να κατατεθούν με την προσφορά και σε περίπτωση που έχουν εκδοθεί από φορέα της αλλοδαπής, να συνοδεύονται από επίσημη μετάφραση .

2.2 Τεχνικά Χαρακτηριστικά – Υλικά Κατασκευής

2.2.1 Τα άρβυλα ταξινομούνται όπως παρακάτω σύμφωνα με τον Πίνακα 1 και το Σχέδιο 3, της παραγράφου 4, του προτύπου **EN ISO 20347:**

Κωδικός Ταξινόμησης : «I»

Σχέδιο : «C»

2.2.2 Σε κάθε πλευρά των περυγίων τοποθετούνται επτά τουλάχιστον **(7)**

καψύλλια ή συδιασμός καψυλλίων με **γάντζους** ταχείας απελευθέρωσης. Τα άκρα των καψυλλίων πρέπει να απέχουν από το άκρο των πτερυγίων **6-10 mm**. Τα άρβυλα στην εσωτερική τους πλευρά δύναται να φέρουν φερμουάρ βαρέως τύπου. Στο άνω μέρος του φερμουάρ στην περιοχή του κολάρου, να φέρει λωρίδα δέρματος, κατάλληλου μήκους, η οποία στη μία άκρη της είναι ραμμένη με το πτερύγιο των καψυλλίων και στην άλλη να κλείνει με προσκολλητικούς συνδέσμους τύπου «velcro».

- 2.2.3** Στην κορυφή στο φοντί φτέρνας τοποθετείται **Γιακάς (Κολάρο) από δέρμα «Νάπα»** για την άνετη και εργονομική προσαρμογή στην κνήμη, ο οποίος θα πρέπει να έχει ελάχιστο ύψος 2 cm ή Γιακάς (Κολάρο) μεγαλύτερου ύψους κατάλληλο για την άνετη και εργονομική προσαρμογή στην κνήμη, από ύφασμα τύπου CORDURA.

Στο εσωτερικό του γιακά τοποθετείται αφρώδες υλικό με ανοικτούς πόρους (από πολυεστέρα ή πολυαμίδιο ή πορώδη αφρό) με πάχος 14 mm ± 2. Ο γιακάς να είναι ραμμένος μαζί με τα άκρα των πτερυγίων (καψουλιέρες).

- 2.2.4** Το μπροστινό τμήμα της σόλας δεν θα εφάπτεται στο έδαφος αλλά θα πρέπει να ανασηκώνεται κατ' ελάχιστο κατά 15 mm ώστε να είναι δυνατή η χρήση του υποδήματος για πεζή καταδίωξη οπότε αυτό χρειαστεί.
- 2.2.5** Στην περιοχή της φτέρνας θα πρέπει να υπάρχει ενίσχυση (ενδυνάμωμα) από θερμοπλαστικό ή άλλο κατάλληλο υλικό το οποίο να είναι ανατομικό και εργονομικά διαμορφωμένο, ώστε να παρέχει την απαιτούμενη προστασία χωρίς όμως να προκαλεί ενόχληση στην περιοχή αυτή κατά το βάδισμα ή το τρέξιμο.
- 2.2.6** Παρομοίως και στην περιοχή των δακτύλων θα πρέπει να υπάρχει ενίσχυση (ενδυνάμωμα) από θερμοπλαστικό ή άλλο κατάλληλο υλικό, διαμορφωμένο ανατομικά και εργονομικά ώστε να είναι σκληρό και να παρέχει προστασία στα δάκτυλα χωρίς όμως να προκαλεί ενόχληση σε αυτά κατά το βάδισμα ή το τρέξιμο.
- 2.2.7** Στο πίσω μέρος του άρβυλου και πάνω από την ενίσχυση της φτέρνας να υπάρχει «περιοχή ευκαμψίας», με τα ίδια υλικά που χρησιμοποιήθηκαν στο κολάρο.
- 2.2.8** Σε κάθε άρβυλο και στην εσωτερική επιφάνεια της γλώσσας (πάνω στο ύφασμα πολλαπλών στρώσεων) και από το υψηλότερο σημείο της, χωρίς να φαίνονται ραφές στην όψη του επανωδέρματος της γλώσσας, θα ράβεται περιμετρικά κομμάτι λευκής ταινίας από πολυεστέρα διαστάσεων 5 cm x 4 cm περίπου πάνω στην οποία τυπώνονται με ανεξίτηλο μελάνι τα παρακάτω:

- | |
|--------------------------------------------------------------------------------------------------------------------------------------------------|
| <ol style="list-style-type: none">1. ΚΑΤΑΣΚΕΥΑΣΤΗΣ2. ΜΕΓΕΘΟΣ3. ΕΤΟΣ ΚΑΤΑΣΚΕΥΗΣ4. ΒΑΣΙΚΕΣ ΟΔΗΓΙΕΣ ΧΡΗΣΗΣ |
|--------------------------------------------------------------------------------------------------------------------------------------------------|

2.2.9 Ύψος του επανωδέματος

Το ύψος του επανωδέματος θα είναι αυτό που καθορίζεται στον Πίνακα 4, της παραγράφου 5.2.2. του EN ISO 20347 για το ζητούμενο σχέδιο υποδήματος («C») και θα μετράται σύμφωνα με το πρότυπο EN ISO 20344, παράγραφος 6.2.

2.2.10 Το τμήμα του **τεταρτημορίου φτέρνας** (υφασμάτινο τμήμα της αρβύλας) θα κατασκευάζεται από ύφασμα μαύρου χρώματος τύπου CORDURA, με τα παρακάτω χαρακτηριστικά:

ΥΦΑΣΜΑΤΙΝΟ ΤΜΗΜΑ

A/A	ΧΑΡΑΚΤΗΡΙΣΤΙΚΑ	ΑΠΑΙΤΗΣΗ		ΜΕΘΟΔΟΣ
1	Τύπος	Υφασμάτινο τμήμα δύο στρώσεων θερμο - κολλημένων μεταξύ τους το οποίο να παρέχει ικανοποιητική αναπνευστικότητα στο πόδι		
2	Σύνθεση	Εξωτερικό Στρώμα Υφασμα υφαντό τύπου CORDURA 100% PA	Εσωτερικό Στρώμα Μη υφάνσιμο (nonwoven) συνθετικό υλικό 100% PES	Χημική ανάλυση
3	Κατασκευή υφάσματος	Κατάλληλη κλωστ/κή δομή ώστε να διασφαλίζονται οι μηχανικές ιδιότητες και οι ιδιότητες άνεσης και υγιεινής	Κατάλληλη ώστε να διασφαλίζονται οι μηχανικές ιδιότητες και οι ιδιότητες άνεσης και υγιεινής	
4	Βάρος	360 ±10% gr/m ²		EN 12127
5	Αντοχή στο σχίσιμο	≥60N	-	EN ISO 20347 § 5.4.3
6	Αντίσταση στην τριβή - σε ξηρή μορφή	≥100.000 στροφές ±10%	-	EN ISO 12947-2
7	Διαπέραση υδρατμών	W V P ≥ 0,8 mg/cm ² * h		EN ISO 20347 §5.4.6
8	Συντελεστής υδρατμών	W V C ≥ 15 mg/cm ²		EN ISO 20347 §5.4.6

2.2.11 Ολόκληρη η εσωτερική επιφάνεια του αρβύλου επενδύεται με ύφασμα πολλαπλών στρώσεων, αδιάβροχο, διαπερατό από υδρατμούς.

Η εσωτερική επένδυση του αρβύλου θα έχει τη μορφή «κάλτσας» και κατά συνέπεια όπου από την κατασκευή είναι απαραίτητη ραφή στο ύφασμα πολλαπλών στρώσεων αυτή θα πρέπει να είναι θερμοκολλημένη με ταινία από όμοιο υλικό (πολλαπλών στρώσεων).

Οι ραφές θα ελέγχονται για την αδιαβροχία τους και θα πρέπει να μη διαπερνώνται από το νερό για 5 min με πίεση 0,4 bar.

2.2.12 Η φόδρα από ύφασμα πολλαπλών στρώσεων, αδιάβροχο, διαπερατό από υδρατμούς αποτελείται από τα παρακάτω φύλλα:

2.2.12.1 Τα Υφάσματα Βάσης (εξωτερικό και εσωτερικό) κατασκευασμένα από Nylon νήματα κατάλληλου Denier

2.2.12.2 Την Πλαστική Μεμβράνη από πολυαιθυλένιο ή πολυουρεθάνη

ή μικροπορώδες πολυτετραφθοροαιθυλένιο, (PTFE) ή άλλο κατάλληλο υλικό το οποίο θα εξασφαλίζει στο ύφασμα τις επιθυμητές ιδιότητες.

2.2.12.3 Το Μη Υφάνσιμο Υλικό, από πολυεστέρα ή πολυαμίδιο ή πορώδη αφρό με ανοικτούς πόρους.

2.2.12.4 Το Συγκολλητικό για τη δημιουργία του υφάσματος των πολλαπλών στρώσεων από τα ανεξάρτητα φύλλα.

2.2.12.5 Ο χρωματισμός του εξωτερικού υφάσματος θα είναι μαύρος ή γκρι.

2.2.12.6 Το ύφασμα πολλαπλών στρώσεων που θα κατασκευάζεται με τη συγκόλληση των αναφερόμενων παραπάνω ανεξάρτητων φύλλων, θα πρέπει να έχει τις παρακάτω ιδιότητες:

ΠΙΝΑΚΑΣ 1

ΧΑΡΑΚΤΗΡΙΣΤΙΚΩΝ ΦΟΔΡΑΣ ΑΠΟ ΥΦΑΣΜΑ ΠΟΛΛΑΠΛΩΝ ΣΤΡΩΣΕΩΝ,

ΔΙΑΒΡΟΧΟ, ΔΙΑΠΕΡΑΤΟ ΑΠΟ ΥΔΡΑΤΜΟΥΣ

A/A	ΧΑΡΑΚΤΗΡΙΣΤΙΚΑ	ΑΠΑΙΤΗΣΗ	ΜΕΘΟΔΟΣ
1	Βάρος	300 ±10% gr/m ²	EN 12127
2	Θερμομονωτικότητα	≤20x10 ⁻³ m ² K/W	EN 31092
3	Διαπερατότητα υδρατμών (αναπνευσιμότητα)	≤15 m ² Pa/W	EN 31092
4	Αντίσταση στην τριβή	≥ 50.000 στροφές σε ξηρή μορφή ≥ 25.000 στροφές σε υγρή μορφή	EN ISO 12947-2
5	Υδατοδιαπερατότητα	≥ 1000 mbar	EN 20811
6	Η φόδρα να διαθέτει αντιβακτηριδιακές ιδιότητες		

2.2.12.7 Για το ύφασμα πολλαπλών στρώσεων να κατατεθεί πιστοποιητικό της κατασκευάστριας εταιρείας του υφάσματος ότι πληροί τις απαιτήσεις.

2.2.13 Η περιοχή της φτέρνας θα είναι κλειστή.

2.2.14 Κορδόνια: Υδροφοβικά από μεταραμιδικές ίνες, μήκους ελάχιστου 180 cm. Τα κορδόνια να ελεγχθούν ως προς το υλικό κατασκευή τους και σύμφωνα με τη μέθοδο του ISO 2023 ως προς την αντοχή στη τριβή και στον εφελκυσμό.

2.2.15 Κλωστές ραφής: Συνιστάται πολυαμιδικές και υδροφοβικές, με ελάχιστο πάχος 30/3 Ne.

2.2.16 Στα πλαϊνά τμήματα του υποδήματος και συγκεκριμένα στην περιοχή του τεταρτημορίου φτέρνας, μεταξύ του υφασμάτινου μέρους και της εσωτερικής φόδρας να υπάρχει κατάλληλο αφρώδες υλικό πάχους 4mm \pm 1mm, το οποίο εξασφαλίζει τις ιδιότητες άνεσης.

2.3 ΓΕΝΙΚΕΣ ΑΠΑΙΤΗΣΕΙΣ ΥΠΟΔΗΜΑΤΟΣ

2.3.1 Ανθεκτικότητα σύνδεσης επανωδέρματος και εξωτερικής σόλας

Η ανθεκτικότητα σύνδεσης του επανωδέρματος και της εξωτερικής σόλας όταν ελέγχεται σύμφωνα με τη μέθοδο που περιγράφεται στο πρότυπο EN ISO 20344, παράγραφος 5.2, δεν θα είναι μικρότερη από 4,0 N/mm (παράγραφος 5.3.1.2 του EN ISO 20347).

2.3.2 Ειδικά στοιχεία εργονομίας

Το υπόδημα θεωρείται ότι ικανοποιεί τις εργονομικές προϋποθέσεις εάν όλες οι απαντήσεις είναι θετικές στο ερωτηματολόγιο που περιγράφεται στην παράγραφο 5.1 του προτύπου EN ISO 20344, (παράγραφος 5.3.3 του EN ISO 20347).

2.3.3 Επανώδερμα (δέρμα)

2.3.3.1 Το δέρμα από το οποίο κατασκευάζονται όλα τα τμήματα του αρβύλου πλην του τμήματος του τεταρτημορίου φτέρνας, θα είναι δέρμα προσώπου ή ελαφρώς διορθωμένου προσώπου, αδιάβροχο, άριστης ποιότητας, μαύρου χρώματος.
Το πάχος του δέρματος να είναι 1,6-1,8 mm.

2.3.3.2 Η δύναμη διάσχισης του δέρματος θα είναι κατ' ελάχιστο 120 N, ενώ για το δέρμα του γιακά 30 N, όταν ελέγχονται σύμφωνα με τη μέθοδο που περιγράφεται στην παράγραφο 6.3, του προτύπου EN ISO 20344, (παράγραφος 5.4.3, Πίνακας 10, του EN ISO 20347).

2.3.3.3 Ο συντελεστής διαπερατότητας και η περατότητα υδρατμών όταν ελέγχονται σύμφωνα με τις μεθόδους που περιγράφονται στις παραγράφους 6.6 και 6.8, του προτύπου EN ISO 20344 θα πρέπει να είναι (παράγραφος 5.4.6, του EN ISO 20347):

α. Διαπερατότητα υδρατμών: $\geq 0,8 \text{ mg}/(\text{cm}^2 \times \text{h})$

β. Συντελεστής υδρατμών: $\geq 15 \text{ mg}/\text{cm}^2$

2.3.3.4 Το pH σε όλα τα δερμάτινα μέρη του υποδήματος δεν θα πρέπει να είναι μικρότερο από 3,2 και εάν το pH είναι

μικρότερο από 4, η διάφορα οξύτητας (ΔpH) θα πρέπει να είναι μικρότερη από 0,7 όταν ελέγχεται σύμφωνα με τη μέθοδο που περιγράφεται στην παράγραφο 6.9, του προτύπου EN ISO 20344, (παράγραφος 5.5.4, του EN ISO 20347).

2.3.3.5 Όταν το δέρμα (και αυτό του γιακά) ελέγχεται σύμφωνα με τη μέθοδο που περιγράφεται στην παράγραφο 6.11, του προτύπου EN ISO 20344, το Χρώμιο VI να είναι $<3\text{mg} / \text{kg}$ (παράγραφος 5.5.5, του EN ISO 20347).

2.3.4 **Γλώσσα**

2.3.4.1 Η γλώσσα να είναι ραμμένη με τα πτερύγια του φοντιού μέχρι και το ύψος του πέμπτου τουλάχιστον αγκίστρου των κορδονιών, με τέτοιο τρόπο ώστε να επιτυγχάνεται η μέγιστη αδιαβροχία του υποδήματος και να μην είναι δυνατή η εισροή ύδατος στο υπόδημα, το ύψος της δε να ξεπερνά κατά 1 cm τουλάχιστον το πάνω μέρος του άρβυλου.

Στο εμπρόσθιο μέρος της γλώσσας και σε όλο το μήκος της από την πλευρά του βουδουρά επενδύεται με ραφή σακούλα με ύφασμα πολλαπλών στρώσεων, αδιάβροχο, διαπερατό από υδρατμούς, της παραγράφου 2.2.13.6. Το δέρμα που θα χρησιμοποιηθεί για τη γλώσσα να είναι το ίδιο με του επανοδέρματος με πάχος 1,2 – 1,4 mm. Στο ενδιάμεσο της γλώσσας μεταξύ δέρματος και του υφάσματος πολλαπλών στρώσεων (φόδρα) να υπάρχει κατάλληλο αφρώδες υλικό πάχους $6\text{ mm} \pm 1\text{mm}$.

2.3.4.2 Η δύναμη διάσχισης του δέρματος της γλώσσας θα είναι κατ' ελάχιστο 36 N όταν ελέγχεται σύμφωνα με τη μέθοδο που περιγράφεται στην παράγραφο 6.3, του προτύπου EN ISO 20344: 2004, (παράγραφος 5.6.1 , Πίνακας 14, του EN ISO 20347).

2.3.4.3 Το pH του δέρματος της γλώσσας δεν θα πρέπει να είναι μικρότερο από 3,2 και εάν το pH είναι μικρότερο από 4, η διαφορά οξύτητας (ΔpH) θα πρέπει να είναι μικρότερη από 0,7 όταν ελέγχεται σύμφωνα με τη μέθοδο που περιγράφεται στην παράγραφο 6.9, του προτύπου EN ISO 20344, (παράγραφος 5.6.2, του EN ISO 20347).

2.3.4.4 Όταν το δέρμα της γλώσσας ελέγχεται σύμφωνα με τη μέθοδο που περιγράφεται στην παράγραφο 6.11, του προτύπου EN ISO 20344, το Χρώμιο VI να είναι $<3\text{mg} / \text{kg}$ (παράγραφος 5.6.3, του EN ISO 20347).

2.3.5. Εσωτερική σόλα

- 2.3.5.1.** Η εσωτερική σόλα πρέπει να είναι προσχηματισμένη και ανθεκτική στις στρεβλώσεις.
- 2.3.5.2.** Όταν το πάχος της εσωτερικής σόλας ελέγχεται σύμφωνα με τη μέθοδο που περιγράφεται στην παράγραφο 7.3, του προτύπου EN ISO 20344, δεν θα πρέπει να είναι μικρότερο από 2,0 mm (παράγραφος 5.7.1, του EN ISO 20347).
- 2.3.5.3.** Απορρόφηση και αποβολή νερού εσωτερικής σόλας.
Όταν ελέγχεται σύμφωνα με τη μέθοδο που περιγράφεται στην παράγραφο 7.2, του προτύπου EN ISO 20344, η απορρόφηση νερού δεν θα πρέπει να είναι μικρότερη από 70 mg/cm² και η αποβολή νερού δεν πρέπει να είναι μικρότερη από 80 % του απορροφηθέντος νερού (παράγραφος 5.7.3, του EN ISO 20347).
- 2.3.5.4.** Η εσωτερική σόλα δεν θα πρέπει να μπορεί να αφαιρεθεί χωρίς την καταστροφή υποδήματος.
- 2.3.5.5.** Η φθορά λόγω τριβής της εσωτερικής σόλας όταν ελέγχεται σύμφωνα με τη μέθοδο που περιγράφεται στην παράγραφο 7.3., του προτύπου EN ISO 20344 δεν θα πρέπει να είναι μεγαλύτερη από εκείνη που απεικονίζεται από τα κομμάτια αναφοράς ελέγχου για τα υλικά ίδιας προέλευσης πριν από τους 400 κύκλους (παράγραφος 5.7.4.1, του EN ISO 20347).

2.3.6 Προσθαφαιρούμενος εσωτερικός πάτος

- 2.3.6.1.** Να διαθέτει κατάλληλο αντιβακτηριδιακό, ανατομικό, αφαιρούμενο και καθαριζόμενο στους 30⁰ C πάτο, ο οποίος να είναι διαπερατός από το νερό για την καλύτερη διαχείριση του ιδρώτα.
- 2.3.6.2.** Να αντέχει σε τουλάχιστον 25.600 (στεγνό τέστ) και 12.800 (υγρό τέστ) κύκλους τριψίματος, σύμφωνα με την παρ. 5.7.4.2 του EN ISO 20347.
- 2.3.6.3.** Απορρόφηση και αποβολή νερού εσωτερικού πάτου.
Όταν ελέγχεται σύμφωνα με τη μέθοδο που περιγράφεται στην παράγραφο 7.2, του προτύπου EN ISO 20344, η απορρόφηση νερού δεν θα πρέπει να είναι μικρότερη από 70

mg/cm² και η αποβολή νερού δεν πρέπει να είναι μικρότερη από 80 % του απορροφηθέντος νερού (παράγραφος 5.7.3, του EN ISO 20347).

2.3.7 Εξωτερική Σόλα

Πρόκειται για ειδική αντιολισθητική σόλα τρακτερωτού τύπου κατασκευασμένη από ελαστικό (NBR).

2.3.7.1 Αντοχή στη διάσχιση.

Όταν ελέγχεται σύμφωνα με τη μέθοδο που περιγράφεται στην παράγραφο 8.2, του προτύπου EN ISO 20344, η αντοχή θα πρέπει να συμφωνεί με τα καθοριζόμενα στην παράγραφο 5.8.2, του EN ISO 20347 για το αντίστοιχο υλικό.

2.3.7.2 Ανθεκτικότητα Τριβής.

Όταν ελέγχεται σύμφωνα με τη μέθοδο που περιγράφεται στην παράγραφο 8.3, του προτύπου EN ISO 20344, η σχετική απώλεια όγκου θα πρέπει να συμφωνεί με τα καθοριζόμενα στην παράγραφο 5.8.3, του EN ISO 20347 για το αντίστοιχο υλικό.

2.3.7.3 Αντοχή στις κάμψεις

Όταν ελέγχεται σύμφωνα με τη μέθοδο που περιγράφεται στην παράγραφο 8.4, του προτύπου EN ISO 20344, η έκταση της εγκοπής δεν θα πρέπει να είναι μεγαλύτερη από 4 mm πριν από τους 30.000 κύκλους κάμψεων (παράγραφος 5.8.4, του EN ISO 20347).

2.3.7.4 Ανθεκτικότητα Σύνδεσης στρώσεων εξωτερικής σόλας.

Όταν η εξωτερική σόλα αποτελείται από στρώσεις, τότε ελέγχεται σύμφωνα με τη μέθοδο που περιγράφεται στην παράγραφο 5.2, του προτύπου EN ISO 20344. Η ανθεκτικότητα σύνδεσης ανάμεσα στο αντιολισθητικό στρώμα και το παρακείμενο στρώμα δεν θα πρέπει να είναι μικρότερη από 4,0 N/mm (παράγραφος 5.8.6, του EN ISO 20347).

2.3.7.5 Το ύψος όλης της σόλας στην μπροστινή περιοχή να είναι 20 mm περίπου ώστε να προστατεύεται επαρκώς το επανώδερμα.

2.3.7.6 Αντοχή στη σκληρότητα: 65 ±5 (SHORE-A).

2.4 ΕΠΙΠΡΟΣΘΕΤΕΣ ΑΠΑΙΤΗΣΕΙΣ ΥΠΟΔΗΜΑΤΩΝ

2.4.1 Απορρόφηση ενέργειας στην περιοχή της φτέρνας

Όταν τα υποδήματα ελέγχονται σύμφωνα με τη μέθοδο που περιγράφεται στην παράγραφο 5.14, του προτύπου EN ISO 20344, η απορρόφηση ενέργειας της περιοχής πάτου δεν θα πρέπει να είναι μικρότερη από 20 J (παράγραφος 6.2.4 του EN ISO 20347).

2.4.2 Αδιαβροχία

Σύμφωνα με τη μέθοδο SATRA PM 77-92 παράγραφος 8.3.

2.4.3 Αντιολισθητική Εξωτερική Σόλα

2.4.3.1 Αντιολισθητική Περιοχή

Η περιοχή των οδοντώσεων θα πρέπει να είναι σύμφωνα με το Σχήμα 38, της παραγράφου 8.1.1 του EN ISO 20344. Επίσης οι οδοντώσεις θα πρέπει να είναι ανοιχτές στο πλάι.

2.4.3.2 Πάχος των Αντιολισθητικών Εξωτερικών Σολών

Όταν τα υποδήματα ελέγχονται σύμφωνα με τη μέθοδο που περιγράφεται στην παράγραφο 8.1, του προτύπου EN ISO 20344, το πάχος d1 της εξωτερικής σόλας δεν θα πρέπει να είναι ≤ 4 mm (παράγραφος 5.8.1.1 του EN ISO 20347).

2.4.3.3 Ύψος Αντιολισθητικής Περιοχής

Όταν τα υποδήματα ελέγχονται σύμφωνα με τη μέθοδο που περιγράφεται στην παράγραφο 8.1, του προτύπου EN ISO 20344, το ύψος αντιολισθητικού d2 της εξωτερικής σόλας δεν θα πρέπει να είναι μικρότερο από 2,5 mm (παράγραφος 5.8.1.3 του EN ISO 20347).

2.4.4. Αντίσταση σε πετρελαιολιπαντικά σύμφωνα με τη μέθοδο που περιγράφεται στην παράγραφο 8.6 του EN ISO 20344 και με τις απαιτήσεις του EN ISO 20347 παρ. 6.4.2.

3. Αξιολόγηση Προσφορών

3.1. Οι υποψήφιοι προμηθευτές μαζί με τις προσφορές τους θα καταθέτουν δύο (2) ζεύγη αρβυλών ως δείγμα, στο μέγεθος 42 και στο μέγεθος 44, το οποίο θα ελέγχεται μακροσκοπικά από την επιτροπή αξιολόγησης των προσφορών σύμφωνα με την παρούσα προδιαγραφή,

Τα δείγματα αυτά επιβαρύνουν τους προμηθευτές.

Η Επιτροπή κατά την αξιολόγηση θα λάβει υπόψη της και το πρότυπο EN ISO 20347.

3.1.1. Εφόσον και τα δύο (2) δείγματα ικανοποιούν μακροσκοπικά **πλήρως** τις απαιτήσεις της προδιαγραφής, τότε οι τεχνικές προσφορές των προμηθευτών θα γίνονται αποδεκτές, διαφορετικά θα απορρίπτονται.

3.1.2. Φύλλο Συμμορφώσεως:

Αυτό είναι φύλλο συσχετίσεως της προσφοράς με τις απαιτήσεις της παρούσας προδιαγραφής. Στο φύλλο αυτό θα αναφέρονται με λεπτομέρεια όλες οι υπάρχουσες συμφωνίες ή αποκλίσεις του προσφερομένου υλικού σε σχέση με τα αναφερόμενα στοιχεία στην παρούσα προδιαγραφή (δηλαδή να απαντά παράγραφο προς παράγραφο στα στοιχεία της προδιαγραφής).

3.1.3 Υποχρεώσεις προμηθευτών

Δεν επιτρέπεται επί του άρβυλου οποιαδήποτε σήμανση με εμπορική ονομασία παρά μόνο στο πέλμα της εξωτερικής σόλας.

3.1.4 Προδείγματα Μειοδοτών για Μαζική Παραγωγή (Βιομηχανικό Πρότυπο)

1. Ο μειοδότης υποχρεούται πριν τη μαζική παραγωγή προσκομίσει στην Αστυνομική Ακαδημία δύο (2) ζεύγη αρβύλων.
 Η Αστυνομική Ακαδημία ελέγχει μακροσκοπικά τα δείγματα εάν συμφωνούν με την παρούσα προδιαγραφή και το πρότυπο EN ISO 20347. Εφόσον τα δείγματα κριθούν κατάλληλα μακροσκοπικά, επισημοποιούνται μόνο για την συγκεκριμένη σύμβαση προμηθείας, ώστε αυτά να χρησιμοποιηθούν από τον προμηθευτή ως βιομηχανικά πρότυπα για την έναρξη μαζικής παραγωγής και από την επιτροπή παραλαβής για την οριστική παραλαβή.
 Σε περίπτωση που τα δείγματα κριθούν ακατάλληλα ο προμηθευτής κατασκευάζει νέα δείγματα για να εξετασθούν με την ίδια διαδικασία.

Η επισημοποίηση των δειγμάτων από την Αστυνομική Ακαδημία προκειμένου να χρησιμοποιηθούν ως βιομηχανικά πρότυπα και επισημοποιημένα δείγματα για την οριστική παραλαβή δεν απαλλάσσει τον προμηθευτή από την ευθύνη τηρήσεως όλων των όρων της προδιαγραφής για ενδεχόμενες εκτροπές που θα διαπιστωθούν κατά τον εργαστηριακό έλεγχο των υπό παραλαβή αρβυλών.

Από τα εξετασθέντα και τελικά επισημοποιηθέντα δείγματα το ένα παραμένει στην επιτροπή και το άλλο δίνεται στον προμηθευτή. Τα δύο(2) αυτά δείγματα βαρύνουν τον προμηθευτή.

2. Ο προμηθευτής κατά την παράδοση του είδους της σύμβασης υποχρεούται να προσκομίσει :
 - α) 1,5 m (τρέχον) επί το φάρδος του θερμοκολλημένου υφάσματος δύο (2) στρώσεων,
 - β) 1,5 m (τρέχον) επί το φάρδος υφάσματος ξεχωριστά του εξωτερικού στρώματος και του εσωτερικού στρώματος και
 - γ) 1,5 m (τρέχον) επί το φάρδος υφάσματος πολλαπλών στρώσεων.

Ο έλεγχος των χαρακτηριστικών του υφάσματος να γίνει στα υφασμάτινα τμήματα του έτοιμου άρβυλου και σε περίπτωση που δεν είναι δυνατόν ο έλεγχος να γίνει στα προσκομισθέντα υφάσματα.

3.2 Μερίδα-Δειγματοληψία

3.2.1 Μερίδα

Τα άρβυλα παραδίδονται σε μία μερίδα.

3.2.2 Δειγματοληψία

Η δειγματοληψία γίνεται με τον ακόλουθο τρόπο:

3.2.2.1 Για Μακροσκοπικό Έλεγχο

Η Επιτροπή Ελέγχου και Παραλαβής παίρνει το 10% από διαφορετικά χαρτοκιβώτια συσκευασίας, τα οποία (χαρτοκιβώτια) επιλέγονται με τη διαδικασία της τυχαίας δειγματοληψίας.

Τα παραπάνω ζεύγη αποτελούν το δείγμα μακροσκοπικού ελέγχου.

3.2.2.2 Για Εργαστηριακό έλεγχο.

Η Επιτροπή Ελέγχου και Παραλαβής θα επιλέξει από το δείγμα μακροσκοπικού ελέγχου (όπως παραπάνω με τη διαδικασία της τυχαίας δειγματοληψίας) 20 ζεύγη αρβυλών. Από αυτά τα 10 ζεύγη θα τα στείλει στο Χημείο Ενόπλων Δυνάμεων για εργαστηριακό έλεγχο και τα υπόλοιπα 10 ζεύγη θα αποτελέσουν τα αντιδείγματα. **Για όσους ελέγχους το εργαστήριο αδυνατεί να εκτελέσει, με μέριμνα και ευθύνη του υποχρεούται να αποστείλει αυτά σε άλλο διαπιστευμένο εργαστήριο του εξωτερικού.**

Όλα τα παραπάνω δείγματα επιβαρύνουν τον προμηθευτή και προσκομίζονται επιπλέον της ποσότητας κάθε μερίδας και τα μεγέθη που ελλείπουν. Επιπλέον ο προμηθευτής επιβαρύνεται με τα έξοδα των εργαστηριακών ελέγχων.

3.3 Έλεγχοι ποιότητας

3.3.1 Ευθύνη ελέγχου ποιότητας

3.3.1.1 Την ευθύνη ελέγχου της ποιότητας των υπό προμήθεια αρβυλών φέρνουν για το μακροσκοπικό έλεγχο η Επιτροπή Παραλαβής και για τον εργαστηριακό έλεγχο το Χημείο Ενόπλων Δυνάμεων.

3.3.1.2 Εργαστηριακός έλεγχος

Γίνεται από το Χημείο Ενόπλων Δυνάμεων και περιλαμβάνει τα παρακάτω:

α. Τον έλεγχο των απαιτήσεων των παραγράφων **2.2, 2.3, 2.4** σύμφωνα με τις μεθόδους που αναφέρονται σ' αυτήν και στο πρότυπο EN ISO 20344 και των υπολοίπων προτύπων που αναφέρονται στην παρούσα προδιαγραφή.

β. Τον έλεγχο των κατασκευαστικών στοιχείων.

γ. Τον έλεγχο όλων των πρώτων υλών που χρησιμοποιήθηκαν για την κατασκευή αρβύλων σύμφωνα με τα στοιχεία που αναφέρονται στην παρούσα προδιαγραφή.

3.3.2 Μακροσκοπικός έλεγχος

Διενεργείται από την Επιτροπή Ελέγχου και Παραλαβής στο δείγμα μακροσκοπικού ελέγχου αφ' ενός μεν ελέγχοντας την ποιότητα εργασίας της κατασκευής και τη συμφωνία της με τους όρους και τα σχέδια της Προδιαγραφής και το επίσημο δείγμα, αφ' ετέρου δε προς εντοπισμό τυχόν ελαττωμάτων σύμφωνα με τον ΠΙΝΑΚΑ 3. Ελαττώματα που σημειώνονται με (*) θα θεωρούνται ως κύρια όταν επιδρούν σοβαρά στην λειτουργικότητα ή την εμφάνιση και ως δευτερεύοντα όταν η επίδραση στη λειτουργικότητα ή την εμφάνιση δεν είναι σοβαρή.

Κατά τον έλεγχο του 10% του δείγματος εάν ο αριθμός των ευρισκομένων κυρίων ελαττωμάτων της μερίδας είναι μικρότερος ή ίσος του 5% η μερίδα θεωρείται αποδεκτή, αλλιώς, εάν ο αριθμός των ευρισκομένων κυρίων ελαττωμάτων είναι μεγαλύτερος, τότε η μερίδα απορρίπτεται.

3.2.2.1. Ελαττώματα Μακροσκοπικού Ελέγχου

Τα μακροσκοπικά ελαττώματα που μπορεί να παρατηρηθούν στα άρβυλα διακρίνονται σε κύρια και δευτερεύοντα και φαίνονται στον παρακάτω Πίνακα:

ΠΙΝΑΚΑΣ 3

ΕΛΑΤΤΩΜΑΤΑ ΠΟΥ ΕΛΕΓΧΟΝΤΑΙ ΣΤΟ ΜΑΚΡΟΣΚΟΠΙΚΟ ΕΛΕΓΧΟ

Έλεγχος	Ελαττώματα	Κύριο	Δευτερεύον
Ταύτιση μεγεθών	Αριστερό ή δεξιό όχι του ίδιου μεγέθους, διαφορά στο χρώμα, τη στιλπνότητα, ή την εμφάνιση	X	
	Διαφορά στο ύψος πάνω από 3 χιλ. μεταξύ των αρβύλων του ίδιου ζεύγους	X	
Καθαρότητα	Οποιαδήποτε κηλίδα που επιδρά στην εμφάνιση ή ξένο υλικό		X
Σχέδιο και μέγεθος	Εκτός προδιαγραφής	X	
Χρώμα και τελειωτικές εργασίες	Εκτός προδιαγραφής χρώμα. Ραβδώσεις, περικόμματα ή λέπια που επιδρούν στην εμφάνιση	X	
Κατασκευή και επιμελημένη εργασία (γενικά)	Τομές, σχισμές, τρύπες, καταστροφές επιδιορθωμένες ή δημιουργημένες κατά την παραγωγή.	X	
	Ρυτιδώσεις ή συσπειρώσεις στη πίσω		X

4. ΔΙΑΦΟΡΑ

4.1 Συσκευασία

4.1.1 Κάθε ζεύγος αρβυλών τοποθετείται με κατάλληλο περιτύλιγμα μέσα σε χαρτονένιο κουτί.

4.1.2 Κάθε δέκα χαρτονένια κουτιά τοποθετούνται μέσα σε πεντάφυλλα χαρτοκιβώτια.

4.2 Επισημάνσεις - Πληροφορίες - Φυλλάδια

4.2.1 Τα άρβυλα πρέπει να φέρουν τις επισημάνσεις που καθορίζονται στην παράγραφο 7, του προτύπου EN ISO 20347 και θα συνοδεύονται από τις πληροφορίες και τα φυλλάδια της παραγράφου 8 του ίδιου προτύπου.

Με την παράδοση των υλικών κάθε ζεύγος, απαραίτητα, να συνοδεύεται από έντυπο με τα στοιχεία και τις οδηγίες που προβλέπονται στο κεφ. 8 του EN ISO 20347, στην Ελληνική γλώσσα.

4.2.2 Επισημάνσεις Χαρτοκιβωτίων

Στην εξωτερική όψη κάθε χαρτοκιβωτίου και επί της μεγαλύτερης πλευράς που δεν φέρει άλλες επισημάνσεις θα πρέπει να εκτυπώνονται με ανεξίτηλο τρόπο τα παρακάτω:

ΕΛΛΗΝΙΚΗ ΑΣΤΥΝΟΜΙΑ ΑΡΒΥΛΑ ΚΝΗΜΗΣ (ΥΠΟΔΗΜΑΤΑ ΤΥΠΟΥ ΕΡΓΑΣΙΑΣ)	
ΚΑΤΑΣΚΕΥΑΣΤΗΣ	
ΑΡΙΘΜΟΣ/ΗΜΕΡΟΜΗΝΙΑ ΣΥΜΒΑΣΗΣ	
ΜΕΓΕΘΟΣ	
ΠΟΣΟΤΗΤΑ	

4.3 Παραλαβή - Απόρριψη

4.3.1 Η οριστική παραλαβή των αρβυλών θα γίνεται εφόσον:

4.3.1.1. Αυτά είναι όμοια με το επισημοποιηθέν δείγμα και κατασκευασμένα σύμφωνα με τις απαιτήσεις και τα κατασκευαστικά στοιχεία της προδιαγραφής.

4.3.1.2. Μακροσκοπικά συμφωνούν με τις απαιτήσεις της παρούσης προδιαγραφής.

4.3.2 Κατά την παράδοση να προσκομίσει τους αναλυτικούς ελέγχους σύμφωνα με τα πρότυπα του αναφερόμενου με την προσφορά

Κοινοποιημένου φορέα. Τα άρβυλα απορρίπτονται οριστικά σε περίπτωση μακροσκοπικών ελαττωμάτων ή ουσιωδών εκτροπών από τις απαιτήσεις των προτύπων σύμφωνα με τα καθοριζόμενα στις παραγράφους 3.2.2.2., 3.2.2.3. και 2.1.

ΠΙΝΑΚΑΣ ΜΕΓΕΘΩΝ

A/A	No	Ποσότητα 2025	Ποσότητα 2026
1	38	130	125
2	39	260	250
3	40	480	470
4	41	480	478
5	42	240	235
6	43	380	370
7	44	500	485
8	45	380	370
9	46	111	110
10	47	50	45
ΣΥΝΟΛΟ :		3.011	2.938

Κανονισμός R.E.A.Ch.

Οι συμμετέχοντες στο Διαγωνισμό υποχρεούνται μαζί με την τεχνική τους προσφορά να προσκομίσουν, Υπεύθυνη Δήλωση στην οποία να δηλώνει ότι τα υπό προμήθεια είδη θα συμμορφώνονται με τις απαιτήσεις του Κανονισμού ΕΚ 1907/2006 - R.E.A.Ch. (Registration, Evaluation and Authorization of Chemicals) της Ευρωπαϊκής Ένωσης, όπως τροποποιήθηκε και ισχύει. Η δήλωση αυτή αφορά τα παρασκευάσματα καθώς και όλα τα αντικείμενα τα οποία περιέχουν χημικές ουσίες στη σύστασή τους ή στα οποία έχουν εφαρμοστεί χημικές ουσίες και παρασκευάσματα κατά την παραγωγή τους. Στις ανωτέρω χημικές ουσίες συμπεριλαμβάνονται και τα αζωχρώματα. Η Υπηρεσία μετά την υπογραφή της Σύμβασης διατηρεί το δικαίωμα, όπου και όταν κριθεί αναγκαίο, να ζητήσει να προσκομιστούν δικαιολογητικά τεκμηρίωσης ή να διενεργηθούν εργαστηριακές δοκιμές.

ΤΟΠΟΣ ΚΑΙ ΧΡΟΝΟΣ ΠΑΡΑΔΟΣΕΩΣ

1. Χρόνος παραδόσεως: Το σύνολο της υπό προμήθεια ποσότητας εντός έξι (06) μηνών από την υπογραφή της σχετικής σύμβασης.
2. Τόπος παραδόσεως: Εντός των αποθηκών της Αστυνομικής Ακαδημίας (Λεωφόρος Θρακομακεδόνων 101, Αχαρνές Αττικής, Τ.Κ.: 13671, τηλ. 2102409162, 210 2409190) με δαπάνη και μέριμνα του προμηθευτή.

ΕΙΔΙΚΕΣ ΑΠΑΙΤΗΣΕΙΣ ΓΙΑ ΧΑΡΤΟΚΙΒΩΤΙΑ ΣΥΣΚΕΥΑΣΙΑΣ ΥΛΙΚΩΝ (ΠΕΝΤΑΦΥΛΛΑ)**Γενικές Απαιτήσεις**

Τα χαρτοκιβώτια πρέπει να είναι άριστης ποιότητας και κατασκευής. Κατασκευάζονται από πεντάφυλλο χαρτόνι σε σχήμα ορθογωνίου παραλληλεπιπέδου σε κατάλληλες διαστάσεις.

Τα χαρτοκιβώτια συνδέονται κατά τη μία από τις τέσσερις κατακόρυφες ακμές του παραλληλεπιπέδου με σιδερένιους συνδετήρες πάχους 2 mm και μήκους 14 mm και σε πυκνότητα ενός συνδετήρα ανά 3 έως 4 cm μήκους.

Εναλλακτικά μπορεί να χρησιμοποιηθεί στην κατασκευή τους τεχνική συγκόλλησης με τη χρήση της κατάλληλης κόλλας ώστε να έχουν την αντοχή που απαιτείται.

Το χρησιμοποιούμενο χαρτόνι θα πρέπει να έχει παρασκευαστεί κατά τρόπο ώστε τα εσωτερικά του τρία (3) φύλλα να είναι εμποτισμένα με παραφίνη δια της μεθόδου του ψεκασμού.

2. Ειδικές Απαιτήσεις

2.1 Βάρος ελάχιστο: 820 g/m².

2.2 Αντοχή στην διάρρηξη στη συσκευή MULLEN – TESTER (διάμετρος μεμβράνης 3 cm), ελάχιστο: 200 Lb/in² (14.06 kg/cm²).

ΕΛΛΗΝΙΚΗ ΔΗΜΟΚΡΑΤΙΑ
ΥΠΟΥΡΓΕΙΟ ΠΡΟΣΤΑΣΙΑΣ ΤΟΥ ΠΟΛΙΤΗ
ΑΡΧΗΓΕΙΟ ΕΛΛΗΝΙΚΗΣ ΑΣΤΥΝΟΜΙΑΣ
ΑΣΤΥΝΟΜΙΚΗ ΑΚΑΔΗΜΙΑ

ΤΕΧΝΙΚΕΣ ΠΡΟΔΙΑΓΡΑΦΕΣ
ΥΠΟΔΗΜΑΤΩΝ ΑΝΔΡΩΝ (ΣΚΑΡΠΙΝΙΑ) ΧΡΩΜΑΤΟΣ ΜΑΥΡΟΥ

A. ΠΡΟΟΡΙΣΜΟΣ :

Κάλυψη αναγκών Ελληνικής Αστυνομίας.

B. ΓΕΝΙΚΕΣ ΑΠΑΙΤΗΣΕΙΣ

- B1. Τα υποδήματα ανδρών (σκαρπίνια) κατασκευάζονται από τις πρώτες ύλες της παραγράφου Γ.1 και επανώδερμα του Παραρτήματος Β (επανώδερμα μόσχου).
- B2. Η κατασκευή των υποδημάτων πρέπει να γίνεται με σύγχρονες μεθόδους και πρώτες ύλες άριστης ποιότητας ώστε να εξασφαλίζεται η συμφωνία με τους όρους των τεχνικών προδιαγραφών. Η γενική μορφή των υποδημάτων φαίνεται στο Παράρτημα Α και το χρώμα τους είναι μαύρο.
- B3. Τα υποδήματα θα είναι καινούργια και αμεταχειρίστη.
- B4. Τα γενικά χαρακτηριστικά των υποδημάτων συνοψίζονται σε άριστη εμφάνιση, άνεση στο φόρεμα, ευχέρεια στο βάδισμα και αντοχές που να εξασφαλίζουν μεγάλη διάρκεια διατήρησής τους σε καλή κατάσταση.
- B5. Το Επίσημο Δείγμα που διατηρείται στην Αστυνομική Ακαδημία (Λ. Θρακομακεδόνων 101 Αχαρναί τηλ. 210 - 2409168) ισχύει μόνο για τα χαρακτηριστικά που αναγράφονται στην καρτέλα του. Διατηρείται στην ανωτέρω Υπηρεσία και οι υποψήφιοι προμηθευτές μπορούν να το δουν και να το φωτογραφίσουν. Σε περίπτωση που υπάρχουν ασυμφωνίες μεταξύ του Επίσημου Δείγματος και των όρων της προδιαγραφής, που δεν διευκρινίζονται αλλού, υπερισχύει η προδιαγραφή. Το Επίσημο Δείγμα δεν ισχύει για τυχόν κακοτεχνίες ή κατασκευαστικές ατέλειες που μπορεί να υπάρχουν σε αυτό.

Γ. ΠΟΙΟΤΙΚΑ ΧΑΡΑΚΤΗΡΙΣΤΙΚΑ

Γ1. Απαιτήσεις Πρώτων Υλών

- Γ1.1 Επανώδερμα:** Χρησιμοποιείται για την κατασκευή των φοντίων των υποδημάτων από λείο και αδιάβροχο δέρμα μόσχου, πάχους 1,6-1,8 mm, χρώματος μαύρου και λοιπών χαρακτηριστικών όπως στο Παράρτημα "Β".
- Γ1.2 Δέρμα μόσχου, προσώπου, δέψεως χρωμίου, για την εσωτερική επένδυση (φόδρα) με τα χαρακτηριστικά που περιγράφονται στο Παράρτημα "Γ".**

- Γ1.3 Δέρμα “κρουπόν” φυτικής δέψεως για την κοπή εσωτερικών σολών (πάτων) με τα χαρακτηριστικά που περιγράφονται στο Παράρτημα “Δ”.
- Γ1.4 Πρόσθετος ανατομικός πάτος, με τα χαρακτηριστικά που περιγράφονται στο Παράρτημα “Ε”.
- Γ1.5 Υλικό για την κατασκευή της ενδιάμεσης σόλας “Φιάπας” με τα χαρακτηριστικά που περιγράφονται στο Παράρτημα “ΣΤ”.
- Γ1.6 Εξωτερική Σόλα από υλικό και χαρακτηριστικά που περιγράφονται στο Παράρτημα “Ζ”.
- Γ1.7 Κορδόνια μαύρου χρώματος, με τα χαρακτηριστικά που περιγράφονται στο Παράρτημα “Η”.
- Γ1.8 Καψύλλια κορδονιών μαύρα.
- Γ1.9 Κλωστή ραφής από συνθετικές ίνες με τα χαρακτηριστικά που περιγράφονται στο Παράρτημα “Θ”.
- Γ1.10 Υλικό εσωτερικού ενδυναμώματος δακτύλων (πομπές) και πτέρνας (φόρτι) με τα χαρακτηριστικά που περιγράφονται στο Παράρτημα “Ι”.
- Γ1.11 Κόλλα (τύπου Latex) για την στερέωση του δέρματος μόσχου επί του πρόσθετου ανατομικού πάτου.
- Γ1.12 Βάρδουλο ραφής με δοντάκι από συνθετικό υλικό, χρώματος μαύρου και πάχους στο προφίλ της σόλας 2,5 mm.

Γ2. Κατασκευαστικά Στοιχεία

Γ2.1 Γενικά

Τα υποδήματα κατασκευάζονται από υλικά άριστης ποιότητας και η κατασκευή τους πρέπει να γίνεται σύμφωνα με τους κανόνες της υποδηματοποιίας. Οι λεπτομέρειες της κατασκευής φαίνονται στα σχέδια του Παραρτήματος Α.

Με μέριμνα των προμηθευτών και βήμα $\pm 6,66 \text{ mm}$ αναπαράγονται τα καλαπόδια για τα λοιπά μεγέθη υποδημάτων κατά τρόπο που να ανταποκρίνονται πλήρως στο Γαλλικό σύστημα μέτρησης.

Γ2.2 Επάνω μέρος υποδήματος

Τα κατασκευαστικά σχέδια των υποδημάτων περιγράφονται στο Παράρτημα “Α”. Το επάνω μέρος των υποδημάτων (ψίδι, γλώσσα και πτερύγια) κατασκευάζεται από επανώδερμα του Παραρτήματος “Β”. Η κοπή και η κατασκευή θα είναι όπως στα σχέδια του Παραρτήματος “Α”. Η ραφή των υποδημάτων πρέπει να γίνεται με κλωστή από συνθετικές ίνες (πολυεστερικές ή πολυαμιδικές), υψηλής αντοχής, της παραγράφου Γ1.9 με τα τεχνικά χαρακτηριστικά που φαίνονται στο Παράρτημα “ΙΑ”. Η πυκνότητα του γαζιού πρέπει να είναι 5 ± 1 βελονιές ανά εκατοστό.

Η κατασκευή και η ραφή των πτερυγίων πρέπει να γίνεται με την ίδια κλωστή και πυκνότητα βελονιών με το ψίδι. Η καψουλιέρα των πτερυγίων

πρέπει να είναι ραμμένη με πλακοραφή ώστε το γαζί να είναι κρυφό. Εσωτερικά δε η ραφή καλύπτεται από ταινία σφραγίσεως για αδιαβροχοποίηση.

Η συνένωση των πτερυγίων πρέπει να γίνεται με ραφή στο πίσω μέρος (πίσω ραφή) όπως στα σχέδια 10Α και 10Β του Παραρτήματος "Α".

Τα πτερύγια στο εμπρός μέρος έχουν 5 ζεύγη τρυπών με εσωτερικά καψύλλια της παραγράφου Γ1.8, τα οποία δεν πρέπει να εμφανίζονται εξωτερικά.

Οι αποστάσεις μεταξύ των καψυλλίων καθώς και η απόσταση μεταξύ των καψυλλίων και το επάνω μέρος της καψουλιέρας φαίνονται στο σχέδιο 6 του Παραρτήματος "Α".

Τα υποδήματα δεν πρέπει να φέρουν πλαϊνές ραφές στο ψίδι όπως φαίνεται στις πλάγιες όψεις του σχεδίου 2 του Παραρτήματος "Α".

Γ2.3 Εσωτερική Επένδυση (φόδρα)

Τα υποδήματα εσωτερικά σε όλη την επιφάνειά τους (περιοχή του ψιδιού, της γλώσσας, των πτερυγίων και την επιφάνεια των ανατομικών πάτων που έρχεται σε επαφή με το πόδι) επενδύονται με δέρμα μόσχου της παραγράφου Γ1.2 με τα τεχνικά χαρακτηριστικά που περιγράφονται στο Παράρτημα "Γ".

Η εσωτερική επένδυση (Φόδρα) δεν πρέπει να συγκολλάται στο επανώδερμα, αλλά να στερεώνεται σε αυτό με ραφή στο πάνω μέρος (περιμετρικά), σε όλα τα ελεύθερα άκρα (πτερύγια, πτέρνα, γλώσσα) καθώς και στις δύο πλευρές στα σημεία της πονταρισιάς (ενισχυτική στερέωση).

Η εσωτερική επένδυση (Φόδρα) στην περιοχή της φτέρνας πρέπει να έχει το πρόσωπο του δέρματος προς το μέρος του επανωδέρματος.

Η εσωτερική επένδυση (φόδρα) πρέπει να είναι μικρότερη από το επανώδερμα σε όλη την περίμετρο στο κάτω ελεύθερο άκρο του φοντίου τόσο ώστε κατά την διαμόρφωση (κοινώς μοντάρισμα) να γυρίζει και να στερεώνεται στον εσωτερικό πάτο (δέρμα «κρουπόν» της παραγράφου Γ1.3 με τα τεχνικά χαρακτηριστικά που φαίνονται στο Παράρτημα "Δ"). Παράλληλα πρέπει να αφήνει περιθώρια για την στερέωση του επανωδέρματος στον εσωτερικό πάτο.

Γ2.4 Υλικό εσωτερικού ενδυναμώματος δακτύλων (πομπές) και πτέρνας (φόρτι)

Στο επάνω μέρος του υποδήματος (περιοχή ψιδιού) και επάνω από την επιφάνεια που καταλαμβάνουν τα δάκτυλα, μεταξύ εσωτερικής επένδυσης (φόδρας) και δέρματος, τοποθετείται **ο πομπές**, για να κρατά σταθερό το υπόδημα και να προφυλάσσει τα δάκτυλα.

Στην περιοχή της πτέρνας, ανάμεσα στο δέρμα και την εσωτερική επένδυση (φόδρα), τοποθετείται το φόρτι, με σκοπό, αφενός μεν να διατηρεί το σχήμα του υποδήματος, αφετέρου δε να προστατεύει την φτέρνα του ποδιού εσωτερικά.

Το υλικό του εσωτερικού ενδυναμώματος, δακτύλων και πτέρνας, πρέπει να είναι σύμφωνο με την παράγραφο **Γ1.10** και με τεχνικά χαρακτηριστικά αυτά που φαίνονται στο Παράρτημα “Γ”.

Γ2.5 Κάτω μέρος υποδήματος

Γ2.5.1 Πρόσθετος Ανατομικός Πάτος

Ολόκληρος ο εσωτερικός πάτος των υποδημάτων καλύπτεται με πρόσθετο ανατομικό πάτο, της παραγράφου **Γ1.4** με τα χαρακτηριστικά που περιγράφονται στο Παράρτημα “Ε”.

Γ2.5.2 Εσωτερικός Πάτος

Ο εσωτερικός πάτος πρέπει να είναι μονοκόμματος αποτελούμενος από δέρμα “κρουπόν” της παραγράφου **Γ1.4** με τα τεχνικά χαρακτηριστικά που φαίνονται στο Παράρτημα “Ε”.

Οι διαστάσεις του εσωτερικού πάτου πρέπει να είναι απολύτως ίδιες με το Επίσημο Δείγμα Ιχναρίων (Πατρών) Πάτων Υποδημάτων Νο 42 που διατηρείται στη Γ.Γ. Εμπορίου και Προστασίας Καταναλωτή – Δ/ση Έρευνας Αγοράς και Τεχνικών Προδιαγραφών (Τζώρτζ 6-Αθήνα, τηλ. 2131514551). *Με μέριμνα των προμηθευτών και σε συνδυασμό με το Επίσημο Δείγμα Καλαποδιών Νο 42 (το οποίο έχει αποτυπωθεί ηλεκτρονικά και δίδεται με CD) αναπαράγονται τα Ιχνάρια (πατρών) Πάτων για τα λοιπά μεγέθη υποδημάτων.*

Πάνω στον εσωτερικό πάτο ράβεται με μηχανή τύπου “μέσα έξω”, ενδιάμεση σόλα (“Φιάπα”) της παραγράφου **Γ1.5** με τα τεχνικά χαρακτηριστικά που φαίνονται στο Παράρτημα “ΣΤ”.

Γ2.5.3 Η Φιάπα

Η φιάπα, με τα χαρακτηριστικά που περιγράφονται στο Παράρτημα “ΣΤ”, πρέπει να γαζώνεται πάνω στην εσωτερικό πάτο δέρμα “κρουπόν” της παραγράφου **Γ1.3)** με μηχανή τύπου “μέσα έξω”. Μεταξύ δε της φιάπας και του εσωτερικού πάτου παρεμβάλλεται βάρδουλο σύμφωνα με τα καθοριζόμενα στη παράγραφο **Γ1.12**. Οι κλωστές γαζώματος της φιάπας πρέπει να είναι από σπάγκο υποδηματοποιίας συνθετικό, της παραγράφου **Γ1.9**.

Γ2.5.4 Εξωτερικό κάττυμα (σόλα-τακούνι)

Στο σχέδιο 1 του Παραρτήματος “Α” παρουσιάζεται ένα ενδεικτικό σχήμα της σόλας του υποδήματος το οποίο παρέχει αντιολισθητικές ιδιότητες και δεν είναι δεσμευτικό. Αποδεκτό είναι οποιοδήποτε σχήμα σόλας το οποίο παρέχει στα υποδήματα αντιολισθητικές ιδιότητες.

Το εξωτερικό κάττυμα κατασκευάζεται, από μονοκόμματο υλικό της παραγράφου **Γ1.6** με τα τεχνικά χαρακτηριστικά που φαίνονται στο Παράρτημα “Ζ”. Οι λεπτομέρειες κατασκευής φαίνονται στο επίσημο δείγμα και στα σχέδια του Παραρτήματος “Α”.

Το προφίλ της εξωτερικής σόλας θα είναι μαύρου χρώματος, ίδιου με το φόντι.

Το συνολικό ύψος του τακουνιού πρέπει να είναι **28 ±1 mm** και η τελικώς διαμορφωμένη σόλα πρέπει να έχει πάχος **12 ±1 mm**, μετρούμενη στην “μύτη” όπως φαίνεται στο σχέδιο 12 του Παραρτήματος “Α”. Το εξωτερικό κάττυμα συγκολλάται με την φιάπα σταθερά. Η δύναμη αποκόλλησης μεταξύ φιάπας και εξωτερικής σόλας (κάττυμα) πρέπει να ανταποκρίνεται στις απαιτήσεις του Παραρτήματος “ΙΓ”.

Γ2.6 Κορδόνια

Τα κορδόνια των υποδημάτων πρέπει να είναι στρογγυλά, της παραγράφου **Γ1.7** με τα τεχνικά χαρακτηριστικά που φαίνονται στο Παράρτημα “Η”.

Δ. ΣΥΣΚΕΥΑΣΙΑ – ΕΠΙΣΗΜΑΝΣΕΙΣ**Δ.1. Επισημάνσεις Υποδημάτων**

Δ.1.1. Σε κάθε υπόδημα στο εξωτερικό της σόλας, στην περιοχή της καμάρας, θα αναγράφεται με ανεξίτηλο τρόπο (εγχάρακτα ή έκτυπα) το μέγεθός του και

η επωνυμία του κατασκευαστή. Ομοίως, στο εσωτερικό μέρος του πρέπει να αναγράφονται με ανεξίτηλο τρόπο τα παρακάτω:

ΚΑΤΑΣΚΕΥΑΣΤΗΣ
ΑΡΙΘΜΟΣ / ΗΜΕΡΟΜΗΝΙΑ ΣΥΜΒΑΣΗΣ

Δ.1.2. Κάθε ζεύγος υποδήματος, θα συνοδεύεται από καρτελάκι χρώματος λευκού, όπου με μαύρα γράμματα αναγράφονται οι αντίστοιχες οδηγίες συντήρησης ως εξής:

ΟΔΗΓΙΕΣ ΣΥΝΤΗΡΗΣΗΣ

Ακολουθήστε τις παρακάτω οδηγίες ώστε τα υποδήματα να διατηρούνται σε άριστη κατάσταση.

- Αφαιρέστε σκόνη, λάσπη, κλπ με μαλακή βούρτσα ή πανί και νερό.
- Αφήστε τα υποδήματα να στεγνώσουν μακριά από πηγή θερμότητας ή τον ήλιο.
- Απλώστε ομοιόμορφα με κατάλληλη βούρτσα ή μαλακό πανί βερνίκι βαφής και αφήστε τα υποδήματα να στεγνώσουν.
- Γυαλίστε τα υποδήματα με τη χρήση βούρτσας ή κατάλληλο πανί.
- Για στιγμιαία γυαλιστικά υγρά συνιστάται η χρήση σύμφωνα με τις οδηγίες χρήσεως του προϊόντος.

Δ.1.3. Στο κάτω μέρος κάθε υποδήματος επικολλάται αυτοκόλλητο με την απαιτούμενη επισήμανση των υποδημάτων. (Σχετική νομοθεσία: Οδηγία 94/11/EK του Ευρωπαϊκού Κοινοβουλίου και Συμβουλίου της 23ης Μαρτίου 1994, Αγορανομική διάταξη αρ. 9/95, όπως έχει τροποποιηθεί)

Δ.2. Συσκευασία

Δ.2.1. Πρωτογενής Συσκευασία: Σε κάθε υπόδημα τοποθετείται εσωτερικά ικανή ποσότητα λεπτού χαρτιού για την υποστήριξη της περιοχής των δακτύλων και στη συνέχεια τυλίγεται το κάθε ένα ξεχωριστά με ύφασμα non woven. Κάθε ζεύγος υποδημάτων στη συνέχεια τοποθετείται μέσα σε χαρτονένιο κουτί κατάλληλων διαστάσεων. Σε κάθε κουτί τοποθετείται αφυγραντική ουσία Κολλοειδής Πυρίτιδα (Silica Gel) σε σακουλάκι.

Δ.2.2. Δευτερογενής συσκευασία: Κάθε δώδεκα (12) χαρτονένια κουτιά με υποδήματα του ίδιου μεγέθους τοποθετούνται μέσα σε πεντάφυλλα χαρτοκιβώτια με τα χαρακτηριστικά του Παραρτήματος Η, καταλλήλων διαστάσεων.

Κάθε χαρτοκιβώτιο συσκευασίας σφραγίζεται στο πάνω μέρος με συγκολλητική ταινία και φέρει εξωτερικά ταινία (τσέρκι) πλαστική, μία κατά τον διαμήκη και μία κατά τον εγκάρσιο άξονα.

Οι ειδικές απαιτήσεις των υλικών συσκευασίας παρέχονται στο Παράρτημα "ΙΑ"

Δ.3. Επισημάνσεις Συσκευασίας

Δ.3.1. Επισημάνσεις Πρωτογενούς Συσκευασίας

Στην εξωτερική όψη κάθε χαρτονένιου κουτιού της παραγράφου Δ.2.1 πρέπει να εκτυπώνονται με ανεξίτηλο τρόπο τα παρακάτω στοιχεία:

ΕΙΔΟΣ & ΤΥΠΟΣ	: ΥΠΟΔΗΜΑΤΑ ΑΝΔΡΩΝ ΣΚΑΡΠΙΝΙΑ
ΧΡΩΜΑ	: ΜΑΥΡΟ
ΜΕΓΕΘΟΣ	:
ΚΑΤΑΣΚΕΥΑΣΤΗΣ	:
ΑΡΙΘΜΟΣ / ΗΜΕΡΟΜΗΝΙΑ ΣΥΜΒΑΣΗΣ :	

Δ.3.2. Επισημάνσεις Δευτερογενούς Συσκευασίας

Στην εξωτερική όψη κάθε χαρτοκιβωτίου της παραγράφου Δ.2.2 και επί της μεγαλύτερης πλευράς που δε φέρει άλλες επισημάνσεις, πρέπει να εκτυπώνονται με ανεξίτηλο τρόπο τα παρακάτω στοιχεία:

ΥΠΟΔΗΜΑΤΑ ΑΝΔΡΩΝ ΣΚΑΡΠΙΝΙΑ
ΧΡΩΜΑ (ΜΑΥΡΟ)
ΜΕΓΕΘΟΣ
ΚΑΤΑΣΚΕΥΑΣΤΗΣ
ΠΟΣΟΤΗΤΑ
ΑΡΙΘΜΟΣ / ΗΜΕΡΟΜΗΝΙΑ ΣΥΜΒΑΣΗΣ

Ε. ΔΙΕΝΕΡΓΟΥΜΕΝΟΙ ΕΛΕΓΧΟΙ

Ε1. ΕΛΕΓΧΟΙ ΚΑΤΑ ΤΗΝ ΠΑΡΑΓΩΓΙΚΗ ΔΙΑΔΙΚΑΣΙΑ

Ο ανάδοχος είναι υποχρεωμένος να γνωστοποιήσει στην αναθέτουσα αρχή τον χρόνο και τον τόπο παραγωγής των υποδημάτων. Η αναθέτουσα αρχή ενημερώνει την Επιτροπή Παρακολούθησης και Παραλαβής η οποία απρόσκλητα και όποτε αυτή κρίνει σκόπιμο επισκέπτεται τις εγκαταστάσεις του κατασκευαστή προκειμένου να παρακολουθήσει και να ελέγξει την προσήκουσα εκτέλεση των όρων της σύμβασης και την εκπλήρωση των υποχρεώσεων του αναδόχου.

Ε2. ΕΛΕΓΧΟΙ ΚΑΤΑ ΤΗΝ ΠΑΡΑΛΑΒΗ

Επιτροπή Παρακολούθησης και Παραλαβής διενεργεί δειγματοληψία και λαμβάνει δείγματα (ζεύγη υποδημάτων) για τη διενέργεια Μακροσκοπικού και Εργαστηριακού Ελέγχου σύμφωνα με τα ακόλουθα:

Ε2.1. Μακροσκοπικός Έλεγχος:

Η Επιτροπή Παρακολούθησης και Παραλαβής παίρνει 10% ζεύγη από διαφορετικά χαρτοκιβώτια συσκευασίας τα οποία (χαρτοκιβώτια) επιλέγονται με τη διαδικασία της τυχαίας δειγματοληψίας που περιγράφεται στο Παράρτημα Θ. Τα παραπάνω ζεύγη αποτελούν το δείγμα μακροσκοπικού ελέγχου.

Κατά τον μακροσκοπικό έλεγχο των υποδημάτων ελέγχονται η ποιότητα της εργασίας κατασκευής, η συμφωνία της κατασκευής με τους όρους και τα σχέδια της τεχνικής προδιαγραφής και το επίσημο δείγμα. Ελέγχονται επίσης τυχόν μακροσκοπικά ελαττώματα, όπως αυτά ενδεικτικά αναφέρονται στον Πίνακα Ι.

ΠΙΝΑΚΑΣ Ι

ΜΑΚΡΟΣΚΟΠΙΚΑ ΕΛΑΤΤΩΜΑΤΑ ΥΠΟΔΗΜΑΤΩΝ

A/A	ΕΛΕΓΧΟΣ	ΕΛΑΤΤΩΜΑΤΑ
1	ΚΑΘΑΡΟΤΗΤΑ	1.1 Στίγματα ή κηλίδες. 1.2 Θαμπάδα στο δέρμα.
2	ΕΡΓΑΣΙΕΣ	2.1 Η κατασκευή δεν έχει γίνει σύμφωνα τους όρους και τα σχέδια της παρούσας προδιαγραφής και το επίσημο δείγμα. 2.2 Οι πρώτες ύλες δεν βρίσκονται στην προβλεπόμενη από την προδιαγραφή ποιότητα, θέση, πλήθος, τύπο, μέγεθος και στερεότητα. 2.3 Σε επίπεδη επιφάνεια και όταν εφάπτεται όλο το τακούνι, θα πρέπει να εφάπτεται και το τμήμα της σόλας. 2.4 Νήματα πατώματος προεξέχοντα του υπάρχοντος αυλακιού της σόλας. 2.5 Λογγέτα ή πατάκι ατελώς κολλημένα. 2.6 Πτερνίτης κακής εμφάνισης.
3	ΕΛΑΤΤΩΜΑΤΑ ΚΑΙ ΖΗΜΙΕΣ ΥΛΙΚΟΥ	3.1 Ελαττώματα στα δέρματα (αμυχές, ρυτίδες, στίγματα, μασήματα κ.λπ.). 3.2 Φθορές, επισκευές, σχισίματα, κοψίματα, καψίματα, τρύπες, ψαλιδίσματα, οπές, τομές ή εγχοπές δέρματος. 3.3 Φόδρα μασημένη, σχισμένη ή χαλαρή.
4	ΧΡΩΜΑΤΙΣΜΟΣ	4.1 Ο χρωματισμός είναι διαφορετικός από αυτόν του επίσημου δείγματος της Υπηρεσίας.
5	ΔΙΑΣΤΑΣΕΙΣ	5.1 Διαστάσεις εκτός ορίων της προδιαγραφής. 5.2 Τα μεγέθη και τα ποσοστά των μεγεθών δεν είναι σύμφωνα με όσα καθορίζονται στη διακήρυξη. 5.3 Ανομοιομορφία διαστάσεων μεταξύ δεξιών και αριστερών υποδημάτων.
6	ΕΠΙΣΗΜΑΝΣΕΙΣ	6.1 Δεν υπάρχουν επισημάνσεις ή είναι ατελείς. 6.2 Αναγράφονται λανθασμένες επισημάνσεις ή δεν είναι γραμμένες με ανεξίτηλο τρόπο ή είναι τοποθετημένες σε χώρο διαφορετικό από το καθορισμένο.

E2.2. Εργαστηριακός Έλεγχος:

Η Επιτροπή Παρακολούθησης και Παραλαβής λαμβάνει τυχαία από το δείγμα μακροσκοπικού ελέγχου πέντε (5) ζεύγη υποδημάτων, που αποτελούν το δείγμα - αντίδειγμα για τον εργαστηριακό έλεγχο. Πέντε (5) υποδήματα (ένα από κάθε ζεύγος) στέλνονται για εργαστηριακούς ελέγχους και αντιπροσωπεύουν το δείγμα, ενώ τα υπόλοιπα πέντε (5) υποδήματα αποτελούν το αντίδειγμα και παραδίνονται στην Αστυνομική Ακαδημία και τηρούνται μέχρι το τέλος του διαγωνισμού. Τα πέντε (5) ζεύγη υποδημάτων του δείγματος - αντιδείγματος επιβαρύνουν τον προμηθευτή και προσκομίζονται επιπλέον της παραδοθείσας ποσότητας.

Οι εργαστηριακοί έλεγχοι διενεργούνται σε συνεννόηση με την αναθέτουσα αρχή στο Χημείο Στρατού ή σε άλλο διαπιστευμένο εργαστήριο, σύμφωνα με τα οριζόμενα στο άρθρο 214, παράγραφος 13 και 14 του Ν. 4412/2016. Οι εργαστηριακοί έλεγχοι εκτελούνται για την εξακρίβωση των χαρακτηριστικών και της ποιότητας των πρώτων υλών της παραγράφου Γ1 καθώς και των λοιπών χαρακτηριστικών που μπορεί να ελεγχθούν στο έτοιμο προϊόν (τα κατασκευαστικά στοιχεία της παραγράφου Δ2 σε συνδυασμό με τις απαιτήσεις των αντίστοιχων Παραρτημάτων.

Η ποσότητα των δειγμάτων πρέπει να αντικαθίσταται από τον προμηθευτή. Το κόστος για όλες τις εργαστηριακές εξετάσεις που διενεργούνται βαρύνει τον προμηθευτή.

ΣΤ. ΥΠΟΧΡΕΩΣΕΙΣ ΟΙΚΟΝΟΜΙΚΩΝ ΦΟΡΕΩΝ

ΣΤ.1. Οι οικονομικοί φορείς υποχρεούνται μαζί με την τεχνική τους προσφορά να προσκομίσουν, Υπεύθυνη Δήλωση στην οποία να δηλώνει ότι τα υπό προμήθεια είδη θα συμμορφώνονται με τις απαιτήσεις του Κανονισμού ΕΚ 1907/2006 - R.E.A.Ch. (Registration, Evaluation and Authorization of Chemicals) της Ευρωπαϊκής Ένωσης, όπως τροποποιήθηκε και ισχύει. Η δήλωση αυτή αφορά τα παρασκευάσματα καθώς και όλα τα αντικείμενα τα οποία περιέχουν χημικές ουσίες στη σύσταση τους ή στα οποία έχουν εφαρμοστεί χημικές ουσίες και παρασκευάσματα κατά την παραγωγή τους. Στις ανωτέρω χημικές ουσίες συμπεριλαμβάνονται και τα αζωχρώματα. Η Υπηρεσία μετά την υπογραφή της Σύμβασης διατηρεί το δικαίωμα, όπου και όταν κριθεί αναγκαίο, να ζητήσει να προσκομιστούν δικαιολογητικά τεκμηρίωσης ή να διενεργηθούν εργαστηριακές δοκιμές. Το κόστος των ελέγχων επιβαρύνουν τον Οικονομικό Φορέα.

ΣΤ2. ΠΙΝΑΚΑΣ ΜΕΓΕΘΩΝ - ΠΟΣΟΤΗΤΑ

A/A	ΜΕΓΕΘΟΣ (No)	ΠΟΣΟΤΗΤΑ 2025	ΠΟΣΟΤΗΤΑ 2026
-----	-----------------	------------------	------------------

		(Ζεύγη)	(Ζεύγη)
1	42	400	388
2	43	656	638
3	44	500	490
4	45	100	100
ΣΥΝΟΛΟ		1.656	1.616

ΣΤ3. Ο χρόνος και τόπος παράδοσης: Το σύνολο της υπό προμήθεια ποσότητας εντός πέντε (5) μηνών από την υπογραφή της Σύμβασης, εντός των αποθηκών της Αστυνομικής Ακαδημίας (Λ. Θρακομακεδόνων 101, Αχαρνές Αττικής, Τ.Κ.: 13671, τηλ. 2102409162, 2102409190), με δαπάνη και μέριμνα του προμηθευτή.

Ζ. ΔΕΙΓΜΑΤΑ ΠΡΟΜΗΘΕΥΤΩΝ ΓΙΑ ΑΞΙΟΛΟΓΗΣΗ

- α. Οι υποψήφιοι προμηθευτές μαζί με τις προσφορές τους θα καταθέτουν ένα (1) ζεύγος ως δείγμα, το οποίο θα ελεγχθεί μακροσκοπικά από την επιτροπή αξιολόγησης των προσφορών σύμφωνα με την παρούσα προδιαγραφή και ειδικότερα σύμφωνα με τα αναφερόμενα στην Παράγραφο Ε, και ειδικότερα τον πίνακα Ι.
- β. Εφόσον το δείγμα ικανοποιεί μακροσκοπικά πλήρως τις απαιτήσεις της προδιαγραφής τότε οι τεχνικές προσφορές των αντίστοιχων προμηθευτών θα γίνονται αποδεκτές.
- γ. Κατά το στάδιο του μακροσκοπικού ελέγχου θα απορρίπτονται οι προσφορές των προμηθευτών των οποίων τα δείγματα δεν ικανοποιούν τις απαιτήσεις της Υπηρεσίας.
- δ. Τα δείγματα των λοιπών προμηθευτών που έλαβαν μέρος στον διαγωνισμό και δεν επελέγησαν, θα τους επιστρέφονται.

Η. ΠΑΡΑΡΤΗΜΑΤΑ

Z1. Ο υποψήφιος προμηθευτής έλαβε γνώση και συμμορφώνεται με τα αναφερόμενα στα Παραρτήματα τα οποία αποτελούν αναπόσπαστο μέρος της παρούσας τεχνικής προδιαγραφής.

- “Α” “Σχέδια Υποδημάτων Ανδρών (Σκαρπίνια).
- “Β” “Φυσικοχημικά και φυσικομηχανικά χαρακτηριστικά επανωδέρματος μόσχου”
- “Γ” “Ειδικές απαιτήσεις για δέρμα μόσχου προσώπου για εσωτερική επένδυση (φόδρα) ”
- “Δ” “Ειδικές απαιτήσεις για το δέρμα «κρουπόν» φυτικής δέψεως”
- “Ε” “Ειδικές απαιτήσεις πρόσθετου ανατομικού πάτου”
- “ΣΤ” “Ειδικές απαιτήσεις ενδιάμεσης σόλας - φιάπας”
- “Ζ” “Τεχνικά χαρακτηριστικά εξωτερικής σόλας”
- “Η” “Ειδικές απαιτήσεις για κορδόνια υποδημάτων”
- “Θ” “Ειδικές απαιτήσεις κλωστής ραφής υποδημάτων”
- “Ι” “Ειδικές απαιτήσεις εσωτερικού ενδυναμώματος δακτύλων (πομπές) και πτέρνας (φόρτι) ”
- “ΙΑ” “Ειδικές απαιτήσεις υλικών συσκευασίας”
- “ΙΒ” “Φυσικοχημικά και φυσικομηχανικά χαρακτηριστικά συνόλου επανωδέρματος – φόδρας
- “ΙΓ” “Φυσικομηχανικά χαρακτηριστικά υποδημάτων”

ΠΑΡΑΡΤΗΜΑΤΑ

ΠΑΡΑΡΤΗΜΑ Α΄

ΣΧΕΔΙΑ

ΥΠΟΔΗΜΑΤΩΝ ΑΝΔΡΩΝ ΣΚΑΡΠΙΝΙΑ ΤΥΠΟΥ Ι

ΣΧΕΔΙΟ 1

ΕΝΔΕΙΚΤΙΚΟ ΣΧΕΔΙΟ ΣΟΛΑΣ - ΤΑΚΟΥΝΙΟΥ

Οποιοδήποτε σχέδιο που να παρέχει αντιολισθητικές ιδιότητες

Οποιοδήποτε σχέδιο που να παρέχει αντιολισθητικές ιδιότητες

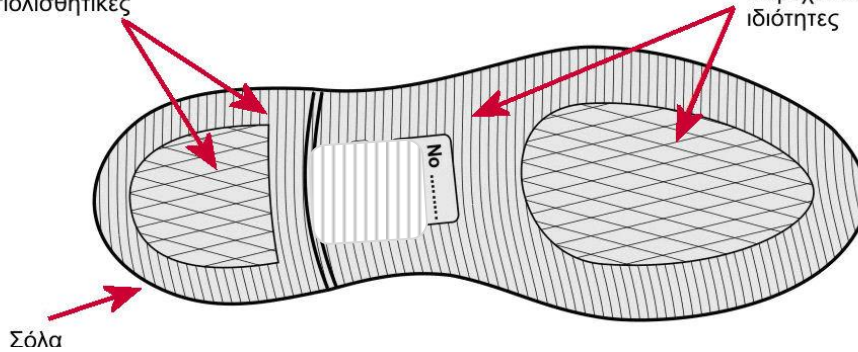

ΣΧΕΔΙΟ 2

ΠΛΑΓΙΑ ΟΨΗ ΥΠΟΔΗΜΑΤΟΣ

Φιλέτο Ενίσχυσης

Οπές Διέλευσης Κορδονιών

Σόλα

Ψευδοβάρδουλο

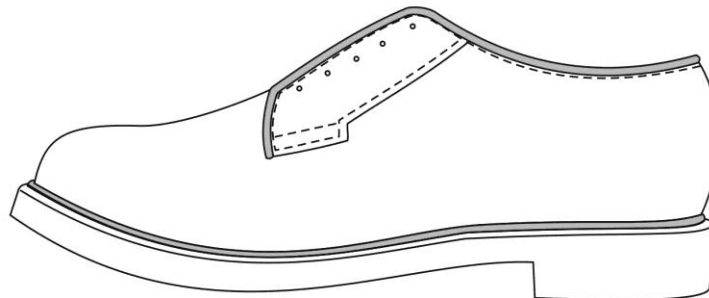

ΣΧΕΔΙΟ 3

Το καρέ στην περιοχή του αστραγάλου έχει ύψος 5,5 – 5,7 cm

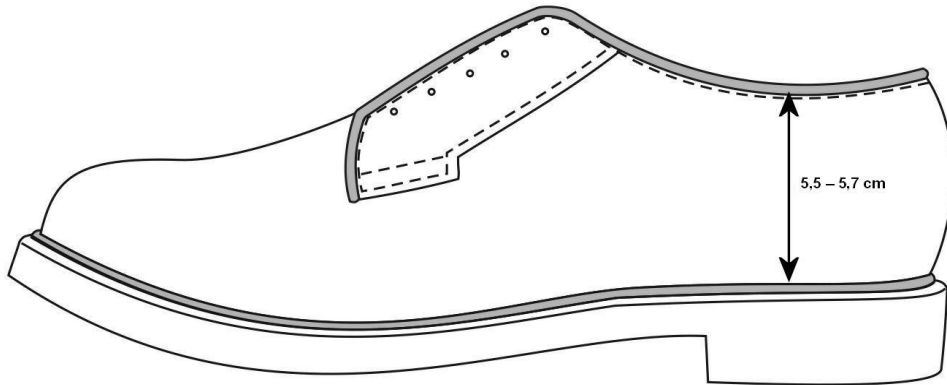

ΣΧΕΔΙΟ 4

Η ψιδίαση είναι 6-8 βελονιές (δύο στερεωτικά γαζιά) σε απόσταση 0,8 cm το ένα από το άλλο

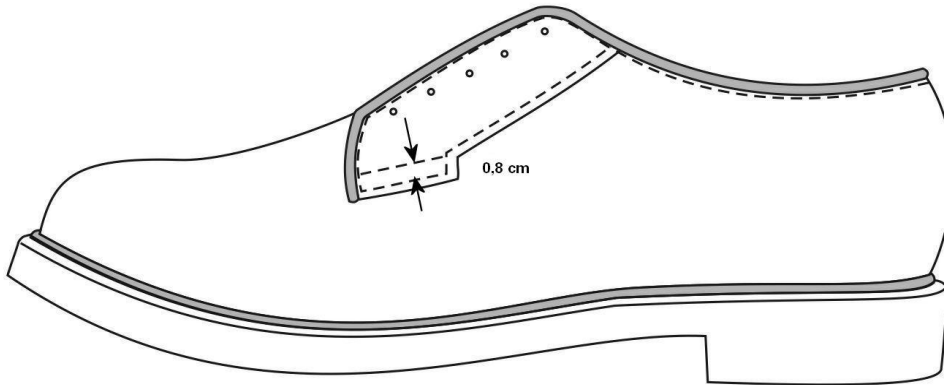

ΣΧΕΔΙΟ 5

Το στερέωμα της ψιδίασης έχει μήκος 3 cm

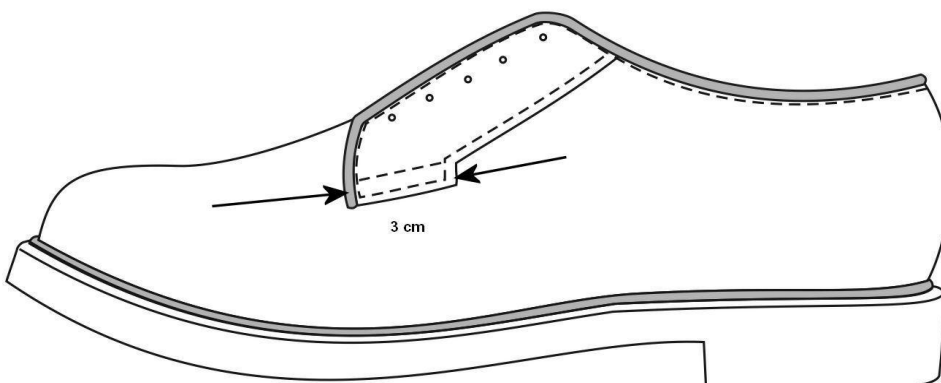

ΣΧΕΔΙΟ 6

Η απόσταση μεταξύ των καψυλλίων θα πρέπει να είναι 1,3 cm (από κέντρο σε κέντρο) για το Νο42 και η απόσταση των καψυλλίων από το επάνω μέρος της καψουλιέρας 1 cm για όλα τα μεγέθη

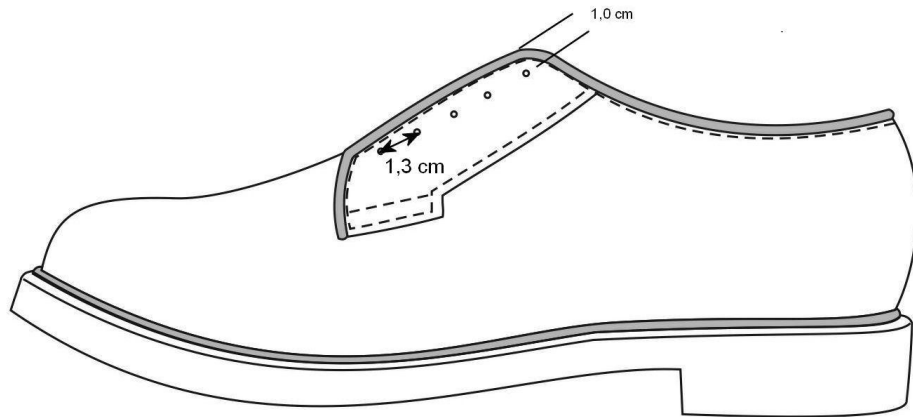

ΣΧΕΔΙΟ 7

Απόσταση μεταξύ ψιδιάσης και κεντρικής γραμμής του υποδήματος

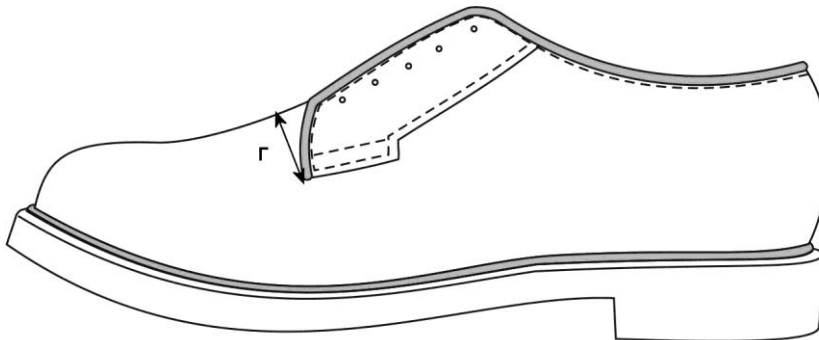

ΠΙΝΑΚΑΣ 1

A/A	ΜΕΓΕΘΟΣ (No)	ΑΠΟΣΤΑΣΗ (Γ)	ΠΑΡΑΤΗΡΗΣΕΙΣ
1	37	4,0 cm	Ανοχή ± 0,05 cm
2	38	4,1 cm	
3	39	4,2 cm	
4	40	4,3 cm	
5	41	4,4 cm	
6	42	4,5 cm	
7	43	4,6 cm	
8	44	4,7 cm	
9	45	4,8 cm	
10	46	4,9 cm	

11	47	5,0 cm	
12	48	5,1 cm	

ΣΧΕΔΙΟ 8

Απόσταση από το ύψος της φτέρνας μέχρι το τέλος της ψιδιάσης (A)

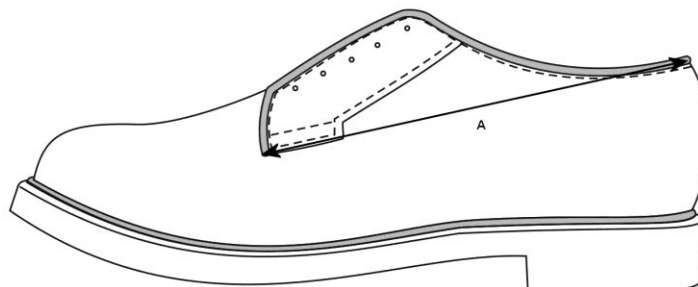

ΠΙΝΑΚΑΣ 2

A/A	ΜΕΓΕΘΟΣ (No)	ΑΠΟΣΤΑΣΗ (A)	ΠΑΡΑΤΗΡΗΣΕΙΣ
1	37	18,3 cm	Ανοχή ± 0,05 cm
2	38	18,8 cm	
3	39	19,3 cm	
4	40	19,8 cm	
5	41	20,3 cm	
6	42	20,8 cm	
7	43	21,3 cm	
8	44	21,8 cm	
9	45	22,3 cm	
10	46	22,8 cm	
11	47	23,3 cm	
12	48	23,8 cm	

ΣΧΕΔΙΟ 9
Ύψος φτέρνας (B)

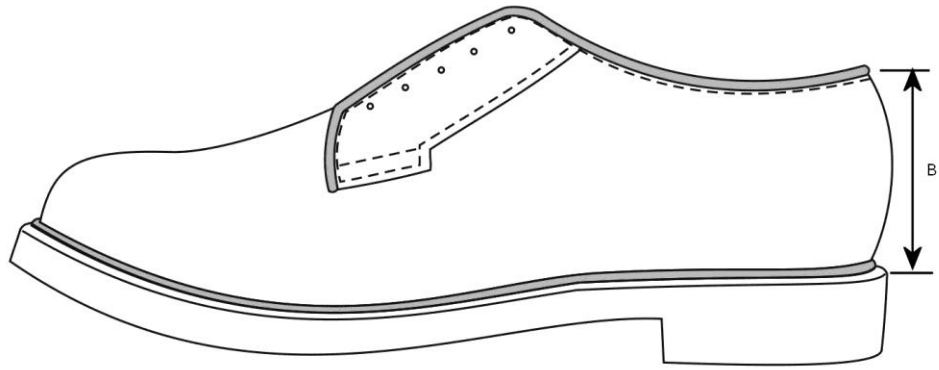

ΠΙΝΑΚΑΣ 3

A/A	ΜΕΓΕΘΟΣ (No)	ΑΠΟΣΤΑΣΗ (B)	ΠΑΡΑΤΗΡΗΣΕΙΣ
1	37	6,4 cm	Ανοχή $\pm 0,05$ cm
2	38	6,5 cm	
3	39	6,6 cm	
4	40	6,7 cm	
5	41	6,8 cm	
6	42	6,9 cm	
7	43	7,0 cm	
8	44	7,1 cm	
9	45	7,2 cm	
10	46	7,3 cm	
11	47	7,4 cm	
12	48	7,5 cm	

ΣΧΕΔΙΟ 10 Α

**ΠΙΣΩ ΟΨΗ
ΔΕΞΙΟΥ ΥΠΟΔΗΜΑΤΟΣ**

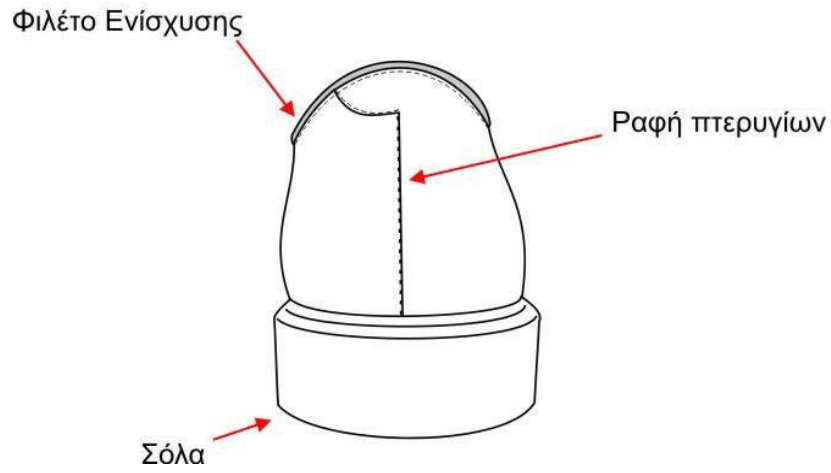

ΣΧΕΔΙΟ 10 Β

**ΠΙΣΩ ΟΨΗ
ΑΡΙΣΤΕΡΟΥ ΥΠΟΔΗΜΑΤΟΣ**

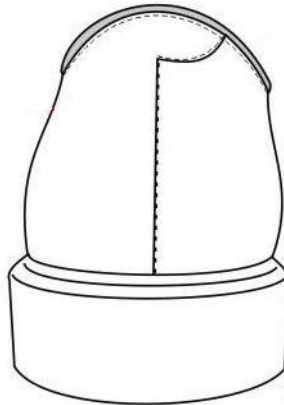

ΣΧΕΔΙΟ 11
ΟΡΘΟ ΠΑΤΗΜΑ ΥΠΟΔΗΜΑΤΟΣ



ΣΧΕΔΙΟ 12
ΠΑΧΟΣ ΣΟΛΑΣ - ΤΑΚΟΥΝΙΟΥ

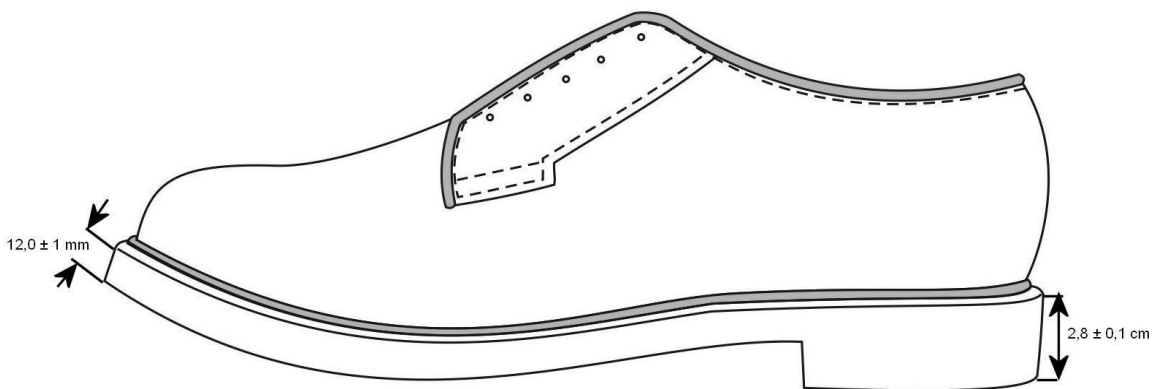

ΠΑΡΑΡΤΗΜΑ Β΄**ΦΥΣΙΚΟΧΗΜΙΚΑ ΚΑΙ ΦΥΣΙΚΟΜΗΧΑΝΙΚΑ ΧΑΡΑΚΤΗΡΙΣΤΙΚΑ
ΕΠΑΝΩΔΕΡΜΑΤΟΣ ΜΟΣΧΟΥ****1. Γενικά**

1.1 Το επανώδερμα, μόσχου, προσώπου, ατρόχιστο, κατεργασίας pull up, δέψεως χρωμίου, εμποτισμένο, αδιάβροχο πρέπει να έχει πάχους 1,6 – 1,8 mm. Η μέτρηση γίνεται σύμφωνα με το ISO 2589 (IUP 4).

1.2 Πρόσωπο

Το πρόσωπο του επανωδέρματος πρέπει να είναι φυσικό. Απαγορεύεται η εφαρμογή οποιασδήποτε μηχανικής κατεργασίας π.χ. τρόχισμα καθώς και η εφαρμογή επικαλυπτικών ουσιών. Επιτρέπεται μόνο η χρήση ελαφρότατου φινιρίσματος επικαλυπτικών στιλβωμάτων για τη διόρθωση του χρώματος καθώς και ουσιών όπως λάδια κεριά κ.λ.π που χρησιμοποιούνται κατά την κατεργασία Pull Up.

Το πρόσωπο πρέπει να διατηρεί τη χαρακτηριστική μορφή των τρυπών που δημιουργούνται από την απομάκρυνση του τριχώματος, να είναι στερεά ενωμένο με τον ινώδη ιστό και το υπόλοιπο τμήμα και γενικά η εμφάνισή του να είναι φυσική, όχι υπερβολικά ομοιόμορφη και υαλώδης από τη χρήση επικαλυπτικών ουσιών.

1.3 Εσωτερική επιφάνεια (Βουδουράς)

Η εσωτερική επιφάνεια πρέπει να είναι ομοιογενής, καθαρή και ομοιόχρωμη χωρίς κηλίδες και δεν πρέπει να φέρει βαθιές τομές και υπολείμματα σάρκας από κακή εκδορά.

1.4 Οι απαιτήσεις της παραγράφου 1.2 θα ελέγχονται οπτικά με τη χρήση στερεοσκοπίου σε όλα τα υποβληθέντα για χημικές αναλύσεις δείγματα και τα αποτελέσματα θα αναγράφονται επί του Δελτίου Χημικών Εξετάσεων.

2. Φυσικομηχανικές ιδιότητες

Τα δέρματα όταν ελέγχονται σύμφωνα με τις μεθόδους που αναφέρονται στον πίνακα 1 που ακολουθεί παρουσιάζουν τις παρακάτω ιδιότητες:

2.1 Συστολή

Δεν σημειώνεται συστολή κάτω από τους **99°C** (σύμφωνα με τη μέθοδο **ISO 3380 (IUP 16)**). Εναλλακτικά το ποσοστό συστολής πρέπει να μην είναι μεγαλύτερο από **10%**, όταν μετριέται με τη μέθοδο **FTMS 7031** με βραστό νερό. Από κάθε υπόδημα λαμβάνεται ένα δοκίμιο από το επανώδερμα. Κάθε δοκίμιο πρέπει να ικανοποιεί την απαίτηση.

2.2 Αντοχή στη διάσχιση

Στο επανώδερμα μετράται η αντοχή στη διάσχιση (σύμφωνα με τη μέθοδο **IUP 8 ή ISO 3377-2**). Γίνονται πέντε μετρήσεις σε πέντε δοκίμια. Ο μέσος όρος των τεσσάρων τουλάχιστον μετρήσεων πρέπει να μην είναι μικρότερος από **8 kg ανά mm πάχους**.

2.3 Αντοχή στις κάμψεις

Στο επανώδερμα μετά από **50.000** κάμψεις στεγνού δέρματος και **20.000** κάμψεις υγρού δέρματος πρέπει να μην παρουσιάζεται καμία βλάβη στο πρόσωπο ή το χρώμα. Ο έλεγχος γίνεται με τη μέθοδο **ISO 5402 (IUP 20)**. Ο έλεγχος γίνεται σε όλα τα υποδήματα του δείγματος. Από κάθε υπόδημα λαμβάνεται ένα δοκίμιο. Κάθε δοκίμιο πρέπει να ικανοποιεί την απαίτηση.

2.4 Διαπερατότητα από υδρατμούς

Η ελάχιστη ποσότητα υδρατμών που διαπερνάει το επανώδερμα πρέπει να είναι **2,0 mg/cm²h**. Ο έλεγχος γίνεται σύμφωνα με τη μέθοδο **ISO 14268 (IUP15)** χωρίς τρόχισμα της επιφάνειας. Ο προβλεπόμενος έλεγχος διαπερατότητας από υδρατμούς σε κάθε υπόδημα θα πραγματοποιηθεί με τη μέθοδο **ISO 14268 (IUP 15)** (χωρίς τρόχισμα του προσώπου του δέρματος). Ο έλεγχος γίνεται σε τρία (3) υποδήματα. Από κάθε υπόδημα λαμβάνεται ένα (1) δοκίμιο. **Διαπερατότητα υδρατμών είναι ο μέσος όρος των τριών μετρήσεων. Η ελάχιστη ποσότητα υδρατμών που διαπερνά το επανώδερμα πρέπει να είναι 2,0 mg/cm² h**. Για τιμές διαπερατότητας υδρατμών μέχρι **1,8 mg/cm²h** η μερίδα παραλαμβάνεται με έκπτωση **1%** για κάθε **0,1 mg/cm²h** απόκλιση. **Εάν βρεθεί έστω και σε ένα δοκίμιο του επανωδέρματος φοντίων ή επανωδέρματος γλώσσας τιμή μικρότερη από 1,8 mg/cm² h η μερίδα απορρίπτεται.**

2.5. Αδιαβροχοποίηση

2.5.1 Τα δέρματα αδιαβροχοποιούνται με κατάλληλες ουσίες που πρέπει να επιτρέπουν την ισχυρή επικόλληση των σολών στο επανώδερμα. Ο χρόνος διαπέρασης νερού πρέπει να είναι τουλάχιστο **120 min (2,0 h)**. Η μέτρηση γίνεται σύμφωνα με τη μέθοδο **ISO 5403 (IUP 10)**. Από κάθε υπόδημα λαμβάνεται ένα (1) δοκίμιο.

2.5.2 Χρόνος διαπέρασης νερού είναι ο μέσος όρος των τεσσάρων μετρήσεων και πρέπει να είναι τουλάχιστο **120 min (2,0h)**. Εάν σημειωθεί διείσδυση νερού σε χρόνο μικρότερο των **120min (2,0h)** αλλά όχι μικρότερο των **90 min (1,5 h)** η μερίδα παραλαμβάνεται με έκπτωση **0,1%** για κάθε min απόκλισης. *Για χρόνο διείσδυσης μικρότερο από 90 min (1,3h) η μερίδα απορρίπτεται. Εάν έστω και σε ένα (1) από τα δοκίμια του επανωδέρματος σημειωθεί διείσδυση νερού σε χρόνο μικρότερο των 90 min η μερίδα απορρίπτεται.*

3. Χρωματισμός-Βαφή

Το χρώμα του δέρματος πρέπει να είναι μαύρο. Η βαφή πρέπει να γίνεται με στερεά

χρώματα έτσι ώστε ο χρωματισμός των επανωδερμάτων να διαθέτει αντοχή χρωματισμού στη κηλίδωση ελάχιστο “καλή” όταν ο έλεγχος γίνεται με την μέθοδο ελέγχου **Δ-196 του TE 34-233** και τις παρακάτω αντοχές στην τριβή, οι μετρήσεις γίνονται με τη μέθοδο **ISO 11640 (IUF 450)**.

3.1 Στο πρόσωπο και το βουδουρά **ελαχ. 4** (Grey Scale), μετά 50 στεγνές τριβές.

3.2 Στο πρόσωπο και το βουδουρά **ελάχ. 3** (Grey Scale), μετά 20 υγρές τριβές (υγρή φέλλα).

4. Δέψη

Τα δέρματα υφίστανται δέψη με άλατα χρωμίου και ικανοποιούν τις χημικές απαιτήσεις που φαίνονται στον πίνακα 2 όταν ελέγχονται με τις μεθόδους που αναφέρονται στον πίνακα 1.

5. Από τα τεχνικά χαρακτηριστικά που αναφέρονται παραπάνω, το εργαστήριο θα ελέγχει μόνο εκείνα που υπάρχει δυνατότητα να εξετασθούν λόγω της χρησιμοποίησης του επανωδέρματος στο έτοιμο προϊόν.

ΠΙΝΑΚΑΣ 1

ΜΕΘΟΔΩΝ ΕΛΕΓΧΟΥ ΔΕΡΜΑΤΩΝ

ΙΔΙΟΤΗΤΑ Η ΣΥΣΤΑΤΙΚΟ	ΜΕΘΟΔΟΣ ΕΛΕΓΧΟΥ
Πάχος	ISO 2589 ή IUP 4
Ποσοστό υγρασίας	IUC 5
Λιπαρές ουσίες, (1)	FTMS 6341
Οξείδιο χρωμίου	ISO 5398- 1 (IUC 8)
Δερμική ουσία	ISO 5397 ή IUC 10
Τέφρα, % ξηρού δείγματος	FTMS 6421
Ενεργός οξύτητα και διαφορά οξύτητας	ISO 4045
Μη προσδιοριζόμενες ουσίες, (2)	TE 34-233
Αντοχή χρωματισμού σε τριβή	ISO 11640 ή IUF 450
Αντοχή χρωματισμού στη κηλίδωση	Δ-196 TE 34-233
Αδιαβροχία	ISO 5403 (IUP 10)
Αντοχή στη διάσχιση	ISO 3377-2
Θερμοκρασία συστολής	ISO 3380 (IUP 16)
Επιφανειακή συστολή	FTMS 7031 με βραστό νερό
Αντοχή της κάμψης	ISO 5402 (IUP/20)
Διαπερατότητα σε υδρατμούς	ISO 14268 (IUP/15)

Προσδιορισμός περιεκτικότητας σε Χρώμιο VI	<i>ΕΛΟΤ EN 420:2003 ANNEX B</i>
Φυσικό Πρόσωπο	<i>Στερεοσκόπιο</i>

ΠΑΡΑΤΗΡΗΣΕΙΣ

- (1) Για τον προσδιορισμό των λιπαρών ουσιών θα χρησιμοποιηθεί πετρελαϊκός αιθέρας.
(2) Το ποσοστό των μη προσδιοριζόμενων ουσιών υπολογίζεται από την παρακάτω σχέση:

$$\text{Μη προσδιοριζόμενες ουσίες \%} = 100 - (A+B+C)$$

Όπου:

A είναι το ποσοστό των διαλυτών σε πετρελαϊκό αιθέρα

B είναι το ποσοστό της τέφρας

C είναι το ποσοστό της δερμικής ουσίας

ΠΙΝΑΚΑΣ 2**ΧΗΜΙΚΩΝ ΑΠΑΙΤΗΣΕΩΝ ΕΠΑΝΩΔΕΡΜΑΤΩΝ**

A/A	ΙΔΙΟΤΗΤΑ Η ΣΥΣΤΑΤΙΚΟ	ΤΙΜΗ
1.	Ποσοστό υγρασίας %, μέγιστο	16
2.	Λιπαρές ουσίες, διαλυτές σε πετρελαϊκό αιθέρα, % ξηρού δείγματος	4-12
3.	Οξείδιο χρωμίου % επί δερμ. Ουσίας	4-7,5
4.	Τέφρα % ξηρού δείγματος, μέγιστο	10
5.	Ενεργός οξύτητα (pH)	3,5-4,5
6.	Διαφορά οξύτητας μετά από αραίωση σε δεκαπλάσιο (ΔpH), μέγιστο.	0,7
7.	Μη προσδιοριζόμενες ουσίες %, μέγιστο.	20
8.	Χρώμιο VI	Μη ανιχνεύσιμο
9.	Δερμική ύλη % επί ξηρού (ελάχιστο)	60

Παρατήρηση

Απαγορεύεται η χρήση αζωχρωμάτων που ενδέχεται να απελευθερώσουν με αναγωγική διάσπαση μίας ή περισσότερων αζωμαδων, μία ή περισσότερες από τις αρωματικές αμίνες, σύμφωνα με τον Κανονισμό REACH.

ΠΑΡΑΡΤΗΜΑ Γ'**ΕΙΔΙΚΕΣ ΑΠΑΙΤΗΣΕΙΣ****ΓΙΑ ΔΕΡΜΑ ΜΟΣΧΟΥ ΠΡΟΣΩΠΟΥ ΓΙΑ ΕΣΩΤΕΡΙΚΗ ΕΠΕΝΔΥΣΗ (ΦΟΔΡΑ)****1. Γενικά**

Η φόδρα από δέρμα μόσχου πρέπει να έχει πάχος **1,0 - 1,2 mm** και να είναι χρώματος ανοιχτού μπεζ, όπως φαίνεται στο επίσημο δείγμα υποδημάτων της Υπηρεσίας. Η μέτρηση του πάχους γίνεται σύμφωνα με το **ISO 2589 ή IUP4**.

2. Απαιτήσεις

2.1 Πρόσωπο

Το πρόσωπο του δέρματος πρέπει να είναι φυσικό. Απαγορεύεται η εφαρμογή οποιασδήποτε μηχανικής κατεργασίας π.χ. τρόχισμα καθώς και η εφαρμογή επικαλυπτικών ουσιών. *Επιτρέπεται μόνο η χρήση ελαφρότατου φινιρίσματος επικαλυπτικών στιλβωμάτων για τη διόρθωση του χρώματος.* Το πρόσωπο πρέπει να διατηρεί τη χαρακτηριστική μορφή των τρυπών που δημιουργούνται από την απομάκρυνση του τριχώματος, να είναι στερεά ενωμένο με τον ινώδη ιστό και το υπόλοιπο τμήμα και γενικά η εμφάνισή του να είναι φυσική, όχι υπερβολικά ομοιόμορφη και υαλώδης από τη χρήση επικαλυπτικών ουσιών.

2.2 Εσωτερική επιφάνεια (Βουδουράς)

Η εσωτερική επιφάνεια πρέπει να είναι ομοιογενής, καθαρή και ομοιόχρωμη χωρίς κηλίδες και δεν πρέπει να φέρει βαθιές τομές και υπολείμματα σάρκας από κακή εκδορά.

2.3 Φυσικομηχανικές ιδιότητες

Τα δέρματα όταν ελέγχονται σύμφωνα με τις μεθόδους που αναφέρονται στον πίνακα 1 που ακολουθεί πρέπει να παρουσιάζουν τις παρακάτω ιδιότητες :

2.3.1 Συστολή

Δεν πρέπει να σημειώνεται συστολή κάτω από τους **99°C** (σύμφωνα με τη μέθοδο **ISO 3380 (IUP 16)**). Εναλλακτικά το ποσοστό συστολής πρέπει να μην είναι μεγαλύτερο από **10%**, όταν μετριέται με τη μέθοδο **FTMS 7031:1969** με βραστό νερό. Από κάθε υπόδημα λαμβάνεται ένα δοκίμιο και κάθε δοκίμιο πρέπει να ικανοποιεί την απαίτηση.

2.3.2 Αντοχή στη διάσχιση

Στο δέρμα μετράται η αντοχή στη διάσχιση διπλής οπής ραφής (σύμφωνα με τη μέθοδο **ASTM D 4705-00 ή FTMS 2151**). Γίνονται πέντε μετρήσεις σε πέντε δοκίμια. Ο μέσος όρος των τεσσάρων τουλάχιστον μετρήσεων πρέπει να μην είναι μικρότερος από **7 kg**.

2.3.3 Αντοχή στις κάμψεις

Στο δέρμα μετά από **50.000** κάμψεις στεγνού δέρματος και **20.000** κάμψεις υγρού δέρματος δεν πρέπει να παρουσιάζεται βλάβη στο πρόσωπο ή το χρώμα. Ο έλεγχος γίνεται με τη μέθοδο **ISO 5402 (IUP/20)**. Ο έλεγχος γίνεται σε όλα τα υποδήματα του δείγματος. Από κάθε υπόδημα λαμβάνεται ένα δοκίμιο. Κάθε δοκίμιο πρέπει να ικανοποιεί την απαίτηση.

2.3.4 Διαπερατότητα από υδρατμούς

Ο έλεγχος γίνεται σε τρία (3) υποδήματα. Από κάθε υπόδημα λαμβάνεται ένα (1) δοκίμιο. **Διαπερατότητα υδρατμών είναι ο μέσος όρος των τριών μετρήσεων.** Η ελάχιστη ποσότητα υδρατμών που διαπερνάει το δέρμα πρέπει να είναι **14 mg/cm²h**. Ο έλεγχος γίνεται σύμφωνα με τη μέθοδο **ISO 14268 (IUP/15)**.

Για τιμές διαπερατότητας υδρατμών μέχρι **12 mgr/cm².h** η μερίδα παραλαμβάνεται με έκπτωση **1%** για κάθε **0,1 mgr/cm².h** απόκλιση. **Εάν βρεθεί έστω και σε ένα δοκίμιο του δέρματος τιμή μικρότερη από 12 mgr/cm² h η μερίδα απορρίπτεται.**

2.4 **Χρωματισμός-Βαφή**

Το χρώμα του δέρματος πρέπει να είναι μπεζ όπως το επίσημο δείγμα υποδημάτων. Η βαφή πρέπει να γίνεται με στερεά χρώματα έτσι ώστε ο χρωματισμός των δερμάτων να διαθέτει αντοχή χρωματισμού στη κηλίδωση ελάχιστο **“καλή”**, όταν ο έλεγχος γίνεται με την μέθοδο ελέγχου Δ-196 του **TE 34-233** και τις παρακάτω αντοχές στην τριβή, οι μετρήσεις γίνονται με τη μέθοδο **ISO 11640 (IUF 450)**.

2.4.1 Στο πρόσωπο και το βουδουρά **ελαχ. 4** (Grey Scale), μετά 50 στεγνές τριβές.

2.4.2 Στο πρόσωπο και το βουδουρά **ελάχ. 3** (Grey Scale), μετά 20 υγρές τριβές (υγρή φέλλα).

2.4.3 Στο πρόσωπο και το βουδουρά **ελάχ. 3** (Grey Scale), μετά 20 τριβές με φέλλα διαποτισμένη με τεχνητό ιδρώτα.

2.5 **Δέψη**

Τα δέρματα υφίστανται δέψη με άλατα χρωμίου και ικανοποιούν τις χημικές απαιτήσεις που φαίνονται στον πίνακα 2 όταν ελέγχονται με τις μεθόδους που αναφέρονται στον πίνακα 1.

ΠΙΝΑΚΑΣ 1**ΜΕΘΟΔΩΝ ΕΛΕΓΧΟΥ ΔΕΡΜΑΤΩΝ**

A/A	ΙΔΙΟΤΗΤΑ Η ΣΥΣΤΑΤΙΚΟ	ΜΕΘΟΔΟΣ ΕΛΕΓΧΟΥ
1.	Πάχος	<i>ISO 2598 ή IUP 4</i>
2.	Ποσοστό υγρασίας	<i>IUC 5</i>
3.	Λιπαρές ουσίες, (1)	<i>FTMS 6341</i>
4.	Οξειδίο χρωμίου	<i>ISO 5398- 1 ή IUC 8</i>
5.	Τέφρα	<i>FTMS 6421</i>
6.	Ενεργός οξύτητα και διαφορά οξύτητας	<i>ISO 4045</i>
7.	Αντοχή χρωματισμού σε τριβή	<i>ISO 11640 ή IUF 450</i>
8.	Αντοχή χρωματισμού στη κηλίδωση	<i>Δ-196 TE 34-233</i>
9.	Αντοχή στη διάσχιση διπλής οπής ραφής	<i>ASTM D 4705-00 ή FTMS 2151: 1969</i>
10.	Θερμοκρασία συστολής	<i>ISO 3380 ή IUP 16</i>
11.	Επιφανειακή συστολή	<i>FTMS 7031 με βραστό νερό</i>
12.	Αντοχή της κάμψης	<i>ISO 5402 ή IUP/20</i>
13.	Διαπερατότητα σε υδρατμούς	<i>ISO 14268 ή IUP/15</i>
14.	Προσδιορισμός περιεκτικότητας σε Χρώμιο VI	<i>ΕΛΟΤ EN 420 ANNEX B</i>
15.	Φυσικό Πρόσωπο	<i>Οπτικός έλεγχος (στερεοσκόπιο)</i>

ΠΙΝΑΚΑΣ 2**ΧΗΜΙΚΩΝ ΑΠΑΙΤΗΣΕΩΝ ΦΟΔΡΑΣ ΑΠΟ ΔΕΡΜΑ ΜΟΣΧΟΥ**

A/A	ΙΔΙΟΤΗΤΑ Η ΣΥΣΤΑΤΙΚΟ	ΤΙΜΗ	ΜΕΘΟΔΟΣ ΕΛΕΓΧΟΥ
1.	Ποσοστό υγρασίας % (max)	16	IUC 5
2.	Λιπαρές ουσίες, διαλυτές σε πετρελαϊκό αιθέρα, % ξηρού δείγματος	4-12	FTMS 6341
3.	Οξειδίο χρωμίου % επί δερμικής Ουσίας	4-7,5	ISO 5398-1 (IUC 8)
4.	Τέφρα % σε ξηρό δείγμα (max)	10	FTMS 6421
5.	Ενεργός οξύτητα (pH)	3,5-4,5	ISO 4045
7.	Χρώμιο VI	Μη ανιχνεύσιμο	ΕΛΟΤ EN 420 ANNEX B

Παρατηρήσεις:

- (1) Για τον προσδιορισμό των λιπαρών ουσιών θα χρησιμοποιηθεί πετρελαϊκός αιθέρας.
- (2) Από τα τεχνικά χαρακτηριστικά που αναφέρονται παραπάνω, το ΧΗΜΕΙΟ ΣΤΡΑΤΟΥ θα ελέγχει μόνο εκείνα που υπάρχει δυνατότητα να εξετασθούν λόγω της χρησιμοποίησης του δέρματος στο έτοιμο προϊόν.

ΠΑΡΑΡΤΗΜΑ Δ΄

ΕΙΔΙΚΕΣ ΑΠΑΙΤΗΣΕΙΣ

ΓΙΑ ΤΟ ΔΕΡΜΑ “ΚΡΟΥΠΟΝ” ΦΥΤΙΚΗΣ ΔΕΨΕΩΣ

1. Πρώτες Ύλες

Για την κατασκευή του εν λόγω δέρματος χρησιμοποιούνται **δέρματα βοοειδών** (αγελάδων, βοδιών και μοσχαριών). Απαγορεύεται απόλυτα η χρησιμοποίηση δερμάτων από γηρασμένα ζώα. Τα δέρματα πρέπει να είναι “κρουπονισμένα” και το πάχος (του δέρματος) στην περιοχή του «**κρουπόν**» πρέπει να είναι **1,8 - 2,1 mm** σε όλη την έκταση του. *Η μέτρηση του πάχους γίνεται σύμφωνα με το ISO 2598 ή IUP 4.*

2. Κατασκευαστικά Στοιχεία

Το δέρμα «κρουπόν» πρέπει να είναι κατασκευασμένο από σολοδέρματα φυτικής δέψεως και να ικανοποιεί τις παρακάτω χημικές απαιτήσεις.

A/A	ΧΑΡΑΚΤΗΡΙΣΤΙΚΑ	ΕΛΑΧΙΣΤΟ	ΜΕΓΙΣΤΟ	ΜΕΘΟΔΟΣ ΕΛΕΓΧΟΥ
1.	Πρώτη Ύλη	Δέρμα		Χημική Ανάλυση
2.	Πάχος	1,8-2,1 mm	-	ΕΛΟΤ EN ISO 20344 § 7.1
3.	Απορρόφηση Νερού	35%	-	EN 344 § 5.15
4.	Αποβολή Νερού	45%		EN 344 § 5.15
5.	Αντοχή σε Τριβές : Αριθμός Τριβών χωρίς βλάβη	400		ΕΛΟΤ EN ISO 20344 § 7.3
6.	Υγρασία		16%	ISO 4684 (IUC 5)
7.	Λιπαρές Ουσίες Διαλυτές σε Πετρελαϊκό Αιθέρα σε Ξηρό Δείγμα *		4,0%	ISO 4048 (IUC 4)
8.	Τέφρα σε Ξηρό και Απολιπανθέν Δείγμα *		5,0%	ISO 4047 (IUC 7)
9.	Ενεργός οξύτητα (pH)	3,5	4,5	ISO 4045 ή Δ-164 TE 34-233
10.	ΔρΗ		0,7	ISO 4045 ή Δ-164 TE 34-

				233
11.	Συστατικά εκλπυνόμενα με νερό σε ξηρό και απολιπανθέν δείγμα *		20 %	ISO 4098:1977 (IUC 6)

Παρατηρήσεις

(1) * Η εξαγωγή των λιπαρών γίνεται με πετρελαϊκό αιθέρα.

(2) Από τα τεχνικά χαρακτηριστικά που αναφέρονται παραπάνω, το ΧΗΜΕΙΟ ΣΤΡΑΤΟΥ θα ελέγχει μόνο εκείνα που υπάρχει δυνατότητα να εξετασθούν λόγω της χρησιμοποίησης του δέρματος “ΚΡΟΥΠΟΝ” στο έτοιμο προϊόν.

ΠΑΡΑΡΤΗΜΑ Ε΄**ΕΙΔΙΚΕΣ ΑΠΑΙΤΗΣΕΙΣ****ΠΡΟΣΘΕΤΟΥ ΑΝΑΤΟΜΙΚΟΥ ΠΑΤΟΥ****1. Πρώτες Ύλες**

Οι πρόσθετοι ανατομικοί πάτοι πρέπει να είναι διάτρητοι όπως φαίνεται στην παρακάτω εικόνα και σύμφωνα με τα επίσημα δείγματα ανατομικών πάτων της Υπηρεσίας Νο 42. Κατασκευάζονται από αφρώδες υλικό (τύπου latex) και επικαλύπτονται με φόδρα από δέρμα μόσχου, σύμφωνα με τις απαιτήσεις του Παραρτήματος “Γ”.

2. **χρώμα των προσθέτων ανατομικών πάτων πρέπει να είναι για μεν το αφρώδες υλικό (τύπου latex), κατά προτίμηση, αυτό της φόδρας για δε το κάλυμμά τους υποχρεωτικά αυτό της φόδρας των υποδημάτων.**

3. Τεχνικά Χαρακτηριστικά

3.1 **Κάθε ανατομικός πάτος κατασκευάζεται με τη συγκόλληση των παρακάτω στρωμάτων:**

3.1.1 Πάνω στρώμα

Πάνω στρώμα θεωρείται το μέρος του ανατομικού πάτου που έρχεται σε επαφή με το πόδι. Το πάνω στρώμα αποτελείται από δέρμα μόσχου του Παραρτήματος “Γ” και κατά την κατασκευή των ανατομικών πάτων επικολλάται με τη κόλα της παραγράφου **2.2.17** στο μεσαίο στρώμα. Το πάνω στρώμα πρέπει να προεξέχει του μεσαίου στρώματος **υποχρεωτικά** κατά **2,0 mm ± 0,2 mm** σε όλη την περιφέρεια ώστε όταν ο ανατομικός πάτος τοποθετείται στο αντίστοιχο μέγεθος υποδήματος να μην μένει κενό μεταξύ του ανατομικού πάτου (μεσαίου στρώματος) και των πλευρών των υποδημάτων (εσωτερικής επένδυσης) αλλά να καλύπτεται από την προεξοχή του πάνω στρώματος.

3.1.2 Μεσαίο στρώμα

Το μεσαίο στρώμα είναι αφρώδες υλικό (τύπου Latex). Το μεσαίο στρώμα των πρόσθετων ανατομικών πάτων κατασκευάζεται στα μεγέθη και τα ποσοστά του Πίνακα του Παραρτήματος “Β” της Προδιαγραφής.

3.1.3 Κάτω στρώμα

Κάτω στρώμα θεωρείται το μέρος του ανατομικού πάτου που δεν έρχεται σε επαφή με το πόδι αλλά με το υπόδημα. Το κάτω μέρος πρέπει να είναι ελαστικό με βεντούζες (μόνο στην περιοχή της πτέρνας) για την σταθερότητα του ανατομικού πάτου.

- 3.2 Το πάχος των τελειωμένων πάτων πρέπει να είναι *0,3 έως 0,4 cm*.
- 3.3 Οι πρόσθετοι ανατομικοί πάτοι κατασκευάζονται στα μεγέθη του Πίνακα κατανομής μεγεθών της διακήρυξης.
- 3.4 Οι πάτοι πρέπει να φέρουν ανατομικά στοιχεία τουλάχιστον στην περιοχή της καμάρας, όπως φαίνεται και στο επίσημο δείγμα του υποδήματος.
- 3.5 Οι ανοχές στα μήκη και πλάτη του τελειωμένου προϊόντος είναι $\pm 0,1 \text{ cm}$.

ΓΕΝΙΚΗ ΜΟΡΦΗ ΑΝΑΤΟΜΙΚΩΝ ΠΑΤΩΝ

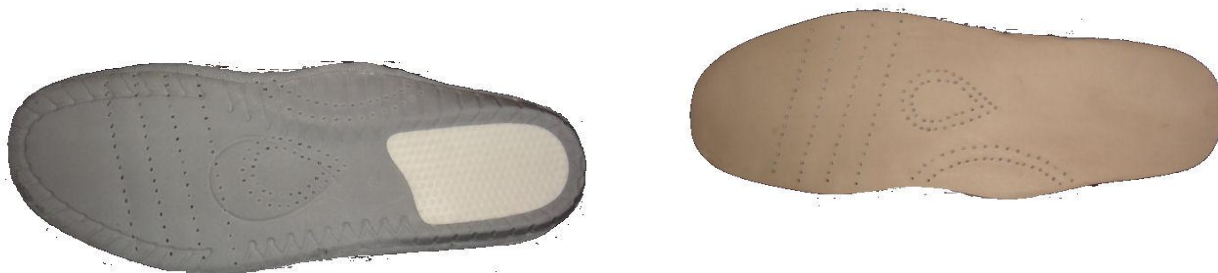

ΠΑΡΑΡΤΗΜΑ ΣΤ'

ΕΙΔΙΚΕΣ ΑΠΑΙΤΗΣΕΙΣ ΕΝΔΙΑΜΕΣΗΣ ΣΟΛΑΣ ΦΙΑΠΑΣ

A/A	ΧΑΡΑΚΤΗΡΙΣΤΙΚΟ	ΤΙΜΗ	ΜΕΘΟΔΟΣ ΕΛΕΓΧΟΥ
1.	Πρώτη Ύλη	EVA	FT-IR
2.	Πάχος	$3 \pm 0,1 \text{ mm}$	ASTM D-3575
3.	Πυκνότητα	Μέγιστο 400 Kg/ m^3	ASTM D-3575 Suffix w Method A

ΠΑΡΑΡΤΗΜΑ Ζ'

ΤΕΧΝΙΚΑ ΧΑΡΑΚΤΗΡΙΣΤΙΚΑ ΕΞΩΤΕΡΙΚΗΣ ΣΟΛΑΣ

A/A	ΧΑΡΑΚΤΗΡΙΣΤΙΚΟ	ΑΠΑΙΤΗΣΗ	ΜΕΘΟΔΟΣ ΕΛΕΓΧΟΥ
1.	Χρώμα	Μαύρο (όταν το επανώδερμα είναι μαύρο)	Σε λευκό χαρτί να μην αφήνει ή να αφήνει ελαφρό μόνο μαύρισμα που απομακρύνεται με ελαφριά τριβή με το χέρι
2.	Πρώτη ύλη	ThermoRubber	Χημική Ανάλυση FT-IR
3.	Αντοχή σε διάσχιση	Ελάχιστο 70 N/mm	ASTM D-3574 (Die T)
4.	Αντοχή σε εφελκυσμό	Ελάχιστο 200Nt/cm ²	ASTM D-3574
5.	Επιμήκυνση κατά τη θραύση	Ελάχιστο 100%	ASTM D-3574
6.	Πυκνότητα	Μέγιστο 600 Kg/m ³	ASTM D-297
7.	Αντοχή σε τριβή	Μέγιστο 200 mm ³	ISO 4949 Method A
8.	Αντοχή σε κάμψεις: Μετά 50.000 κάμψεις χωρίς παλαιώση	Μέγιστο 200%	ASTM D-1052
9.	Σκληρότητα (Hardness) Shore A	60 ± 5	ASTM D-2240

ΠΑΡΑΡΤΗΜΑ Η΄

ΕΙΔΙΚΕΣ ΑΠΑΙΤΗΣΕΙΣ ΓΙΑ ΚΟΡΔΟΝΙΑ ΥΠΟΔΗΜΑΤΩΝ

1. Τα κορδόνια των υποδημάτων πρέπει να είναι στρογγυλά, αποτελούμενα από συνθετικό υλικό, μαύρου (ίδιου χρώματος με το επανώδερμα), καλής αντοχής και πλέξης, όπως του επίσημου δείγματος της Υπηρεσίας με αντοχή στην τριβή 12.000 κύκλοι τριβών χωρίς βλάβη όταν εξετάζεται με την μέθοδο ελέγχου **BS 5131**.
2. Η ύφανση πρέπει να είναι απαλλαγμένη από ελαττώματα κόμβους, σπασμένα νήματα κ.λ.π.
3. Το μήκος των κορδονιών πρέπει να είναι **82 cm ± 3 cm**.
4. Διαμόρφωση των άκρων
Τα άκρα των κορδονιών (και οι δύο άκρες) πρέπει να έχουν υποστεί διαμόρφωση με θέρμανση σε μήκος **2 ± 0,2 cm**, ώστε να μη φθείρονται με την πάροδο του χρόνου. **Η διαμόρφωση μπορεί να γίνει, στο ίδιο μήκος, με κατάλληλη θερμοκολλητική ταινία.**

ΠΑΡΑΡΤΗΜΑ Θ΄

ΕΙΔΙΚΕΣ ΑΠΑΙΤΗΣΕΙΣ

ΚΛΩΣΤΗΣ ΡΑΦΗΣ ΥΠΟΔΗΜΑΤΩΝ**1. Κλωστές Ραφής - Γαζώματος Φοντίων**

Η **ραφή** που χρησιμοποιείται για την ραφή των φοντίων (γύρο, φόντι, κρυφή ραφή, πτερύγια κλπ) πρέπει να γίνει με **κλωστή από συνθετικές ίνες** (πολυεστερικές ή πολυαμιδικές), υψηλής αντοχής, τίτλου **40/3 Nm (81)** (αντοχής σε εφελκυσμό **4,2 kg ± 2%**) και πάσα τίτλου **60/3 Nm (141)** (αντοχής σε εφελκυσμό **2.6 Kg ± 2%**) της ίδιας σύνθεσης.

2. Κλωστές γαζώματος φιάπας

Οι κλωστές γαζώματος της φιάπας πρέπει να είναι από σπάγκο υποδηματοποιίας συνθετικό, κατασκευασμένο από συνθετικές ίνες πολυεστερικές ή πολυαμιδικές υψηλής αντοχής, τρίκλωνο **30/3 Nm (61)** των επάνω επιπλεύσεων του γαζιού (αντοχής σε εφελκυσμό **5.6 kg±2%**) και καλά κερωμένος πλεκτός διαμέτρου **0.8 mm ± 3%** των κάτω επιπλεύσεων του γαζιού (αντοχής σε εφελκυσμό **40 kg ± 2%**).

Από τα τεχνικά χαρακτηριστικά που αναφέρονται παραπάνω, το ΧΗΜΕΙΟ ΣΤΡΑΤΟΥ θα ελέγχει μόνο εκείνα που υπάρχει δυνατότητα να εξετασθούν λόγω της χρησιμοποίησης των κλωστών στο έτοιμο προϊόν.

ΠΑΡΑΡΤΗΜΑ Γ'**ΕΙΔΙΚΕΣ ΑΠΑΙΤΗΣΕΙΣ****ΕΣΩΤΕΡΙΚΟΥ ΕΝΔΥΝΑΜΩΜΑΤΟΣ****ΔΑΚΤΥΛΩΝ (ΠΟΜΠΕΣ) ΚΑΙ ΠΤΕΡΝΑΣ (ΦΟΡΤΙ)**

1. Το υλικό ενισχύσεως δακτύλων (πομπές) πρέπει να είναι κατασκευασμένο από κατάλληλο υλικό για τη χρησιμοποίησή του σαν εσωτερικό ενδυναμώματος των δακτύλων.
2. Δεν πρέπει να επηρεάζει την εργονομία των υποδημάτων και να δημιουργεί προβλήματα στους χρήστες. Συγκεκριμένα το υλικό ενισχύσεως της περιοχής των δακτύλων δεν θα πρέπει να εκτείνεται στην περιοχή κάμψεως των υποδημάτων, θα πρέπει δε ακόμη, κατά τη διαδικασία του μονταρίσματος να γυρίζει με τα περιθώρια του φοντίου.
3. Ο πομπές και το φόρτι πρέπει να έχουν πάχος **1,1±0,1 mm** και **1,4±0,1 mm** αντίστοιχα ακατέργαστα. Η σύστασή τους είναι ύφασμα τύπου μη υφάνσιμο (Non woven) και πλαστικές ουσίες με συγκολλητικές και σκληρυντικές ιδιότητες, μετά την εμβάπτισή τους σε μίγμα οργανικών διαλυτών (σκληρυντών) ή τη θέρμανσή τους (θερμοσκληραινόμενα υλικά). Οι αντοχές σε εφελκυσμό είναι για τον πομπές **25 Nt/mm** και για το φόρτι **30 Nt/mm** περίπου.

4. Από τα τεχνικά χαρακτηριστικά που αναφέρονται παραπάνω, το ΧΗΜΕΙΟ ΣΤΡΑΤΟΥ θα ελέγχει μόνο εκείνα που υπάρχει δυνατότητα να εξετασθούν λόγω της χρησιμοποίησης του υλικού στο έτοιμο προϊόν.

ΠΑΡΑΡΤΗΜΑ ΙΑ΄

ΕΙΔΙΚΕΣ ΑΠΑΙΤΗΣΕΙΣ ΥΛΙΚΩΝ ΣΥΣΚΕΥΑΣΙΑΣ

ΕΙΔΙΚΕΣ ΑΠΑΙΤΗΣΕΙΣ ΓΙΑ ΠΕΝΤΑΦΥΛΛΑ ΧΑΡΤΟΚΙΒΩΤΙΑ

1. Τα χαρτοκιβώτια πρέπει να είναι αρίστης ποιότητας και κατασκευής. Κατασκευάζονται από πεντάφυλλο χαρτόνι σε σχήμα ορθογωνίου παραλληλεπιπέδου. Τα χαρτοκιβώτια συνδέονται κατά τη μία από τις τέσσερις κατακόρυφες ακμές του παραλληλεπιπέδου με σιδερένιους συνδετήρες πάχους 2mm και μήκους 14 mm και σε πυκνότητα ενός συνδετήρα ανά 3 έως 4 cm μήκους. Εναλλακτικά μπορεί να χρησιμοποιηθεί στην κατασκευή τους τεχνική συγκόλλησης με τη χρήση της κατάλληλης κόλλας. Το χρησιμοποιούμενο χαρτόνι θα πρέπει να έχει παρασκευαστεί κατά τρόπο ώστε τα εσωτερικά του τρία (3) φύλλα να είναι εμποτισμένα με παραφίνη δια της μεθόδου του ψεκασμού.
2. Ελάχιστο Βάρος: 820 g/m²
3. Αντοχή στην διάρρηξη στην συσκευή MULLEN – TESTER (διάμετρος μεμβράνης 3 cm), ελάχιστο: 200 lb/in² (14.06 Kg/cm²)

ΠΑΡΑΡΤΗΜΑ ΙΒ΄

ΦΥΣΙΚΟΧΗΜΙΚΑ ΚΑΙ ΦΥΣΙΚΟΜΗΧΑΝΙΚΑ ΧΑΡΑΚΤΗΡΙΣΤΙΚΑ

ΣΥΝΟΛΟΥ ΕΠΑΝΩΔΕΡΜΑΤΟΣ - ΦΟΔΡΑΣ

A/A	ΧΑΡΑΚΤΗΡΙΣΤΙΚΟ	ΤΙΜΗ	ΜΕΘΟΔΟΣ ΕΛΕΓΧΟΥ
1.	Συντελεστής Υδρατμών WVC	Ελάχιστο 6,0 mgr/cm ²	ΕΛΟΤ EN ISO 20344 §6.6

ΠΑΡΑΡΤΗΜΑ ΙΓ΄

ΦΥΣΙΚΟΜΗΧΑΝΙΚΑ ΧΑΡΑΚΤΗΡΙΣΤΙΚΑ ΥΠΟΔΗΜΑΤΩΝ

A/A	ΧΑΡΑΚΤΗΡΙΣΤΙΚΟ	ΟΡΙΑ	ΜΕΘΟΔΟΣ ΕΛΕΓΧΟΥ
-----	----------------	------	-----------------

1.	Αποκόλληση εξωτερικής σόλας-φιάπας	Ελάχιστο 10Nt/mm	ΕΛΟΤ EN ISO 20344 §5.2
2.	Αντοχή υποδήματος στις κάμψεις	350.000 χωρίς εμφάνιση βλάβης	SATRA PM 92
3.	Συνολικό πάχος σόλας στην μύτη	11 - 13 mm	Διακριβωμένο παχύμετρο
4.	Συνολικό ύψος τακουνιού	27 - 29 mm	Διακριβωμένο παχύμετρο

ΕΛΛΗΝΙΚΗ ΔΗΜΟΚΡΑΤΙΑ
ΥΠΟΥΡΓΕΙΟ ΠΡΟΣΤΑΣΙΑΣ ΤΟΥ ΠΟΛΙΤΗ
ΑΡΧΗΓΕΙΟ ΕΛΛΗΝΙΚΗΣ ΑΣΤΥΝΟΜΙΑΣ
ΑΣΤΥΝΟΜΙΚΗ ΑΚΑΔΗΜΙΑ

ΤΕΧΝΙΚΕΣ ΠΡΟΔΙΑΓΡΑΦΕΣ
ΥΠΟΔΗΜΑΤΑ ΓΥΝΑΙΚΩΝ (ΓΟΒΕΣ) ΤΥΠΟΥ Ι
(ΔΕΡΜΑΤΙΝΑ ΜΑΤ ΜΑΥΡΑ)

A. ΠΡΟΟΡΙΣΜΟΣ :

Κάλυψη αναγκών Ελληνικής Αστυνομίας.

B. ΓΕΝΙΚΕΣ ΑΠΑΙΤΗΣΕΙΣ

B1. Υποδήματα γυναικών (γόβες):

Τύπος Ι (καθημερινά), που κατασκευάζονται από τις πρώτες ύλες της παραγράφου Γ.1 και επανώδερμα του Παραρτήματος Γ (επανώδερμα μόσχου).

B2. Η κατασκευή των υποδημάτων πρέπει να γίνεται με σύγχρονες μεθόδους και πρώτες ύλες άριστης ποιότητας ώστε να εξασφαλίζεται η συμφωνία με τους όρους των τεχνικών προδιαγραφών. Η γενική μορφή των υποδημάτων φαίνεται στο Παράρτημα Α και το χρώμα τους είναι μαύρο.

B3. Τα υποδήματα θα είναι καινούργια και αμεταχειρίστη.

B4. Τα γενικά χαρακτηριστικά των υποδημάτων συνοψίζονται σε άριστη εμφάνιση, άνεση στο φόρεμα, ευχέρεια στο βάδισμα και αντοχές που να εξασφαλίζουν μεγάλη διάρκεια διατήρησής τους σε καλή κατάσταση.

B5. Τα μεγέθη των υποδημάτων κυμαίνονται ενδεικτικά από το μέγεθος 36 έως το μέγεθος 44. Η διαμόρφωση των υποδημάτων πρέπει απαραίτητα να γίνει με καλαπόδια των οποίων οι διαστάσεις στο Νο 37 ανταποκρίνονται πλήρως στο Πρότυπο Ψηφιακό Καλαπόδι Χωρητικότητας Νο37 που διατηρείται στη Γ.Γ. Εμπορίου και Προστασίας Καταναλωτή - Δ/ση Έρευνας Αγοράς και Τεχνικών Προδιαγραφών (Τζώρτζ 6- Αθήνα, τηλ. 2131514551). Το Πρότυπο Ψηφιακό Καλαπόδι Χωρητικότητας Νο37 θα αποστέλλεται προς τους ενδιαφερόμενους υποψήφιους προμηθευτές με ηλεκτρονικό τρόπο μετά από σχετικό αίτημα τους μέσω της διαδικασίας «Επικοινωνίας» του ΕΣΗΔΗΣ.

B6. Το Επίσημο Δείγμα που διατηρείται στην Αστυνομική Ακαδημία (Λ. Θρακομακεδόνων 101 Αχαρναί τηλ. 210 - 2409168) ισχύει μόνο για τα χαρακτηριστικά που αναγράφονται στην καρτέλα του. Διατηρείται στην ανωτέρω Υπηρεσία και οι υποψήφιοι προμηθευτές μπορούν να το δουν και να το

φωτογραφίσουν. Σε περίπτωση που υπάρχουν ασυμφωνίες μεταξύ του Επίσημου Δείγματος και των όρων της προδιαγραφής, που δεν διευκρινίζονται αλλού, υπερισχύει η προδιαγραφή. Το Επίσημο Δείγμα δεν ισχύει για τυχόν κακοτεχνίες ή κατασκευαστικές ατέλειες που μπορεί να υπάρχουν σε αυτό.

Γ. ΠΟΙΟΤΙΚΑ ΧΑΡΑΚΤΗΡΙΣΤΙΚΑ

Γ1. Απαιτήσεις Πρώτων Υλών

- Γ1.1 Επανώδερμα:** Χρησιμοποιείται για την κατασκευή **των φοντίων των υποδημάτων Τύπου Ι** από λείο και αδιάβροχο δέρμα μύσχου, προσώπου, πάχους 1-1,2 mm, χρώματος μαύρου και λοιπών χαρακτηριστικών όπως στο Παράρτημα Γ.
- Γ1.3 Εξωτερική Σόλα** με αντιολισθητικές ιδιότητες, κατασκευασμένη από θερμοελαστικό υλικό (thermogrubber) με τα τεχνικά χαρακτηριστικά του Παραρτήματος Ε.
- Γ1.4 Φόδρα Εσωτερικής Επένδυσης:** Για την εσωτερική επένδυση του υποδήματος και τον πάτο, χρησιμοποιείται δέρμα αιγός άριστης ποιότητας και δέψης, πάχους 0,6-0,8 mm με τα χαρακτηριστικά του Παραρτήματος ΣΤ.
- Γ1.5 Χαρτόπετσο τύπου TEXON,** μονοκόμματο.
- Γ1.6** Για την κατασκευή του πάτου με ανατομικά στοιχεία: **Αφρώδες συνθετικό υλικό τύπου latex ενός στρώματος ή περισσότερων στρωμάτων** των οποίων το πάχος δεν υπερβαίνει το πάχος του αφρώδους συνθετικού υλικού (πχ με επιπρόσθετο ύφασμα τσόχα ή non woven) και τα λοιπά χαρακτηριστικά του Παραρτήματος Ζ.
- Γ1.7 Τακούνι:** από συνθετικό υλικό βαμμένο στο χρώμα των φοντίων για τα μαύρα υποδήματα.
- Γ1.8 Κλωστή ραφής:** Από συνθετικές ίνες, υψηλής αντοχής, κατάλληλου τίτλου για τη ραφή των επανωδεμάτων και χρώματος αυτό των υποδημάτων.
- Γ1.9 Υλικό εσωτερικού ενδυναμώματος δακτύλων (πομπές) και πτέρνας (φόρτι)** με πάχος $0,8\pm 0,1$ mm και $1,4\pm 0,1$ mm αντίστοιχα.
- Γ1.10 Έλασμα μεταλλικό** ειδικά ενισχυμένο με νεύρο, μήκους 10-12 cm, πλάτους 1,4 cm και πάχους 1,3 mm για την ενίσχυση της καμάρας.
- Γ1.11 Ειδική κόλλα** συγκόλλησης υποδημάτων.

Γ1.12 Αφρώδες συνθετικό υλικό (τύπου latex) κατάλληλου σχήματος, για την υποστήριξη της ανατομίας της καμάρας, όπως φαίνεται στο επίσημο δείγμα.

Γ2. Κατασκευαστικά Στοιχεία

Γ2.1 Γενικά

Τα υποδήματα κατασκευάζονται από υλικά άριστης ποιότητας και η κατασκευή τους πρέπει να γίνεται σύμφωνα με τους κανόνες της υποδηματοποιίας. Οι λεπτομέρειες της κατασκευής φαίνονται στα σχέδια του Παραρτήματος Α και στο επίσημο δείγμα.

Γ2.2 Επάνω μέρος υποδήματος

Κατασκευάζεται αποκλειστικά από δέρμα χαρακτηριστικών του Παραρτήματος Γ για τα υποδήματα τύπου Ι. Η κοπή και η κατασκευή θα είναι όπως στο επίσημο δείγμα και τα σχέδια του Παραρτήματος Α. Εσωτερικά επενδύεται με φόδρα από δέρμα αιγός άριστης ποιότητας και δέψης πάχους 0,6-0,8 mm και λοιπών χαρακτηριστικών του Παραρτήματος ΣΤ. Στο ελεύθερο άκρο του φοντίου το δέρμα γυρίζεται, αφού τοποθετηθεί εσωτερικά φακαρόλα κατάλληλου πάχους και η φόδρα ράβεται στο γυρισμένο άκρο του δέρματος. Στην περιοχή της φτέρνας (λογγέτα) η φόδρα τοποθετείται (με ράψιμο και κόλλημα) με το βουδουρά γυρισμένο προς το εσωτερικό του υποδήματος ώστε να εξασφαλίζεται καλή πρόσφυση στο πόδι και να μη γλιστρά η φτέρνα. Η περιμετρική ραφή θα είναι απλή και θα γίνει με κλωστή από συνθετικές ίνες, υψηλής αντοχής, κατάλληλων τίτλων και πυκνότητας γαζιού, όπως στο επίσημο δείγμα.

Γ2.3 Κάτω μέρος υποδήματος

Γ2.3.1 Εσωτερικός Πάτος

Ο εσωτερικός πάτος είναι μονοκόμματος, κατασκευασμένος από χαρτόπετσο τύπου TEXON, άριστης ποιότητας, ώστε να έχει μεγάλη ανθεκτικότητα, να μην τσακίζει και να μην μυρίζει. Το χαρτόπετσο, από τη φτέρνα μέχρι τα μήλα, είναι ενισχυμένο με φορτέτσα (πάνω-κάτω). Εσωτερικά, μεταξύ κάτω φορτέτσας και χαρτόπετσου, τοποθετείται ενισχυμένο μεταλλικό έλασμα (μπανέλα) της παραγράφου Γ.1.10, που αρχίζει από το μέσο του τακουνιού και φτάνει ως την καμπύλη του πέλματος.

Γ2.3.2 Πάτος με ανατομικά στοιχεία

Ο πάτος του υποδήματος είναι διάτρητος και φέρει ανατομικά στοιχεία στην περιοχή της καμάρας, όπως φαίνεται στο επίσημο δείγμα. Θα πρέπει να έχει ιδιότητες που να συμβάλλουν στην απορρόφηση των κραδασμών κατά το περπάτημα και σε περισσότερη άνεση κατά την ορθοστασία. Κατασκευάζεται από α) το υλικό της παραγράφου Γ1.6, β) το υλικό για την υποστήριξη της ανατομίας της καμάρας της παραγράφου Γ1.12. και γ) τη φόδρα της παραγράφου Γ1.4.

Ο πάτος του υποδήματος απαρτίζεται κυρίως από αφρώδες συνθετικό υλικό τύπου latex με δυνατότητα ύπαρξης επιπρόσθετων στρωμάτων πχ ύφασμα, τσόχα ή non woven. Το συνολικό πάχος του πάτου είναι $6,5 \pm 0,2$ mm και στην περίπτωση ύπαρξης επιπρόσθετου στρώματος, το πάχος αυτού δεν πρέπει να υπερβαίνει το πάχος του αφρώδους συνθετικού υλικού. Ο πάτος του υποδήματος έχει τα χαρακτηριστικά της παραγράφου Γ1.6, είναι τοποθετημένος σε όλο το μήκος του πέλματος και επικολλάται στο υπόδημα με κόλα. Η πλευρά που φέρει το αφρώδες υλικό καλύπτεται με φόδρα από δέρμα αιγός πάχους 0,6-0,8 mm της παραγράφου Γ1.4. Η φόδρα, η οποία έρχεται σε επαφή με το πόδι, είναι διάτρητη όπως στο επίσημο δείγμα και επικαλύπτει πλήρως το αφρώδες υλικό σε όλο το μήκος του πέλματος. Μεταξύ της φόδρας και του αφρώδους υλικού τοποθετείται κατάλληλου σχήματος υλικό της παραγράφου Γ1.12 για την υποστήριξη της ανατομίας της καμάρας, όπως στο επίσημο δείγμα.

Γ2.3.3 Εξωτερικό κάττυμα (σόλα-τακούνι)

Το εξωτερικό κάττυμα, κατασκευάζεται με σόλα και τακούνι από συνθετικό υλικό.

Η σόλα είναι από συνθετικό θερμοελαστικό υλικό της παραγράφου Γ1.3, πάχους 0,4 cm και στο κάτω μέρος της φέρει αντιολισθητικές ραβδώσεις. Το χρώμα της σόλας είναι μαύρο και περιμετρικά κατά την εγκάρσια διεύθυνση, είναι ίδιο με το χρώμα του δέρματος του φοντίου. Τα λοιπά τεχνικά χαρακτηριστικά της φαίνονται στο Παράρτημα Ε. Η σόλα καλύπτει το κάτω μέρος των υποδημάτων, από το μέσο περίπου του τακουνιού, μέχρι την άκρη των δακτύλων.

Το τακούνι είναι από συνθετικό υλικό και βάφεται στο ίδιο χρώμα με αυτό του δέρματος του φοντίου στα μαύρα υποδήματα.

Το τακούνι είναι καρφωμένο εσωτερικά με τον πάτο με πέντε (5) καρφιά και κεντρικά συγκρατημένο με μία βίδα. Στο κάτω μέρος φέρει τεμάχιο πλαστικού (φτερνίτης), το οποίο συνδέεται με το κυρίως τακούνι με την προσαρμογή των υπάρχουσών ειδικών προεξοχών του πλαστικού τεμαχίου στις αντίστοιχες υποδοχές του τακουνιού. Εξωτερικά το πλαστικό τεμάχιο (φτερνίτης) φέρει αντιολισθητικές ραβδώσεις. Ιδιαίτερη προσοχή θα πρέπει να δίνεται από τους κατασκευαστές ώστε το παραπάνω πλαστικό τεμάχιο να διαθέτει **υψηλές αντιολισθητικές ιδιότητες**.

Το συνολικό ύψος του τακουνιού μαζί με το φτερνίτη θα είναι $6\pm 0,1$ cm και το σχέδιό του όμοιο με του επίσημου δείγματος. Οι λεπτομέρειες της κατασκευής φαίνονται στο επίσημο δείγμα και στα σχέδια του Παραρτήματος Α.

Το κάτυμμα συγκολλάται με τον πάτο ώστε η δύναμη αποκόλλησης να ικανοποιεί τις απαιτήσεις του Παραρτήματος Β.

Γ2.4 Υλικό εσωτερικού ενδυναμώματος δακτύλων (πομπές) και πτέρνας (φόρτι)

Στο επάνω μέρος του υποδήματος (περιοχή ψιδιού) και επάνω από την επιφάνεια που καταλαμβάνουν τα δάκτυλα, μεταξύ φόδρας και δέρματος, τοποθετείται σκληρυμένο υλικό εσωτερικού ενδυναμώματος των δακτύλων (πομπές) για να κρατά σταθερό το υπόδημα και να προφυλάσσει τα δάκτυλα. Αντίστοιχα στην περιοχή της φτέρνας, από την αρχή της καμπύλης του πέλματος μέχρι και το πίσω μέρος, ανάμεσα στο δέρμα και τη φόδρα, τοποθετείται το φόρτι με σκοπό αφενός μεν να διατηρεί το σχήμα του υποδήματος, αφετέρου δε να προστατεύει τη φτέρνα του ποδιού εσωτερικά. Οι πομπέδες και τα φόρτια θα έχουν αντίστοιχα πάχος $0,8\pm 0,1$ mm και $1,4\pm 0,1$ mm αντίστοιχως.

Δ. ΣΥΣΚΕΥΑΣΙΑ – ΕΠΙΣΗΜΑΝΣΕΙΣ

Δ.1. Επισημάνσεις Υποδημάτων

Δ.1.1. Σε κάθε υπόδημα στο εξωτερικό της σόλας, στην περιοχή της καμάρας, θα αναγράφεται με ανεξίτηλο τρόπο (εγχάρακτα ή έκτυπα) το μέγεθός του και η επωνυμία του προμηθευτή. Ομοίως, στο εσωτερικό μέρος του πρέπει να αναγράφονται με ανεξίτηλο τρόπο τα παρακάτω:

ΠΡΟΜΗΘΕΥΤΗΣ

ΑΡΙΘΜΟΣ / ΗΜΕΡΟΜΗΝΙΑ ΣΥΜΒΑΣΗΣ

- Δ.1.2.** Κάθε ζεύγος υποδήματος, θα συνοδεύεται από καρτελάκι χρώματος λευκού, όπου με μαύρα γράμματα αναγράφονται οι αντίστοιχες οδηγίες συντήρησης ως εξής:

ΟΔΗΓΙΕΣ ΣΥΝΤΗΡΗΣΗΣ

Ακολουθήστε τις παρακάτω οδηγίες ώστε τα υποδήματα να διατηρούνται σε άριστη κατάσταση.

- Αφαιρέστε σκόνη, λάσπη, κλπ με μαλακή βούρτσα ή πανί και νερό.
- Αφήστε τα υποδήματα να στεγνώσουν μακριά από πηγή θερμότητας ή τον ήλιο.
- Απλώστε ομοιόμορφα με κατάλληλη βούρτσα ή μαλακό πανί βερνίκι βαφής και αφήστε τα υποδήματα να στεγνώσουν.
- Γυαλίστε τα υποδήματα με τη χρήση βούρτσας ή κατάλληλο πανί.
- Για στιγμιαία γυαλιστικά υγρά συνιστάται η χρήση σύμφωνα με τις οδηγίες χρήσεως του γυαλιστικού προϊόντος.

- Δ.1.3.** Στο κάτω μέρος κάθε υποδήματος επικολλάται αυτοκόλλητο με την απαιτούμενη επισήμανση των υποδημάτων. (Σχετική νομοθεσία: Οδηγία 94/11/ΕΚ του Ευρωπαϊκού Κοινοβουλίου και Συμβουλίου της 23ης Μαρτίου 1994, Αγορανομική διάταξη αρ. 9/95, όπως έχει τροποποιηθεί)

Δ.2. Συσκευασία

- Δ.2.1. Πρωτογενής Συσκευασία:** Σε κάθε υπόδημα τοποθετείται εσωτερικά ικανή ποσότητα λεπτού χαρτιού για την υποστήριξη της περιοχής των δακτύλων και στη συνέχεια τυλίγεται το κάθε ένα ξεχωριστά με ύφασμα non woven. Κάθε ζεύγος υποδημάτων στη συνέχεια τοποθετείται μέσα σε χαρτονένιο κουτί κατάλληλων διαστάσεων. Σε κάθε κουτί τοποθετείται αφυγραντική ουσία Κολλοειδής Πυρίτιδα (Silica Gel) σε σακουλάκι.

- Δ.2.2. Δευτερογενής συσκευασία:** Κάθε δώδεκα (12) χαρτονένια κουτιά με υποδήματα του ίδιου μεγέθους τοποθετούνται μέσα σε πεντάφυλλα χαρτοκιβώτια με τα χαρακτηριστικά του Παραρτήματος Η, καταλλήλων διαστάσεων.

Κάθε χαρτοκιβώτιο συσκευασίας σφραγίζεται στο πάνω μέρος με συγκολλητική ταινία και φέρει εξωτερικά ταινία (τσέρκι) πλαστική, μία κατά τον διαμήκη και μία κατά τον εγκάρσιο άξονα.

Οι ειδικές απαιτήσεις των υλικών συσκευασίας Δ.2.1 και Δ.2.2 παρέχονται στο Παράρτημα Η.

Δ.3. Επισημάνσεις Συσκευασίας**Δ.3.1. Επισημάνσεις Πρωτογενούς Συσκευασίας**

Στην εξωτερική όψη κάθε χαρτονένιου κουτιού της παραγράφου Δ.2.1 πρέπει να εκτυπώνονται με ανεξίτηλο τρόπο τα παρακάτω στοιχεία:

ΕΙΔΟΣ & ΤΥΠΟΣ :	ΥΠΟΔΗΜΑΤΑ ΓΥΝΑΙΚΩΝ - ΓΟΒΕΣ ΤΥΠΟΣ Ι
ΧΡΩΜΑ :	ΜΑΥΡΟ
ΜΕΓΕΘΟΣ :	
ΠΡΟΜΗΘΕΥΤΗΣ :	
ΑΡΙΘΜΟΣ / ΗΜΕΡΟΜΗΝΙΑ ΣΥΜΒΑΣΗΣ :	

Δ.3.2. Επισημάνσεις Δευτερογενούς Συσκευασίας

Στην εξωτερική όψη κάθε χαρτοκιβωτίου της παραγράφου Δ.2.2 και επί της μεγαλύτερης πλευράς που δε φέρει άλλες επισημάνσεις, πρέπει να εκτυπώνονται με ανεξίτηλο τρόπο τα παρακάτω στοιχεία:

ΥΠΟΔΗΜΑΤΑ ΓΥΝΑΙΚΩΝ ΓΟΒΕΣ: ΤΥΠΟΣ Ι
ΧΡΩΜΑ : ΜΑΥΡΟ
ΜΕΓΕΘΟΣ :
ΠΡΟΜΗΘΕΥΤΗΣ :
ΠΟΣΟΤΗΤΑ :
ΑΡΙΘΜΟΣ / ΗΜΕΡΟΜΗΝΙΑ ΣΥΜΒΑΣΗΣ :

E. ΔΙΕΝΕΡΓΟΥΜΕΝΟΙ ΕΛΕΓΧΟΙ**E1. ΕΛΕΓΧΟΙ ΚΑΤΑ ΤΗΝ ΠΑΡΑΛΑΒΗ**

Η Επιτροπή Παρακολούθησης και Παραλαβής διενεργεί δειγματοληψία και λαμβάνει δείγματα (ζεύγη υποδημάτων) για τη διενέργεια Μακροσκοπικού και Εργαστηριακού Ελέγχου σύμφωνα με τα ακόλουθα:

E1.1. Μακροσκοπικός Έλεγχος:

E1.1.1 Η Επιτροπή Παρακολούθησης και Παραλαβής διενεργεί μακροσκοπικό έλεγχο σε τυχαία και αντιπροσωπευτικά δείγματα (ζεύγη υποδημάτων) σε ποσοστό 1,0% της παραδοθείσας ποσότητας (στην πλησιέστερη ακέραια μονάδα, όχι λιγότερο από πέντε ζεύγη και το καθένα από διαφορετικό νούμερο). Τα παραπάνω ζεύγη αποτελούν το δείγμα μακροσκοπικού ελέγχου.

Κατά τον μακροσκοπικό έλεγχο των υποδημάτων ελέγχονται η ποιότητα της εργασίας κατασκευής, η συμφωνία της κατασκευής με τους όρους και τα σχέδια της τεχνικής

προδιαγραφής και το επίσημο δείγμα. Ελέγχονται επίσης τυχόν μακροσκοπικά ελαττώματα, όπως αυτά ενδεικτικά αναφέρονται στον Πίνακα Ι.

ΠΙΝΑΚΑΣ Ι
ΜΑΚΡΟΣΚΟΠΙΚΑ ΕΛΑΤΤΩΜΑΤΑ ΥΠΟΔΗΜΑΤΩΝ

Α/ Α	ΕΛΕΓΧΟΣ	ΕΛΑΤΤΩΜΑΤΑ
1	ΚΑΘΑΡΟΤΗΤΑ	1.1 Στίγματα ή κηλίδες. 1.2 Θαμπάδα στο δέρμα.
2	ΕΡΓΑΣΙΕΣ	2.1 Η κατασκευή δεν έχει γίνει σύμφωνα τους όρους και τα σχέδια της παρούσας προδιαγραφής και το επίσημο δείγμα. 2.2 Οι πρώτες ύλες δεν βρίσκονται στην προβλεπόμενη από την προδιαγραφή ποιότητα, θέση, πλήθος, τύπο, μέγεθος και στερεότητα. 2.3 Σε επίπεδη επιφάνεια και όταν εφάπτεται όλο το τακούνι, θα πρέπει να εφάπτεται τμήμα της σόλας. 2.4 Πατάκι ατελώς κολλημένο. 2.5 Πτερνίτης κακής εμφάνισης.
3	ΕΛΑΤΤΩΜΑΤΑ ΚΑΙ ΖΗΜΙΕΣ ΥΛΙΚΟΥ	3.1 Ελαττώματα στα δέρματα (αμυχές, ρυτίδες, στίγματα, μασήματα κ.λπ.). 3.2 Φθορές, επισκευές, σχισίματα, κοψίματα, καψίματα, ψαλιδίσματα, τρύπες, οπές, τομές ή εγκοπές δέρματος. 3.3 Φόδρα μασημένη, σχισμένη ή χαλαρή.
4	ΧΡΩΜΑΤΙΣΜΟΣ	4.1 Ο χρωματισμός είναι διαφορετικός από αυτόν του επισήμου δείγματος
5	ΔΙΑΣΤΑΣΕΙΣ	5.1 Διαστάσεις εκτός ορίων της προδιαγραφής. 5.2 Ανομοιομορφία διαστάσεων μεταξύ δεξιών και αριστερών υποδημάτων.
6	ΕΠΙΣΗΜΑΝΣΕΙΣ	6.1 Δεν υπάρχουν επισημάνσεις ή είναι ατελείς. 6.2 Αναγράφονται λανθασμένες επισημάνσεις ή δεν είναι γραμμένες με ανεξίτηλο τρόπο ή είναι τοποθετημένες σε χώρο διαφορετικό από το καθορισμένο.

Στην περίπτωση τμηματικών παραδόσεων, ο μακροσκοπικός έλεγχος διενεργείται υποχρεωτικά σε κάθε τμηματική παράδοση.

E1.2. Εργαστηριακός Έλεγχος:

Η Επιτροπή Παρακολούθησης και Παραλαβής λαμβάνει τυχαία από το δείγμα μακροσκοπικού ελέγχου τρία (3) ζεύγη υποδημάτων, που αποτελούν το δείγμα-αντίδειγμα για τον εργαστηριακό έλεγχο (**Το ένα ζεύγος να είναι μέγεθος Νο37**). Τρία (3) υποδήματα (ένα από κάθε ζεύγος) στέλνονται για εργαστηριακούς ελέγχους και αντιπροσωπεύουν το δείγμα, ενώ τα υπόλοιπα

τρία (3) υποδήματα αποτελούν το αντίδειγμα και παραδίδονται στην Αστυνομική Ακαδημία και τηρούνται μέχρι το τέλος του διαγωνισμού. **Τα τρία (3) ζεύγη υποδημάτων του δείγματος-αντιδείγματος επιβαρύνουν τον προμηθευτή και προσκομίζονται επιπλέον της παραδοθείσας ποσότητας.**

Οι εργαστηριακοί έλεγχοι διενεργούνται σε συνεννόηση με την αναθέτουσα αρχή στο Χημείο Στρατού ή σε άλλο διαπιστευμένο εργαστήριο σύμφωνα με τα οριζόμενα στο άρθρο 214, παράγραφος 13 και 14 του Ν. 4412/2016. Οι εργαστηριακοί έλεγχοι εκτελούνται για την εξακρίβωση των χαρακτηριστικών και της ποιότητας των πρώτων υλών της παραγράφου Γ1 καθώς και των λοιπών χαρακτηριστικών που μπορεί να ελεγχθούν στο έτοιμο προϊόν (τα κατασκευαστικά στοιχεία της παραγράφου Γ2 σε συνδυασμό με τις απαιτήσεις των αντίστοιχων Παραρτημάτων καθώς επίσης και για τον έλεγχο των διαστάσεων με το πρότυπο καλαπόδι χωρητικότητας.

ΣΤ. ΥΠΟΧΡΕΩΣΕΙΣ ΟΙΚΟΝΟΜΙΚΩΝ ΦΟΡΕΩΝ

ΣΤ.1. Οι οικονομικοί φορείς υποχρεούνται μαζί με την τεχνική τους προσφορά να προσκομίσουν, Υπεύθυνη Δήλωση στην οποία να δηλώνουν ότι τα υπό προμήθεια είδη θα συμμορφώνονται με τις απαιτήσεις του Κανονισμού ΕΚ 1907/2006 - R.E.A.Ch. (Registration, Evaluation and Authorization of Chemicals) της Ευρωπαϊκής Ένωσης, όπως τροποποιήθηκε και ισχύει. Η δήλωση αυτή αφορά τα παρασκευάσματα καθώς και όλα τα αντικείμενα τα οποία περιέχουν χημικές ουσίες στη σύσταση τους ή στα οποία έχουν εφαρμοστεί χημικές ουσίες και παρασκευάσματα κατά την παραγωγή τους. Στις ανωτέρω χημικές ουσίες συμπεριλαμβάνονται και τα αζωχρώματα. Η Υπηρεσία μετά την υπογραφή της Σύμβασης διατηρεί το δικαίωμα, όπου και όταν κριθεί αναγκαίο, να ζητήσει να προσκομιστούν δικαιολογητικά τεκμηρίωσης ή να διενεργηθούν εργαστηριακές δοκιμές. Το κόστος των ελέγχων επιβαρύνουν τον οικονομικό φορέα.

ΣΤ.2.

ΠΙΝΑΚΑΣ ΜΕΓΕΘΩΝ

A/A	No	Αριθμός ζευγών 2025	Αριθμός ζευγών 2026
1	37	5	132
2	38	126	250
3	39	258	460
4	40	474	430
5	41	432	50
6	42	54	0
ΣΥΝΟΛΟ:		1.354	1.322

ΣΤ.3. Ο χρόνος παράδοσης: Το σύνολο της υπό προμήθεια ποσότητας εντός πέντε (05) μηνών από την υπογραφή της Σύμβασης εντός των αποθηκών της Αστυνομικής Ακαδημίας (Λ. Θρακομακεδόνων 101, Αχαρνές Αττικής, Τ.Κ.: 13671, τηλ. 2102409162, 2409190), με δαπάνη και μέριμνα του προμηθευτή.

Z. ΔΕΙΓΜΑΤΑ ΠΡΟΜΗΘΕΥΤΩΝ ΓΙΑ ΑΞΙΟΛΟΓΗΣΗ

- α. Οι υποψήφιοι προμηθευτές μαζί με τις προσφορές τους θα καταθέτουν ένα (1) ζεύγος ως δείγμα, το οποίο θα ελεγχθεί μακροσκοπικά από την επιτροπή αξιολόγησης των προσφορών σύμφωνα με την παρούσα προδιαγραφή και ειδικότερα σύμφωνα με τα αναφερόμενα στην Παράγραφο Ε, και ειδικότερα τον πίνακα Ι.
- β. Εφόσον το δείγμα ικανοποιεί μακροσκοπικά πλήρως τις απαιτήσεις της προδιαγραφής τότε οι τεχνικές προσφορές των αντίστοιχων προμηθευτών θα γίνονται αποδεκτές.
- γ. Κατά το στάδιο του μακροσκοπικού ελέγχου θα απορρίπτονται οι προσφορές των προμηθευτών των οποίων τα δείγματα δεν ικανοποιούν τις απαιτήσεις της Υπηρεσίας.
- δ. Τα δείγματα των λοιπών προμηθευτών που έλαβαν μέρος στον διαγωνισμό και δεν επελέγησαν, θα τους επιστρέφονται.

Η. ΠΑΡΑΡΤΗΜΑΤΑ

Ο υποψήφιος προμηθευτής έλαβε γνώση και συμμορφώνεται με τα αναφερόμενα στα Παραρτήματα τα οποία αποτελούν αναπόσπαστο μέρος της παρούσας τεχνικής προδιαγραφής.

- “Α” “Σχέδια Υποδημάτων Γυναικών (Γόβες)”
- “Β” “Τεχνικά Χαρακτηριστικά Υποδημάτων”
- “Γ” “ Τεχνικά Χαρακτηριστικά Επανωδέρματος Μόσχου”
- “Ε” “Τεχνικά Χαρακτηριστικά Εξωτερικής Σόλας
- “ΣΤ” “Τεχνικά Χαρακτηριστικά Δέρματος Αιγός (Φόδρα)”
- “Ζ” “ Τεχνικά Χαρακτηριστικά Πάτου”
- “Η” “Ειδικές Απαιτήσεις Συσκευασίας ”
- “Θ” “Μέθοδος Ελέγχου Διαστάσεων Υποδημάτων”
- “Ι” “Πρότυπα καλαπόδια Χωρητικότητας (Καλαπόδια) ”

ΠΑΡΑΡΤΗΜΑΤΑ

ΠΑΡΑΡΤΗΜΑ Α΄

ΣΧΕΔΙΑ ΥΠΟΔΗΜΑΤΩΝ ΓΥΝΑΙΚΩΝ (ΓΟΒΕΣ)

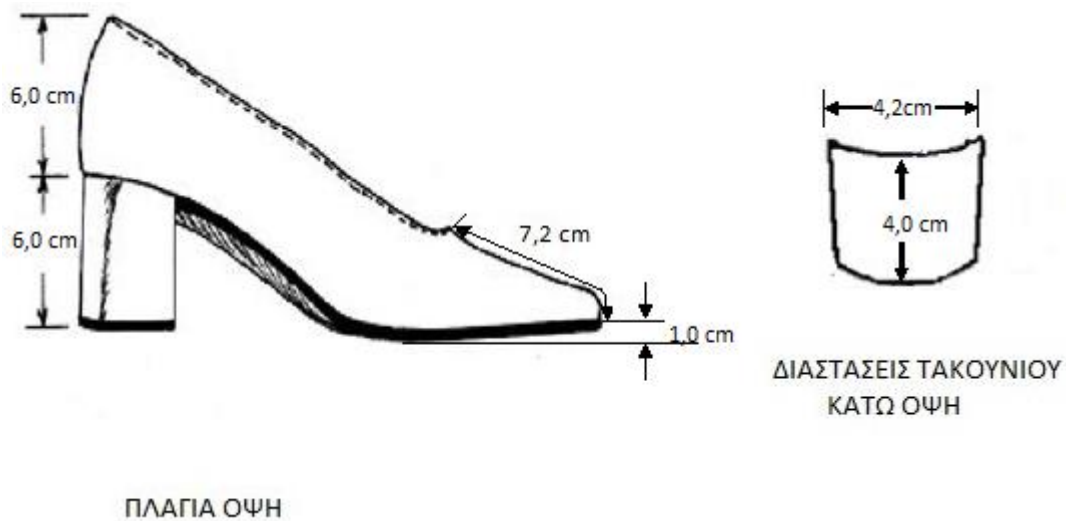

Οι διαστάσεις αναφέρονται σε υπόδημα μεγέθους 37 και δίνονται σε cm με ανοχή $\pm 0,1$ cm. Για το ύψος της φτέρνας το βήμα αύξησης ανά μέγεθος ορίζεται 0,1 cm.



ΦΩΤΟΓΡΑΦΙΑ ΕΠΙΣΗΜΟΥ ΔΕΙΓΜΑΤΟΣ

ΠΑΡΑΡΤΗΜΑ Β'**ΤΕΧΝΙΚΑ ΧΑΡΑΚΤΗΡΙΣΤΙΚΑ ΥΠΟΔΗΜΑΤΩΝ****ΠΙΝΑΚΑΣ 1**

A/A	ΧΑΡΑΚΤΗΡΙΣΤΙΚΟ	ΑΠΑΙΤΗΣΗ ΚΑΙ ΟΡΙΑ ΑΝΟΧΗΣ	ΜΕΘΟΔΟΣ ΕΛΕΓΧΟΥ
1	Αποκόλληση πέλματος	min 400 Nt	ISO 22344
2	Αντοχή υποδήματος στις κάμψεις	450.000 κάμψεις χωρίς εμφάνιση βλάβης	SATRA PM92
3	Σκληρότητα φτερνιτών κατά Shore A	80-90	ASTM D-2240
4	Αντοχή φτερνιτών στην τριβή	Μέγ. 150 mm ³	ISO 4649

ΠΑΡΑΡΤΗΜΑ Γ'**ΤΕΧΝΙΚΑ ΧΑΡΑΚΤΗΡΙΣΤΙΚΑ ΕΠΑΝΩΔΕΡΜΑΤΟΣ ΜΟΣΧΟΥ****ΠΙΝΑΚΑΣ 1**

A/A	ΧΑΡΑΚΤΗΡΙΣΤΙΚΟ	ΑΠΑΙΤΗΣΗ ΚΑΙ ΟΡΙΑ ΑΝΟΧΗΣ	ΜΕΘΟΔΟΣ ΕΛΕΓΧΟΥ
1	Πρόσωπο δέρματος	Δέρμα μόσχου	Οπτικά
2	Πάχος δέρματος	1,0 - 1,2 mm	ISO 2589 (IUP 4)
3	Ποσοστό υγρασίας	Μέγιστο 16%	ΕΛΟΤ EN ISO 4684 (IUC 5)
4	Λιπαρές ουσίες %, διαλυτές σε πετρελαϊκό αιθέρα επί ξηρού δείγματος	4-10%	Δ-163 TE 34-233 ISO 4048 (IUC4)
5	Ενεργός οξύτητα (pH)	3,5-4,5	ISO 4045 (IUC11)
6	Διαφορά οξύτητας μετά από αραίωση σε δεκαπλάσιο	Μέγιστο 0,7	ISO 4045 (IUC11)
7	Τέφρα % επί ξηρού δείγματος	Μέγιστο 10%	ISO 4047 (IUC7)
8	Χρώμιο VI	Μη ανιχνεύσιμο	ΕΛΟΤ EN 420 ANNEX B
9	Αντοχή στις κάμψεις	Min 50.000 κάμψεις σε στεγνή μορφή και min 20.000 κάμψεις σε υγρή μορφή χωρίς βλάβη στην επιφάνεια, το φινίρισμα και τη δερμική ύλη.	ISO 5402 (IUP/20) χωρίς τρόχισμα
10	Διαπερατότητα υδρατμών	Min 0,8 mg/(h·cm ²)	ISO 14268 (IUP 15) χωρίς τρόχισμα της επιφάνειας
11	Αντοχή στη διάσχιση ανά μονάδα πάχους	Min 3kg/mm	ISO 3377-2 (IUP/8)

12	Αδιαβροχία (κατά Bally Penetrometer)	Min 50 λεπτά	ISO 5403 (IUP 10) ή ISO 5403-1 Linear compression method (IUP 10-1) και ISO 5403-2 Angular compression method (IUP 10-2)
13	Αντοχή χρωματισμού στην τριβή	(1)Αντοχή χρώματος προσώπου στην τριβή: (α) Μετά 50 στεγνές τριβές, ελαχ. 5 (Grey Scale) (β) Μετά 20 υγρές τριβές, ελάχ. 5 (Grey Scale) (2) Αντοχή χρώματος βουδουρά στην τριβή: (α) Μετά 50 στεγνές τριβές, ελαχ. 4 (Grey Scale) (β) Μετά 20 υγρές τριβές, ελάχ. 4 (Grey Scale)	ISO 11640 IUF 450

ΠΑΡΑΡΤΗΜΑ Ε΄**ΤΕΧΝΙΚΑ ΧΑΡΑΚΤΗΡΙΣΤΙΚΑ ΕΞΩΤΕΡΙΚΗΣ ΣΟΛΑΣ****ΠΙΝΑΚΑΣ 1**

A/A	ΧΑΡΑΚΤΗΡΙΣΤΙΚΟ	ΑΠΑΙΤΗΣΗ ΚΑΙ ΟΡΙΑ ΑΝΟΧΗΣ	ΜΕΘΟΔΟΣ ΕΛΕΓΧΟΥ
1.	Χρώμα	Μαύρο	Σε λευκό χαρτί να μην αφήνει ή να αφήνει ελαφρό μόνο χρώμα που απομακρύνεται με ελαφριά τριβή με το χέρι
2.	Πρώτη ύλη	Θερμοελαστικό υλικό (Thermorubber)	Χημική Ανάλυση FT-IR
3.	Πάχος	4 ±0,2 mm	Διακριβωμένο παχύμετρο
4.	Αντοχή σε διάσχιση	Ελάχιστο 70 Nt/mm	ASTM D-624
5.	Αντοχή σε εφελκυσμό	Ελάχιστο 200Nt/cm ²	ASTM D-412-51T, Δοκίμιο C
6.	Επιμήκυνση κατά τη θραύση	Ελάχιστο 100%	ASTM D-412-51T, Δοκίμιο C
7.	Πυκνότητα	Μέγιστο 1,0-1,2 g/cm ³	ASTM D-297
8.	Αντοχή σε τριβή	Μέγιστο 200 mm ³	ISO 4649
9.	Αντοχή σε κάμψεις	Μέγιστο 200% (Μετά από 50.000 κάμψεις)	ASTM -1052
10.	Σκληρότητα κατά Shore A	80-90	ASTM D-2240

ΠΑΡΑΡΤΗΜΑ ΣΤ'**ΤΕΧΝΙΚΑ ΧΑΡΑΚΤΗΡΙΣΤΙΚΑ ΔΕΡΜΑΤΟΣ ΑΙΓΟΣ (ΦΟΔΡΑ)****ΠΙΝΑΚΑΣ 1**

A/A	ΧΑΡΑΚΤΗΡΙΣΤΙΚΟ	ΑΠΑΙΤΗΣΗ ΚΑΙ ΟΡΙΑ ΑΝΟΧΗΣ)	ΜΕΘΟΔΟΣ ΕΛΕΓΧΟΥ
1	Πρόσωπο δέρματος	Δέρμα αιγός	Οπτικά
2	Πάχος δέρματος	0,6 - 0,8 mm	ISO 2589 (IUP 4)
3	Ποσοστό υγρασίας	max 16	ISO 4684 (IUC 5)
4	Λιπαρές ουσίες %, διαλυτές σε πετρελαϊκό αιθέρα επί ξηρού δείγματος	4-8	Δ-163 TE 34-233 ISO 4048 (IUC4)
5	Ενεργός οξύτητα (pH)	3,5-4,5	ISO 4045 (IUC11)
6	Τέφρα % επί ξηρού δείγματος	max 10	ISO 4047 (IUC7)
7	Χρώμιο VI	Μη ανιχνεύσιμο	ΕΛΟΤ EN 420:2003 ANNEX B
8	Συστολή %	Δεν πρέπει να σημειώνεται συστολή κάτω από τους 99°C (θερμική συστολή) ή Να μην είναι μεγαλύτερη από 10% (επιφανειακή συστολή)	ISO 3380 (IUP 16) ή <i>Δ-142 TE 34-233 ή FTMS 7031:1969 με βραστό νερό</i>
9	Αντοχή στη διάσχιση ανά μονάδα πάχους	min 2kg/mm	ISO 3377-2 (IUP 8)
10	Διαπερατότητα υδρατμών	Min 1,0 mg/(h·cm ²)	ISO 14268 (IUP 15) <i>χωρίς τρόχισμα της επιφάνειας</i>
11	Αντοχή χρωματισμού στην τριβή	(1)Αντοχή χρώματος προσώπου στην τριβή: (α) Μετά 50 στεγνές τριβές, ελαχ. 5 (Grey Scale) (β) Μετά 20 υγρές τριβές, ελαχ. 5 (Grey Scale)	ISO 11640 ή IUF 450

ΠΑΡΑΡΤΗΜΑ Ζ'**ΤΕΧΝΙΚΑ ΧΑΡΑΚΤΗΡΙΣΤΙΚΑ ΠΑΤΟΥ**

ΠΙΝΑΚΑΣ 1

A/A	ΧΑΡΑΚΤΗΡΙΣΤΙΚΟ	ΑΠΑΙΤΗΣΗ ΚΑΙ ΟΡΙΑ ΑΝΟΧΗΣ	ΜΕΘΟΔΟΣ ΕΛΕΓΧΟΥ
1.	Υλικό	Αφρώδες συνθετικό υλικό τύπου latex ενός στρώματος(π.χ. SBR, NR) ή περισσότερων στρωμάτων (π.χ. Fibers, Felt)	FTIR
2.	Συνολικό πάχος	6,5±0,2 mm	Διακριβωμένο παχύμετρο
3.	Φαινόμενη πυκνότητα	250±10 kg/m ³	Ζύγιση

ΠΑΡΑΡΤΗΜΑ Η΄**ΕΙΔΙΚΕΣ ΑΠΑΙΤΗΣΕΙΣ ΥΛΙΚΩΝ ΣΥΣΚΕΥΑΣΙΑΣ****H.1 ΕΙΔΙΚΕΣ ΑΠΑΙΤΗΣΕΙΣ ΓΙΑ ΠΕΝΤΑΦΥΛΛΑ ΧΑΡΤΟΚΙΒΩΤΙΑ**

H.1.1 Τα χαρτοκιβώτια πρέπει να είναι άριστης ποιότητας και κατασκευής. Κατασκευάζονται από πεντάφυλλο χαρτόνι σε σχήμα ορθογωνίου παραλληλεπίπεδου. Τα χαρτοκιβώτια συνδέονται κατά τη μία από τις τέσσερις κατακόρυφες ακμές του παραλληλεπίπεδου με σιδερένιους συνδετήρες πάχους 2mm και μήκους 14 mm και σε πυκνότητα ενός συνδετήρα ανά 3 έως 4 cm μήκους. Εναλλακτικά μπορεί να χρησιμοποιηθεί στην κατασκευή τους τεχνική συγκόλλησης με τη χρήση της κατάλληλης κόλλας. Το χρησιμοποιούμενο χαρτόνι θα πρέπει να έχει παρασκευαστεί κατά τρόπο ώστε τα εσωτερικά του τρία (3) φύλλα να είναι εμποτισμένα με παραφίνη δια της μεθόδου του ψεκασμού.

H.1.2 Ελάχιστο Βάρος: 820 g/m²

H.1.3 Αντοχή στην διάρρηξη στην συσκευή MULLEN – TESTER (διάμετρος μεμβράνης 3 cm), ελάχιστο: 200 lb/in² (14.06 Kg/cm²)

ΠΑΡΑΡΤΗΜΑ Θ΄**ΜΕΘΟΔΟΣ ΕΛΕΓΧΟΥ ΔΙΑΣΤΑΣΕΩΝ ΥΠΟΔΗΜΑΤΩΝ**

Αφαιρείται (με κοπή) το φόντι σε όλη την περιοχή που ορίζεται από την περίμετρο του τακουινιού ώστε να παραμείνει επί του υποδήματος τμήμα φοντίου ύψους περίπου 2 cm.

Εισάγεται το αντίστοιχο πρότυπο καλαπόδι χωρητικότητας στο υπόδημα έτσι ώστε να έρθει σε πλήρη επαφή με την περιοχή των δακτύλων του υποδήματος. Αν το καλαπόδι εισέρχεται στο αντίστοιχο υπόδημα, εφαρμόζει στην περιοχή των δακτύλων, εφάπτεται σε όλη την

επιφάνεια με το φόντι και η πτέρνα του καλαποδιού επικάθεται (φωλιάζει) στην πτέρνα του υποδήματος ώστε να εφάπτονται σε όλη την περιμέτρο τους, ο έλεγχος θεωρείται επιτυχής. Αν σε όλα τα υποδήματα του δείγματος ο έλεγχος είναι επιτυχής το δείγμα γίνεται αποδεκτό.

Αν το καλαπόδι δεν είναι δυνατόν να εισέλθει στο υπόδημα ώστε να έλθει σε πλήρη επαφή με την περιοχή των δακτύλων του υποδήματος ή εισέρχεται μετά από μεγάλη πίεση και προκαλεί εφελκυσμούς ή παραμορφώσεις στο φόντι ή ισχυρή πίεση στην περιοχή του κουτουπιέ ή εισέρχεται στο υπόδημα – έρχεται σε πλήρη επαφή με την περιοχή των δακτύλων του υποδήματος, αλλά η πτέρνα του καλαποδιού δεν επικάθεται (φωλιάζει) στην πτέρνα του υποδήματος ώστε να εφάπτεται σε όλη την περιμέτρο τους, ο έλεγχος θεωρείται μη επιτυχής.

Αν ο παραπάνω έλεγχος είναι μη επιτυχής έστω και σε ένα υπόδημα του δείγματος τότε το δείγμα απορρίπτεται.

ΠΑΡΑΡΤΗΜΑ Ι΄

ΠΡΟΤΥΠΑ ΚΑΛΑΠΟΔΙΑ ΧΩΡΗΤΙΚΟΤΗΤΑΣ

Η Υπηρεσία έχει κατασκευάσει και επισημοποιήσει για τα υποδήματα δύο (2) ζεύγη Νο 37 Πρότυπα Καλαπόδια Χωρητικότητας.

Τα Πρότυπα Καλαπόδια Χωρητικότητας τηρούνται: ένα στη Γ.Γ. Εμπορίου και Προστασίας Καταναλωτή – Δ/νση Έρευνας Αγοράς και Τεχνικών Προδιαγραφών (Τζώρτζ 6- Αθήνα, τηλ. 2131514551) και ένα στο Χημείο Στρατού και αποτελούν το πρότυπο μέτρησης διαστάσεων σύμφωνα με τα καθοριζόμενα στο Παράρτημα Θ.

Τα διαμορφωτήρια (καλαπόδια) των διαφόρων μεγεθών κατασκευάζονται με βάση το ηλεκτρονικό πρότυπο Νο37 και πρέπει να ακολουθούν αυστηρά το βήμα αυξομείωσης $\pm 6,66$ mm από μέγεθος σε μέγεθος που προβλέπεται από το Γαλλικό Σύστημα μέτρησης.

ΕΛΛΗΝΙΚΗ ΔΗΜΟΚΡΑΤΙΑ
ΥΠΟΥΡΓΕΙΟ ΠΡΟΣΤΑΣΙΑΣ ΤΟΥ ΠΟΛΙΤΗ
ΑΡΧΗΓΕΙΟ ΕΛΛΗΝΙΚΗΣ ΑΣΤΥΝΟΜΙΑΣ
ΑΣΤΥΝΟΜΙΚΗ ΑΚΑΔΗΜΙΑ

ΤΕΧΝΙΚΕΣ ΠΡΟΔΙΑΓΡΑΦΕΣ
ΤΣΑΝΤΩΝ ΔΕΡΜΑΤΙΝΩΝ ΓΥΝΑΙΚΩΝ

Α' ΠΡΟΟΡΙΣΜΟΣ :

Κάλυψη αναγκών Ελληνικής Αστυνομίας.

Β' ΤΕΧΝΙΚΑ ΧΑΡΑΚΤΗΡΙΣΤΙΚΑ:

1. ΚΑΤΑΣΚΕΥΑΣΤΙΚΑ ΧΑΡΑΚΤΗΡΙΣΤΙΚΑ

Η τσάντα αποτελείται:

- Από την κύρια τσάντα.
- Από τον ιμάντα αναρτήσεως και
- Από την εσωτερική επένδυση (φόδρα).

α. Κύρια Τσάντα:

(1) Η κύρια τσάντα είναι χρώματος μαύρου και αποτελείται από τα εξής τμήματα:

- Την πρόσθια πλευρά διαστάσεων 0,20 X 0,30μ.
- Την οπίσθια ακριβώς όμοια με την ανωτέρω.
- Δύο τεμάχια, τα οποία σχηματίζουν το κάλυμμα, διαστάσεων 0,16 X 0,30μ.
- Δύο τεμάχια διαστάσεων 0,09 X 0,265μ., τα οποία σχηματίζουν τη βάση της τσάντας και
- Τέσσερα τεμάχια διαστάσεων 0,09 X 0,18μ. τα οποία σχηματίζουν ανά δύο τις πλάγιες έδρες αυτής.

(2) Η επάνω πλευρά είναι ανοικτή και σχηματίζει το κάλυμμα, το οποίο κλείνει εσωτερικά με μεταλλικό μπουτόν επινικελωμένο.

(3) Τα εσωτερικά ενισχυτικά των δύο πλευρών, καθώς επίσης και του καλύμματος είναι κατασκευασμένα από χοντρό χαρτόνι.

(4) Εσωτερικά έχει χώρισμα διαστάσεων 0,19 X 0,30μ. από viledol ή στυπόχαρτο, επενδεδυμένο με φόδρα, το οποίο δημιουργεί δύο θήκες.

(5) Στην οπίσθια πλευρά της τσάντας και εσωτερικά αυτής υπάρχει εσωτερική θήκη διαστάσεων 0,19 X 0,13μ. που κλείνει στο επάνω μέρος με φερμουάρ μαύρου χρώματος.

(6) Στο μεσαίο χώρισμα υπάρχει ανοικτό θυλάκιο-θήκη, χωρίς φερμουάρ, ως ανωτέρω στην

παράγραφο Β.1.α(5).

- (7) Όλα τα εσωτερικά μέρη της τσάντας είναι επενδεδυμένα με φόδρα, η οποία είναι κολλημένη και ραφτή.
- (8) Το κάλυμμα εξωτερικά, φέρει διακοσμητικό φιλέτο μαύρου χρώματος γαζωμένο περιμετρικά αυτού, πλάτους 2,5εκ.
- (9) Λοιπές λεπτομέρειες κατασκευής φαίνονται στο συνημμένο σχέδιο.

β. Ιμάντας Αναρτήσεως:

- 1) Είναι χρώματος μαύρου και αποτελείται από δύο τμήματα μήκους 35εκ. και 85εκ. αντίστοιχα και πλάτους 2εκ. Το μεγάλο τμήμα φέρει στην άκρη 5 τρύπες (ανά 4εκ.), για το κλείσιμο, ενώ το μικρό καταλήγει σε μεταλλική αγκράφα με θηλιά, ώστε να μπορεί να επιτυγχάνεται αυξομείωση του μήκους του.
- 2) Στα άλλα άκρα του στερεώνεται με αναδίπλωση με καιψύλλια, σε μεταλλικούς κρίκους, οι οποίοι είναι στερεωμένοι στο άνω μέρος της μεσαίας δίπλωσης που σχηματίζεται στις πλάγιες έδρες.
- 3) Σχηματίζεται με αναδίπλωση ταινίας αναλόγου πλάτους πάνω σε μαλακό χαρτόπετσο (viledol), ώστε τα ελεύθερα άκρα να βρίσκονται εσωτερικά και στο μέσον. Σε όλο το μήκος του ιμάντα και σε αμφότερα τα άκρα του φέρει ραφές για στερέωση της υπάρχουσας συγκόλλησης.

ΣΧΕΔΙΟ ΠΡΟΔΙΑΓΡΑΦΗΣ ΤΣΑΝΤΩΝ ΓΥΝΑΙΚΩΝ

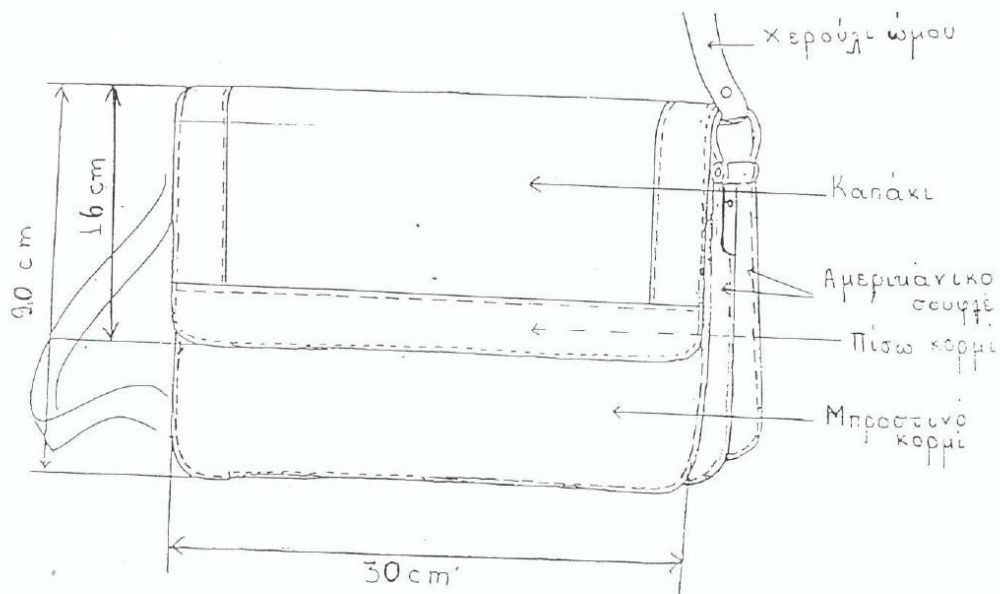

2. ΥΛΙΚΑ ΚΑΤΑΣΚΕΥΗΣ:

- α) Όλα τα εξωτερικά τμήματα κατασκευάζονται από δέρμα προσώπου, από μοσχάρι (τύπου BOX), χρωμικής δέψης, χρώματος μαύρου.
- β) Από το ίδιο δέρμα κατασκευάζεται και το ντουμπλάρισμα του καπακιού, το χερούλι και το φιλέτο.
- γ) Εσωτερικά η τσάντα, επενδύεται με φόδρα από συνθετικό πλαστικό, χρώματος μαύρου.
- δ) Η κλωστή για τα εξωτερικά γαζιά είναι βαμβακερή, στην ίδια απόχρωση με το δέρμα. Όλα τα μεταλλικά εξαρτήματα (πιαστράκια χερουλιών, αγκράφα χερουλιού) είναι ανοξείδωτα.
- ε) Εσωτερικά στις δύο πλευρές και τα καλύμματα και μεταξύ ενισχυτικών και δέρματος, τοποθετείται λεπτό αφρολέξ.

Γ' ΦΥΣΙΚΟΧΗΜΙΚΕΣ ΙΔΙΟΤΗΤΕΣ:**1. ΔΕΡΜΑ ΕΞΩΤΕΡΙΚΩΝ ΤΜΗΜΑΤΩΝ**

- α) Αντοχή στην διάσχιση (IUP/8) ή (ISO 3377:75)
Η ελάχιστη δύναμη διάσχισης πρέπει να είναι 25 N/mm.
- β) Αντοχή κατά τον εφελκυσμό (IUP/6) ή (ISO 3376:76)
Η ελάχιστη δυνατή θραύσης πρέπει να είναι 10 N/mm².
- γ) Αντοχή στις τριβές (IUF/450) ή (15011640 : 93).
Μετά 50 τριβές στεγνού δέρματος με στεγνή φέλπα, η ελάχιστη βαθμολογία, σύμφωνα με την κλίμακα, του γκρι, πρέπει να είναι 4.
Μετά 20 τριβές, στεγνού δέρματος με υγρή φέλπα, η ελάχιστη βαθμολογία, σύμφωνα με την κλίμακα του γκρι, πρέπει να είναι 4.
- δ) Έλεγχος πρόσφυσης φινιρίσματος (IUF/470) ή (ISO 11644 : 93).
Η ελάχιστη δύναμη αποκόλλησης του φινιρίσματος πρέπει να είναι 2,5 N/10 mm πλάτους.
- ε) Αντοχή στην κηλίδωση (IUF/421).
Η ελάχιστη βαθμολογία, σύμφωνα με την κλίμακα του γκρι, μετά 30', πρέπει να είναι 4.

2. ΦΟΔΡΑ

- α) Αντοχή στη διάσχιση (ISO 4674: 77, A2).
Η δύναμη διάσχισης πρέπει να είναι τουλάχιστον 15 N.
- β) Αντοχή στις τριβές (IUF/450) ή (ISO 11640 : 93).
Μετά 50 τριβές με στεγνό τσοχάκι, η ελάχιστη βαθμολογία κατά την κλίμακα του γκρι, πρέπει να είναι 3.

Δ' ΛΟΙΠΑ ΣΤΟΙΧΕΙΑ ΚΑΙ ΟΡΟΙ :

- 1. Ο προμηθευτής είναι υποχρεωμένος να κατασκευάσει τις τσάντες βάσει των τεχνικών προδιαγραφών και επισήμου δείγματος της Υπηρεσίας.

2. Όσοι επιθυμούν να λάβουν μέρος στο διαγωνισμό υποχρεούνται να καταθέσουν μαζί με την προσφορά τους μία (1) τσάντα, σύμφωνα με τις τεχνικές προδιαγραφές και το επίσημο δείγμα της Υπηρεσίας, όπως αυτό ισχύει, οι οποία θα αξιολογηθεί μαζί με την τεχνική προσφορά.
3. Οι προμηθευτές είναι υποχρεωμένοι σε περίπτωση που δεν αποδέχονται κάποιο όρο των τεχνικών προδιαγραφών να αναφέρονται σ' αυτόν στην τεχνική προσφορά τους αναλυτικά ώστε η Αρμόδια Επιτροπή να μορφώσει σαφή γνώμη για το προσφερόμενο είδος.
4. Η Επιτροπή Παραλαβής, κατά την οριστική παραλαβή, είναι υποχρεωμένη να κάνει μακροσκοπικό έλεγχο, για την καλή και ομοιόμορφη κατασκευή τους. Στη συνέχεια να στείλει 2 τσάντες στο Χημείο Ενόπλων Δυνάμεων για εργαστηριακό έλεγχο. Τα δείγματα και τα έξοδα των χημικών αναλύσεων θα βαρύνουν τον προμηθευτή.
5. Κάθε τσάντα θα είναι συσκευασμένη ξεχωριστά μέσα σε διαφανές νάιλον περιτύλιγμα.
6. Ανά είκοσι (20) τσάντες, να είναι συσκευασμένες σε ισχυρά χαρτοκιβώτια (ΠΑΡΑΡΤΗΜΑ Α').
7. **Συνολική υπό προμήθεια ποσότητα: 521 τεμάχια** για το 2025 και **539** για το 2026.
8. Χρόνος παράδοσης: Το σύνολο της υπό προμήθεια ποσότητας εντός τριών (03) μηνών, από την υπογραφή της σχετικής σύμβασης.
9. Τόπος παράδοσης: Εντός των αποθηκών της Αστυνομικής Ακαδημίας (Λεωφόρος Θρακομακεδόνων 101, Αχαρνές Αττικής, Τ.Κ.: 13671, τηλ. 2102409162, 2409190), με δαπάνη και μέριμνα του προμηθευτή.
10. Οι οικονομικοί φορείς υποχρεούνται μαζί με την τεχνική τους προσφορά να προσκομίσουν, **Υπεύθυνη Δήλωση** στην οποία να δηλώνουν ότι τα υπό προμήθεια είδη θα συμμορφώνονται με τις απαιτήσεις του Κανονισμού ΕΚ 1907/2006 - **R.E.A.Ch. (Registration, Evaluation and Authorization of Chemicals)** της Ευρωπαϊκής Ένωσης, όπως τροποποιήθηκε και ισχύει. Η δήλωση αυτή αφορά τα παρασκευάσματα καθώς και όλα τα αντικείμενα τα οποία περιέχουν χημικές ουσίες στη σύσταση τους ή στα οποία έχουν εφαρμοστεί χημικές ουσίες και παρασκευάσματα κατά την παραγωγή τους. Στις ανωτέρω χημικές ουσίες συμπεριλαμβάνονται και τα αζωχρώματα. Η Υπηρεσία μετά την υπογραφή της Σύμβασης διατηρεί το δικαίωμα, όπου και όταν κριθεί αναγκαίο, να ζητήσει να προσκομιστούν δικαιολογητικά τεκμηρίωσης ή να διενεργηθούν εργαστηριακές δοκιμές. Το κόστος των ελέγχων επιβαρύνουν τον οικονομικό φορέα.

ΠΑΡΑΡΤΗΜΑ Α'

ΕΙΔΙΚΕΣ ΑΠΑΙΤΗΣΕΙΣ ΓΙΑ ΧΑΡΤΟΚΙΒΩΤΙΑ ΣΥΣΚΕΥΑΣΙΑΣ ΥΛΙΚΩΝ (ΠΕΝΤΑΦΥΛΛΑ)

1. Γενικές Απαιτήσεις

Τα χαρτοκιβώτια πρέπει να είναι αρίστης ποιότητας και κατασκευής. Κατασκευάζονται από πεντάφυλλο χαρτόνι σε σχήμα ορθογωνίου παραλληλεπιπέδου σε κατάλληλες διαστάσεις.

Τα χαρτοκιβώτια συνδέονται κατά τη μία από τις τέσσερις κατακόρυφες ακμές του παραλληλεπιπέδου με σιδερένιους συνδετήρες πάχους 2 mm και μήκους 14 mm και σε πυκνότητα ενός συνδετήρα ανά 3 έως 4 cm μήκους.

Εναλλακτικά μπορεί να χρησιμοποιηθεί στην κατασκευή τους τεχνική συγκόλλησης με τη χρήση της κατάλληλης κόλλας ώστε να έχουν την αντοχή που απαιτείται.

Το χρησιμοποιούμενο χαρτόνι θα πρέπει να έχει παρασκευαστεί κατά τρόπο ώστε τα εσωτερικά του τρία (3) φύλλα να είναι εμποτισμένα με παραφίνη δια της μεθόδου του ψεκασμού.

2. Ειδικές Απαιτήσεις

2.1 Βάρος ελάχιστο: **820 g/m²**.

2.2 Αντοχή στην διάρρηξη στη συσκευή MULLEN – TESTER (διάμετρος μεμβράνης 3 cm), ελάχιστο: **200 Lb/in² (14.06 kg/cm²)**.

ΕΛΛΗΝΙΚΗ ΔΗΜΟΚΡΑΤΙΑ
ΥΠΟΥΡΓΕΙΟ ΠΡΟΣΤΑΣΙΑΣ ΤΟΥ ΠΟΛΙΤΗ
ΑΡΧΗΓΕΙΟ ΕΛΛΗΝΙΚΗΣ ΑΣΤΥΝΟΜΙΑΣ
ΑΣΤΥΝΟΜΙΚΗ ΑΚΑΔΗΜΙΑ

ΤΕΧΝΙΚΕΣ ΠΡΟΔΙΑΓΡΑΦΕΣ
ΖΩΣΤΗΡΑ ΔΕΡΜΑΤΙΝΟΥ ΧΡΩΜΑΤΟΣ ΜΑΥΡΟΥ

A' ΠΡΟΟΡΙΣΜΟΣ :

Κάλυψη αναγκών Ελληνικής Αστυνομίας.

B' ΤΕΧΝΙΚΑ ΧΑΡΑΚΤΗΡΙΣΤΙΚΑ:

1. ΖΩΣΤΗΡΑΣ (Δερμάτινο μέρος)

- α) Κατασκευάζεται από δέρμα μόσχου (Κρουπόν), χρώματος μαύρου (μάτ), φυσικού προσώπου, χωρίς σημάδια στο πρόσωπο του δέρματος.

Τρόπος δέψεως

Τα δέρματα κατασκευής των υπό προμήθεια ζωνών, δέον όπως έχουν υποστεί δέψη μικτή.

Βαφή

Η βαφή των εν λόγω δερμάτων, πρέπει να είναι καλή (βαφή βαρέλας), ούτως ώστε να βαφεί ακόμη και η ψύχα του δέρματος, ο δε χρωματισμός να παρουσιάζεται ομοιομερής καθ' όλην την επιφάνεια του δέρματος.

ΦΥΣΙΚΑ ΚΑΙ ΧΗΜΙΚΑ χαρακτηριστικά δέρματος

α) Πάχος σε mm: 3,8 εως 4	(Μέθοδος Δ-105)
β) Υγρασία % : μέγιστο 15	(Μέθοδος Δ-152)
γ) Λιπαρές ουσίες % ξηρού δείγματος: 1,8 εως 10	(Μέθοδος Δ-162)
δ) PH: Ελάχιστο 4	(Μέθοδος Δ-164)
ε) ΔPH: Μέγιστο 0,7	(Μέθοδος Δ-164)
στ) Ολική τέφρα % ξηρού : Μέγιστο 7,5	(Μέθοδος Δ-165)
ζ) Οξειδίο Χρωμίου : Ελάχιστο 2	(Μέθοδος Δ-182)
η) Εκπλυνόμενα: Μέγιστο 18	(Μέθοδος Δ-163)
θ) Βαθμός δέψης % : Ελάχιστο 35	(Μέθοδος Δ-170)
ι) Εφελκυσμός σε kg/cm ² : Ελάχιστο 150	(Μέθοδος Δ-121)
ια) Επιμήκυνση % : Ελάχιστο 25	(Μέθοδος Δ-121)
ιβ) Αντοχή χρωματισμού στην τριβή: Τουλάχιστον καλή	(Μέθοδος Δ-197)

- β) Καθ' όλο το μήκος και πλάτος του ο ζωστήρας κατασκευάζεται από συνεχές δέρμα και όχι διακεκομμένο και φέρει περιμετρικά στα άκρα διακοσμητική ραφή (γαζί), η κλωστή της οποίας να είναι υψηλής αντοχής (νάιλον) και να μην δημιουργούνται ξεφτίσματα.
- γ) Και στις δύο άκρες της ζώνης η κατασκευή θα είναι σύμφωνα με την τεχνική τύπου (ΚΟΣΤΑ).

2. ΠΟΡΠΗ

- α) Αποτελεί αναπόσπαστο μέρος του ζωστήρα, κατασκευάζεται από ορείχαλκο και είναι επινικελωμένη και στη συνέχεια επιχρωμιωμένη έτσι ώστε ο χρωματισμός της να είναι ανεξίτηλος.
- β) Έχει πάχος 2,5 MM και διαστάσεις 46X56 MM ενώ το οπίσθιο μέρος της φέρει κατάλληλο μηχανισμό, τόσο για τη στερέωση όσο και για το κούμπωμα του ζωστήρα.
- γ) Η Πόρπη καθ' όλο το μήκος της να είναι ελαφρώς κυρτοειδής ενώ η γέφυρα αυτής (σχήματος ορθογωνίου απ' όπου διέρχεται ο ζωστήρας), είναι καλά στερεωμένη και αθέατη από την εμπρόσθια όψη της πόρπης.

3. ΟΨΗ

- α) Σε απόσταση 3 MM από τις πλευρές της και σε σχήμα ορθογωνίου, υπάρχει κυρτοειδής εξοχή, ύψους 1 MM και πλάτος 2 MM. Μέσα στο ορθογώνιο σχήμα που δημιουργείται και σε ολόκληρη την επιφάνειά του υπάρχουν ελαφρές οριζόντιες αυλακώσεις, ενώ στο Κέντρο του φέρεται ανάγλυφο το έμβλημα της Ελληνικής Αστυνομίας.
- β) Ολόκληρη η υπόλοιπη επιφάνεια της όψεως εκτός από εκείνη του ορθογωνίου σχήματος, είναι λεία και στιλπνή.
- γ) Όλες οι δημιουργούμενες γωνίες στην όψη της πόρπης είναι ελαφρώς στρογγυλοειδείς.

Γ' ΛΟΙΠΑ ΣΤΟΙΧΕΙΑ ΚΑΙ ΟΡΟΙ

1. ΔΙΑΣΤΑΣΕΙΣ

ΑΝΑΛΟΓΙΑ ΜΕΓΕΘΩΝ

Πλάτος

38MM (χιλιοστά)

Μήκη	ΜΕΓΕΘΟΣ	ΠΟΣΟΤΗΤΑ	ΠΟΣΟΤΗΤΑ
	1,15 M	140	130
	1,20 M	290	280
	1,25 M	420	410
	1,30 M	470	464
	1,35 M	140	140
	1,40 M	45	45
ΣΥΝΟΛΟ ΤΕΜΑΧΙΩΝ		1.505	1.469

2. Διακριτικά κατασκευής

Κάθε ζωστήρας πρέπει να φέρει :

- α) Στην εσωτερική πλευρά του σφραγίδα του εργοστασίου κατασκευής.
- β) Ειδικά για το μέγεθος μπορεί να αναγραφεί και με κοινή σφραγίδα.

3. Συσκευασία

Τοποθετούνται, ανά μέγεθος σε ισχυρά κιβώτια από χαρτόνι, στα οποία θα αναγράφονται το είδος του υλικού, ο αριθμός των περιεχομένων ζωστήρων, το μέγεθος και ο αριθμός συμβάσεως. Κάθε κιβώτιο να περιέχει πενήντα (50) ζωστήρες.

4. Παραλαβή

Η Επιτροπή Παραλαβής κατά την οριστική παραλαβή των ζωνών, είναι υποχρεωμένη να κάνει μακροσκοπικό έλεγχο, για την καλή και ομοιόμορφη κατασκευή τους. Στη συνέχεια να στείλει τρεις (3) ζώνες στο Χημείο Ενόπλων Δυνάμεων, για εργαστηριακό έλεγχο. Επίσης η Επιτροπή παραλαβής να λάβει δειγματοληπτικά άλλες τρεις (3) ζώνες, οι οποίες θα αποτελούν το αντίδειγμα, για τυχόν κατ' έφεση εξέταση. Τα δείγματα και τα έξοδα που τυχόν απαιτούνται για την διενέργεια των ελέγχων, θα βαρύνουν τον προμηθευτή.

5. Χρόνος- Τόπος παράδοσης:

Το σύνολο της υπό προμήθεια ποσότητας εντός τριών (03) μηνών από την υπογραφή της σχετικής Σύμβασης, εντός των αποθηκών της Αστυνομικής Ακαδημίας (Λ. Θρακομακεδόνων 101, Αχαρνές Αττικής, Τ.Κ. : 13671, τηλ. 2102409162, 2409190), με δαπάνη και μέριμνα του προμηθευτή.

Κανονισμός R.E.A.Ch.

Οι συμμετέχοντες στο Διαγωνισμό υποχρεούνται μαζί με την τεχνική τους προσφορά να προσκομίσουν, Υπεύθυνη Δήλωση στην οποία να δηλώνει ότι τα υπό προμήθεια είδη θα συμμορφώνονται με τις απαιτήσεις του Κανονισμού ΕΚ 1907/2006 - R.E.A.Ch. (Registration, Evaluation and Authorization of Chemicals) της Ευρωπαϊκής Ένωσης, όπως τροποποιήθηκε και ισχύει. Η δήλωση αυτή αφορά τα παρασκευάσματα καθώς και όλα τα αντικείμενα τα οποία περιέχουν χημικές ουσίες στη σύστασή τους ή στα οποία έχουν εφαρμοστεί χημικές ουσίες και παρασκευάσματα κατά την παραγωγή τους. Στις ανωτέρω χημικές ουσίες συμπεριλαμβάνονται και τα αζωχρώματα. Η Υπηρεσία μετά την υπογραφή της Σύμβασης διατηρεί το δικαίωμα, όπου και όταν κριθεί αναγκαίο, να ζητήσει να προσκομιστούν δικαιολογητικά τεκμηρίωσης ή να διενεργηθούν εργαστηριακές δοκιμές.

ΕΙΔΙΚΕΣ ΑΠΑΙΤΗΣΕΙΣ ΓΙΑ ΧΑΡΤΟΚΙΒΩΤΙΑ ΣΥΣΚΕΥΑΣΙΑΣ ΥΛΙΚΩΝ (ΠΕΝΤΑΦΥΛΛΑ)**1. Γενικές Απαιτήσεις**

Τα χαρτοκιβώτια πρέπει να είναι αρίστης ποιότητας και κατασκευής. Κατασκευάζονται από πεντάφυλλο χαρτόνι σε σχήμα ορθογωνίου παραλληλεπιπέδου σε κατάλληλες διαστάσεις.

Τα χαρτοκιβώτια συνδέονται κατά τη μία από τις τέσσερις κατακόρυφες ακμές του παραλληλεπιπέδου με σιδερένιους συνδετήρες πάχους 2 mm και μήκους 14 mm και σε πυκνότητα ενός συνδετήρα ανά 3 έως 4 cm μήκους.

Εναλλακτικά μπορεί να χρησιμοποιηθεί στην κατασκευή τους τεχνική συγκόλλησης με τη χρήση της κατάλληλης κόλλας ώστε να έχουν την αντοχή που απαιτείται.

Το χρησιμοποιούμενο χαρτόνι θα πρέπει να έχει παρασκευαστεί κατά τρόπο ώστε τα εσωτερικά του τρία (3) φύλλα να είναι εμποτισμένα με παραφίνη δια της μεθόδου του ψεκασμού.

2. Ειδικές Απαιτήσεις

2.1 Βάρος ελάχιστο: **820 g/m²**.

2.2 Αντοχή στην διάρρηξη στη συσκευή MULLEN – TESTER (διάμετρος μεμβράνης 3 cm), ελάχιστο: **200 Lb/in² (14.06 kg/cm²)**.

**ΕΛΛΗΝΙΚΗ ΔΗΜΟΚΡΑΤΙΑ
ΥΠΟΥΡΓΕΙΟ ΠΡΟΣΤΑΣΙΑΣ ΤΟΥ ΠΟΛΙΤΗ
ΑΡΧΗΓΕΙΟ ΕΛΛΗΝΙΚΗΣ ΑΣΤΥΝΟΜΙΑΣ
ΑΣΤΥΝΟΜΙΚΗ ΑΚΑΔΗΜΙΑ**

**ΤΕΧΝΙΚΕΣ ΠΡΟΔΙΑΓΡΑΦΕΣ
ΧΕΙΡΟΚΤΙΩΝ ΔΕΡΜΑΤΙΝΩΝ ΧΡΩΜΑΤΟΣ ΜΑΥΡΟΥ**

1. ΠΡΟΟΡΙΣΜΟΣ:

Κάλυψη αναγκών Ελληνικής Αστυνομίας.

2. ΥΛΙΚΑΚΑΤΑΣΚΕΥΗ:

Να είναι κατασκευασμένα από αδιάβροχο φυσικό δέρμα προβάτου και να φέρουν φυσική επιδερμίδα. Δέρματα σχετικά με τεχνητή επιδερμίδα αποκλείονται. Για την κατασκευή των γαντιών δεν θα χρησιμοποιούνται τα άκρα του δέρματος του ζώου. Τα αδιάβροχα επανωδέρματα που θα χρησιμοποιηθούν για την κατασκευή των γαντιών, να είναι άριστης ποιότητας κατεργασμένα με άλατα χρωμίου και να μην φέρουν ελαττώματα. Το πρόσωπο του δέρματος να είναι φυσικό, ομοιογενές λείο και ομοιόμορφου χρωματισμού.

3. ΑΠΑΙΤΗΣΕΙΣ ΑΔΙΑΒΡΟΧΟΥ ΕΠΑΝΩΔΕΡΜΑΤΟΣ ΔΕΨΗΣ ΧΡΩΜΙΟΥ:

Χαρακτηριστικά	Μέθοδοι	Όρια
Πάχος (mm)	ISO 2589	1,0±0,2
Αντοχή στη διάσχιση (N/mm)	ISO 3377-2	≥ 30
Αντοχή στις κάμψεις (Αριθμός κάμψεων)	ISO 5402	≥ 50.000 κάμψεις σε στεγνή μορφή χωρίς βλάβη
Αντοχή χρωματισμού στην τριβή (κλίμακα γκρι) α) 50 κύκλους στεγνή μορφή β) 20 κύκλους υγρή μορφή	ISO 11640	≥ 3
pH	ΕΛΟΤΕΝ 420	≥ 3,5pH ≤9,5
Περιεκτικότητα σε Cr ⁶⁺	ΕΛΟΤΕΝ 420	Μη ανιχνεύσιμο
Αζωχρώματα	CEN ISO/TS 17234	Δεν πρέπει να έχουν χρησιμοποιηθεί απαγορευμένα αζωχρώματα σύμφωνα με τη νομοθεσία

4. Τα γάντια να φέρουν πλήρη εσωτερική επένδυση από φανέλα βαμβακερή λευκή. Η επένδυση να είναι ραμμένη στερεά επί του δέρματος, χωρίς ελαττώματα και κακοτεχνίες και να μην ενοχλεί τον φέροντα το γάντι. Στην εσωτερική επένδυση και στο επάνω μέρος αυτής να φέρει ραμμένο μικρό ύφασμα με την ένδειξη του μεγέθους

του κάθε γαντιού.

5. ΑΠΑΙΤΗΣΕΙΣ ΒΑΜΒΑΚΕΡΗΣ ΦΑΝΕΛΛΑΣ :

Χαρακτηριστικά	Μέθοδοι	Όρια
Σύνθεση (%)	Χημική ανάλυση	Βαμβάκι 100
Βάρος (g/m ²)	ISO3801	200
Τίτλος νήματος	ISO 7211-5	30/1 πεννιέ
Πλέξη	Οπτικώς	INTEPΛΟΚ
pH	ΕΛΟΤΕΝ 420	Κοντά στο ουδέτερο

Όρια ανοχών και εκπτώσεων, ως Τεύχος Β' «Τεχν. Προδιαγραφές Υφασμάτων» Υπουργείου Εμπορίου.

6. ΧΡΩΜΑΤΙΣΜΟΣ :

Τα γάντια να είναι χρώματος μαύρου.

7. ΣΥΣΚΕΥΑΣΙΑ :

Τα γάντια να παραδίδονται ανά ζεύγος εντός φακέλλου (σελοφάν), σε ισχυρά χαρτόκουτα ανά(50) ζεύγη, στα οποία να αναγράφεται και το μέγεθος.

8. Ποσότητα & Μεγέθη:

Η υπό προμήθεια ποσότητα ανέρχεται σε ζεύγη:

Νούμερα	Ποσότητα	Ποσότητα
No 8	150	139
No 8,5	250	240
No 9	340	340
No 9,5	400	390
No 10	225	220
No 10,5	100	100
No 11	40	40
Σύνολο	1.505	1.469

9. ΠΑΡΑΛΑΒΗ:

Η Επιτροπή παραλαβής, κατά την οριστική παραλαβή των γαντιών, είναι υποχρεωμένη να κάνει μακροσκοπικό έλεγχο με βάση την προδιαγραφή και το επίσημο δείγμα της Υπηρεσίας, για την καλή και ομοιόμορφη κατασκευή τους. Στη συνέχεια να στείλει δύο (2) γάντια στο Χημείο του Στρατού για εργαστηριακό έλεγχο και άλλα δύο (2) γάντια σε αυτή, ως αντίδειγμα. Τα δείγματα και τα έξοδα των εργαστηριακών ελέγχων θα βαρύνουν τον προμηθευτή.

10.ΧΡΟΝΟΣ - ΤΟΠΟΣ ΠΑΡΑΔΟΣΗΣ:

Το σύνολο της υπό προμήθεια ποσότητας εντός τεσσάρων (4) μηνών από την

υπογραφή της σχετικής Σύμβασης, εντός των αποθηκών της Αστυνομικής Ακαδημίας (Λ. Θρακομακεδόνων 101, Αχαρνές Αττικής, Τ.Κ. : 13679, τηλ. 2102409162, 2409168), με δαπάνη και μέριμνα του προμηθευτή.

Κανονισμός R.E.A.Ch.

Οι συμμετέχοντες στο Διαγωνισμό υποχρεούνται μαζί με την τεχνική τους προσφορά να προσκομίσουν, Υπεύθυνη Δήλωση στην οποία να δηλώνει ότι τα υπό προμήθεια είδη θα συμμορφώνονται με τις απαιτήσεις του Κανονισμού ΕΚ 1907/2006 - R.E.A.Ch. (Registration, Evaluation and Authorization of Chemicals) της Ευρωπαϊκής Ένωσης, όπως τροποποιήθηκε και ισχύει. Η δήλωση αυτή αφορά τα παρασκευάσματα καθώς και όλα τα αντικείμενα τα οποία περιέχουν χημικές ουσίες στη σύσταση τους ή στα οποία έχουν εφαρμοστεί χημικές ουσίες και παρασκευάσματα κατά την παραγωγή τους. Στις ανωτέρω χημικές ουσίες συμπεριλαμβάνονται και τα αζωχρώματα. Η Υπηρεσία μετά την υπογραφή της Σύμβασης διατηρεί το δικαίωμα, όπου και όταν κριθεί αναγκαίο, να ζητήσει να προσκομιστούν δικαιολογητικά τεκμηρίωσης ή να διενεργηθούν εργαστηριακές δοκιμές.

ΕΙΔΙΚΕΣ ΑΠΑΙΤΗΣΕΙΣ ΓΙΑ ΧΑΡΤΟΚΙΒΩΤΙΑ ΣΥΣΚΕΥΑΣΙΑΣ ΥΛΙΚΩΝ (ΠΕΝΤΑΦΥΛΛΑ)

1. Γενικές Απαιτήσεις

Τα χαρτοκιβώτια πρέπει να είναι αρίστης ποιότητας και κατασκευής. Κατασκευάζονται από πεντάφυλλο χαρτόνι σε σχήμα ορθογωνίου παραλληλεπιπέδου σε κατάλληλες διαστάσεις.

Τα χαρτοκιβώτια συνδέονται κατά τη μία από τις τέσσερις κατακόρυφες ακμές του παραλληλεπιπέδου με σιδερένιους συνδετήρες πάχους 2 mm και μήκους 14 mm και σε πυκνότητα ενός συνδετήρα ανά 3 έως 4 cm μήκους.

Εναλλακτικά μπορεί να χρησιμοποιηθεί στην κατασκευή τους τεχνική συγκόλλησης με τη χρήση της κατάλληλης κόλλας ώστε να έχουν την αντοχή που απαιτείται.

Το χρησιμοποιούμενο χαρτόνι θα πρέπει να έχει παρασκευαστεί κατά τρόπο ώστε τα εσωτερικά του τρία (3) φύλλα να είναι εμποτισμένα με παραφίνη δια της μεθόδου του ψεκασμού.

2. Ειδικές Απαιτήσεις

2.1 Βάρος ελάχιστο: 820 g/m².

2.2 Αντοχή στην διάρρηξη στη συσκευή MULLEN – TESTER (διάμετρος μεμβράνης 3 cm), ελάχιστο: 200 Lb/in² (14.06 kg/cm²).

Γ) ΠΙΝΑΚΑΣ 2

ΑΝΟΧΩΝ ΚΑΙ ΕΚΠΤΩΣΕΩΝ ΓΙΑ ΧΗΜΙΚΕΣ ΕΚΤΡΟΠΕΣ ΥΦΑΣΜΑΤΩΝ (ΒΑΜΒΑΚΕΡΑ - ΣΥΜΜΙΚΤΑ)

ΒΑΡΟΣ Σε gr/m ²	ΠΛΑΤΟΣ Σε cm, ελαχίστον	ΑΝΤΟΧΗ ΣΤΗΜΟΝΟΣ Σε kg, ελαχίστη	ΑΝΤΟΧΗ ΚΡΟΚΗΣ Σε kg, ελαχίστη	ΕΠΙΜΗΚΤΗΣ ΣΤΗΜΟΝΟΣ Σε m.m., ελαχίστη	ΕΠΙΜΗΚΤΗΣ ΚΡΟΚΗΣ Σε m.m., ελαχίστη	ΠΥΚΝΟΤΗΣ ΣΤΗΜΟΝΟΣ Αριθ. Κλωστών/cm	ΠΥΚΝΟΤΗΣ ΚΡΟΚΗΣ Αριθ. Κλωστών/cm	ΣΤΥΤΟΛΗ ΣΤΗΜΟΝΟΣ επί τοις %, Μέγιστη	ΣΤΥΤΟΛΗ ΚΡΟΚΗΣ επί τοις %, Μέγιστη
Ανοχή επί τοις % επί τοις %	Ανοχή επί τοις % επί τοις %	Ανοχή επί τοις % επί τοις %	Ανοχή επί τοις % επί τοις %	Ανοχή επί τοις % επί τοις %	Ανοχή επί τοις % επί τοις %	Ανοχή επί τοις % επί τοις %	Ανοχή επί τοις % επί τοις %	Ανοχή επί τοις % επί τοις %	Ανοχή επί τοις % επί τοις %
{ +10% -5% -6% 2% 3% -8% 4% -9% 6% -10% 10%	Ανοχή σε cm +3 cm έως -2cm	Ανοχή επί τοις % επί τοις % έως -5% -6% 1% 2% -7% -8% 4% -9% 6% -10% 8%	Ανοχή επί τοις % επί τοις % έως -5% -6% 1% 2% -7% -8% 4% -9% 6% -10% 8%	Ανοχή επί τοις % επί τοις % έως -5% -6% 1% 2% -7% -8% 4% -9% 6% -10% 5%	Ανοχή επί τοις % επί τοις % έως -5% -6% 1% 2% -7% -8% 4% -9% 6% -10% 5%	Ανοχή επί τοις % επί τοις % 1) Μέγιστ 24 κλωστές/cm +2 } κλ -1 } κλ -2 κλ, 1% 2) Από 24 έως 40 κλωστές/cm ±2 κλ -3 κλ, 1% 3) Άνω των 40 κλωστών/cm +4 } κλ -3 } κλ -4 κλ, 1%	Ανοχή επί τοις % επί τοις % +2 } κλ -1 } κλ -2 κλ, 1% 2) Από 24 έως 40 κλωστές/cm ±2 κλ -3 κλ, 1% 3) Άνω των 40 κλωστών/cm +4 } κλ -3 } κλ -4 κλ, 1%	Ανοχή επί τοις % επί τοις % +1% 1%	Ανοχή επί τοις % επί τοις % +1% 1%
ΦΥΤΙΚΑ ΟΥΣΙΑ επί τοις % Μέγιστο Ανοχή επί τοις %	ΑΠΟΛΕΙΑ ΔΙ' ΕΚΠΛΥΞΕΩΣ επί τοις % Μέγιστο Ανοχή επί τοις %	ΑΠΟΛΕΙΑ ΔΙ' ΕΚΠΛΥΞΕΩΣ επί τοις % Μέγιστο Ανοχή επί τοις %	ΑΠΟΛΕΙΑ ΔΙ' ΕΚΠΛΥΞΕΩΣ επί τοις % Μέγιστο Ανοχή επί τοις %	ΑΠΟΛΕΙΑ ΔΙ' ΕΚΠΛΥΞΕΩΣ επί τοις % Μέγιστο Ανοχή επί τοις %	ΑΠΟΛΕΙΑ ΔΙ' ΕΚΠΛΥΞΕΩΣ επί τοις % Μέγιστο Ανοχή επί τοις %	ΑΠΟΛΕΙΑ ΔΙ' ΕΚΠΛΥΞΕΩΣ επί τοις % Μέγιστο Ανοχή επί τοις %	ΑΠΟΛΕΙΑ ΔΙ' ΕΚΠΛΥΞΕΩΣ επί τοις % Μέγιστο Ανοχή επί τοις %	ΑΠΟΛΕΙΑ ΔΙ' ΕΚΠΛΥΞΕΩΣ επί τοις % Μέγιστο Ανοχή επί τοις %	ΑΠΟΛΕΙΑ ΔΙ' ΕΚΠΛΥΞΕΩΣ επί τοις % Μέγιστο Ανοχή επί τοις %
0.1% 0.2% 0.3% 0.4% 0.5%	0.1% 0.2% 0.3% 0.4% 0.5%	0.1% 0.2% 0.3% 0.4% 0.5%	0.1% 0.2% 0.3% 0.4% 0.5%	0.1% 0.2% 0.3% 0.4% 0.5%	0.1% 0.2% 0.3% 0.4% 0.5%	0.1% 0.2% 0.3% 0.4% 0.5%	0.1% 0.2% 0.3% 0.4% 0.5%	0.1% 0.2% 0.3% 0.4% 0.5%	0.1% 0.2% 0.3% 0.4% 0.5%
Το ανωτέρω ποσοστά ανοχών και εκπτώσεων για φυτικές και λιπαρές ουσίες, νοούνται μέρος των προβλεπόμενων από τις προδιαγραφές ορίων.	Το ανωτέρω ποσοστά ανοχών και εκπτώσεων για φυτικές και λιπαρές ουσίες, νοούνται μέρος των προβλεπόμενων από τις προδιαγραφές ορίων.	Το ανωτέρω ποσοστά ανοχών και εκπτώσεων για φυτικές και λιπαρές ουσίες, νοούνται μέρος των προβλεπόμενων από τις προδιαγραφές ορίων.	Το ανωτέρω ποσοστά ανοχών και εκπτώσεων για φυτικές και λιπαρές ουσίες, νοούνται μέρος των προβλεπόμενων από τις προδιαγραφές ορίων.	Το ανωτέρω ποσοστά ανοχών και εκπτώσεων για φυτικές και λιπαρές ουσίες, νοούνται μέρος των προβλεπόμενων από τις προδιαγραφές ορίων.	Το ανωτέρω ποσοστά ανοχών και εκπτώσεων για φυτικές και λιπαρές ουσίες, νοούνται μέρος των προβλεπόμενων από τις προδιαγραφές ορίων.	Το ανωτέρω ποσοστά ανοχών και εκπτώσεων για φυτικές και λιπαρές ουσίες, νοούνται μέρος των προβλεπόμενων από τις προδιαγραφές ορίων.	Το ανωτέρω ποσοστά ανοχών και εκπτώσεων για φυτικές και λιπαρές ουσίες, νοούνται μέρος των προβλεπόμενων από τις προδιαγραφές ορίων.	Το ανωτέρω ποσοστά ανοχών και εκπτώσεων για φυτικές και λιπαρές ουσίες, νοούνται μέρος των προβλεπόμενων από τις προδιαγραφές ορίων.	Το ανωτέρω ποσοστά ανοχών και εκπτώσεων για φυτικές και λιπαρές ουσίες, νοούνται μέρος των προβλεπόμενων από τις προδιαγραφές ορίων.

ΕΛΛΗΝΙΚΗ ΔΗΜΟΚΡΑΤΙΑ
ΥΠΟΥΡΓΕΙΟ ΠΡΟΣΤΑΣΙΑΣ ΤΟΥ ΠΟΛΙΤΗ
ΑΡΧΗΓΕΙΟ ΕΛΛΗΝΙΚΗΣ ΑΣΤΥΝΟΜΙΑΣ
ΑΣΤΥΝΟΜΙΚΗ ΑΚΑΔΗΜΙΑ

ΤΕΧΝΙΚΗ ΠΡΟΔΙΑΓΡΑΦΗ
ΧΕΙΡΟΚΤΙΩΝ ΑΠΟ ΥΦΑΣΜΑ ΒΑΜΒΑΚΕΡΟ ΧΡΩΜΑΤΟΣ ΛΕΥΚΟΥ

1. **ΠΡΟΟΡΙΣΜΟΣ** : Κάλυψη αναγκών Ελληνικής Αστυνομίας.

2. **ΑΠΑΙΤΗΣΕΙΣ** :

2.1'Υφασμα

2.1.1. Πρώτη Ύλη

Για την κατασκευή του υφάσματος, θα χρησιμοποιηθούν νήματα βαμβακερά ΠΕΝΙΕ ολιγόστροφα, απαλά, θα είναι δε κατασκευασμένα από βαμβάκι καλής ποιότητας, μακρόινο, καλά εκκοκισμένο, το οποίο δεν θα έχει προσβληθεί από το έντομο του Αβαριάτου και όχι αναμμένο από κακή αποθήκευση.

2.1.2. Πλέξη

Η πλέξη θα είναι INTERLOCK , χωρίς κόμβους, αραιώματα και λοιπά ελαττώματα.

2.1.3. Χρώμα

Το χρώμα θα είναι λευκό.

2.1.4. Ποσότητα & Μεγέθη:

Η υπό προμήθεια ποσότητα ανέρχεται σε ζεύγη:

Νούμερα	Ποσότητα 2025	Ποσότητα 2026
No 8	300	278
No 8,5	500	480
No 9	680	680
No 9,5	800	780
No 10	450	440
No 10,5	200	200
No 11	81	80
Σύνολο	3.011	2938

2.1.5.Ειδικά χαρακτηριστικά υφάσματος

- 2.1.5.1.** Βάρος σε GR/M² (Υγρ. 8,5%).....250 ±10
- 2.1.5.2.** Πυκνότητα πλέξης ανά εκατοστά :
Αριθμός βελονιών 20 ± 2
Αριθμός θηλειών (σειρές) 20 ± 2
- 2.1.5.3.** Αντοχή εφελκυσμού σε KGR :
Κατά την διεύθυνση των βελονιών, 65 MIN.
Κατά την διεύθυνση των θηλειών (σειρές), 35 MIN.
- 2.1.5.4. Συστολή % :**
Κατά την διεύθυνση των βελονιών 2 MAX.
Κατά την διεύθυνση των θηλειών (σειρές) 2 MAX.
Η αντοχή εφελκυσμού και η επιμήκυνση γίνεται σε δοκίμιο πλάτους 5 cm και μήκους 5 cm.
- 2.1.5.5. Τρόπος κατασκευής**
Το ύφασμα των χειροκτίων, θα είναι άριστης ποιότητας και θα ραφτούν καλά με στερεά κλωστή. Στην εξωτερική επιφάνεια θα έχουν διπλό « Ταμπούρι » και θα κουμπώνονται με λευκό κουμπί μεταλλικό (ΤΡΟΥΚ). Στο κουμπί (ΤΡΟΥΚ) αλλά και στην υποδοχή του, εσωτερικά θα είναι ενισχυμένα με τεμάχιο από το ίδιο ύφασμα. Γενικά τα χειρόκτια θα έχουν επιμελημένη κατασκευή και άριστη εμφάνιση.

3. ΛΟΙΠΑ ΣΤΟΙΧΕΙΑ ΚΑΙ ΟΡΟΙ:

3.1. Μακροσκοπικός- Εργαστηριακός Έλεγχος :

Η Επιτροπή παραλαβής, πριν από την οριστική παραλαβή των χειροκτίων είναι υποχρεωμένη να κάνει μακροσκοπικό έλεγχο με βάση την προδιαγραφή και το επίσημο δείγμα της Υπηρεσίας, για την καλή και ομοιόμορφη κατασκευή τους. Στην συνέχεια να στείλει 4-6 χειρόκτια στο ΕΒΕΤΑΜ ΑΕ παράρτημα Αθηνών (πρώην ΕΤΑΚΕΙ τηλ.210 9234932), για εργαστηριακό έλεγχο. Τα δείγματα και οι εργαστηριακοί έλεγχοι θα βαρύνουν τον προμηθευτή.

3.2. Συσκευασία :

Κάθε ζεύγος χειροκτίων θα είναι συσκευασμένο μέσα σε διαφανές πλαστικό σελοφάν και ανά 200 ζευγάρια του ίδιου μεγέθους θα είναι συσκευασμένα μέσα σε χαρτόκουτα, όπου επάνω θα αναγράφεται το μέγεθος και η ποσότητα.

3.3. Επισημάνσεις :

3.3.1. Κάθε ζεύγος χειροκτίων θα φέρει στο εσωτερικό του καρπού υφασμάτινη ετικέτα, ενδεικτική του μεγέθους.

3.4. Χρόνος- Τόπος παράδοσης :

Το σύνολο της υπό προμήθεια ποσότητας εντός τεσσάρων (4) μηνών από την υπογραφή της σχετικής Σύμβασης, εντός των αποθηκών της Αστυνομικής Ακαδημίας (Λ. Θρακομακεδόνων 101, Αχαρνές Αττικής, Τ.Κ. : 13679, τηλ. 2102409162, 2409168), με δαπάνη και μέριμνα του προμηθευτή.

Κανονισμός R.E.A.Ch.

Οι συμμετέχοντες στο Διαγωνισμό υποχρεούνται μαζί με την τεχνική τους προσφορά να προσκομίσουν, Υπεύθυνη Δήλωση στην οποία να δηλώνει ότι τα υπό προμήθεια είδη θα συμμορφώνονται με τις απαιτήσεις του Κανονισμού ΕΚ 1907/2006 - R.E.A.Ch. (Registration, Evaluation and Authorization of Chemicals) της Ευρωπαϊκής Ένωσης, όπως τροποποιήθηκε και ισχύει. Η δήλωση αυτή αφορά τα παρασκευάσματα καθώς και όλα τα αντικείμενα τα οποία περιέχουν χημικές ουσίες στη σύστασή τους ή στα οποία έχουν εφαρμοστεί χημικές ουσίες και παρασκευάσματα κατά την παραγωγή τους. Στις ανωτέρω χημικές ουσίες συμπεριλαμβάνονται και τα αζωχρώματα. Η Υπηρεσία μετά την υπογραφή της Σύμβασης διατηρεί το δικαίωμα, όπου και όταν κριθεί αναγκαίο, να ζητήσει να προσκομιστούν δικαιολογητικά τεκμηρίωσης ή να διενεργηθούν εργαστηριακές δοκιμές.

ΠΑΡΑΡΤΗΜΑ Α΄

ΕΙΔΙΚΕΣ ΑΠΑΙΤΗΣΕΙΣ ΓΙΑ ΧΑΡΤΟΚΙΒΩΤΙΑ ΣΥΣΚΕΥΑΣΙΑΣ ΥΛΙΚΩΝ (ΠΕΝΤΑΦΥΛΛΑ)

1. Γενικές Απαιτήσεις

Τα χαρτοκιβώτια πρέπει να είναι αρίστης ποιότητας και κατασκευής. Κατασκευάζονται από πεντάφυλλο χαρτόνι σε σχήμα ορθογωνίου παραλληλεπίπεδου σε κατάλληλες διαστάσεις.

Τα χαρτοκιβώτια συνδέονται κατά τη μία από τις τέσσερις κατακόρυφες ακμές του παραλληλεπίπεδου με σιδερένιους συνδετήρες πάχους 2 mm και μήκους 14 mm και σε πυκνότητα ενός συνδετήρα ανά 3 έως 4 cm μήκους.

Εναλλακτικά μπορεί να χρησιμοποιηθεί στην κατασκευή τους τεχνική συγκόλλησης με τη χρήση της κατάλληλης κόλλας ώστε να έχουν την αντοχή που απαιτείται.

Το χρησιμοποιούμενο χαρτόνι θα πρέπει να έχει παρασκευαστεί κατά τρόπο ώστε τα εσωτερικά του τρία (3) φύλλα να είναι εμποτισμένα με παραφίνη δια της μεθόδου του ψεκασμού.

2. Ειδικές Απαιτήσεις

2.1 Βάρος ελάχιστο: **820 g/m²**.

2.2 Αντοχή στην διάρρηξη στη συσκευή MULLEN - TESTER (διάμετρος μεμβράνης 3 cm), ελάχιστο: **200 Lb/in² (14.06 kg/cm²)**.

ΕΛΛΗΝΙΚΗ ΔΗΜΟΚΡΑΤΙΑ
ΥΠΟΥΡΓΕΙΟ ΠΡΟΣΤΑΣΙΑΣ ΤΟΥ ΠΟΛΙΤΗ
ΑΡΧΗΓΕΙΟ ΕΛΛΗΝΙΚΗΣ ΑΣΤΥΝΟΜΙΑΣ
ΑΣΤΥΝΟΜΙΚΗ ΑΚΑΔΗΜΙΑ

ΤΕΧΝΙΚΕΣ ΠΡΟΔΙΑΓΡΑΦΕΣ
ΛΑΙΜΟΔΕΤΗ ΚΑΘΕΤΟΥΧΡΩΜΑΤΟΣ ΜΑΥΡΟΥ

A. ΠΡΟΟΡΙΣΜΟΣ :

Κάλυψη αναγκών της Ελληνικής Αστυνομίας.

B. ΤΕΧΝΙΚΑ ΧΑΡΑΚΤΗΡΙΣΤΙΚΑ:

1. ΥΦΑΣΜΑ

Όσον αφορά το ύφασμα για τους λαιμοδέτες θα ισχύσουν οι τεχνικές προδιαγραφές που αναφέρονται στο Παράρτημα Β'.

2. ΚΑΤΑΣΚΕΥΗ

- α.** Οι λαιμοδέτες να έχουν μήκος $140 \pm 1,5$ CM.
- β.** Εσωτερικά και σε όλο το μήκος και πλάτος του λαιμοδέτη να υπάρχει φόδρα από ειδικό ύφασμα, ώστε να προφυλάσσει το εξωτερικό ύφασμα του λαιμοδέτη από τις πτυχώσεις.
- γ.** Στα δύο άκρα κάθε λαιμοδέτη το ύφασμα να αναδιπλώνεται προς τα εσωτερικά και κατά πλάτος, ώστε μετά την κοπή και την ραφή η απόσταση από τη κορυφή της σχηματιζόμενης γωνίας μέχρι του ελεύθερου άκρου της αναδίπλωσης, να είναι για μεν το πλατύτερο άκρο $7 \pm 0,5$ CM για το δε το στενότερο $3,5 \pm 0,5$ CM.
- δ.** Σε απόσταση $21 \pm 1,5$ cm από τη γωνία της φαρυγγίας άκρης της γραβάτας και στην πίσω όψη της, τοποθετείται ταινία βαμβακερή μήκους $5 \pm 0,5$ cm και πλάτους $2,5 \pm 0,5$ cm. Η ταινία αυτή χρησιμοποιείται για την στερέωση του λεπτού άκρου της γραβάτας και για αναγραφή επισημάνσεων. Συρράπτεται στα άκρα της (στη στενή πλευρά), χωρίς όμως να εμφανίζεται η ραφή στην εμπρόσθια όψη της γραβάτας.
- ε.** Η ραφή κατά μήκος του λαιμοδέτη στο κλείσιμο αυτού να είναι στερεά και επιμελημένη.
- στ.** Η φόδρα του λαιμοδέτη να έχει στερεωθεί μαζί με την κεντρική ραφή του λαιμοδέτη.
- ζ.** Μέγιστο πλάτος λαιμοδέτη (κάτω άκρου) $8 \pm 0,5$ %.
- η.** Κατασκευαστικά στοιχεία των γραβατών φαίνονται στο Παράρτημα Α'.

Γ. ΣΥΣΚΕΥΑΣΙΑ

Οι λαιμοδέτες να παραδοθούν σιδερωμένοι μέσα σε ατομική θήκη σελοφάν.

Οι λαιμοδέτες να παραδοθούν μέσα σε χαρτόκουτα αναλόγων διαστάσεων, με το μήκος των λαιμοδετών και σε ποσότητα 200 ανά τεμάχια ανά χαρτόκουτο.

Δ. ΛΟΙΠΑ ΣΤΟΙΧΕΙΑ ΚΑΙ ΟΡΟΙ

1. Ο μειοδότης πριν την μαζική παραγωγή, υποχρεούται να κατασκευάσει δύο (2) δείγματα, σύμφωνα με τους παραπάνω τεχνικούς όρους, συμμορφούμενος και προς τις τυχόν υποδείξεις της Υπηρεσίας, τα οποία θα προσκομίσει στη Αστυνομική Ακαδημία και αφού επισημοποιηθούν θα χρησιμοποιηθούν σαν υποδείγματα: α) για την κατασκευή των υπολοίπων και β) για την ποιοτική και οριστική παραλαβή.
2. Εφόσον τα παραπάνω δείγματα ικανοποιούν τις απαιτήσεις της Υπηρεσίας επισημοποιούνται σαν προδείγματα και τηρούνται ανά ένα, από την Επιτροπή παραλαβής και από τον προμηθευτή. Εάν τα δείγματα αυτά, δεν συμφωνούν με τις απαιτήσεις των τεχνικών προδιαγραφών, δεν επισημοποιούνται και ο προμηθευτής υποχρεούται να προσκομίσει νέα δείγματα προς επισημοποίηση.
3. Η Επιτροπή παραλαβής, πριν από την οριστική παραλαβή των λαιμοδετών είναι υποχρεωμένη να κάνει μακροσκοπικό έλεγχο, για την καλή και ομοιόμορφη κατασκευή τους. Στη συνέχεια να στείλει δύο (2) λαιμοδέτες στο ΕΒΕΤΑΜ ΑΕ παράρτημα Αθηνών (πρώην ΕΤΑΚΕΙ τηλ.210 9234932), για εργαστηριακό έλεγχο. Τα δείγματα και τα τυχόν αντιδείγματα θα βαρύνουν τον προμηθευτή.
4. Οι προμηθευτές, είναι υποχρεωμένοι να απαντήσουν σε όλους τους όρους των προδιαγραφών.
5. **ΠΟΣΟΤΗΤΑ - ΧΡΟΝΟΣ - ΤΟΠΟΣ ΠΑΡΑΔΟΣΗΣ:** Το σύνολο της υπό προμήθεια ποσότητας, των **3.011** το 2025 και **2.938** το 2026 λαιμοδετών εντός τεσσάρων (4) μηνών από την υπογραφή της Σύμβασης, εντός των αποθηκών της Αστυνομικής Ακαδημίας (Λεωφόρος. Θρακομακεδόνων 101, Αχαρνές Αττικής, Τ.Κ. :13679, τηλ. 2102409162, 2409168), με δαπάνη και μέριμνα του προμηθευτή.

Ε. Κανονισμός R.E.A.Ch.

Οι συμμετέχοντες στο Διαγωνισμό υποχρεούνται μαζί με την τεχνική τους προσφορά να προσκομίσουν, Υπεύθυνη Δήλωση στην οποία να δηλώνει ότι τα

υπό προμήθεια είδη θα συμμορφώνονται με τις απαιτήσεις του Κανονισμού ΕΚ 1907/2006 - R.E.A.Ch. (Registration, Evaluation and Authorization of Chemicals) της Ευρωπαϊκής Ένωσης, όπως τροποποιήθηκε και ισχύει. Η δήλωση αυτή αφορά τα παρασκευάσματα καθώς και όλα τα αντικείμενα τα οποία περιέχουν χημικές ουσίες στη σύστασή τους ή στα οποία έχουν εφαρμοστεί χημικές ουσίες και παρασκευάσματα κατά την παραγωγή τους. Στις ανωτέρω χημικές ουσίες συμπεριλαμβάνονται και τα αζωχρώματα. Η Υπηρεσία μετά την υπογραφή της Σύμβασης διατηρεί το δικαίωμα, όπου και όταν κριθεί αναγκαίο, να ζητήσει να προσκομιστούν δικαιολογητικά τεκμηρίωσης ή να διενεργηθούν εργαστηριακές δοκιμές.

ΠΑΡΑΡΤΗΜΑ "Α"

Κατασκευαστικά σχέδια γραβάτας

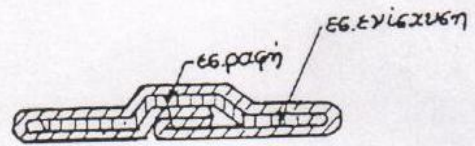
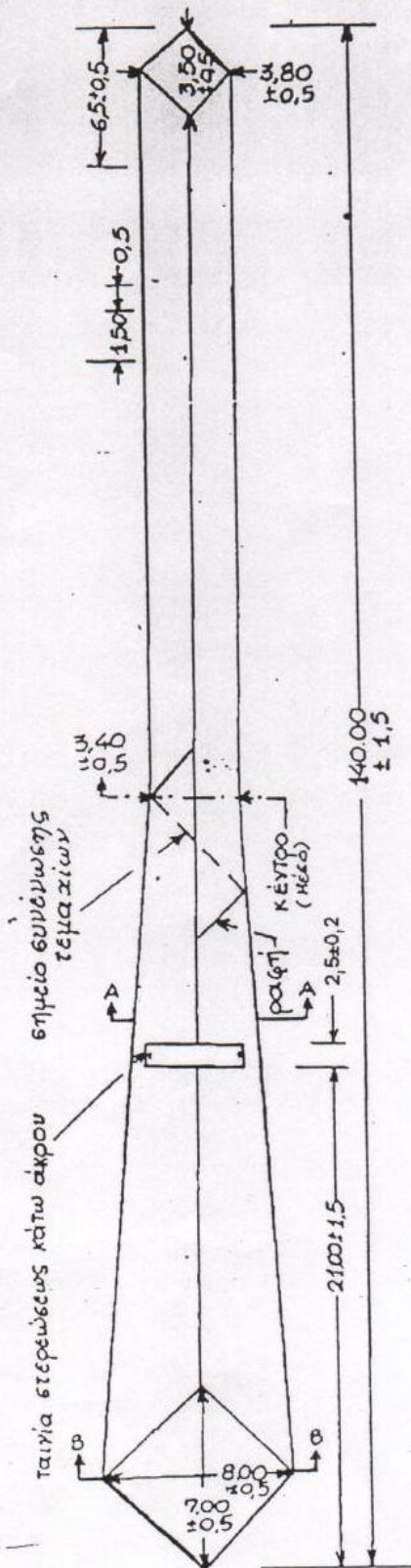

ΤΟΜΗ Α-Α

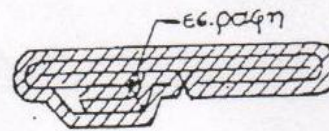

ΤΟΜΗ Β-Β

ΠΑΡΑΡΤΗΜΑ Β΄**ΕΙΔΙΚΕΣ ΑΠΑΙΤΗΣΕΙΣ ΓΙΑ ΤΟ ΥΦΑΣΜΑ ΓΡΑΒΑΤΩΝ (Πολυεστέρας 100%)****Χρήσεις:** Γραβάτες Δοκίμων Αστυφυλάκων - Υπαστυνόμων**Πρώτες Ύφες:** Το ύφασμα κατασκευάζεται από ημίπτυλπνες ίνες πολυεστέρα**Δομικά Χαρακτηριστικά**

Περιγραφή	Απαίτηση	Μέθοδος Ελέγχου	Όρια Ανοχής
Σύνθεση [%]	100% Πολυεστέρας	Κανονισμός Αρ. 1007/2011 ΕΚ	
Βάρος γραβάτας ολικό [g]		34gr	±10%
Ύφανση	Απλή	Οπτικά	-
Λεπτότητα Νήματος [Nm]	30/1	ISO 7211	

Αντοχές Χρωματισμού

Περιγραφή	Ελάχιστη Απαίτηση		Μέθοδος Ελέγχου
Σταθερότητα χρωματισμού			
i) Στο νερό	C.C. 4	Λέκιασμα: 4	EN ISO 105 E01
ii) Στον ιδρώτα (όξινο - αλκαλικό)	C.C. 4	Λέκιασμα: 4	EN ISO 105 E04
iii) Στην τριβή	Ξηρή: 4	Υγρή: 3	EN ISO 105 X12

Άλλες Ιδιότητες

Περιγραφή	Ελάχιστη Απαίτηση	Μέθοδος Ελέγχου
pH	4.0 - 7.5	ENISO3071

ΕΛΛΗΝΙΚΗ ΔΗΜΟΚΡΑΤΙΑ
ΥΠΟΥΡΓΕΙΟ ΠΡΟΣΤΑΣΙΑΣ ΤΟΥ ΠΟΛΙΤΗ
ΑΡΧΗΓΕΙΟ ΕΛΛΗΝΙΚΗΣ ΑΣΤΥΝΟΜΙΑΣ
ΑΣΤΥΝΟΜΙΚΗ ΑΚΑΔΗΜΙΑ

ΤΕΧΝΙΚΕΣ ΠΡΟΔΙΑΓΡΑΦΕΣ
ΦΑΝΕΛΑΣ ΜΕ ΜΑΝΙΚΙ ΧΡΩΜΑΤΟΣ ΒΑΘΥΚΥΑΝΟΥ

A' ΠΡΟΟΡΙΣΜΟΣ :

Κάλυψη αναγκών της Ελληνικής Αστυνομίας.

B' ΤΕΧΝΙΚΑ ΧΑΡΑΚΤΗΡΙΣΤΙΚΑ :

Το βαμβάκι που θα χρησιμοποιηθεί για την κατασκευή των φανέλων πρέπει να είναι άριστης ποιότητας καλά εκκοκκισμένο καθαρό απαλλαγμένο ξένων ουσιών μακρόινο ομοειδές λεπτό φυσικού χρώματος.

Απαγορεύεται η χρησιμοποίηση βαμβακιού που έχει προσβληθεί από έντομα ή είναι αναμμένο λόγω κακής αποθήκευσης και συντήρησης καθώς επίσης και τα υπολείμματα της βιομηχανίας.

Ο τύπος πλέξης των φανέλων, να είναι INTERLOCK.

Η πλέξη να είναι κανονική, ομοειδής και ομομερής, επιμελημένη, ισόπυκνη, χωρίς αραιώματα, ή άλλα ελαττώματα. Παραλλαγή πλέξεων των διαφόρων μερών της φανέλας δεν επιτρέπεται.

Τα νήματα κατασκευής του πλεκτού των φανέλων να είναι τύπου φανελοποιίας, από 100 % βαμβάκι χωρίς προσμίξεις, ιδίου νούμερου, ομοιόμορφα στριμμένα χωρίς κόμπους και ανομοιομορφίες.

Το ύφασμα να είναι το ίδιο με την προδιαγραφή ΚΑ: 500 Α του Υπουργείου Εμπορίου, σελίδα 23, Τεύχος Β' του έτους 1981 (ΠΑΡΑΡΤΗΜΑ Γ') με τα παρακάτω επιπρόσθετα τεχνικά χαρακτηριστικά:

Βάρος υφάσματος

Μετά την αφαίρεση του ποσοστού της έκπλυσης πρέπει να είναι στην υγραμετρία των 8,5%, 200 gr/m²

Απώλεια με έκπλυση

Όχι μεγαλύτερη του 1%

Ποσοστό συστολής

- α. Κατά μήκος επί % το μέγιστο 5%
β. Κατά πλάτος επί % το μέγιστο 3%

Κατασκευή

1. Οι φανέλες πρέπει να έχουν εμφάνιση σύμφωνη με το σχήμα 1 του συνημμένου παραρτήματος "Α" τα άκρα των μανικιών και τα χείλη της κάτω περιφέρειας των φανέλων πρέπει να έχουν αναδίπλωση εσωτερική, από το ίδιο ύφασμα κατά δύο εκατοστά. Σε όλη την περιφέρεια του ανοίγματος του λαιμού των φανέλων πρέπει να συρράπτεται διπλό "ρέλι" πλάτους 2 εκ. και με πλέξη RIB 1X1. Το ελεύθερο χείλος του υφάσματος του ανοίγματος του λαιμού θα μπαίνει μέσα στο "ρέλι" σε όλο του το πλάτος τα δε άκρα του "ρελιού" που βρίσκονται απέναντι μεταξύ τους και από τις δύο πλευρές του υφάσματος θα συρράπτονται με αυτό.
Η κατά μήκος διεύθυνση του υφάσματος του "ρελιού" θα είναι κάθετη με την περιφέρεια του ανοίγματος του λαιμού ώστε να εξασφαλίζεται ελαστικότητα. Οι συρραφές όπου απαιτούνται πρέπει να έχουν γίνει με κατάλληλη μηχανή (για τον σκοπό αυτό) με ραφή τύπου "τιγγελιού" έτσι ώστε να είναι δυνατή η ελαστικότητα των φανέλων κατά την έννοια των συρραφών.
2. Επί των φανέλων αποτυπώνονται με την μέθοδο της μεταξοτυπίας, με κεφαλαία γράμματα χρώματος λευκού, ανεξίτηλα, οι παρακάτω ενδείξεις:
 - α) Η ένδειξη

**ΕΛΛΗΝΙΚΗ ΑΣΤΥΝΟΜΙΑ
POLICE**

επί της πλάτης και στο μέσον αυτής. Το ύψος των γραμμάτων να είναι τρία (3) εκατοστά για την ένδειξη "ΕΛΛΗΝΙΚΗ ΑΣΤΥΝΟΜΙΑ", η οποία να είναι γραμμένη ημικυκλικά, και δύο (2) εκατοστά για την ένδειξη "POLICE", σε ισομήκη απόσταση και

- β) Το διακριτικό του σώματος της Ελληνικής Αστυνομίας, επί του δεξιού ημιθώρακιου.

Μεγέθη - Διαστάσεις

Τα μεγέθη και οι διαστάσεις των υπό προμήθεια φανέλων φαίνονται στον πίνακα του συνημμένου Παραρτήματος "Β".

Γ' ΛΟΙΠΑ ΣΤΟΙΧΕΙΑ ΚΑΙ ΟΡΟΙ:

1. Λαμβάνονται τυχαία δύο (2) δείγματα, από τα οποία το ένα (1) αποτελεί το δείγμα για εργαστηριακό έλεγχο και το άλλο αποτελεί το αντίδειγμα και φυλάσσεται από την Επιτροπή Παραλαβής. Τα δείγματα, καθώς και τα έξοδα και για τους εργαστηριακούς ελέγχους βαρύνουν τον προμηθευτή και πρέπει να προσκομίζονται επί πλέον.
2. Η Επιτροπή Παραλαβής, πριν από την οριστική παραλαβή των φανέλων, είναι υποχρεωμένη να κάνει μακροσκοπικό έλεγχο, για την καλή και ομοιόμορφη

κατασκευή τους. Στη συνέχεια να στείλει ένα (1) δείγμα στο EBETAM ΑΕ παράρτημα Αθηνών (πρώην ΕΤΑΚΕΙ τηλ.210 9234932), για εργαστηριακό έλεγχο. Τα δείγματα και οι εργαστηριακοί έλεγχοι, θα βαρύνουν τον προμηθευτή.

3. Στον έλεγχο ποιότητας του υφάσματος προστίθενται τα ακόλουθα :

α. PILLING ελάχιστο 4, Μέθοδος ελέγχου E.N.-ISO 12945-1

β. BURSTING " 600KPa", Μέθοδος ελέγχου EN-ISO 13938

γ. Τίτλος νήματος από ύφασμα Μέθοδος ελέγχου B.S. 2885/72

ΣΗΜ.: Για να επιτευχθούν τα ανωτέρω ελάχιστα όρια, τα νήματα θα πρέπει να πληρούν τα ακόλουθα :

Νήματα Ne 30/1 πεννιέ 100% βαμβακερά
(κλίμακα 50% Uster Statistics).

Αντοχή Ph 4,5-8 (Breaking Tenacity CN/Tex)

ΜΕΘ. ASTM 2258/90

4. **ΧΡΟΝΟΣ - ΤΟΠΟΣ ΠΑΡΑΔΟΣΗΣ:**

Το σύνολο της υπό προμήθεια ποσότητας εντός τεσσάρων (04) μηνών από την υπογραφή της σχετικής σύμβασης, εντός των αποθηκών της Αστυνομικής Ακαδημίας (Λ. Θρακομακεδόνων 101, Αχαρνές Αττικής, Τ.Κ. : 13671, τηλ. 2102409162, 2409190), με δαπάνη και μέριμνα του προμηθευτή.

5. Κάθε φανέλα, να έχει συσκευασθεί μέσα σε νάιλον περιτύλιγμα και ανά πενήντα (50) σε χαρτοκιβώτια (ΠΑΡΑΡΤΗΜΑ Ε').

Κάθε τεμάχιο θα φέρει εσωτερικά και στο ίδιο σημείο για όλα τα τεμάχια του ίδιου είδους ετικέτα με το μέγεθος.

Κάθε χαρτοκιβώτιο θα φέρει εξωτερικά ετικέτα που θα αναγράφονται τα παρακάτω :

- Το είδος του περιεχομένου υλικού
- Ο αριθμός των τεμαχίων
- Στοιχεία ή εμπορικό σήμα του προμηθευτή
- Αριθμός και έτος σύμβασης
- Μέγεθος

Λεπτομέρειες κατασκευής, καθώς και διαστάσεις-ποσοστά μεγεθών φαίνονται στα επισυναπτόμενα παραρτήματα Α' και Β'.

6. Όσον αφορά τα όρια ανοχών και εκπτώσεων, ισχύουν τα αναφερόμενα στο τεύχος Β' Τεχνικές Προδιαγραφές Πλεκτών του ΥΠ. ΕΜ (ΠΑΡΑΡΤΗΜΑ Δ').

Κανονισμός R.E.A.Ch.

Οι συμμετέχοντες στο Διαγωνισμό υποχρεούνται μαζί με την τεχνική τους προσφορά να προσκομίσουν, Υπεύθυνη Δήλωση στην οποία να δηλώνει ότι τα υπό προμήθεια είδη θα συμμορφώνονται με τις απαιτήσεις του Κανονισμού ΕΚ 1907/2006 - R.E.A.Ch. (Registration, Evaluation and Authorization of Chemicals) της Ευρωπαϊκής Ένωσης, όπως τροποποιήθηκε και ισχύει. Η δήλωση αυτή αφορά τα παρασκευάσματα καθώς και όλα τα αντικείμενα τα οποία περιέχουν χημικές ουσίες στη σύστασή τους ή στα οποία έχουν εφαρμοστεί χημικές ουσίες και παρασκευάσματα κατά την παραγωγή τους. Στις ανωτέρω χημικές ουσίες συμπεριλαμβάνονται και τα αζωχρώματα. Η Υπηρεσία μετά την υπογραφή της Σύμβασης διατηρεί το δικαίωμα, όπου και όταν κριθεί αναγκαίο, να ζητήσει να προσκομιστούν δικαιολογητικά τεκμηρίωσης ή να διενεργηθούν εργαστηριακές δοκιμές.

ΠΑΡΑΡΤΗΜΑ Α'

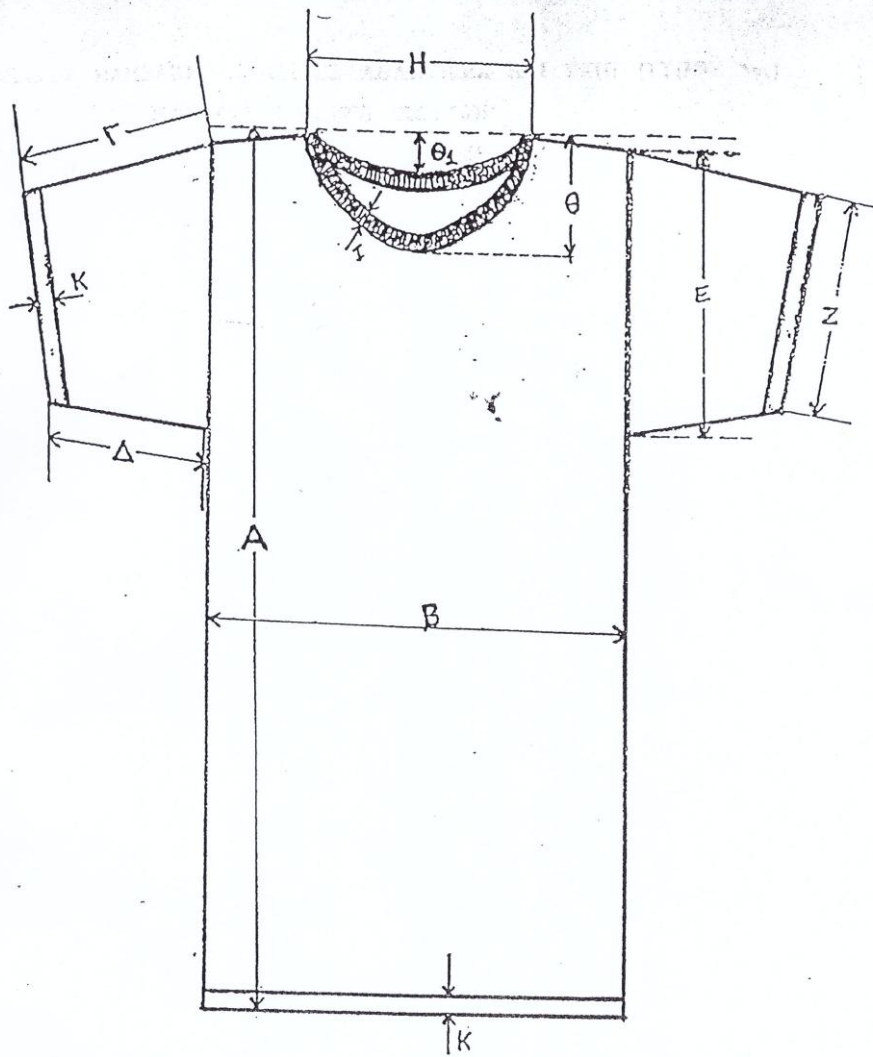

Σχῆμα 1

ΠΑΡΑΡΤΗΜΑ Β΄**ΔΙΑΣΤΑΣΕΙΣ - ΜΕΓΕΘΗ - ΠΟΣΟΤΗΤΑ**
ΒΑΜΒΑΚΕΡΩΝ ΦΑΝΕΛΩΝ ΜΕ ΚΟΝΤΟ ΜΑΝΙΚΙ

	Σχήμα 1	Μ Ε Γ Ε Θ Η					Ανοχές
		S	M	L	XL	XXL	
Ολικό μήκος μετρούμενο από το χείλος του περιλαιμίου μέχρι το άκρο της κάτω αναδίπλωσης της οπίσθιας όψης	A	68	70	72	74	76	± 3
Πλάτος μετρούμενο κάτω της μασχάλης σε απόσταση 20 εκατοστά	B	52	54	56	58	64	± 1
Μήκος μανικιού μετρούμενο από το άνω μέρος της ραφής του μανικιού μέχρι το χείλος της αναδίπλωσης	Γ	21	22	23	24	25	± 0,5
Μήκος μανικιού μετρούμενο από το κάτω μέρος της ραφής του μανικιού, μέχρι το χείλος της αναδίπλωσης	Δ	18	20	22	22	24	± 0,5
Πλάτος μανικιού μετρούμενο στη βάση	E	20	22	24	24	26	± 0,5
Πλάτος μανικιού μετρούμενο στο άκρο της αναδίπλωσης	Z	19	20	21	22	23	± 0,5
Άνοιγμα λαιμού στο άνω μέρος	H	18	18	18	18	20	± 0,5
Μήκος λαιμού	Θ	9	9	9	9	9	± 0,5
Μήκος ανοίγματος όπισθεν του λαιμού	Θ1	3	3	3	3	4	± 0,5
Πλάτος ρελιού	I	2,5	2,5	2,5	2,5	2,5	-
Πλάτος αναδίπλωσης	K	2	2	2	2	2	-
ΠΟΣΟΤΗΤΑ ΑΝΑ ΜΕΓΕΘΟΣ	2025	360	1.690	2.280	150	36	
	2026	340	1.670	2.220	137	40	
ΣΥΝΟΛΙΚΗ ΠΟΣΟΤΗΤΑ	2025	4.516					
	2026	4.407					

ΣΗΜΕΙΩΣΕΙΣ:

1. Όλα τα ανωτέρω μετρούνται σε εκατοστά (cm).

ΠΑΡΑΡΤΗΜΑ Γ΄**Δομικά Χαρακτηριστικά**

Περιγραφή	Απαίτηση	Μέθοδος Ελέγχου	Όρια Ανοχής
Σύνθεση [%]	100% Βαμβάκι	Κανονισμός Αρ. 1007/2011 ΕΚ	
Βάρος [g/m ²]	200	EN ISO 12127	±10%
Πλέξη	interlock	Οπτικά	-

Δομικά Χαρακτηριστικά

Λεπτότητα Νήματος [Ne]	30/1 πενιέ	ISO 7211	
Τίτλος νήματος ραφής [Ne]	No 30-No 34 δίκλωνο	ISO 7211	

Μηχανικές Ιδιότητες

Περιγραφή	Ελάχιστη Απαίτηση	Μέθοδος Ελέγχου
Αντοχή στη διάρρηξη [kPa]	600	EN ISO 13938-1

Ιδιότητες κατά τη χρήση (Καθαρισμός)

Περιγραφή	Ελάχιστη Απαίτηση	Μέθοδος Ελέγχου
Αλλαγή διαστάσεων στο πλύσιμο 60°C [%]		
Μήκος	± 5	EN ISO 3759 / EN ISO 6330 / EN ISO 5077
Πλάτος	± 5	

Αντοχές χρωματισμού

Περιγραφή	Ελάχιστη Απαίτηση		Μέθοδος Ελέγχου
Σταθερότητα χρωματισμού			
i) Στο πλύσιμο 60°C	C.C. 4	Λέκιασμα: 4	EN ISO 105 C06
ii) Στο νερό	C.C. 4	Λέκιασμα: 4	EN ISO 105 E01
iii) Στον ιδρώτα (όξινο – αλκαλικό)	C.C. 4	Λέκιασμα: 4	EN ISO 105 E04
iv) Στην τριβή	Ξηρή: 4	Υγρή: 3	EN ISO 105 X12

Άλλες Ιδιότητες

Περιγραφή	Ελάχιστη Απαίτηση	Μέθοδος Ελέγχου
pH	4.0 – 7.5	EN ISO 3071

ΠΑΡΑΡΤΗΜΑ Δ'

Γ) ΠΙΝΑΚΑΣ 2
 ΑΝΟΧΩΝ ΚΑΙ ΕΚΠΙΣΤΩΣΕΩΝ ΓΙΑ ΧΗΜΙΚΕΣ ΕΚΤΡΟΦΕΣ ΥΦΑΣΜΑΤΩΝ (ΒΑΜΒΑΚΕΡΑ - ΣΥΜΜΙΚΤΑ)

ΒΑΡΟΣ	ΠΛΑΤΟΣ	ΑΝΤΟΧΗ ΣΥΗΜΟΝΟΣ	ΑΝΤΟΧΗ ΚΡΟΚΗΣ	ΕΠΙΜΗΚΤΥΣΣ ΣΥΗΜΟΝΟΣ	ΕΠΙΜΗΚΤΥΣΣ ΚΡΟΚΗΣ	ΠΥΚΝΟΤΗΣ ΣΥΗΜΟΝΟΣ	ΠΥΚΝΟΤΗΣ ΚΡΟΚΗΣ	ΣΥΣΤΟΛΗ ΣΥΗΜΟΝΟΣ	ΣΥΣΤΟΛΗ ΚΡΟΚΗΣ
Σε g/m ²	Σε cm, ελάχιστον	Σε kg, ελάχιστη	Σε kg, ελάχιστη	Σε m.m., ελάχιστη	Σε m.m., ελάχιστη	Αριθ. Κλωστών/cm	Αριθ. Κλωστών/cm	επί τοις % Μείωση	επί τοις % Μείωση
Ανοχή επί τοις %	Έκτρωσις επί τοις %	Ανοχή επί τοις %	Έκτρωσις επί τοις %	Ανοχή επί τοις %	Έκτρωσις επί τοις %	Ανοχή επί τοις %	Έκτρωσις επί τοις %	Ανοχή επί τοις %	Έκτρωσις επί τοις %
+10% -5% -6% -7% -8% -9% -10%	Ανοχή σε cm	Ανοχή επί τοις %	Έκτρωσις επί τοις %	Ανοχή επί τοις %	Έκτρωσις επί τοις %	Ανοχή επί τοις %	Έκτρωσις επί τοις %	Ανοχή επί τοις %	Έκτρωσις επί τοις %
	+3 cm έως -2cm	έως -5% -6% -7% -8% -9% -10%	- 1% 2% 4% 6% 8%	έως -5% -6% -7% -8% -9% -10%	έως -5% -6% -7% -8% -9% -10%	1) Μέχρι 24 κλωστίς/cm +2 } κλ -1 } κλ -2 κλ. 1% Από 24 έως 40 κλωστίς/cm ±2 κλ. 1% -3 κλ. 1% 3) Άνω των 40 κλωστών/cm +4 } κλ -3 } κλ -4 κλ. 1%	Ανοχή επί τοις %	Έκτρωσις επί τοις %	Ανοχή επί τοις %
ΦΥΤΙΚΑΙ ΟΥΣΙΑΙ	ΛΙΠΑΡΑΙ ΟΥΣΙΑΙ	ΑΠΟΛΕΙΑ ΔΥ' ΕΚΠΙΣΤΩΣΣ	ΥΦΑΝΣΙΣ	ΤΥΠΟΣ ΝΗΜΑΤΟΣ ΣΥΗΜΟΝΟΣ	ΤΥΠΟΣ ΝΗΜΑΤΟΣ ΚΡΟΚΗΣ	ΣΤΑΘΕΡΟΤΗ ΧΡΩΜΑΤΕΜΟΥ	Ποσότης Βαφείας		
επί τοις % Μείωσις Ανοχή Έκτρωσις επί τοις %	επί τοις % Μείωσις Ανοχή Έκτρωσις επί τοις %	επί τοις % Μείωσις Ανοχή Έκτρωσις επί τοις %	Όπως καθορίζεται από τις προδιαγραφές	1) Για τα υφάσματα με τίτλο νήματος NE 12 και κάτω, δίδεται ανοχή στον τίτλο ± 1 Νομόμπερ 2) Για τα υφάσματα με τίτλο νήματος από NE 12 μέχρι NE 30, δίδεται ανοχή στον τίτλο ± 2 Νομόμπερ 3) Για τα υφάσματα με τίτλο νήματος NE 30 και άνω, δίδεται ανοχή στον τίτλο ± 3 Νομόμπερ	(Ελαχίστη) Σε μονάδες όπως καθορίζεται στο Τ.Ε. 34-233 ΓΕΣ Ανοχή	— Απόρριφή — 1% Απόρριφή	Αρίστης ποιότητας, καλά εκκοκαλισμένος, καθαροκρίσιμος, ομοειδής, μαλακός, λευκός, απαλλαγμένος ξένων ουσιών.		
0,1% 0,2% 0,3% 0,4% 0,5%	0,1% 0,2% 0,3% 0,4% 0,5%	+1% +2% 1%				Στο ηλιακό φως 1 Στο ηλιακό φως για >1 Λοιπές δοκιμασίες 1/2 Λοιπές δοκιμασίες 1 Λοιπές δοκιμασίες για >1			
Για ανώτερο ποσοστά ανοχών και εκπτώσεων για φυσικές και λιπαρές ουσίες, νοούνται πλέον των προβλεπόμενων από τις προδιαγραφές ορίων.									

ΠΑΡΑΡΤΗΜΑ Ε΄**ΕΙΔΙΚΕΣ ΑΠΑΙΤΗΣΕΙΣ ΓΙΑ ΧΑΡΤΟΚΙΒΩΤΙΑ ΣΥΣΚΕΥΑΣΙΑΣ ΥΛΙΚΩΝ (ΠΕΝΤΑΦΥΛΛΑ)****1. Γενικές Απαιτήσεις**

Τα χαρτοκιβώτια πρέπει να είναι αρίστης ποιότητας και κατασκευής. Κατασκευάζονται από πεντάφυλλο χαρτόνι σε σχήμα ορθογωνίου παραλληλεπιπέδου σε κατάλληλες διαστάσεις.

Τα χαρτοκιβώτια συνδέονται κατά τη μία από τις τέσσερις κατακόρυφες ακμές του παραλληλεπιπέδου με σιδερένιους συνδετήρες πάχους 2 mm και μήκους 14 mm και σε πυκνότητα ενός συνδετήρα ανά 3 έως 4 cm μήκους.

Εναλλακτικά μπορεί να χρησιμοποιηθεί στην κατασκευή τους τεχνική συγκόλλησης με τη χρήση της κατάλληλης κόλλας ώστε να έχουν την αντοχή που απαιτείται.

Το χρησιμοποιούμενο χαρτόνι θα πρέπει να έχει παρασκευαστεί κατά τρόπο ώστε τα εσωτερικά του τρία (3) φύλλα να είναι εμποτισμένα με παραφίνη δια της μεθόδου του ψεκασμού.

2. Ειδικές Απαιτήσεις

2.1 Βάρος ελάχιστο: 820 g/m².

2.2 Αντοχή στην διάρρηξη στη συσκευή MULLEN – TESTER (διάμετρος μεμβράνης 3 cm), ελάχιστο: 200 Lb/in² (14.06 kg/cm²).

ΕΛΛΗΝΙΚΗ ΔΗΜΟΚΡΑΤΙΑ
ΥΠΟΥΡΓΕΙΟ ΠΡΟΣΤΑΣΙΑΣ ΤΟΥ ΠΟΛΙΤΗ
ΑΡΧΗΓΕΙΟ ΕΛΛΗΝΙΚΗΣ ΑΣΤΥΝΟΜΙΑΣ
ΑΣΤΥΝΟΜΙΚΗ ΑΚΑΔΗΜΙΑ

ΤΕΧΝΙΚΕΣ ΠΡΟΔΙΑΓΡΑΦΕΣ
ΑΘΛΗΤΙΚΗΣ ΦΟΡΜΑΣ

Α' ΠΡΟΟΡΙΣΜΟΣ:

Κάλυψη αναγκών Ελληνικής Αστυνομίας.

Β' ΤΕΧΝΙΚΑ ΧΑΡΑΚΤΗΡΙΣΤΙΚΑ :

1. Οι φόρμες να είναι καινούργιες και αμεταχειρίστες.
2. Η σύνθεση του υφάσματος να είναι από νήματα πολυεστέρα 100%.
3. Η πλέξη θα είναι κατάλληλη για την κατασκευή υφάσματος αθλητικής φόρμας.
4. Η βαφή του υφάσματος θα γίνει με στερεά χρώματα.
5. Ο χρωματισμός θα είναι ο ίδιος με το δείγμα και θα έχει τις παρακάτω στερεότητες :

Πλύση	3	Θερμοκρασία 40° C
Ξηρά τριβή	4-5	
Ιδρώτα	4-5	
Ηλιακό Φως	5	

6. Το ύφασμα θα έχει τα παρακάτω χαρακτηριστικά :

Βάρος σε GR/ M² : 220 ±10
Αριθμός θηλειών στο εκατοστό : 21 ±1
Αριθμός βελονιών στο εκατοστό : 21 ±1
Συστολή % και για τις δύο διευθύνσεις: 3 Μεγ.

7. Το ύφασμα στην εσωτερική πλευρά θα είναι χνουδιασμένο.
8. Ο τρόπος κατασκευής και το σχέδιο της φόρμας (μπουφάν- παντελόνι), θα είναι σύμφωνα με τα επισυναπτόμενα σχέδια.
9. Η άσπρη λωρίδα του μπουφάν, θα έχει πλάτος 5 ± 1εκ.
10. Τα δύο εμπρόσθια φύλλα του μπουφάν θα συνδέονται με φερμουάρ χρώματος Royal blue. Εξωτερικά θα υπάρχουν τσέπες με φερμουάρ, όπως ακριβώς στο σχέδιο και την εικόνα.

11. Στο τέλος των μανικών στα περικάρπια, θα ράβεται αναδιπλωμένο ριγέ λάστιχο, τύπου ελάνγκα.
12. Στο στρίφωμα της ζακέτας θα υπάρχει ελαστικό κορδόνι με stopper για ρύθμιση του φάρδους.
13. Το παντελόνι στη μέση έχει λάστιχο και δένει με κορδόνι. Να έχει τσέπες με φερμουάρ εμπρός.
14. Στα τελειώματα του παντελονιού, στην εσωτερική ραφή θα υπάρχουν φερμουάρ 30εκ..
15. Η απόχρωση (pantone) και ο συνδυασμός των χρωμάτων απεικονίζονται στην **ΕΙΚΟΝΑ 1**.
16. Επί του αριστερού ημιθωρακίου τυπώνεται σε λευκό χρώμα, ανεξίτηλα, το διακριτικό του σώματος της Ελληνικής Αστυνομίας, διαστάσεων 8,5εκ. ύψος και 7εκ. πλάτος περίπου (**ΕΙΚΟΝΑ 3**).
17. Επί της πλάτης και στο μέσον αυτής τυπώνεται κεφαλαία γράμματα χρώματος λευκού, ανεξίτηλα η ένδειξη

ΕΛΛΗΝΙΚΗ ΑΣΤΥΝΟΜΙΑ

POLICE

Το ύψος των γραμμάτων να είναι τρία (3) εκατοστά για την ένδειξη "ΕΛΛΗΝΙΚΗ ΑΣΤΥΝΟΜΙΑ", η οποία να είναι γραμμένη ημικυκλικά, και δύο (2) εκατοστά για την ένδειξη "POLICE", σε ισομήκη απόσταση (**ΕΙΚΟΝΑ 2**).

18. Οι φόρμες να είναι κατά μεγέθη με τις ανάλογες αναλογίες, όπως παρακάτω, σε συσχέτιση με το σχέδιο. Όλες οι διαστάσεις είναι σε εκατοστά (cm), επιτρεπομένης ανοχής ± 1 εκ.

ΜΠΟΥΦΑΝ						
ΜΕΓΕΘΗ	S	M	L	XL	XXL	XXXL
A	68.5	72	75	78	82	85
B	60	63	66	69	71	73
C	9	9	10	10	10	10
D	88	90	94	98	102	106

E	57,5	60,5	63,5	66,5	68,5	70,5
ΠΑΝΤΕΛΟΝΙ						
F	105	109	113	115	119	121
G	23	24	25	26	27	28
H	57	59	61	63	65	67
I	38	39	40	41	42	44
J	4	4	4	4	4	4
ΠΟΣΟΤΗΤΑ ΑΝΑ ΜΕΓΕΘΟΣ ΓΙΑ ΤΟ 2025	440	730	950	580	311	0
ΓΙΑ ΤΟ 2026	468	1130	1000	300	40	0
ΣΥΝΟΛΟ 2025	3.011					
ΣΥΝΟΛΟ 2026	2.938					

Η ακριβής ποσότητα (σετ) ανά μέγεθος θα καθορισθεί πριν την υπογραφή της σύμβασης.

ΣΧΕΔΙΟ:

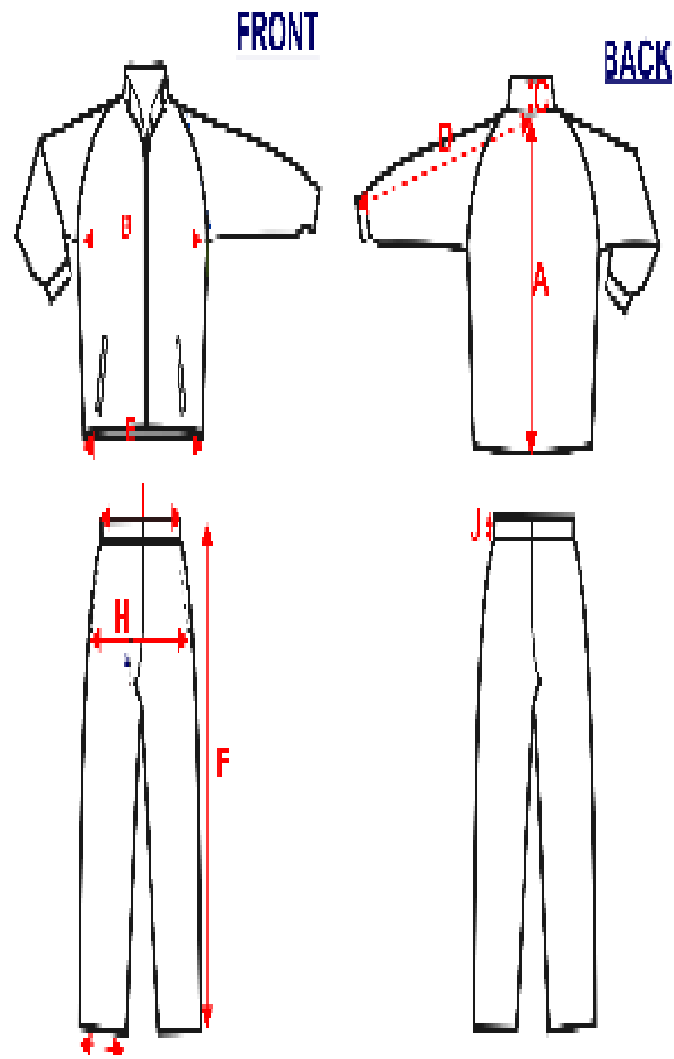

EIKONA 1



ΕΙΚΟΝΑ 2 (ΠΙΣΩ ΟΨΗ)



ΕΙΚΟΝΑ 3

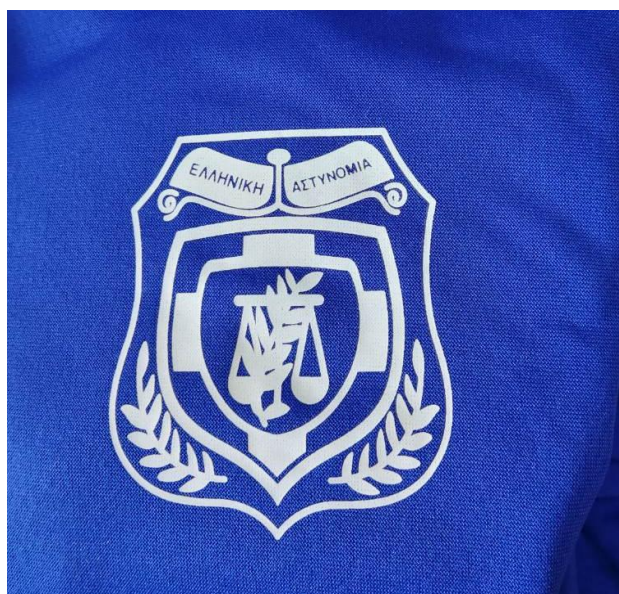

Γ. ΛΟΙΠΑ ΣΤΟΙΧΕΙΑ ΚΑΙ ΟΡΟΙ :

1. Ο προμηθευτής είναι υποχρεωμένος να κατασκευάσει τις φόρμες, βάσει των τεχνικών προδιαγραφών.
2. Η Επιτροπή παραλαβής, κατά την οριστική παραλαβή των φορμών, είναι υποχρεωμένη να κάνει μακροσκοπικό έλεγχο, για την καλή και ομοιόμορφη κατασκευή ραφής. Επιλέγει τυχαία δύο (2) φόρμες, από τις οποίες η μία (1) αποτελεί το δείγμα για εργαστηριακό έλεγχο και η άλλη το αντίδειγμα και φυλάσσεται από την Επιτροπή Παραλαβής. Στη συνέχεια θα στείλει τη μία (1) φόρμα στο ΕΒΕΤΑΜ ΑΕ παράρτημα Αθηνών (πρώην ΕΤΑΚΕΙ τηλ.210 9234932) ή άλλο χημικό εργαστήριο που ανήκει στο Δημόσιο Τομέα, για εργαστηριακό έλεγχο.

Τα δείγματα και τα έξοδα από τους εργαστηριακούς ελέγχους θα βαρύνουν τον προμηθευτή.

3. Κάθε μπουφάν και παντελόνι θα είναι συσκευασμένα ξεχωριστά μέσα σε διαφανές νάυλον περιτύλιγμα.
4. Σε κάθε μπουφάν και παντελόνι και σε μέρος, που να φαίνεται εύκολα, να υπάρχει η ένδειξη του μεγέθους, με ανεξίτηλα στοιχεία.
5. Ανά δέκα πέντε (15) ΣΕΤ (μπουφάν παντελόνι), να είναι συσκευασμένα σε ισχυρά χαρτοκιβώτια (ΠΑΡΑΡΤΗΜΑ Α').
6. Χρόνος παράδοσης : Το σύνολο της υπό προμήθεια ποσότητας εντός πέντε (05) μηνών από την υπογραφή της σχετικής σύμβασης.
7. Τόπος παράδοσης : Εντός των αποθηκών της Αστυνομικής Ακαδημίας (Λ. Θρακομακεδόνων, Αχαρνές Αττικής, Τ.Κ. : 13671, τηλ. 2102409162, 2409190), με δαπάνη και μέριμνα του προμηθευτή.

Κανονισμός R.E.A.Ch.

Οι συμμετέχοντες στο Διαγωνισμό υποχρεούνται μαζί με την τεχνική τους προσφορά να προσκομίσουν, Υπεύθυνη Δήλωση στην οποία να δηλώνει ότι τα υπό προμήθεια είδη θα συμμορφώνονται με τις απαιτήσεις του Κανονισμού ΕΚ 1907/2006 - R.E.A.Ch. (Registration, Evaluation and Authorization of Chemicals) της Ευρωπαϊκής Ένωσης, όπως τροποποιήθηκε και ισχύει. Η δήλωση αυτή αφορά τα παρασκευάσματα καθώς και όλα τα αντικείμενα τα οποία περιέχουν χημικές ουσίες στη σύστασή τους ή στα οποία έχουν εφαρμοστεί χημικές ουσίες και παρασκευάσματα κατά την παραγωγή τους. Στις ανωτέρω χημικές ουσίες συμπεριλαμβάνονται και τα αζωχρώματα. Η Υπηρεσία μετά την υπογραφή της Σύμβασης διατηρεί το δικαίωμα, όπου και όταν κριθεί αναγκαίο, να ζητήσει να προσκομιστούν δικαιολογητικά τεκμηρίωσης ή να διενεργηθούν εργαστηριακές δοκιμές.

ΠΑΡΑΡΤΗΜΑ Α'**ΕΙΔΙΚΕΣ ΑΠΑΙΤΗΣΕΙΣ ΓΙΑ ΧΑΡΤΟΚΙΒΩΤΙΑ ΣΥΣΚΕΥΑΣΙΑΣ ΥΛΙΚΩΝ (ΠΕΝΤΑΦΥΛΛΑ)**

1. Γενικές Απαιτήσεις

Τα χαρτοκιβώτια πρέπει να είναι αρίστης ποιότητας και κατασκευής. Κατασκευάζονται από πεντάφυλλο χαρτόνι σε σχήμα ορθογωνίου παραλληλεπιπέδου σε κατάλληλες διαστάσεις.

Τα χαρτοκιβώτια συνδέονται κατά τη μία από τις τέσσερις κατακόρυφες ακμές του παραλληλεπιπέδου με σιδερένιους συνδετήρες πάχους 2 mm και μήκους 14 mm και σε πυκνότητα ενός συνδετήρα ανά 3 έως 4 cm μήκους.

Εναλλακτικά μπορεί να χρησιμοποιηθεί στην κατασκευή τους τεχνική συγκόλλησης με τη χρήση της κατάλληλης κόλλας ώστε να έχουν την αντοχή που απαιτείται.

Το χρησιμοποιούμενο χαρτόνι θα πρέπει να έχει παρασκευαστεί κατά τρόπο ώστε τα εσωτερικά του τρία (3) φύλλα να είναι εμποτισμένα με παραφίνη δια της μεθόδου του ψεκασμού.

2. Ειδικές Απαιτήσεις

2.1 Βάρος ελάχιστο: **820 g/m²**.

2.2 Αντοχή στην διάρρηξη στη συσκευή MULLEN – TESTER (διάμετρος μεμβράνης 3 cm), ελάχιστο: **200 Lb/in² (14.06 kg/cm²)**.

ΕΛΛΗΝΙΚΗ ΔΗΜΟΚΡΑΤΙΑ
ΥΠΟΥΡΓΕΙΟ ΠΡΟΣΤΑΣΙΑΣ ΤΟΥ ΠΟΛΙΤΗ
ΑΡΧΗΓΕΙΟ ΕΛΛΗΝΙΚΗΣ ΑΣΤΥΝΟΜΙΑΣ
ΑΣΤΥΝΟΜΙΚΗ ΑΚΑΔΗΜΙΑ

ΤΕΧΝΙΚΕΣ ΠΡΟΔΙΑΓΡΑΦΕΣ
ΠΟΔΕΙΑ ΜΑΚΡΙΑ ΜΑΛΛΙΝΑ ΧΡΩΜΑΤΟΣ ΜΑΥΡΟΥ

1. ΣΚΟΠΟΣ

Κάλυψη αναγκών Ελληνικής Αστυνομίας.

2. ΑΠΑΙΤΗΣΕΙΣ

Η κατασκευή των καλτσών πρέπει να είναι επιμελημένη και να γίνεται με την χρησιμοποίηση των πλέον κατάλληλων πρώτων υλών και μεθόδων ώστε να καλύπτονται πλήρως οι τεχνικές απαιτήσεις της προδιαγραφής.

2.1 Πρώτες Ύλες

Για την κατασκευή των καλτσών χρησιμοποιούνται νήματα από 100% αγνό παρθένο μαλλί **FINESSE 62S** και νήματα **NYLON 66**, με τα παρακάτω χαρακτηριστικά:

2.1.1 Μαλλί

Το μαλλί πρέπει να είναι γνήσιο, πρώτης χρήσης προερχόμενο από κούρεμα ζώντων προβάτων, καθαρό, καλά πλυμένο και απολιπασμένο, μακρόινο και γενικά κατάλληλο για κατασκευή καλτσών. Απαγορεύεται η χρησιμοποίησή μαλλιού κατώτερης ποιότητας οποιασδήποτε προέλευσης όπως ρακόμαλλα, βυρσοδεψία κλπ. Το εριόνημα πρέπει να έχει υποστεί αντισκορική και super wash επεξεργασία. Το νήμα που προέρχεται από το μαλλί αυτό έχει τίτλο **2/28 (±5%)**.

2.1.2 Νήματα NYLON

Χρησιμοποιούνται νήματα NYLON υψηλής ελαστικότητας (stretch type). Προτείνεται η χρησιμοποίηση NYLON νημάτων ενδεικτικού τίτλου **78/23 x 2 Dtex** και **78/23 x 4 Dtex**.

2.2 Περιγραφή-Κατασκευή

2.2.1 Η κατασκευή καλτσών πρέπει να είναι επιμελημένη και να γίνεται με τη χρησιμοποίηση των πλέον καταλλήλων πρώτων υλών και μεθόδων, ώστε να καλύπτονται οι τεχνικές απαιτήσεις της Προδιαγραφής. Οι κάλτσες κατασκευάζονται χωρίς ραφές σε μηχανές με διάμετρο κυλίνδρου τουλάχιστον ίση με 4 ίντσες και με αριθμό βελονών **120-124**, όπως το επίσημο δείγμα της υπηρεσίας.

Για την κατασκευή των καλτσών θα χρησιμοποιούνται:

2.2.1.1 Απαραίτητα ένα δίκλωνο νήμα **2/28 Nm ±2%** από **100%** αγνό παρθένο μαλλί.

2.2.1.2 Επιλεκτικά από τον κατασκευαστή, ένα δίκλωνο νήμα Nylon ενδεικτικού τίτλου **78/23 x 2 Dtex**, για το ελαστικό τμήμα της κάλτσας και ένα τετράκλωνο νήμα Nylon ενδεικτικού τίτλου **78/23 x 4 Dtex** για τα υπόλοιπα τμήματα, της κάλτσας.

Η χρησιμοποίηση των προτεινόμενων Nylon νημάτων από τον κατασκευαστή θα γίνεται έτσι ώστε η τελική σύνθεση των καλτσών να είναι **65% μαλλί κατ' ελάχιστο (με ανοχή -2%) και 35% Nylon.**

2.2.2 Ελαστικό

Αυτό κατασκευάζεται σε πλέξη "ελαστικού" 1/1 (**Fake rib 1/1**). Στην αρχή σχηματίζεται ούγια με τέσσερις πλήρεις σειρές και στη συνέχεια εισάγονται 70 σειρές από μαύρα ελαστικά νήματα (ELASTANE) τα οποία τοποθετούνται κατά την πλέξη ανά μία στροφή. Το ελαστικό νήμα θα έχει πυρήνα **ELASTANE 156 Dtex** το οποίο θα περιβάλλεται από λεπτό νήμα Nylon. Το άνω μέρος (λάστιχο) της κάλτσας κατασκευάζεται από τρία νήματα ήτοι, ένα μαλλί **Nm 2/28**, ένα Nylon ενδεικτικού τίτλου **78/23 x 2 Dtex** και ένα ελαστικό **156 Dtex**.

2.2.3 Κορμός - Περιοχή πάνω από το πέλμα

Τα τμήματα αυτά των καλτσών κατασκευάζονται σε πλέξη **"FAKE RIB" 3/1**, όπου το νήμα Nylon κατά την πλοκή καλύπτει την εξωτερική επιφάνεια της κάλτσας, το δε μαλλί καλύπτει το εσωτερικό της.

2.2.4 Περιοχή θηλειών (TERRY)

Η πλέξη θηλειών αρχίζει σε ύψος σαράντα (40) τουλάχιστο σειρών πάνω από το πρώτο "κτύπημα" της φτέρνας (βλέπε Παράρτημα Α της παρούσας προδιαγραφής) και καλύπτει εσωτερικά τον κάτω κορμό, φτέρνα, πέλμα και το τμήμα των δακτύλων μέχρι την "ενωτική ραφή" καθώς επίσης και **1,5 cm** μετά την ενωτική ραφή. Στις περιοχές αυτές σχηματίζει θηλιές ο μισός αριθμός από τις βελόνες της μηχανής με μόνο το εριόννημα. Η κατασκευή στις θηλιές πρέπει να είναι συνεχής και να καλύπτει πλήρως το εσωτερικό των καλτσών στις πιο πάνω περιοχές, οι δε διαστάσεις αυτών (εξωτερικές) να είναι **2-3 χιλιοστά**. Επίσης και σ' αυτά τα σημεία το Nylon κατά την πλοκή καλύπτει την εξωτερική επιφάνεια της κάλτσας.

2.2.5 Ενωτική Ραφή

Το άνοιγμα στα δάκτυλα κλείνεται με ραφή "REMAILIAGE" και χρησιμοποιείται γι' αυτό το σκοπό εριόννημα **Nm 2/28** ή νήμα Nylon καταλλήλου τίτλου.

2.2.6 Κτυπήματα Φτέρνας - Δακτύλων

Τόσο για το σχηματισμό της φτέρνας όσο και για τη διαμόρφωση των δακτύλων θα χρησιμοποιούνται σε κάθε περίπτωση κατ' ελάχιστο έντεκα (11) κτυπήματα σε κάθε πλευρά.

2.3 Χρωματισμός - Βαφή - Στερεότητα Χρωματισμού

2.3.1 Ο χρωματισμός θα είναι μαύρος και η ακριβής απόχρωση θα καθορίζεται από το επίσημο δείγμα. Επιτρέπεται **ελαφρά** απόκλιση από το ζητούμενο χρωματισμό.

2.3.2 Η βαφή γίνεται μόνο στην πρώτη ύλη και όχι στο έτοιμο προϊόν.

2.3.3 Η στερεότητα του χρωματισμού στις διάφορες δοκιμασίες θα είναι:

2.3.3.1 Στη σχεδόν μέτρια πλύση (2η βαθμίδα): 4-5

2.3.3.2 Στην τριβή: 4-5

2.3.3.3 Στον ιδρώτα: 4-5

2.4 Μεγέθη και Ποσοστά

Οι κάλτσες κατασκευάζονται σε τέσσερα μεγέθη με τις διαστάσεις του Πίνακα του Παραρτήματος **"B"**. Στον πίνακα φαίνονται επίσης τα βάρη των τεσσάρων μεγεθών, καθώς και τα ποσοστά % στα οποία κατασκευάζονται, εκτός αν ορίζεται διαφορετικά

στη διακήρυξη. Στον ίδιο Πίνακα δίνονται επίσης οι αριθμοί βελονών (θηλιές), οι σειρές καθώς και οι διαστάσεις και τα βάρη των ετοιμών καλτσών. Ο πίνακας αυτός πρέπει να χρησιμοποιείται σε συνδυασμό με το Σχήμα του Παραρτήματος "Α" της παρούσας Προδιαγραφής.

2.5 Γενικές Απαιτήσεις

2.5.1 Φινιριστικές Επεξεργασίες

Μετά την εκτέλεση της ενωτικής ραφής οι κάλτσες υφίστανται διόρθωση για τυχόν υπάρχοντα ελαττώματα ικανά να διορθωθούν, "καθάρισμα" από κλωστές και σιδέρωμα σε καταλλήλους μεταλλικούς τύπους για την απόκτηση της επιθυμητής μορφής και των διαστάσεων για τα αντίστοιχα μεγέθη.

2.5.2 Ποιότητα Εργασίας

Η κατασκευή πρέπει να γίνεται με όλους τους κανόνες της τέχνης ώστε να αποδίδεται τελικά υλικό άριστης ποιότητας. Κακοτεχνίες που ίσως υπάρχουν θα θεωρούνται εκτροπές.

2.6 Ειδικές Απαιτήσεις

2.6.1 Αντισκορική Επεξεργασία

Οι κάλτσες πρέπει να έχουν υποστεί επιτυχή αντισκορική επεξεργασία, σύμφωνα με τις απαιτήσεις του Παραρτήματος "Γ".

2.6.2 Επεξεργασία "SUPERWASH"

Οι κάλτσες πρέπει να έχουν υποστεί επιτυχή επεξεργασία "**SUPERWASH**".

2.6.3 Αντοχή σε Διάρρηξη

Η αντοχή σε διάρρηξη σε οποιοδήποτε σημείο των καλτσών πρέπει να είναι τουλάχιστον 50 Kg.

2.6.4 Λιπαρές Ουσίες

Οι εκχυλίσιμες με τετραχλωράνθρακα λιπαρές ουσίες οι οποίες προσδιορίζονται σε αντιπροσωπευτικό δείγμα από το εριόνημα, στις υπό εξέταση κάλτσες και εκφραζόμενες επί % σε ξηρό βάρος ερίου, δεν πρέπει να υπερβαίνουν το 1%.

3. ΕΛΕΓΧΟΣ ΠΟΙΟΤΗΤΑΣ ΕΠΙΘΕΩΡΗΣΗ ΚΑΙ ΜΕΘΟΔΟΙ ΔΟΚΙΜΗΣ

3.1 Επίσημα Δείγματα

3.1.1 Επίσημα Δείγματα Υπηρεσίας

3.1.1.1 Τα επίσημα δείγματα της Υπηρεσίας, τα οποία δίδονται για τη διαδικασία προκηρύξεως διαγωνισμού προμήθειας του υλικού, ισχύουν μόνο για τα χαρακτηριστικά που αναγράφονται στις καρτέλες.

3.1.1.2 Σε περίπτωση που υπάρχουν ασυμφωνίες μεταξύ των επισήμων δειγμάτων και των όρων της προδιαγραφής που δεν διευκρινίζονται αλλού, υπερισχύει η προδιαγραφή.

3.1.1.3 Τα επίσημα δείγματα δεν ισχύουν για τυχόν κακοτεχνίες ή κατασκευαστικές ατέλειες που μπορεί να υπάρχουν σε αυτά.

3.1.2 Προδείγματα Μειοδοτών για Μαζική Παραγωγή (Βιομηχανικό Πρότυπο)

3.1.2.1 Ο προμηθευτής στον οποίο έχει κατακυρωθεί ο διαγωνισμός, πριν προβεί στη μαζική παραγωγή του προϊόντος της σχετικής σύμβασης, οφείλει να προσκομίσει δύο (2) δείγματα στην επιτροπή παραλαβής ή στην Υπηρεσία που διενεργεί την προμήθεια σε περίπτωση που δεν έχει συγκροτηθεί η επιτροπή

αυτή.

3.1.2.2 Η επιτροπή παραλαβής ελέγχει μακροσκοπικά τα δείγματα εάν συμφωνούν με την παρούσα προδιαγραφή.

3.1.2.3 Εφόσον τα δείγματα κριθούν κατάλληλα, ο πρόεδρος της επιτροπής τα επισημοποιεί μόνο για την συγκεκριμένη σύμβαση προμήθειας, ώστε το ένα από αυτά να χρησιμοποιηθεί από τον προμηθευτή ως βιομηχανικό πρότυπο για την έναρξη μαζικής παραγωγής.

3.1.2.4 Σε περίπτωση που τα δείγματα κριθούν ακατάλληλα, ο προμηθευτής κατασκευάζει νέα δείγματα για να εξετασθούν με την ίδια διαδικασία.

3.1.2.5 Η επισημοποίηση των δειγμάτων που θα χρησιμοποιηθούν ως βιομηχανικό πρότυπο από τον πρόεδρο της επιτροπής, δεν απαλλάσσει τον προμηθευτή από την ευθύνη τήρησης όλων των όρων της προδιαγραφής.

3.1.2.6 Από τα εξετασθέντα και τελικά επισημοποιηθέντα δείγματα, το ένα παραμένει στην επιτροπή και το άλλο δίνεται στον προμηθευτή. Τα δύο (2) αυτά δείγματα βαρύνουν τον προμηθευτή.

3.2 ΕΛΕΓΧΟΙ

3.2.1 ΜΑΚΡΟΣΚΟΠΙΚΟΣ ΕΛΕΓΧΟΣ

Η Επιτροπή Ελέγχου και Παραλαβής παίρνει τυχαία (10) ζεύγη κάλτσες από διαφορετικά χαρτοκιβώτια συσκευασίας, τα οποία (χαρτοκιβώτια) επιλέγονται με τη διαδικασία της τυχαίας δειγματοληψίας. Οι παραπάνω κάλτσες αποτελούν το δείγμα μακροσκοπικού ελέγχου, τα οποία η Επιτροπή συγκρίνει με την παρούσα Προδιαγραφή καθώς και με το επίσημο δείγμα της Υπηρεσίας.

3.2.2 ΕΡΓΑΣΤΗΡΙΑΚΟΣ ΕΛΕΓΧΟΣ

Η ποσότητα παραδίδεται σε μία μερίδα. Η Επιτροπή Παραλαβής, λαμβάνει έξι (06) δείγματα (ζεύγη), αφού τα ελέγξει μακροσκοπικά για τη συμφωνία με την τεχνική προδιαγραφή, θα αποστείλει τα τρία (03) στο Χημείο Ενόπλων Δυνάμεων, σε περίπτωση δε κατ' έφεσης εξέτασης στο Γενικό Χημείο του Κράτους ή σε άλλο Χημικό Εργαστήριο που ανήκει στον ευρύτερο Δημόσιο Τομέα, για φυσικοχημικούς ελέγχους και τη συμφωνία με τεχνικά χαρακτηριστικά των υλικών κατασκευής και τα άλλα τρία (03) θα αποτελέσουν τα αντιδείγματα που φυλάσσονται στην Υπηρεσία.

Τα δείγματα - αντιδείγματα και τα έξοδα των εργαστηριακών ελέγχων θα βαρύνουν τον προμηθευτή.

3.3 Έλεγχοι Ποιότητας

Μακροσκοπικός Έλεγχος

Διενεργείται από την Επιτροπή Ελέγχου και Παραλαβής στο δείγμα μακροσκοπικού ελέγχου αφ' ενός μεν ελέγχοντας την ποιότητα εργασίας της κατασκευής, τη συμφωνία της με τους όρους και τα σχέδια της Προδιαγραφής και το επίσημο δείγμα (εφόσον υπάρχει), αφ' ετέρου δε προς εντοπισμό τυχόν ελαττωμάτων σύμφωνα με τον ΠΙΝΑΚΑ Ι. Κατά τον έλεγχο της ποσότητας του δείγματος εάν ο αριθμός των ευρισκομένων ελαττωμάτων της μερίδας είναι μικρότερος ή ίσος προς τον αριθμό αποδοχής (Ac) είκοσι ένα (21) η μερίδα θεωρείται αποδεκτή αλλιώς εάν ο αριθμός των ευρισκομένων ελαττωμάτων είναι μεγαλύτερος ή ίσος προς τον αριθμό απόρριψης (Re) είκοσι δύο (22), η μερίδα απορρίπτεται.

Παραδείγματα

1^ο Εάν κατά τον μακροσκοπικό έλεγχο ενός δείγματος βρεθούν:

α. Τρύπες

β. Στίγματα

γ. Μανταρίσματα, τότε καταγράφονται τρία (3) ελαττώματα

2^ο Εάν τα ίδια ελαττώματα βρεθούν και σε άλλα δείγματα ο αριθμός τους πολλαπλασιάζεται με τον αριθμό των δειγμάτων: δύο κάλτσες που καταγράφηκαν τα ίδια ελαττώματα δίνουν έξι συνολικά ελαττώματα στην μερίδα.

ΠΙΝΑΚΑΣ Ι
ΜΑΚΡΟΣΚΟΠΙΚΑ ΕΛΑΤΤΩΜΑΤΑ ΚΑΛΤΣΩΝ

1	ΚΑΘΑΡΟΤΗΤΑ	1.1 Στίγματα ή κηλίδες μόνιμες από οποιαδήποτε αιτία. 1.2 Στίγματα ή κηλίδες μη μόνιμες (εφόσον δεν καθαρισθούν από τον προμηθευτή).
2	ΕΡΓΑΣΙΕΣ	2.1 Η κατασκευή δεν έχει γίνει σύμφωνα με τους όρους, τα σχέδια της παρούσας προδιαγραφής και το επίσημο δείγμα της Υπηρεσίας (εφόσον έχει δοθεί). 2.2 Οι πρώτες ύλες δεν βρίσκονται σε προβλεπόμενες από την προδιαγραφή θέση, πλήθος, τύπο, μέγεθος και στερεότητα. 2.3 Η ύπαρξη κακοτεχνιών και ελαττωμάτων όπως τρύπες, εξασθενημένα σημεία, παραλείψεις στην κατασκευή των θηλειών του "TERRY" ή κακή κατασκευή αυτών. 2.4 Κακό φινίρισμα (σκληρότητα στην αφή)
3	ΕΛΑΤΤΩΜΑΤΑ ΚΑΙ ΖΗΜΙΕΣ ΥΛΙΚΟΥ	3.1 Τρύπες, μανταρίσματα, σπάσιμο κλωστών, κόμβοι, τσιμπήματα (στράβωμα ή φθορά κεφαλής βελόνας). 3.2 Κάθετες γραμμές (από σπάσιμο βελονών), οριζόντιες γραμμές (μπάρες) από κακή λειτουργία των πλεκτομηχανών (φθαρμένες πλατίνες – τρίγωνα) ή από το νήμα (διαφορετικές παρτίδες). 3.3 Ανομοιομορφία πλέξης, ανεπαρκής ελαστικότητα (το πλεκτό σακουλιάζει μετά από τάνυση κατά πλάτος).
4	ΧΡΩΜΑΤΙΣΜΟΣ	4.1 Ο χρωματισμός δεν είναι ο προβλεπόμενος. 4.2 Διαφορά χρωματισμού από τεμάχιο σε τεμάχιο.
5	ΔΙΑΣΤΑΣΕΙΣ	Μειωμένες διαστάσεις καλτσών πέραν του 2%
6	ΕΠΙΣΗΜΑΝΣΕΙΣ	6.1 Αναγράφονται λάθος επισημάνσεις ή δεν είναι γραμμένες με ανεξίτηλο τρόπο.

4. ΔΙΑΦΟΡΑ**4.1 Συσκευασία**

4.1.1 Οι κάλτσες κάθε ζεύγους πρέπει να συμφωνούν μεταξύ τους, σε ό,τι αφορά τις διαστάσεις τους και να συνδέονται μεταξύ τους κατά τρόπο που ακολουθείται στο εμπόριο, με την πλέξη των θηλειών (TERRY) προς τα μέσα. **Δέκα (10) ζεύγη** του ίδιου μεγέθους προσδένονται κατάλληλα σε δύο σημεία και ακολούθως συσκευάζονται σε διαφανή πλαστική σακούλα.

4.1.2 Είκοσι (20) από τα πιο πάνω δέματα (σύνολο **200 ζεύγη**) συσκευάζονται σε πεντάφυλλο χαρτοκιβώτιο καταλλήλων διαστάσεων, τα οποία πρέπει να ικανοποιούν τις απαιτήσεις που καθορίζονται στο Παράρτημα "Ε".

4.1.3 Κάθε χαρτοκιβώτιο συσκευασίας φέρει εξωτερικά ταινία (τσέρκι) μεταλλική ή πλαστική, μία κατά τον διαμήκη άξονα και δύο κατά τον εγκάρσιο άξονα.

4.2 Επισημάνσεις

4.2.1 Μέσα στη διαφανή σακούλα συσκευασίας των δέκα (10) ζευγών, τοποθετείται μικρό κομμάτι χαρτί καταλλήλων διαστάσεων στο οποίο αναγράφονται:

ΠΡΟΣΟΧΗ

- α. Οι κάλτσες αυτές έχουν υποστεί ΑΝΤΙΣΚΟΡΙΚΗ ΕΠΕΞΕΡΓΑΣΙΑ. Δεν απαιτείται ναφθαλίνωση.**
- β. Οι κάλτσες αυτές έχουν υποστεί ΕΠΕΞΕΡΓΑΣΙΑ SUPERWASH και δεν μαζεύουν στο πλύσιμο. Μπορούν να πλυθούν με ζεστό νερό και απορρυπαντικό ή σαπούνι.**

4.2.2 Στο κάτω μέρος (πατούσα) και στην εξωτερική όψη σε μία από τις δύο κάλτσες του ζεύγους των καλτσών τοποθετούνται με σιδηρότυπο τα ακόλουθα στοιχεία με λευκά γράμματα:



4.2.3 Στην εξωτερική όψη κάθε χαρτοκιβωτίου και επί της μεγαλύτερης πλευράς που δε φέρει άλλες επισημάνσεις, πρέπει να εκτυπώνονται με ανεξίτηλο τρόπο τα παρακάτω στοιχεία:

ΕΛΛΗΝΙΚΗ ΑΣΤΥΝΟΜΙΑ	
ΚΑΛΤΣΕΣ "DERBY - TERRY" M-72 SUPERWASH-ΑΝΤΙΣΚΟΡΙΚΕΣ	
ΑΡΙΘΜΟΣ ΟΝΟΜΑΣΤΙΚΟΥ
ΚΑΤΑΣΚΕΥΑΣΤΗΣ
ΑΡΙΘΜΟΣ ΚΑΙ ΗΜΕΡΟΜΗΝΙΑ ΣΥΜΒΑΣΗΣ
ΜΕΓΕΘΟΣ
ΠΟΣΟΤΗΤΑ

4.3 Τόπος Παράδοσης

Εντός των αποθηκών της Αστυνομικής Ακαδημίας (Λεωφόρος Θρακομακεδόνων 101, Αχαρνές Αττικής, Τ.Κ. : 13671, τηλ. 2102409162, 2102409190)

4.4 Χρόνος Παράδοσης

Το σύνολο της υπό προμήθεια ποσότητας εντός τεσσάρων (4) μηνών από την υπογραφή της σχετικής σύμβασης.

5. ΟΡΙΣΜΟΙ, ΣΥΝΤΜΗΣΕΙΣ ΚΑΙ ΣΥΜΒΟΛΑ

m μέτρα

cm εκατοστά

mm χιλιοστά

m² τετραγωνικά μέτρα

g γραμμάρια

kg χιλιόγραμμα

Nm Μετρικός αριθμός (τίτλος) εριονήματος

Stretch Type Τύπος νάιλον νήματος υψηλής ελαστικότητας

Kp (κιλοπόντ) Μονάδα δύναμης [1 kp είναι το βάρος σώματος μάζας ενός (1) χιλιόγραμμου (kg)].

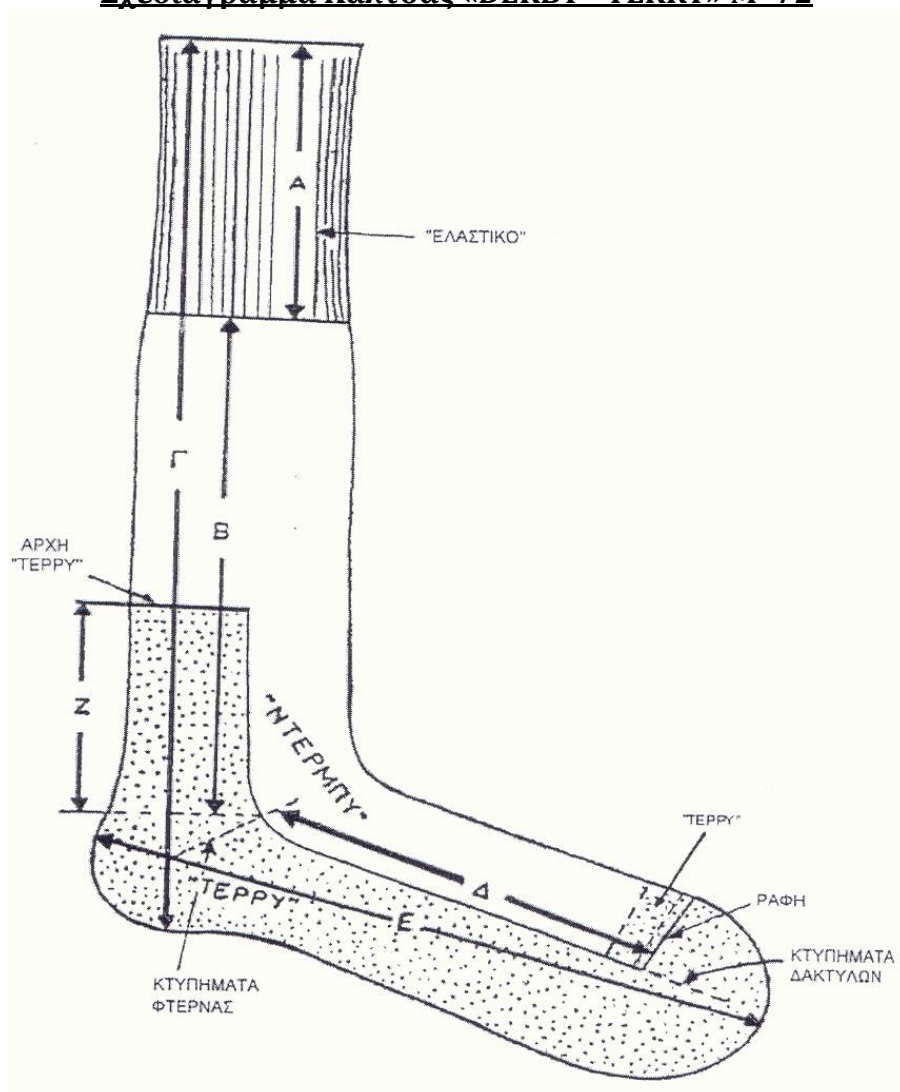
ΠΑΡΑΡΤΗΜΑ "Α"**Σχεδιάγραμμα Κάλτσας «DERBY - TERRY» M- 72**

ΠΑΡΑΡΤΗΜΑ "Β"**Μεγέθη - Διαστάσεις - Βάρη - Ποσοστά**

Χαρακτηριστικό	Σχήμα 1	Μεγέθη				Ανοχές
		10 1/2	11	11 1/2	12	
<u>Ελαστικό</u>						
Αριθμός Σειρών (Σ1)	A	74	74	74	74	Ελάχ.
Μήκος (εκατοστά)	A	10	10	10	10	Ελάχ.
Ελαστικά Νήματα	-	70	70	70	70	-
<u>Κορμός</u>						
Αριθμός Σειρών (Σ2)	B	145	145	145	145	Ελάχ.
Μήκος (εκατοστά)	Γ	35	35	35	35	Ελάχ.
Αριθμός Βελόνων Κυλίνδρου	-	116 – 124				
<u>Πέλμα</u>						
Αριθμός Σειρών (Σ3)	Δ	128	134	140	144	Ελάχ.
Μήκος (εκατοστά)	E	28	29	30	31	Ελάχ.
<u>Τέρρυ πάνω από Φτέρνα</u>						
Αριθμός Σειρών (Σ4)	Z	40	40	40	40	Ελάχ.
Μήκος (εκατοστά)	Z	5	5	5	5	Ελάχ.
<u>Πλάτος</u>						
Αριθμός Βελονών		1/2 Συνολικού Αριθμού				
Βελόνες Κτυπήματος Φτέρνας και Δακτύλων ανά Πλευρά		11	11	11	11	Ελάχ.
Βάρος ζεύγους (γραμ)		80	81	82	83	Ελάχ.
ΠΟΣΟΣΤΑ %		5	40	42	13	

Συνολική υπό προμήθεια ποσότητα σε ζεύγη:

Νούμερο	Ποσότητα	Ποσότητα
10,5	300	1.200
11	2410	1.750
11,5	2530	1.750
12	782	1.176
Σύνολο:	6.022	5.876

ΣΗΜΕΙΩΣΕΙΣ :

(Σ1): Προσμετρώνται και οι προβλεπόμενες στην παράγραφο 2.2.2 τέσσερις (4) σειρές σαν ούγια.

(Σ2): Εδώ μετρούνται οι σειρές από την αρχή της πλέξης "Ντέρμπυ" μέχρι την πρώτη βελόνα από τα κτυπήματα της φτέρνας.

(Σ3): Μετρούνται οι σειρές μεταξύ της πρώτης βελόνας των κτυπημάτων της φτέρνας και της πρώτης βελόνας των κτυπημάτων των δακτύλων.

(Σ4): Μετρούνται οι σειρές από την αρχή του "Τέρρυ" πάνω στον κορμό μέχρι την πρώτη βελόνα των κτυπημάτων της φτέρνας.

ΠΑΡΑΡΤΗΜΑ "Γ"**Ειδικές Απαιτήσεις Για Αντισκορική Επεξεργασία Καλτσών**

Οι συμμετέχοντες στο Διαγωνισμό υποχρεούνται μαζί με την τεχνική τους προσφορά να προσκομίσουν, Υπεύθυνη Δήλωση στην οποία να δηλώνει ότι τα υπό προμήθεια είδη θα έχουν υποστεί την αντισκορική επεξεργασία κατά την βαφή της πρώτης ύλης, ώστε να γίνουν ανθεκτικές στον σκόρο. Οι ουσίες που χρησιμοποιούνται και τα αντίστοιχα ποσοστά τους (% vol/wt για υγρές ουσίες και % wt/wt για στερεές ουσίες) φαίνονται στον παρακάτω Πίνακα. Η Υπηρεσία μετά την υπογραφή της Σύμβασης διατηρεί το δικαίωμα, όπου και όταν κριθεί αναγκαίο, να ζητήσει να προσκομιστούν δικαιολογητικά τεκμηρίωσης ή να διενεργηθούν εργαστηριακές δοκιμές

Το ελάχιστο όριο (min) αντισκορικής ουσίας είναι η **βασική απαίτηση**.

ΠΙΝΑΚΑΣ**ΑΝΤΙΣΚΟΡΙΚΩΝ ΟΥΣΙΩΝ - ΠΟΣΟΣΤΑ**

Α/Α	ΑΝΤΙΣΚΟΡΙΚΕΣ ΟΥΣΙΕΣ	ΠΟΣΟΣΤΟ
		% (vol/wt ή wt/wt) min
1	Antitarma NTC	0,050
2	Antitarma NTC/60	0,084
3	Bematin 987	0,050
4	Berlintarm	0,043
5	Edolan ETS	0,029
6	Eulan ETS-01	0,035
7	Eulan HFC	0,400
8	Eulan HFL	1,600
9	Eulan SPA-01	0,035
10	Eulan WBP-01	0,035
11	Fermentol 2000	0,035
12	JF-86	0,060
13	Konservan P10	0,035
14	Lixawin MIP	0,035
15	Meythrin A	0,035
16	Mitin AL-01	0,055
17	Mitin FF (HC)	0,400

18	Mitin FF Liquid	0,970
19	Molantin SP	0,035
20	Mystox CMP	0,029
21	Prodotto 387 Y7	0,035
22	Nymcide TE	0,035
23	Perigen	0,029
24	Pythrin WB	0,034

ΠΑΡΑΡΤΗΜΑ "Δ"

Συμμόρφωση με τις απαιτήσεις της R.E.A.Ch.

Οι συμμετέχοντες στο Διαγωνισμό υποχρεούνται μαζί με την τεχνική τους προσφορά να προσκομίσουν, Υπεύθυνη Δήλωση στην οποία να δηλώνει ότι τα υπό προμήθεια είδη θα συμμορφώνονται με τις απαιτήσεις του Κανονισμού ΕΚ 1907/2006 - R.E.A.Ch. (Registration, Evaluation and Authorization of Chemicals) της Ευρωπαϊκής Ένωσης, όπως τροποποιήθηκε και ισχύει. Η δήλωση αυτή αφορά τα παρασκευάσματα καθώς και όλα τα αντικείμενα τα οποία περιέχουν χημικές ουσίες στη σύστασή τους ή στα οποία έχουν εφαρμοστεί χημικές ουσίες και παρασκευάσματα κατά την παραγωγή τους. Στις ανωτέρω χημικές ουσίες συμπεριλαμβάνονται και τα αζωχρώματα. Η Υπηρεσία μετά την υπογραφή της Σύμβασης διατηρεί το δικαίωμα, όπου και όταν κριθεί αναγκαίο, να ζητήσει να προσκομιστούν δικαιολογητικά τεκμηρίωσης ή να διενεργηθούν εργαστηριακές δοκιμές.

ΠΑΡΑΡΤΗΜΑ "Ε"

ΕΙΔΙΚΕΣ ΑΠΑΙΤΗΣΕΙΣ ΓΙΑ ΧΑΡΤΟΚΙΒΩΤΙΑ ΣΥΣΚΕΥΑΣΙΑΣ ΥΛΙΚΩΝ (ΠΕΝΤΑΦΥΛΛΑ)

1. Γενικές Απαιτήσεις

Τα χαρτοκιβώτια πρέπει να είναι αρίστης ποιότητας και κατασκευής.

Κατασκευάζονται από πεντάφυλλο χαρτόνι σε σχήμα ορθογωνίου παραλληλεπιπέδου.

Τα χαρτοκιβώτια συνδέονται κατά τη μία από τις τέσσερις κατακόρυφες ακμές του παραλληλεπιπέδου με σιδερένιους συνδετήρες πάχους **2 mm** και μήκους **14 mm** και σε πυκνότητα ενός συνδετήρα ανά **3 έως 4 cm μήκους**.

Εναλλακτικά μπορεί να χρησιμοποιηθεί στην κατασκευή τους τεχνική συγκόλλησης με τη χρήση της κατάλληλης κόλλας ώστε να έχουν την αντοχή που απαιτείται στην παράγραφο 2.2.

Το χρησιμοποιούμενο χαρτόνι θα πρέπει να έχει παρασκευαστεί κατά τρόπο ώστε τα εσωτερικά του τρία (3) φύλλα να είναι εμποτισμένα με παραφίνη δια της μεθόδου του ψεκασμού.

2. Ειδικές Απαιτήσεις

2.1 Βάρος ελάχιστο: **820 g/m²**.

2.2 Αντοχή στην διάρρηξη στη συσκευή MULLEN - TESTER (διάμετρος μεμβράνης **3 cm**), ελάχιστο: **200 lb/in²** (14.06 Kg/cm²).

ΕΛΛΗΝΙΚΗ ΔΗΜΟΚΡΑΤΙΑ
ΥΠΟΥΡΓΕΙΟ ΠΡΟΣΤΑΣΙΑΣ ΤΟΥ ΠΟΛΙΤΗ
ΑΡΧΗΓΕΙΟ ΕΛΛΗΝΙΚΗΣ ΑΣΤΥΝΟΜΙΑΣ
ΑΣΤΥΝΟΜΙΚΗ ΑΚΑΔΗΜΙΑ

ΤΕΧΝΙΚΕΣ ΠΡΟΔΙΑΓΡΑΦΕΣ
ΣΑΚΟΥ ΙΜΑΤΙΣΜΟΥ ΤΥΠΟΥ ΒΑΛΙΤΣΑΣ

Α' ΠΡΟΟΡΙΣΜΟΣ:

Κάλυψη αναγκών Ελληνικής Αστυνομίας.

Β' ΤΕΧΝΙΚΑ ΧΑΡΑΚΤΗΡΙΣΤΙΚΑ:

1. Για το ύφασμα, που θα κατασκευασθούν οι σάκοι, ισχύουν οι τεχνικές προδιαγραφές του τεύχους Α' έκδοση 3η σελίδα 157 με κωδικό Υ-03004 του Υπουργείου εμπορίου (ΠΑΡΑΡΤΗΜΑ Α'). Το χρώμα του υφάσματος θα είναι μπλε σκούρο όπως του επισήμου δείγματος της Υπηρεσίας.
2. Όσο αφορά το ύφασμα, ανοχές- εκπτώσεις κ.λπ., θα ισχύει ο Πίνακας του τεύχους Α'. Τεχν. Προδιαγραφών Υφασμάτων, Υπουργείου Εμπορίου- έκδοση 3 σελίδα 25 (ΠΑΡΑΡΤΗΜΑ Β').
3. Το σχήμα τους θα είναι γενικά παραλληλεπίπεδο τύπου (SACK- VOYAGE), με χειρολαβές, όπως το επίσημο δείγμα της Υπηρεσίας.
4. Η ύφανση να είναι απλή χωρίς ελαττώματα π.χ. αραιώματα, κόμπους, σχισμές, παραφασάδες κ.λπ.
5. Οι δύο μεγάλες κατακόρυφες πλευρές (όψεις), όπως και η βάση του σάκου θα σχηματίζονται, από ενιαίο τμήμα του υφάσματος.
6. Κατά μήκος των ακμών του σάκου, οι ραφές θα καλύπτονται εσωτερικά, με ταινία από ύφασμα.
7. Σε κάθε μεγάλη πλευρά του σάκου, θα είναι ραμμένος ιμάντας 5,2 εκ. διερχόμενος, σε όλο το ύψος αυτού.
8. Ο ιμάντας στο πάνω μέρος θα ραφτεί αναδιπλωμένος, στο μέσον του πλάτους του, έτσι ώστε να διαμορφώνεται η χειρολαβή.
9. Η βάση του σάκου εσωτερικά θα καλύπτεται από σκληρό πλαστικό υλικό, το οποίο θα καλύπτεται από τεμάχια του ίδιου υφάσματος, με τον σάκο ραμμένο στερεά.
10. Εξωτερικά και στο κάτω μέρος της βάσης του σάκου θα υπάρχουν 6 κουμπιά (ΤΡΟΥΚ) μεταλλικά, τα οποία θα συνδέονται με το σκληρό πλαστικό της βάσης.

11. Στο εσωτερικό του σάκου και επάνω στη μία πλευρά, να κατασκευαστεί θυλάκιο, από πλαστική ύλη διαστάσεων 28X18 εκατ. περίπου.
12. Στην εξωτερική όψη του σάκου και πάνω στη μία πλευρά, θα κατασκευαστεί, από το ίδιο ύφασμα με το σάκο θυρίδα, που θα καλύπτεται με ζελατίνα πλαστική, για την τοποθέτηση πινακίδας, που θα γράφεται το ονοματεπώνυμο του κατόχου.
13. Στο πάνω μέρος, ο σάκος θα κλείνει με φερμουάρ. Το φερμουάρ θα ραφτεί στην αρχή και στο τέλος του σάκου, με ένα τεμάχιο από δέρμα διαστάσεων 9x2 εκ. περίπου.
Στον κινητό δρομέα του φερμουάρ θα υπάρχει κρίκος.
14. Κρίκος ακόμα θα υπάρχει και μετά το τέλος του φερμουάρ στερεά ραμμένος επάνω στο σάκο έτσι ώστε, όταν ο σάκος είναι κλειστός, οι δύο κρίκοι να είναι ο ένας κοντά στον άλλο, για να υπάρχει δυνατότητα τοποθέτησης κλειδαριάς.
15. Το μέγεθος των χειρολαβών θα είναι τέτοιο, έτσι ώστε, όταν αυτές αναδιπλώνονται να μη προεξέχουν από τις πλάγιες πλευρές.
16. Οι διαστάσεις του σάκου να είναι οι εξής :
Μήκος : 62 εκ.
Ύψος : 45 εκ.
Πλάτος : 30 εκ.

Γ' ΛΟΙΠΑ ΣΤΟΙΧΕΙΑ ΚΑΙ ΟΡΟΙ :

1. Οι προμηθευτές είναι υποχρεωμένοι σε περίπτωση που δεν αποδέχονται κάποιο όρο των τεχνικών προδιαγραφών να αναφέρονται σ' αυτόν στην τεχνική προσφορά τους αναλυτικά ώστε η Επιτροπή αξιολόγησης να μπορεί να μορφώσει σαφή γνώμη για το προσφερόμενο είδος.
2. Οι σάκοι από τον προμηθευτή θα συσκευασθούν ανά 20, σε ισχυρά χαρτοκιβώτια. Κάθε σάκος να είναι συσκευασμένος σε κατάλληλη νάυλον σακούλα.
3. **Ποσότητα: 1.158** για το 2025 και **1.160** για το 2026 **τεμάχια**
4. **Χρόνος παράδοσης:** Το σύνολο της υπό προμήθεια ποσότητας εντός τεσσάρων (4) μηνών από την υπογραφή της σχετικής σύμβασης.
5. **Τόπος παράδοσης:** Εντός των αποθηκών της Αστυνομικής Ακαδημίας (Λ. Θρακομακεδόνων 101, Αχαρνές Αττικής, Τ.Κ. : 13679, τηλ. 2102409162,2409168).
6. Ο Μακροσκοπικός έλεγχος γίνεται από την Επιτροπή παραλαβής.

7. Ο Εργαστηριακός έλεγχος γίνεται στο ΕΒΕΤΑΜ ΑΕ παράρτημα Αθηνών (πρώην ΕΤΑΚΕΙ τηλ.210 9234932). Τα προς εξέταση δείγματα και τα έξοδα των χημικών αναλύσεων βαρύνουν το προμηθευτή.

Δ. Κανονισμός R.E.A.Ch.

Οι συμμετέχοντες στο Διαγωνισμό υποχρεούνται μαζί με την τεχνική τους προσφορά να προσκομίσουν, Υπεύθυνη Δήλωση στην οποία να δηλώνει ότι τα υπό προμήθεια είδη θα συμμορφώνονται με τις απαιτήσεις του Κανονισμού ΕΚ 1907/2006 - R.E.A.Ch. (Registration, Evaluation and Authorization of Chemicals) της Ευρωπαϊκής Ένωσης, όπως τροποποιήθηκε και ισχύει. Η δήλωση αυτή αφορά τα παρασκευάσματα καθώς και όλα τα αντικείμενα τα οποία περιέχουν χημικές ουσίες στη σύστασή τους ή στα οποία έχουν εφαρμοστεί χημικές ουσίες και παρασκευάσματα κατά την παραγωγή τους. Στις ανωτέρω χημικές ουσίες συμπεριλαμβάνονται και τα αζωχρώματα. Η Υπηρεσία μετά την υπογραφή της Σύμβασης διατηρεί το δικαίωμα, όπου και όταν κριθεί αναγκαίο, να ζητήσει να προσκομιστούν δικαιολογητικά τεκμηρίωσης ή να διενεργηθούν εργαστηριακές δοκιμές.

ΕΙΔΙΚΕΣ ΑΠΑΙΤΗΣΕΙΣ ΓΙΑ ΧΑΡΤΟΚΙΒΩΤΙΑ ΣΥΣΚΕΥΑΣΙΑΣ ΥΛΙΚΩΝ (ΠΕΝΤΑΦΥΛΛΑ)

1. Γενικές Απαιτήσεις

Τα χαρτοκιβώτια πρέπει να είναι αρίστης ποιότητας και κατασκευής. Κατασκευάζονται από πεντάφυλλο χαρτόνι σε σχήμα ορθογωνίου παραλληλεπίπεδου σε κατάλληλες διαστάσεις.

Τα χαρτοκιβώτια συνδέονται κατά τη μία από τις τέσσερις κατακόρυφες ακμές του παραλληλεπίπεδου με σιδερένιους συνδετήρες πάχους 2 mm και μήκους 14 mm και σε πυκνότητα ενός συνδετήρα ανά 3 έως 4 cm μήκους.

Εναλλακτικά μπορεί να χρησιμοποιηθεί στην κατασκευή τους τεχνική συγκόλλησης με τη χρήση της κατάλληλης κόλλας ώστε να έχουν την αντοχή που απαιτείται.

Το χρησιμοποιούμενο χαρτόνι θα πρέπει να έχει παρασκευαστεί κατά τρόπο ώστε τα εσωτερικά του τρία (3) φύλλα να είναι εμποτισμένα με παραφίνη δια της μεθόδου του ψεκασμού.

2. Ειδικές Απαιτήσεις

2.1 Βάρος ελάχιστο: 820 g/m².

2.2 Αντοχή στην διάρρηξη στη συσκευή MULLEN – TESTER (διάμετρος μεμβράνης 3 cm), ελάχιστο: 200 Lb/in² (14.06 kg/cm²).

ΠΑΡΑΡΤΗΜΑ Α΄**Δομικά Χαρακτηριστικά**

Περιγραφή	Απαίτηση	Μέθοδος Ελέγχου	Όρια Ανοχής
Σύνθεση [%]	100% Βαμβάκι	Κανονισμός Αρ. 1007/2011 ΕΚ	
Βάρος [g/m ²]	625	EN ISO12127	±10%
Υφανση	Απλή		-
Λεπτότητα Νήματος [Ne]	Στημόνι: 14/3Καρντέ Υφάδι: 14/3Καρντέ	ISO 7211	

Μηχανικές Ιδιότητες

Περιγραφή	Ελάχιστη Απαίτηση	Μέθοδος Ελέγχου
Αντοχή στον εφελκυσμό [N]	Στημόνι: 200 Υφάδι: 200	ENISO13934-1

Ιδιότητες κατά τη χρήση (Καθαρισμός)

Περιγραφή	Ελάχιστη Απαίτηση	Μέθοδος Ελέγχου
Αλλαγή διαστάσεων στο πλύσιμο 60°C [%]		EN ISO 3759 / EN ISO 6330 / EN ISO 5077
Μήκος	± 2	
Πλάτος	± 2	

Αντοχές Χρωματισμού

	Περιγραφή	Ελάχιστη Απαίτηση		Μέθοδος Ελέγχου
	Σταθερότητα χρωματισμού			
	i) Στο πλύσιμο 60°C	C.C. 4	Λέκιασμα: 4	EN ISO 105 C06
	ii) Στο νερό	C.C. 4	Λέκιασμα: 4	EN ISO 105 E01
	iii) Στην τριβή	Ξηρή: 4	Υγρή: 3	EN ISO 105 X12

Άλλες Ιδιότητες

Περιγραφή	Ελάχιστη Απαίτηση	Μέθοδος Ελέγχου
pH	4.0 – 7.5	ENISO3071

Ιδιότητες κατά τη χρήση(Αδιαβροχία)

Περιγραφή	Ελάχιστη Απαίτηση	Μέθοδος Ελέγχου
Αδιαβροχία (SprayTest)		
Ως έχει	100 (5)	EN ISO 4920
Μετά από 3 πλύσεις	90 (4)	
Αντίσταση στη διείσδυση νερού στο ύφασμα [cm]		
Ως έχει	45	EN ISO 811
Μετά από 5 πλύσεις	40	

ΠΑΡΑΡΤΗΜΑ Β'

Γ) ΠΙΝΑΚΑΣ 2

ΑΝΟΧΩΝ ΚΑΙ ΕΚΠΙΣΤΩΣΕΩΝ ΓΙΑ ΧΗΜΙΚΕΣ ΕΚΤΡΟΠΕΣ ΥΦΑΣΜΑΤΩΝ (ΒΑΜΒΑΚΕΡΑ - ΣΥΜΜΙΚΤΑ)

ΒΑΡΟΣ Σε gr/m ²	ΠΛΑΤΟΣ Σε cm, ελάχιστον	ΑΝΤΟΧΗ ΣΥΗΘΜΟΝΟΣ Σε kg, ελάχιστη	ΑΝΤΟΧΗ ΚΡΟΚΗΣ Σε kg, ελάχιστη	ΕΠΙΜΗΚΤΥΝΣΗ ΣΥΗΘΜΟΝΟΣ Σε m.m., ελάχιστη	ΕΠΙΜΗΚΤΥΝΣΗ ΚΡΟΚΗΣ Σε m.m., ελάχιστη	ΠΙΚΝΟΤΗΣ ΣΥΗΘΜΟΝΟΣ Αριθ. Κλωστών/cm	ΠΙΚΝΟΤΗΣ ΚΡΟΚΗΣ Αριθ. Κλωστών/cm	ΣΥΣΤΟΛΗ ΣΥΗΘΜΟΝΟΣ επί τοις %, Μέγιστη	ΣΥΣΤΟΛΗ ΚΡΟΚΗΣ επί τοις %, Μέγιστη
Ανοχή Έκπτωσης επί τοις %	Ανοχή Έκπτωσης επί τοις %	Ανοχή Έκπτωσης επί τοις %	Ανοχή Έκπτωσης επί τοις %	Ανοχή Έκπτωσης επί τοις %	Ανοχή Έκπτωσης επί τοις %	Ανοχή Έκπτωσης επί τοις %	Ανοχή Έκπτωσης επί τοις %	Ανοχή Έκπτωσης επί τοις %	Ανοχή Έκπτωσης επί τοις %
+10% -5% -6% -7% -8% -9% -10%	+3 cm έως -2cm	έως -5% -6% -7% -8% -9% -10%	έως -5% -6% -7% -8% -9% -10%	έως -5% -6% -7% -8% -9% -10%	έως -5% -6% -7% -8% -9% -10%	1) Μέγρ. 24 κλωστής/cm +2 } λ. -1 } λ. -2 } λ. 1% -2 } λ. 1% 2) Από 24 έως 40 κλωστής/cm ±2 } λ. -2 } λ. 1% -3 } λ. 1% 3) Άνω των 40 κλωστών/cm +4 } λ. -3 } λ. -4 } λ. 1%	Ανοχή Έκπτωσης επί τοις %	Ανοχή Έκπτωσης επί τοις %	Ανοχή Έκπτωσης επί τοις %
ΦΥΤΙΚΑΙ ΟΥΣΙΑΙ επί τοις % Μέγιστο Ανοχή Έκπτωσης επί τοις %	ΑΠΛΑΡΑΙ ΟΥΣΙΑΙ επί τοις % Μέγιστο Ανοχή Έκπτωσης επί τοις %	ΑΠΩΛΕΙΑ ΔΓ' ΕΚΠΙΣΤΩΣΕΩΣ επί τοις % Μέγιστη Ανοχή Έκπτωσης επί τοις %	ΥΦΑΝΣΙΣ	ΤΙΤΛΟΣ ΝΗΜΑΤΟΣ ΣΥΗΘΜΟΝΟΣ	ΤΙΤΛΟΣ ΝΗΜΑΤΟΣ ΚΡΟΚΗΣ	ΣΤΑΘΕΡΟΤΗΣ ΧΡΩΜΑΤΙΣΜΟΥ (Ελαχίστη) Σε μονάδες όπως καθορίζεται στο Τ.Ε. 34-233 Γ.Ε.Σ. Ανοχή	Ποσότης Βαμβάρας		
0,1% 0,2% 0,3% 0,4% 0,5%	0,1% 0,2% 0,3% 0,4% 0,5%	+1% +2%	Όπως καθορίζεται από τις προδιαγραφές	1) Για τα υφάσματα με τίτλο νήματος ΝΕ 12 και κάτω, δίδεται ανοχή στον τίτλο ± 1 Νοούμερο 2) Για τα υφάσματα με τίτλο νήματος από ΝΕ 12 μέχρι ΝΕ 30, δίδεται ανοχή στον τίτλο ± 2 Νοούμερα 3) Για τα υφάσματα με τίτλο νήματος ΝΕ 30 και άνω, δίδεται ανοχή στον τίτλο ± 3 Νοούμερα	Στο γρήγορο φως 1 Στο γρήγορο φως για > 1 Λοιπές δοκιμασίες 1/2 Λοιπές δοκιμασίες 1 Λοιπές δοκιμασίες για > 1	— Απόρριψη — 1% Απόρριψη	Αρίστη ποιότητα, κατά εσωκομμάτιο, καθαριότητας, ομοιότητος μακρόνους, λεπτός, απαλλαγμένος ξένων ουσιών.		

Τα σκεπείρα ποσοστά ανοχών και εκπιπτώσεων για φυτικές και λιπαρές ουσίες, νοούνται πέραν των προβλεπόμενων από τις προδιαγραφές ορίων.

ΕΛΛΗΝΙΚΗ ΔΗΜΟΚΡΑΤΙΑ
ΥΠΟΥΡΓΕΙΟ ΠΡΟΣΤΑΣΙΑΣ ΤΟΥ ΠΟΛΙΤΗ
ΑΡΧΗΓΕΙΟ ΕΛΛΗΝΙΚΗΣ ΑΣΤΥΝΟΜΙΑΣ
ΑΣΤΥΝΟΜΙΚΗ ΑΚΑΔΗΜΙΑ

ΤΕΧΝΙΚΕΣ ΠΡΟΔΙΑΓΡΑΦΕΣ ΠΡΟΣΟΨΙΩΝ

Α' ΠΡΟΟΡΙΣΜΟΣ :

Κάλυψη αναγκών Ελληνικής Αστυνομίας.

Β' ΤΕΧΝΙΚΑ ΧΑΡΑΚΤΗΡΙΣΤΙΚΑ :

1. ΥΦΑΣΜΑ

Όσον αφορά το ύφασμα για τα προσόψια θα ισχύσουν οι τεχνικές προδιαγραφές του Υπουργείου Εμπορίου ΤΕΥΧΟΣ Α', σελίδα 335 "ΠΡΟΣΟΨΙΑ ΟΠΛΙΤΩΝ (TERRY)" Νο 385 Τύπος1 (ΠΑΡΑΡΤΗΜΑ Α').

Το χρώμα του υφάσματος να είναι άσπρο.

Τα νήματα ραφής να είναι με κλωστή Ν.Ε. 40/3

2. ΚΑΤΑΣΚΕΥΗ

- α. Περιφερειακά κάθε προσοψίου να υφανθεί η "Μπορντούρα" χωρίς θηλιές, η οποία αναδιπλώνεται και ράβεται με κλωστή Ν.Ε. 40/3.
- β. Στο μέσο του προσοψίου και μέσα σε πλαίσιο σχήματος ορθογωνίου χωρίς θηλιές διαστάσεων 9X14 εκ. σχηματίζονται με θηλιές, τα γράμματα της Ελληνικής Αστυνομίας "Ε.Α.". Τα γράμματα αυτά (κεφαλαία) έχουν ύψος 7 εκ., πλάτος 5 εκ. και πάχος 1,5 εκ. και βρίσκονται στο διαμήκη άξονα του προσοψίου.
- γ. Στο μέσο της επίμηκης πλευράς κάθε προσοψίου, που αντιστοιχεί στο πάνω μέρος των γραμμάτων, ράβεται μικρό τεμάχιο υφάσματος λευκής φακαρόλας πλάτους τουλάχιστον ενός (1) εκ. και μήκους έξι (6) εκ. για την ανάρτηση αυτού.
- δ. Καλυπτόμενη επιφάνεια από θηλιές 2-3 εκ. λιγότερο από τις τελικές διαστάσεις.
- ε. Να γίνει επεξεργασία με μαλακοποιητικό υλικό (SOFTENER).

Γ. ΣΥΣΚΕΥΑΣΙΑ

Η συσκευασία να γίνει ανά πενήντα (50) τεμάχια σε χαρτοκιβώτια.

Κάθε δύο (02) τεμάχια προσοψίων να είναι συσκευασμένα σε πλαστικές σακούλες.

ΕΙΔΙΚΕΣ ΑΠΑΙΤΗΣΕΙΣ ΓΙΑ ΧΑΡΤΟΚΙΒΩΤΙΑ ΣΥΣΚΕΥΑΣΙΑΣ ΥΛΙΚΩΝ (ΠΕΝΤΑΦΥΛΛΑ)

1. Γενικές Απαιτήσεις

Τα χαρτοκιβώτια πρέπει να είναι άριστης ποιότητας και κατασκευής. Κατασκευάζονται από πεντάφυλλο χαρτόνι σε σχήμα ορθογωνίου παραλληλεπιπέδου σε κατάλληλες διαστάσεις.

Τα χαρτοκιβώτια συνδέονται κατά τη μία από τις τέσσερις κατακόρυφες ακμές του παραλληλεπίπεδου με σιδερένιους συνδετήρες πάχους 2 mm και μήκους 14 mm και σε πυκνότητα ενός συνδετήρα ανά 3 έως 4 cm μήκους.

Εναλλακτικά μπορεί να χρησιμοποιηθεί στην κατασκευή τους τεχνική συγκόλλησης με τη χρήση της κατάλληλης κόλλας ώστε να έχουν την αντοχή που απαιτείται.

Το χρησιμοποιούμενο χαρτόνι θα πρέπει να έχει παρασκευαστεί κατά τρόπο ώστε τα εσωτερικά του τρία (3) φύλλα να είναι εμποτισμένα με παραφίνη δια της μεθόδου του ψεκασμού.

2. Ειδικές Απαιτήσεις

2.1 Βάρος ελάχιστο: **820 g/m²**.

2.2 Αντοχή στην διάρρηξη στη συσκευή MULLEN – TESTER (διάμετρος μεμβράνης 3 cm), ελάχιστο: **200 Lb/in² (14.06 kg/cm²)**.

Δ. ΛΟΙΠΑ ΣΤΟΙΧΕΙΑ ΚΑΙ ΟΡΟΙ

1. Ο προμηθευτής είναι υποχρεωμένος να κατασκευάσει τα προσόψια, βάσει των τεχνικών προδιαγραφών σε συνδυασμό με το επίσημο δείγμα της Υπηρεσίας.
2. Η Επιτροπή παραλαβής, πριν από την οριστική παραλαβή των προσοψίων, είναι υποχρεωμένη να κάνει μακροσκοπικό έλεγχο, για την καλή και ομοιόμορφη κατασκευή τους. Στη συνέχεια να στείλει τέσσερα (4) προσόψια στο Χημείο Ενόπλων Δυνάμεων για εργαστηριακό έλεγχο. **Τα δείγματα και τα έξοδα των εργαστηριακών ελέγχων θα βαρύνουν τον προμηθευτή.**
3. Για τις ανοχές και εκπτώσεις ισχύει το συνημμένο ΠΑΡΑΡΤΗΜΑ Β'.
4. Οι προμηθευτές είναι υποχρεωμένοι να απαντήσουν σε όλους τους όρους των προδιαγραφών.
5. Τα επίσημα δείγματα ισχύουν για τα χαρακτηριστικά που αναφέρονται στις καρτέλες που τα συνοδεύουν. Όπου υπάρχει ασυμφωνία, μεταξύ δείγματος και προδιαγραφής, ισχύει η προδιαγραφή.
6. Συνολική υπό προμήθεια ποσότητα: **3.564** για το 2025 και **3.480** για το 2026 τεμάχια.
7. Χρόνος-Τόπος παράδοσης: Το σύνολο της υπό προμήθειας ποσότητας εντός τριών (03) μηνών από την υπογραφή της σχετικής Σύμβασης, εντός των αποθηκών της Αστυνομικής Ακαδημίας (Λεωφόρος Θρακομακεδόνων 101, Αχαρνές Αττικής, Τ.Κ. : 13671, τηλ. 2102409162, 2102409190), με δαπάνη και μέριμνα του προμηθευτή.

Ε. Κανονισμός R.E.A.Ch.

Οι συμμετέχοντες στο Διαγωνισμό υποχρεούνται μαζί με την τεχνική τους προσφορά να προσκομίσουν, Υπεύθυνη Δήλωση στην οποία να δηλώνει ότι τα υπό προμήθεια είδη θα συμμορφώνονται με τις απαιτήσεις του Κανονισμού ΕΚ 1907/2006 - R.E.A.Ch. (Registration, Evaluation and Authorization of Chemicals) της

Ευρωπαϊκής Ένωσης, όπως τροποποιήθηκε και ισχύει. Η δήλωση αυτή αφορά τα παρασκευάσματα καθώς και όλα τα αντικείμενα τα οποία περιέχουν χημικές ουσίες στη σύσταση τους ή στα οποία έχουν εφαρμοστεί χημικές ουσίες και παρασκευάσματα κατά την παραγωγή τους. Στις ανωτέρω χημικές ουσίες συμπεριλαμβάνονται και τα αζωχρώματα. Η Υπηρεσία μετά την υπογραφή της Σύμβασης διατηρεί το δικαίωμα, όπου και όταν κριθεί αναγκαίο, να ζητήσει να προσκομιστούν δικαιολογητικά τεκμηρίωσης ή να διενεργηθούν εργαστηριακές δοκιμές.

ΠΑΡΑΡΤΗΜΑ Α'

-Υ-07001

ΠΡΟΣΟΨΙΑ ΟΠΛΙΤΩΝ «TERRY» Νο 385

(Υγρ. 8.5%)

(ΑΑ/Π-547/1.682/εκδ. 3η)
(ΝΑΤ.7210-ΑΑΟ -1040/ΑΝ.72-1307
Ιούλιος 1970)(ΑΧ.0082/0305-65500)
(ΠΕΔ - Π - 58 Αύγ. 1981 -ΓΕΕΘΑ)

ΤΥΠΟΣ Ι ΤΥΠΟΣ ΙΙ

1. Βάρος εις γραμ./M ² και ανά τεμάχιο	385 (Βάρος τεμαχίου 190 γραμ.)	(431 γραμ.) τεμάχιο
2. Διαστάσεις τεμαχίου	Μήκος Πλάτος 0.90 × 0.55	Μήκος, Πλάτος 1.40 × 0.80
3. Αντοχή Στήμονος εις χλγμ.	Ελάχιστον	40
4. Αντοχή Κρόκης εις χλγμ.	Ελάχιστον	35
5. Επιμήκυνσις Στήμονος εις χιλ.	Ελάχιστον	--
6. Επιμήκυνσις Κρόκης εις χιλ.	Ελάχιστον	--
7. Πυκνότης Στήμονος/Κλωστές/εκατ.	--	24 12 κλ. βάσσιως, 12 κλ. θηλειών
8. Πυκνότης Κρόκης/Κλωστές/εκατ.	--	20 εναλλάξ 1 και 1 κλ.
9. Συστολή Στήμονος επί %	Μέγιστον	5 %
10. Συστολή Κρόκης επί %	Μέγιστον	5 %
11. Φυτικά Ουσία επί %	Μέγιστον	--
12. Λιπαρά Ουσία επί %	Μέγιστον	--
13. Απόλεια δι' εκπύσεως επί %	Μέγιστον	1 %
14. Ύφανσις		Ομοία του Δείγματος
15. Τίτλος Νήματος (στήμονος)		N.E. 22/2 Καρντέ (συνεστριμμένα των 16 στροφών).
16. Τίτλος Νήματος (κρόκης)		N.E. 16/1 Καρντέ (νήματα απαλά).
17. Τίτλος Νήματος (θηλειών)		N.E. 22/2 Καρντέ (συνεστριμμένα των 7.5 στροφών)
18. Σταθερότης Χρωματισμού	Ελάχιστον	
α) Εις το Ύδωρ		4-5
β) Εις την Τριβήν		4-5
γ) Εις τον Ιδρώτα		4-5
δ) Εις την ξηράν κάθαρσιν (υπερχλω- ροθυλένιον)		--
ε) Εις τον Σάπωνα		--
στ) Εις την Ισχυρή Πλύσιν		4-5
ζ) Εις το Ηλιακόν Φως		--
η) Εις το Χλώριον (ασθενές)		4
19. Διαβρογή		Χρόνος απορροφήσεως σταγόνος μι- κρότερος των 10 δευτερολέπτων.
20. Βάμβαξ		Βάμβαξ «Φίλυνδρος», καλής ποιό- τητος καλά εκκοκισμένος, καθαρι- σμένος, μακρόδίνος, ομοειδής.
21. Παρατηρήσεις		
(1) Νήματα Ραφής, τίτλος N.E. 40/3		

335

- (2) Καλυπτομένη επιφάνεια υπό θηλειών 2-3 εκ. ολιγότερο από τις τελικές διαστάσεις.
- (3) Υφίσταται επεξεργασία δια «Μαλακοποιητικού υλικού (SOFTENER)
- (5) Η συσκευασία για το Αρχηγείον Χωροφυλακής, Ναυτικό, Αεροπορία, γίνεται συνήθως ανά 50 τεμάχια σε χαρτοκιβώτια διαστάσεων 0.40 x 0.50 x 0.35 μέτρα.
- (6) Μερικοποιήσεις. Εκάστη μερίς περιλαμβάνει 5.000 τεμάχια.
- (7) Περιφέρεια κώσ εκάστου προσοφίου υφάινεται η «Μπορντούρα» άνευ θηλειών, η οποία αναθηλαούται και ράβεται με κλωστή Ν.Ε.40/3, ή να φέρει στις δύο πλευρές ούγια εξ υφάνσεως.
- (8) Εις το μέσον του προσοφίου και εντός πλακίσιου σχήματος ορθογωνίου άνευ θηλειών, διαστάσεων 9 x 8 εκατ. ή 9 x 14 εκατ. σχηματίζονται δια θηλειών τα γράμματα εκάστου φορέως (π.χ. Ε.Σ. ή Ν. ή Χωροφυλακή κ.λπ.). Τα γράμματα αυτά (κεφαλαία) έχουν ύψος 7 εκατ., πλάτος 5 εκατ. και πάχος 1.5 εκατ. και ευρίσκονται επί του διαμήκους άξονος του προσοφίου.
- (9) Εις το μέσον της επιμήκους πλευράς εκάστου προσοφίου, ήτις αντιστοιχεί εις το άνω μέρος των γραμμάτων «Ε.Σ.» ή «Ν.» κλπ., συρράπτεται μικρόν τεμάχιον υφάσματος λευκής φακκρόλλας πλάτους τουλάχιστον 1 (ένός) εκατ. και μήκους 6 (έξη) εκατ. δια την ανάρτησιν αυτού.
- (10) Ο τύπος (I) και ο τύπος (II) των προσοφίων έχουν τα ίδια στοιχεία κατασκευής. Η μόνη διαφορά είναι ότι διαφέρουν στις διαστάσεις.
- Τύπος I
Μήκος 0.90 x πλάτος 0.55 εκ. (Βάρος τεμαχίου 190 γραμμάρια).
- Τύπος II
Μήκος 1.40 x πλάτος 0.80 εκ. (Βάρος τεμαχίου 431 γραμμάρια).

ΕΛΛΗΝΙΚΗ ΔΗΜΟΚΡΑΤΙΑ
ΥΠΟΥΡΓΕΙΟ ΠΡΟΣΤΑΣΙΑΣ ΤΟΥ ΠΟΛΙΤΗ
ΑΡΧΗΓΕΙΟ ΕΛΛΗΝΙΚΗΣ ΑΣΤΥΝΟΜΙΑΣ
ΑΣΤΥΝΟΜΙΚΗ ΑΚΑΔΗΜΙΑ

ΤΕΧΝΙΚΕΣ ΠΡΟΔΙΑΓΡΑΦΕΣ
ΠΟΥΛΟΒΕΡ ΜΑΛΛΙΝΟΥ ΤΥΠΟΥ V ΧΡΩΜΑΤΟΣ ΒΑΘΥΚΥΑΝΟΥ

1. ΠΡΟΟΡΙΣΜΟΣ:

Κάλυψη αναγκών Ελληνικής Αστυνομίας

2. Πρώτες Ύλες

Η κατασκευή των πουλόβερ πρέπει να είναι επιμελημένη και να γίνεται με την χρησιμοποίηση των πλέον κατάλληλων πρώτων υλών και μεθόδων ώστε να καλύπτονται πλήρως οι τεχνικές απαιτήσεις της προδιαγραφής.

2.1 Πρώτες Ύλες

Για την κατασκευή των πουλόβερ χρησιμοποιούνται σύμμεικτα νήματα από μαλλί 64S και NYLON 6 ή 66, με τα παρακάτω χαρακτηριστικά:

2.1.1 Μαλλί

Το μαλλί πρέπει να είναι γνήσιο, πρώτης χρήσης προερχόμενο από κούρεμα ζώντων προβάτων, καθαρό, καλά πλυμένο και απολιπασμένο, μακρόινο και γενικά κατάλληλο για κατασκευή πουλόβερ. Απαγορεύεται η χρησιμοποίηση μαλλιού κατώτερης ποιότητας οποιασδήποτε προέλευσης όπως ρακόμαλλα, βυρσοδεψία κ.λπ. Η περιεκτικότητα των συμμείκτων νημάτων σε μαλλί 64S επί ξηρού και μετά την απολίπανση πρέπει να είναι $90 \pm 2\%$. Το εριόνημα πρέπει να έχει υποστεί αντισκωρική επεξεργασία.

2.1.2 NYLON

Χρησιμοποιούνται ασυνεχείς ίνες NYLON 6 ή 66, 3-4 DENIER μήκους 6-10 εκατ. σε ποσοστό $10 \pm 2\%$ προσδιορισμένο όπως και το μαλλί.

2.1.3 Μέθοδος ελέγχου σύμφωνα με τον Κανονισμό Αρ. 1007/2011 ΕΚ.

2.1.4 Έλεγχος λεπτότητας νήματος (Nm) ISO 7211.

2.1.5 Το νήμα που προέρχεται από το μαλλί αυτό έχει τίτλο 2/24 ($\pm 5\%$).

2.1.6 Ενισχυτικό Ύφασμα

Χρησιμοποιείται ύφασμα «TOYAL RIP-STOP» (βαμβάκι – πολυεστέρας 80/20% No 225) σύμφωνα με τα τεχνικά χαρακτηριστικά του παραρτήματος “Δ”.

2.1.7 Κλωστή Ραφής

Χρησιμοποιείται βαμβακερή κλωστή 30/3, αριστερόστροφη όριο τίτλου 29 ± 2 , σε απόχρωση όμοια με του πουλόβερ και ελάχιστη στερεότητα χρωματισμού όπως καθορίζεται στην παράγραφο 2.2.1

- 2.1.8.** Αυτοκόλλητη ταινία (VELCRO) Αρσενική – Θηλυκή χρησιμοποιείται για την στερέωση της επωμίδας και έχει διαστάσεις 2,5 x 2 cm
- 2.1.9.** Χαρτοκιβώτια συσκευασίας πεντάφυλλα του παραρτήματος «Η»

2.1 Χρωματισμός

Ο χρωματισμός του πουλόβερ θα είναι βαθυκύανος. Η ακριβής απόχρωση του καθορίζεται με το επίσημο δείγμα. Η βαφή πρέπει να γίνεται πάνω στα “TOPS” με την χρησιμοποίηση χρωμάτων που εξασφαλίζουν ελάχιστη αντοχή χρωματισμού στα έτοιμα πουλόβερ, όπως παρακάτω.

Περιγραφή	Ελάχιστη Απαίτηση		Μέθοδος Ελέγχου
Σταθερότητα χρωματισμού			
i) Στο πλύσιμο 40°C	C.C. 4	Λέκιασμα: 4	EN ISO 105 C06
ii) Στο νερό	C.C. 4	Λέκιασμα: 4	EN ISO 105 E01
iii) Στον ιδρώτα (όξινο – αλκαλικό)	C.C. 4	Λέκιασμα: 4	EN ISO 105 E04
iv) Στην τριβή	Ξηρή: 4	Υγρή: 3	EN ISO 105 X12

2.2 Περιγραφή κατασκευή

- 2.2.1** Η κατασκευή των πουλόβερ γίνεται σε πλεκτομηχανές τουλάχιστον των 8 βελόνων ανά ίντσα. Χρησιμοποιούνται 2 παράλληλα εριονήματα 2/24
- 2.2.2** Η πλέξη για τον κορμό και τα μανίκια θα είναι «ΑΓΓΛΙΚΗ», όπως στο επίσημο δείγμα.
- 2.2.3** Η πλέξη για τα «ελαστικά» μέρη του πουλόβερ, δηλαδή για τη μέση το περιλαίμιο και τα άκρα των μανικιών, θα είναι 1x1 RIB. Οι ούγιες στην αρχή της πλέξης πρέπει να περιέχουν νήμα Lastex, τουλάχιστον στους δύο πρώτους κύκλους πλοκής της μηχανής.
- 2.2.4** Η πλέξη του κορμού στο ύψος των ώμων και της βάσεως του περιλαίμιου σε όλο το πλάτος (Δ) και σε ύψος 7cm (± 1 cm) κατ' ελάχιστο εμπρός και πίσω θα είναι “façon metiere”, εμπρός –πίσω χτυπήματα, όπως φαίνεται και στο επίσημο δείγμα.
- 2.2.5** Η συνένωση των «ελαστικών» με το σώμα του πλεκτού πρέπει να είναι συνεχής και όχι διακοπτόμενη.
- 2.2.6** Οι παρυφές των κομματιών που συνενώνονται θα ασφαρίζονται με ραφή «κοπτοράπτη» με δύο εριονήματα 2/24 και βαμβακερές κλωστές 30/3.
- 2.2.7** Το περιλαίμιο σχήματος “V” σχηματίζεται με «τρέσα» από πλεκτό ελαστικό 1x1 RIB σε μηχανή No 7-8 με ραφή «PEMAΓΙΑ» και έτσι ώστε το

πλάτος της να είναι ίσο με 30 ± 2 χιλιοστά στην εξωτερική πλευρά του πουλόβερ. Το τελείωμα της ρεμαγιάς (τρέσας) του «V» θα είναι καθαρό μέσα – έξω.

- 2.2.8** Το πουλόβερ καλύπτεται για ενίσχυση στους ώμους & στους αγκώνες με το ύφασμα της παραγράφου 2.1.4 σε διαστάσεις & αποστάσεις που φαίνονται στον πίνακα του παραρτήματος «B» & στα σχέδια των παραρτημάτων «A» & «Γ». Το ύφασμα για την συνένωση του με το κυρίως πλεκτό γαζώνεται με δίγαζες ραφές σε απόσταση μεταξύ τους 7 ± 2 χιλ. όπως φαίνεται στα σχέδια των παραρτημάτων «A» & «Γ» και στο επίσημο δείγμα.
- 2.2.9** Με το ύφασμα της προηγούμενης παραγράφου (διπλό) κατασκευάζονται επωμίδες όπως φαίνεται στα σχέδια που αναφέρθηκαν στην προηγούμενη παράγραφο και στο επίσημο δείγμα. Τα δύο κομμάτια υφάσματος για κάθε επωμίδα συρράπτονται με απλή ραφή. Κάθε επωμίδα ράβεται πάνω στη ραφή του ώμου, όπως φαίνεται στο επίσημο δείγμα, και προς τα εμπρός και στερεώνεται με αυτοκόλλητη ταινία (VELCRO) της παραγράφου 2.1.4, καταλήγει δε σε τριγωνικό κομμάτι. Το αρσενικό τμήμα της αυτοκόλλητης ταινίας τοποθετείται στο ελεύθερο άκρο της επωμίδας και το θηλυκό στην άκρη (ραφή) του ενισχυτικού υφάσματος του ώμου. Λεπτομέρειες φαίνονται στα σχέδια του παραρτήματος «A» και στο επίσημο δείγμα της Υπηρεσίας.
- 2.2.10** Τη ραφή που γίνεται με γαζωτικές και άλλες μηχανές, ακολουθεί επιμελημένη ραφή με το χέρι των άκρων των ραφών του κορμού και των μανικιών (ασφάλιση ραφών). Όλοι οι κόμποι που μπορεί να υπάρχουν, φέρονται στο εξωτερικό και το υλικό καθαρίζεται από κλωστές και νήματα. Οι ραφές γίνονται με βαμβακερή κλωστή 30/3 των χαρακτηριστικών της παραγράφου 2.1.5.
- 2.2.11** Σε απόσταση 4 εκατοστά από το σημείο συρραφής του κορμού με το αριστερό μανίκι να είναι ραμμένο το διακριτικό του Σώματος της Ελληνικής Αστυνομίας όπως αυτό φαίνεται και στο επίσημο δείγμα της Υπηρεσίας μας.

2.3 Μεγέθη - Διαστάσεις - Βάρη - Ποσοστά

Τα πουλόβερ κατασκευάζονται σε πέντε μεγέθη με τις διαστάσεις του Πίνακα του Παραρτήματος «B». Στον πίνακα φαίνονται επίσης τα βάρη των πέντε μεγεθών. Για την μέτρηση των διαστάσεων, τα πουλόβερ τοποθετούνται σε μετροτραπέζι, χωρίς τάνυση. Η μέτρηση γίνεται σύμφωνα με το σχέδιο του παραρτήματος «A». Το πλάτος του στήθους μετριέται σε απόσταση 10 cm κάτω από τη γραμμή των μασχαλών. Το βάρος ελέγχεται σύμφωνα με το EN ISO 12127.

2.4 ΓΕΝΙΚΕΣ ΑΠΑΙΤΗΣΕΙΣ

2.4.1 Φινίρισμα

Τα πουλόβερ μετά την κατασκευή τους σιδερώνονται επιμελημένα στις διαστάσεις που προβλέπονται με τρόπο ώστε να αποκτήσουν εμφάνιση υλικού άριστης ποιότητας.

2.4.2 Ποιότητα εργασίας

Η κατασκευή πρέπει να γίνεται με όλους τους κανόνες της τέχνης ώστε να αποδίδεται τελικά υλικό άριστης ποιότητας. Κακοτεχνίες που ίσως υπάρχουν θα θεωρούνται εκτροπές.

2.5 ΕΙΔΙΚΕΣ ΑΠΑΙΤΗΣΕΙΣ

Τα πουλόβερ όταν εξετάζονται, πρέπει να ικανοποιούν τις παρακάτω απαιτήσεις:

2.5.1. Αντοχή στη Διάρρηξη

Περιγραφή	Ελάχιστη Απαίτηση	Μέθοδος Ελέγχου
Αντοχή στη διάρρηξη [kPa]	450	EN ISO 13938-1

2.5.2. Φυτικές και Λοιπές Ουσίες

Δεν επιτρέπεται η ύπαρξη φυτικών ή άλλων ουσιών.

2.5.3. Αντισκωρική επεξεργασία

Τα πουλόβερ πρέπει να έχουν υποστεί επιτυχή αντισκωρική επεξεργασία, σύμφωνα με τις απαιτήσεις του Παραρτήματος «ΣΤ»

2.5.4. Επεξεργασία «SUPER WASH»

Τα πουλόβερ πρέπει να έχουν υποστεί επιτυχή επεξεργασία «SUPERWASH» ώστε όταν η σταθερότητα των διαστάσεων τους ελέγχεται με τη μέθοδο που αναφέρεται στο παράρτημα «Ζ» να ικανοποιούν τις αναφερόμενες στο ίδιο Παράρτημα απαιτήσεις.

Περιγραφή	Ελάχιστη Απαίτηση	Μέθοδος Ελέγχου
Αλλαγή διαστάσεων στο πλύσιμο – Super Wash [%]		EN ISO 3759 / EN ISO 6330 / EN ISO 5077
Μήκος		
Πλάτος		

2.5.5. Άλλες Ιδιότητες

Περιγραφή	Ελάχιστη Απαίτηση	Μέθοδος Ελέγχου
pH	4.0 – 7.5	EN ISO 3071

3. ΕΛΕΓΧΟΣ ΠΟΙΟΤΗΤΑΣ, ΕΠΙΘΕΩΡΗΣΗ ΚΑΙ ΜΕΘΟΔΟΙ ΔΟΚΙΜΗΣ

3.1. Προδείγματα Μειοδοτών για Μαζική Παραγωγή (Βιομηχανικό Πρότυπο):

- I. Ο μειοδότης πριν την μαζική παραγωγή, υποχρεούται να κατασκευάσει δύο (2) δείγματα, σύμφωνα με τους παραπάνω τεχνικούς όρους, συμμορφούμενος και προς τις τυχόν υποδείξεις της Υπηρεσίας, τα οποία θα προσκομίσει στην Αστυνομική Ακαδημία και αφού επισημοποιηθούν θα χρησιμοποιηθούν σαν υποδείγματα: α) για την κατασκευή των υπολοίπων και β) για την ποιοτική και οριστική παραλαβή.
- II. Εφόσον τα παραπάνω δείγματα ικανοποιούν τις απαιτήσεις της Υπηρεσίας επισημοποιούνται σαν προδείγματα και τηρούνται ανά ένα, από την Επιτροπή παραλαβής και από τον προμηθευτή. Εάν τα δείγματα αυτά, δεν συμφωνούν με τις απαιτήσεις των τεχνικών προδιαγραφών, δεν επισημοποιούνται και ο προμηθευτής υποχρεούται να προσκομίσει νέα δείγματα προς επισημοποίηση.

Από τα εξετασθέντα και τελικά επισημοποιηθέντα δείγματα, το ένα παραμένει στην επιτροπή και το άλλο δίνεται στον προμηθευτή. Τα δύο (2) αυτά δείγματα βαρύνουν τον προμηθευτή.

3.2 ΕΛΕΓΧΟΣ ΠΟΙΟΤΗΤΑΣ ΕΠΙΘΕΩΡΗΣΗ-ΜΕΘΟΔΟΙ ΔΟΚΙΜΗΣ -ΠΑΡΑΛΑΒΗ

3.2.1. Δειγματοληψία

Από όλη τη ποσότητα, λαμβάνονται έξι (6) πουλόβερ από κάποιο τυχαίο μέγεθος διαφορετικό για το καθένα. Από αυτά το τρία (3) αποτελούν τα δείγματα εργαστηριακού ελέγχου και τα άλλα τρία (3) τα αντιδείγματα φυλάσσονται από την Επιτροπή Παραλαβής. Τα δείγματα θα βαρύνουν τον προμηθευτή.

3.2.2. Μακροσκοπικός έλεγχος

Γίνεται από την Επιτροπή Παραλαβής, η οποία με βάση την προδιαγραφή αυτή και το επισημοποιηθέν δείγμα εξετάζει τουλάχιστον το 10% των κομματιών της κάθε μερίδας και ελέγχει τα παρακάτω.

- α. Το χρωματισμό και τον τρόπο κατασκευής που πρέπει να συμφωνεί με αυτόν του επισήμου δείγματος.
- β. Ιδιαίτερη προσοχή στις διαστάσεις, τα μεγέθη και τα ποσοστά των μεγεθών σύμφωνα με τον πίνακα του Παραρτήματος «Β».
- γ. Τον τύπο και την κανονικότητα της πλέξης.
- δ. Την ύπαρξη ελαττωμάτων στην κατασκευή, (όπως τρύπες, σπάσιμο κλωστών, κάθετες γραμμές από σπάσιμο βελονιών, αισθητές οριζόντιες γραμμές, ανεπαρκής ελαστικότητα, κόμποι, λεκέδες, σκληρότητα στην αφή).
- ε. Τη συσκευασία και τις επισημάνσεις.
- στ. Το φινίρισμα.
- ζ. Τα χαρτοκιβώτια συσκευασίας.

3.2.3. Εργαστηριακός Έλεγχος

Γίνεται σε χημικό εργαστήριο που ανήκει στο ΕΒΕΤΑΜ ΑΕ παράρτημα Αθηνών (πρώην ΕΤΑΚΕΙ τηλ.210 9234932).

Τα δείγματα και οι εργαστηριακοί έλεγχοι θα βαρύνουν τον προμηθευτή.

ΛΟΙΠΟΙ ΟΡΟΙ

Κάθε πουλόβερ αναδιπλώνεται κατάλληλα και τοποθετείται μέσα σε νάυλον σφραγισμένη σακούλα. Μέσα στη διαφανή σακούλα τοποθετείται χαρτί κατάλληλων διαστάσεων στο οποίο αναγράφεται: «ΠΡΟΣΟΧΗ» Τα πουλόβερ έχουν υποστεί «ΑΝΤΙΣΚΩΡΙΚΗ ΕΠΕΞΕΡΓΑΣΙΑ» και δεν απαιτείται ναφθαλίνωση. Κάθε δέκα (10) πουλόβερ τοποθετούνται μέσα σε πεντάφυλλο χαρτοκιβώτιο συσκευασίας καταλλήλων διαστάσεων. Το χαρτοκιβώτιο συσκευασίας σφραγίζεται στο πάνω μέρος με συγκολλητική χαρτοταινία.

Κάθε χαρτοκιβώτιο συσκευασίας φέρει εξωτερικά ταινία (τσέρκι) μεταλλικό ή πλαστικό, ένα κατά τον διαμήκη και ένα κατά τον εγκάρσιο άξονα.

- 3.2.4.** Σε κάθε πουλόβερ και στο εσωτερικό μέρος αυτού, στη συρραφή του αριστερού μπροστινού φύλλου με το πίσω και σε απόσταση 20 cm περίπου από το κάτω άκρο ράβεται κατά τη μικρή διάσταση λευκή ταινία καταλλήλων διαστάσεων στην οποία αναγράφονται με μαύρη ανεξίτηλη μελάνη τα ακόλουθα:

ΕΛΛΗΝΙΚΟΣ ΑΣΤΥΝΟΜΙΑ	
ΠΟΥΛΟΒΕΡ ΜΑΛΛΙΝΟ	
NSN (ΑΡΙΘΜΟΣ ΟΝΟΜΑΣΤΙΚΟΥ)
ΚΑΤΑΣΚΕΥΑΣΤΗΣ
ΑΡΙΘΜΟΣ/ΗΜΕΡΟΜΗΝΙΑ ΣΥΜΒΑΣΗΣ
ΜΕΓΕΘΟΣ	π.χ No 1 ή No 3
ΟΔΗΓΙΕΣ ΠΛΥΣΙΜΑΤΟΣ-ΣΙΔΕΡΩΜΑΤΟΣ	

- 3.2.5. Εξωτερικά σε κάθε χαρτοκιβώτιο τυπώνονται με μαύρη ανεξίτηλη μελάνη τα παρακάτω στοιχεία:**

ΕΛΛΗΝΙΚΟΣ ΑΣΤΥΝΟΜΙΑ	
ΠΟΥΛΟΒΕΡ ΜΑΛΛΙΝΟ (ΤΥΠΟΥ V)	
NSN (ΑΡΙΘΜΟΣ ΟΝΟΜΑΣΤΙΚΟΥ)
ΚΑΤΑΣΚΕΥΑΣΤΗΣ
ΑΡΙΘΜΟΣ/ΗΜΕΡΟΜΗΝΙΑ ΣΥΜΒΑΣΗΣ
ΑΡΙΘΜΟΣ ΜΕΡΙΔΑΣ
ΜΕΓΕΘΟΣ – ΠΟΣΟΤΗΤΑ	π.χ. No 1 ή No 3

4. Παραλαβή - Απόρριψη

- 4.1.** Τα πουλόβερ παραλαμβάνονται οριστικά από την Επιτροπή Ελέγχου και Παραλαβής αν συμφωνούν με τις απαιτήσεις του μακροσκοπικού και εργαστηριακού ελέγχου της παρούσας προδιαγραφής.
- 4.2** Ο προμηθευτής είναι υποχρεωμένος να αναφέρει στην προσφορά του το είδος της αντισκωρικής ουσίας που θα χρησιμοποιηθεί στην αντισκωρική επεξεργασία των πουλόβερ.
- 4.3** Τα πουλόβερ θα παραδίνονται από τον προμηθευτή στην αρμόδια Υπηρεσία με ευθύνη και προσωπικό δικό του. Ο προμηθευτής έχει υποχρέωση εκφόρτωσης και στοίβαξης κατά μερίδα των υλικών στον χώρο εναποθήκευσης.
- 4.4** Χρόνος -τόπος παράδοσης: Το σύνολο της υπό προμήθεια ποσότητας εντός τεσσάρων (04) μηνών από την υπογραφή της σχετικής Σύμβασης, εντός των αποθηκών της Αστυνομικής Ακαδημίας (Λ. Θρακομακεδόνων 101, Αχαρνές Αττικής, Τ.Κ. : 13671, τηλ. 2102409162, 2102409190), με δαπάνη και μέριμνα του προμηθευτή.

Κανονισμός R.E.A.Ch.

Οι συμμετέχοντες στο Διαγωνισμό υποχρεούνται μαζί με την τεχνική τους προσφορά να προσκομίσουν, Υπεύθυνη Δήλωση στην οποία να δηλώνει ότι τα υπό προμήθεια είδη θα συμμορφώνονται με τις απαιτήσεις του Κανονισμού ΕΚ 1907/2006 - R.E.A.Ch. (Registration, Evaluation and Authorization of Chemicals) της Ευρωπαϊκής Ένωσης, όπως τροποποιήθηκε και ισχύει. Η δήλωση αυτή αφορά τα παρασκευάσματα καθώς και όλα τα αντικείμενα τα οποία περιέχουν χημικές ουσίες στη σύσταση τους ή στα οποία έχουν εφαρμοστεί χημικές ουσίες και παρασκευάσματα κατά την παραγωγή τους. Στις ανωτέρω χημικές ουσίες συμπεριλαμβάνονται και τα αζωχρώματα. Η Υπηρεσία μετά την υπογραφή της Σύμβασης διατηρεί το δικαίωμα, όπου και όταν κριθεί αναγκαίο, να ζητήσει να προσκομιστούν δικαιολογητικά τεκμηρίωσης ή να διενεργηθούν εργαστηριακές δοκιμές.

ΠΑΡΑΡΤΗΜΑ "Α"

ΣΧΕΔΙΟ ΠΟΥΛΟΒΕΡ ΑΕΚΩΝ

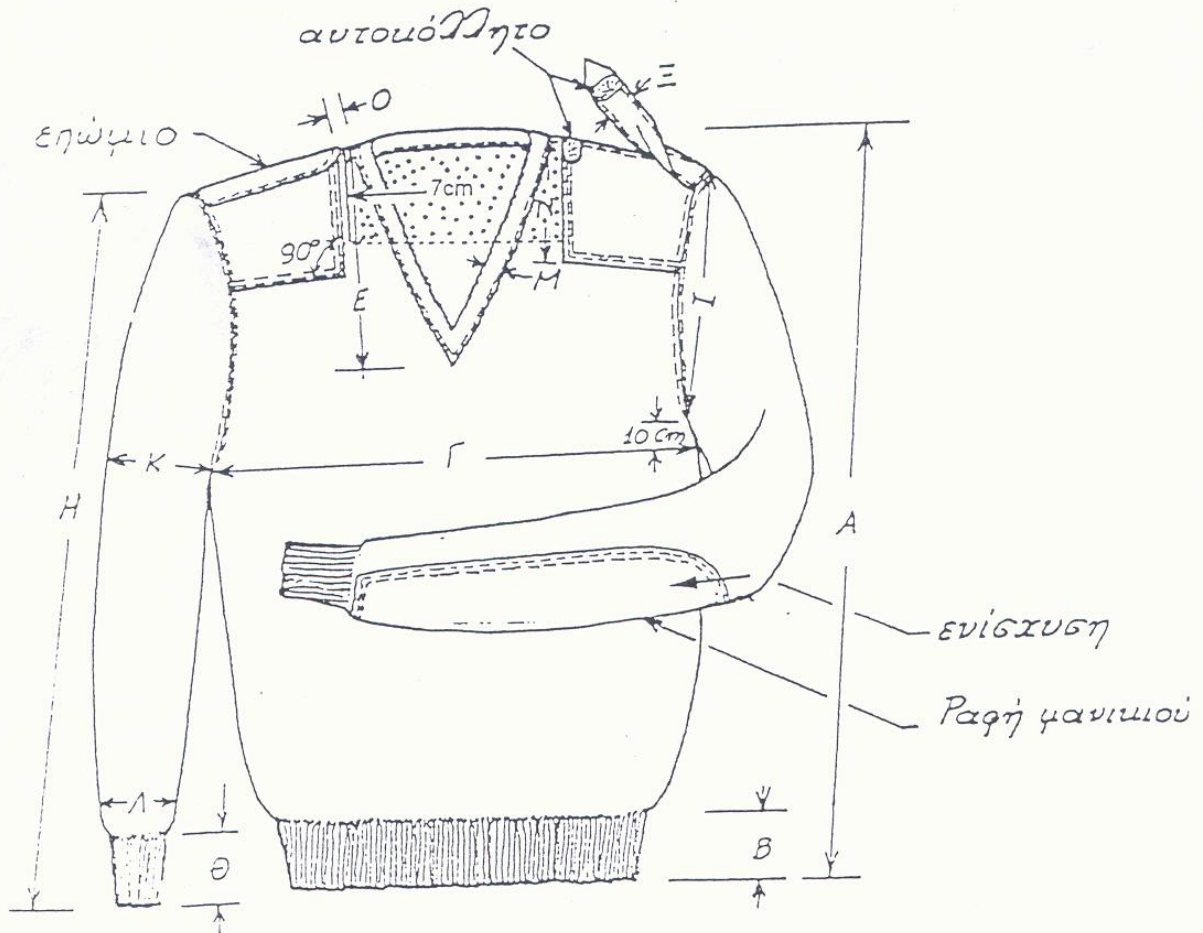

Μπροστινή όψη

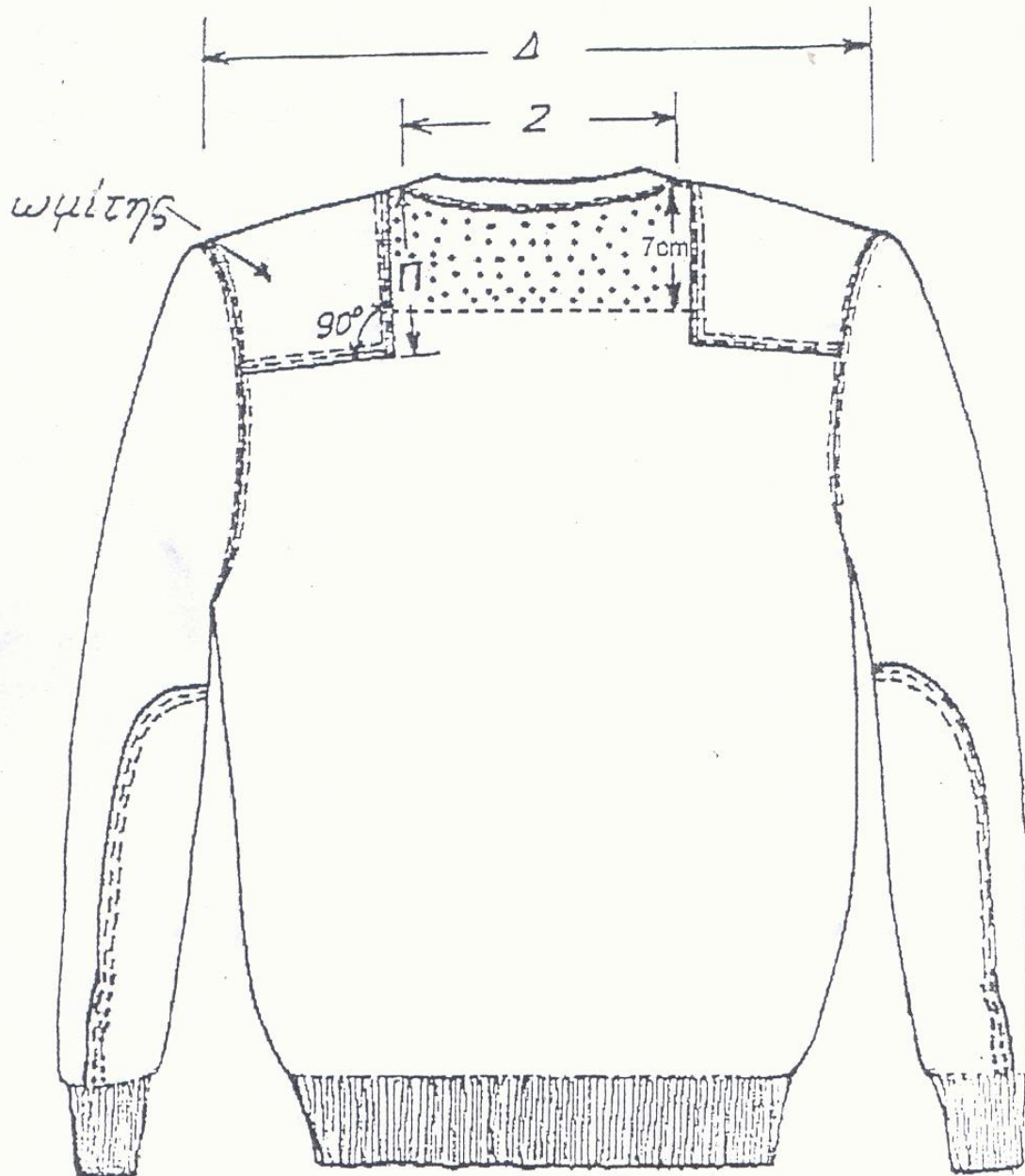

Πίσω όψη

ΠΑΡΑΡΤΗΜΑ “Β”**ΠΙΝΑΚΑΣ ΜΕΓΕΘΩΝ - ΔΙΑΣΤΑΣΕΩΝ - ΒΑΡΩΝ**

Α/Α	ΔΙΑΣΤΑΣΕΙΣ	ΜΕΓΕΘΗ					ΑΝΟΧΕΣ
		No 1	No 2	No 3	No 4	No 5	
1	Ολικό μήκος κορμού σε cm, Α	66	68	68	70	72	±1 cm
2	Ύψος ελαστικού μέσης σε cm, Β	8	8	8	8	8	± 0,5 cm
3	Πλάτος στήθους σε cm, Γ	50	52	54	56	58	±1 cm
4	Πλάτος ώμων σε cm, Δ	46	48	50	52	54	±1 cm
5	Ύψος “V” σε cm, Ε	23	23	24	24	24	±1 cm
6	Πλάτος βάσης “V” σε cm, Ζ	15	15	15	15	15	±1 cm
7	Πλάτος τρέσας (V σε mm), Μ	30	30	30	30	30	±2 cm
8	Μήκος μανικιού σε cm, Η	63	64	65	66	67	±1 cm
9	Ύψος ελαστικού μανικιού σε cm, Θ	8	8	8	8	8	±0,5 cm
10	Πλάτος μανικιού						
	10.1: 2cm πάνω από το ελαστικό σε cm, Λ	12,5	12,5	12,5	12,5	12,5	±1 cm
	10.2: Στο ύψος της μασχάλης σε cm, Κ	18	18	18	18	18	ελάχιστο
11	Πλάτος μασχάλης σε cm, Ι	24	25	25	25	25	±1 cm
12	Ύψος υφάσματος ενίσχυσης στον ώμο σε cm, Ν και Π	15	15	15	15	15	±0,5 cm
13	Απόσταση παραπάνω υφάσματος και επωμίδας από τη βάση “V” σε cm, Ο	2,5	2,5	2,5	2,5	2,5	±0,5 cm
14	Πλάτος επωμίδας σε cm, Ξ	4,5	4,5	4,5	4,5	4,5	±0,5 cm
15	Θηλειές ανά cm κατά μήκος (σειρές)	6-7	6-7	6-7	6-7	6-7	ελάχιστο
16	Θηλειές ανά cm κατά πλάτος (βελόνες)	4-5	4-5	4-5	4-5	4-5	ελάχιστο
17	Βάρος σε εμπορική υγρασία 17% σε g.	720	750	770	810	830	ελάχιστο
18	ΠΟΣΟΤΗΤΑ ΑΝΑ ΜΕΓΕΘΟΣ 2025	110	530	675	150	40	
	2026	110	520	660	179	0	
	ΣΥΝΟΛΙΚΗ ΠΟΣΟΤΗΤΑ				1.505		
					1.469		

ΠΑΡΑΤΗΡΗΣΕΙΣ

- Όλες οι διαστάσεις που χαρακτηρίζονται με κεφαλαία γράμματα φαίνονται στα σχέδια του παραρτήματος “Α”.
- Το βάρος εννοείται μόνο στο πλεκτό (χωρίς ύφασμα, επωμίδες κ.λπ)

ΠΑΡΑΡΤΗΜΑ "Γ"

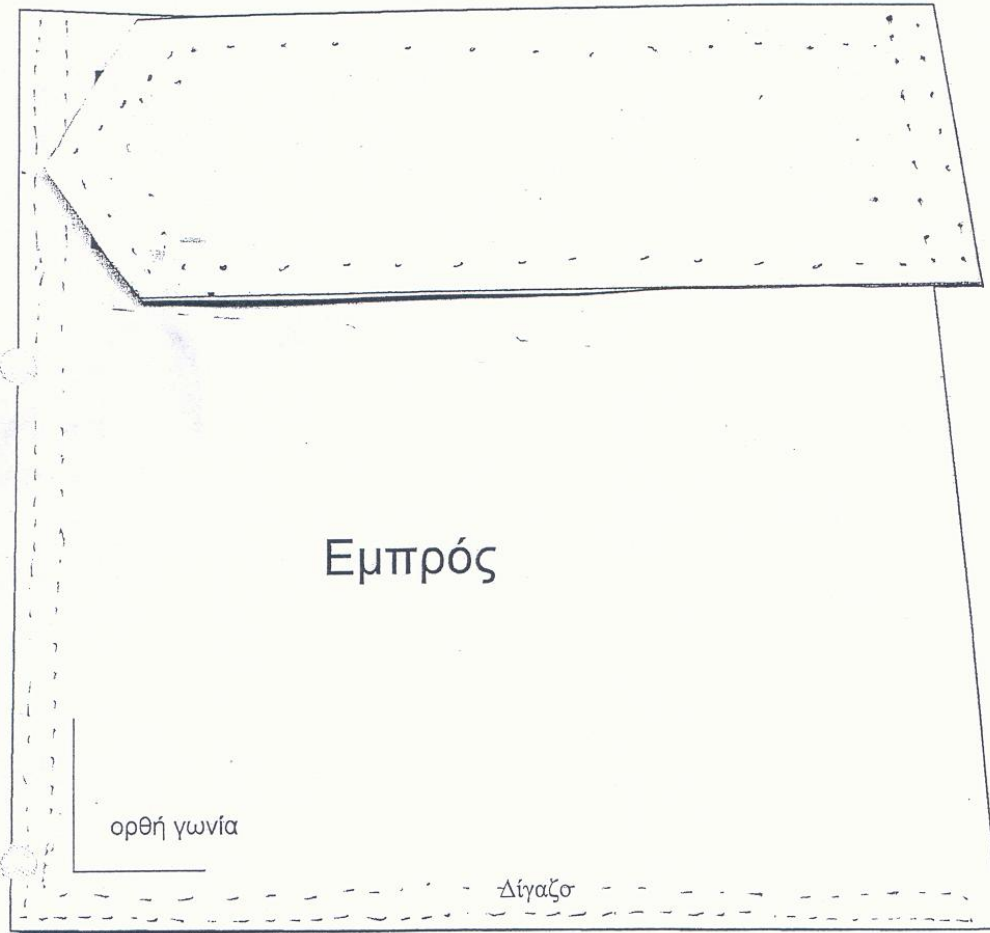

ΕΜΠΡΟΣΘΙΟ
ΕΝΙΣΧΥΤΙΚΟ ΥΦΑΣΜΑ ΩΜΩΝ

ΚΛΙΜΑΚΑ 1:1

Γ-2

40

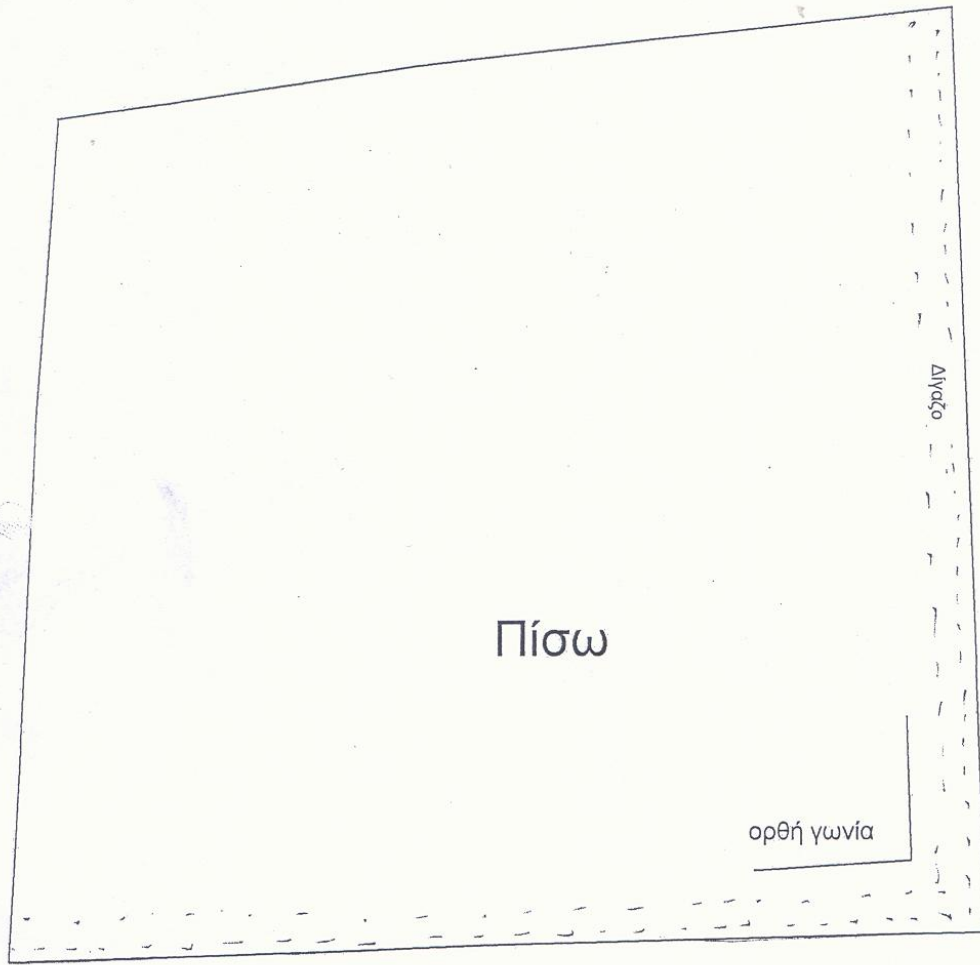

ΟΠΙΣΘΙΟ
ΕΝΙΣΧΥΤΙΚΟ ΥΦΑΣΜΑ ΩΜΩΝ

ΚΛΙΜΑΚΑ 1:1

Γ-3

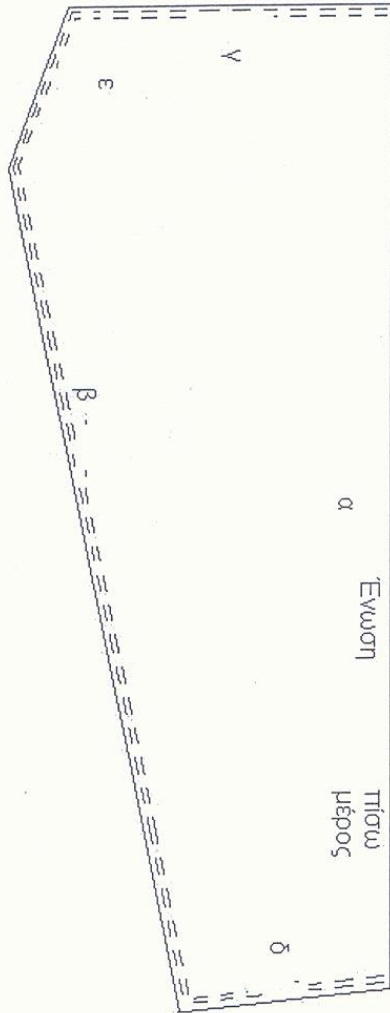

ΟΠΙΣΘΙΟ ΤΜΗΜΑ
ΕΝΙΣΧΥΤΙΚΟΥ ΥΦΑΣΜΑΤΟΣ
ΑΓΚΩΝΩΝ

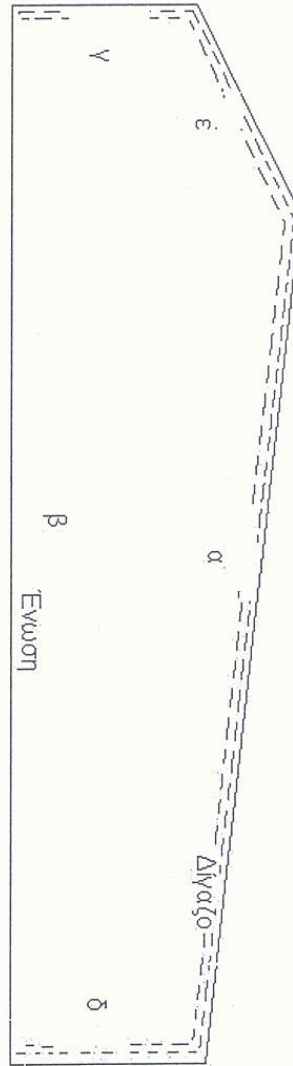

ΕΜΠΡΟΣΘΙΟ ΤΜΗΜΑ
ΕΝΙΣΧΥΤΙΚΟΥ ΥΦΑΣΜΑΤΟΣ
ΑΓΚΩΝΩΝ

ΠΙΝΑΚΑΣ
ΔΙΑΣΤΑΣΕΩΝ ΕΝΙΣΧΥΤΙΚΟΥ ΥΦΑΣΜΑΤΟΣ ΑΓΚΩΝΩΝ

ΔΙΑΣΤΑΣΗ (σε cm)	α	β	γ	δ	ϵ
ΤΜΗΜΑ					
ΕΜΠΡΟΣΘΙΟ ΤΜΗΜΑ (No 1, No 2)	25,5	30	4,5	4	5,5
ΟΠΙΣΘΙΟ ΤΜΗΜΑ (No 1, No 2)	30	27	11	6	5,5
ΕΜΠΡΟΣΘΙΟ ΤΜΗΜΑ (No 3, No 4, No5)	27,5	32	4,5	4	5,5
ΟΠΙΣΘΙΟ ΤΜΗΜΑ (No 3, No 4, No5)	32	29	11	6	5,5

ΠΑΡΑΡΤΗΜΑ Δ'ΕΙΔΙΚΕΣ ΑΠΑΙΤΗΣΕΙΣ ΓΙΑ ΤΟ ΥΦΑΣΜΑ ΤΟΥΛΑ RIP-STOP Νο 225
[ΒΑΜΒΑΚΙ 80%(±3%) - ΠΟΛΥΕΣΤΕΡΑΣ 20%(±3%)]

A/A	Τεχνικά Χαρακτηριστικά	Απαιτήσεις	Μέθοδοι ελέγχου
1.	Βάρος σε gr/m ² :	225	ISO 3801
2.	Αντοχή στήμονα σε Kgr:	90	ISO 13934-1
3.	Αντοχή κρόκης σε Kgr:	60	
4.	Πυκνότητα στήμονα (κλωστές/cm):	40	ISO 7211-2
5.	Πυκνότητα κρόκης (κλωστές/cm):	22	
6.	Συστολή στήμονα επί %:	2	EN 26330 & EN 25077 (washing machine and line dry)-40°C
7.	Συστολή κρόκης επί %:	2	
8.	Απώλεια βάρους με έκπλυση επί %:	1	
9.	Τίτλος νήματος στήμονα:	36/2 (ΠΕΝΙΕ)	ISO 7211-5
10.	Τίτλος νήματος κρόκης:	30/2 (ΠΕΝΙΕ)	
11.	Υφανση:	Οι ενισχύσεις σχηματίζονται ανά 12 κλωστές στήμονα και ανά 23 κλωστές κρόκης με ύφανση 2 κλωστών ως μία.	ISO 7211
12.	Σταθερότητα χρωματισμού	Ελάχιστη	
	• Στο ηλιακό φως:	6	ISO 105-B02
	• Στη μέτρια πλύση:	4-5	ISO 105-C06-40°C
	• Στον ιδρώτα:	4-5	ISO 105-E04
	• Στην ξηρή τριβή:	4-5	ISO 105-X12
	• Στην υγρή τριβή:	3-4	
• Στο ασθενές χλώριο:	4-5	ISO 105-N03	
13.	Μερσερισμός:	Ομοιόμορφος σε όλο το ύφασμα	AATCC Test Method 89-1980
14.	Χρωματισμός:	Βαθυκύανο	Ως επισήμου δείγματος
15.	Τίτλος πολυεστέρα:	1,2 – 1,5 Denier μήκος 38-40mm	
16.	pH	5-8,5	ISO 3071
17.	Σύνθεση στήμονα % κ.β	Βαμβάκι 80%-πολυεστέρας 20%	ISO 1833
18.	Σύνθεση κρόκης % κ.β	Βαμβάκι 80%-πολυεστέρας 20%	
19.	<p style="text-align: center;">Βαφή:</p> <p>Για την βαφή των υφασμάτων θα χρησιμοποιούνται ΥΠΟΧΡΕΩΤΙΚΑ ΚΑΙ ΜΟΝΟ:</p> <p>α. Χρώματα “κάδου” (Vat Dyes) για την βαφή των βαμβακερών ινών.</p> <p>β. Χρώματα “διασποράς” (Dispersed Dyes) για την βαφή των πολυεστερικών ινών.</p>		

20. ΧΡΩΜΑΤΙΣΜΟΣ

α. Ο χρωματισμός θα πρέπει να έχει την απόχρωση των κατατεθέντων τεμαχίων υφάσματος του υπό προμήθεια είδους, με ανοχές όπως φαίνονται στον παρακάτω ΠΙΝΑΚΑ 1.

β. Έλεγχος χρωματισμού:

Ο χρωματισμός θα ελέγχεται επιπλέον του προβλεπόμενου μακροσκοπικού ελέγχου από την επιτροπή παραλαβής και από χημικό εργαστήριο που ανήκει στο δημόσιο τομέα στα δείγματα που θα αποστέλλονται για φυσικοχημικούς ελέγχους, σε περίπτωση δε κατ' έφεση εξέτασης σε Χημικό Εργαστήριο που ανήκει στον ευρύτερο Δημόσιο Τομέα. Για την πραγματοποίηση του παραπάνω ελέγχου μαζί με τα δείγματα θα αποστέλλεται με μέριμνα του Προέδρου της επιτροπής παραλαβής σε χημικό εργαστήριο που ανήκει στο δημόσιο τομέα και το επισημοποιηθέν δείγμα της υπηρεσίας το οποίο πήρε ο προμηθευτής προκειμένου να το χρησιμοποιήσει για την κατασκευή του υφάσματος, σε περίπτωση δε κατ' έφεση εξέτασης σε Χημικό Εργαστήριο που ανήκει στον ευρύτερο Δημόσιο Τομέα. Μετά το πέρας του ελέγχου χρωματισμού το ανωτέρω δείγμα θα επιστρέφεται με μέριμνα της επιτροπής παραλαβής στον προμηθευτή.

Ο έλεγχος της απόχρωσης θα γίνεται με φασματοφωτόμετρο που θα λειτουργεί με διάχυτο φωτισμό του δοκιμίου με πλήρη εκπομπή πηγής η οποία θα προσομοιάζει στη "CIE Source D65". Το υπό εξέταση δοκίμιο πρέπει να παρατηρείται από γωνία που δεν ξεπερνά τις 10° από την κανονική γωνία παρατήρησης, συμπεριλαμβανομένης και της γωνίας αποφυγής κατοπτρισμού. Το μέγεθος του προτύπου ανοίγματος επί της συσκευής που χρησιμοποιείται για τη μέτρηση της απόχρωσης θα πρέπει να είναι διαμέτρου 1,2-1,5 cm. Οι μετρήσεις θα πρέπει να γίνονται σε τρία (3) διαφορετικά σημεία στα τεμάχια του κάθε δείγματος μετρώντας το κάθε σημείο δύο φορές με διαφορετικό προσανατολισμό (υφάδι-στημόνι). Το τελικό αποτέλεσμα θα είναι ο μέσος όρος των έξι (6) μετρήσεων που πραγματοποιήθηκαν [τρία (3) σημεία X δύο (2) φορές = έξι (6) για κάθε δείγμα. Τα προς εξέταση σημεία θα πρέπει να είναι διπλωμένα δύο (2) φορές προκειμένου κατά τη μέτρηση να μην επηρεάζονται από το φως.

Κατά τη μέτρηση θα χρησιμοποιείται η εξίσωση CMC (Color Measurement Committees της Society of Dyers and colourists) για τον υπολογισμό του ΔΕ η οποία περιλαμβάνει και διορθωτικούς συντελεστές. Αρχικά θα μετριέται η απόχρωση στο επισημοποιηθέν δείγμα με την ίδια διαδικασία που περιγράφηκε παραπάνω και ο μέσος όρος των μετρήσεων θα είναι η βάση με την οποία θα συγκριθεί η αντίστοιχη απόχρωση του προς εξέταση δείγματος.

ΠΙΝΑΚΑΣ 1

A/A	ΧΡΩΜΑ	ΑΠΟΔΕΚΤΑ ΑΠΟΤΕΛΕΣΜΑΤΑ ΣΥΓΚΡΙΣΗΣ ΕΠΙΣΗΜΟΠΟΙΗΘΕΝΤΟΣ ΔΕΙΓΜΑΤΟΣ ΜΕ ΤΗΝ CMC (ΔΕ)	ΑΠΟΚΛΙΣΕΙΣ	ΕΚΠΤΩΣΗ
1	ΒΑΘΥΚΥΑΝΟ	Μέχρι και 1,2	Μέχρι και 0,2 πάνω του ορίου, δηλαδή 1,4	0,5% για κάθε 0.1 πάνω του ορίου

ΠΑΡΑΡΤΗΜΑ Ε'

Χρησιμοποιείται βαμβακερή κλωστή 30/3, αριστερόστροφη όριο τίτλου 29 ±2, σε απόχρωση όμοια με του πουλόβερ.

ΠΑΡΑΡΤΗΜΑ ΣΤ΄

ΕΙΔΙΚΕΣ ΑΠΑΙΤΗΣΕΙΣ ΓΙΑ ΑΝΤΙΣΚΩΡΙΚΗ ΕΠΕΞΕΡΓΑΣΙΑ ΜΑΛΛΙΝΩΝ ΕΙΔΩΝ

1. Κάθε είδος πρέπει να υφίσταται αντισκωρική επεξεργασία για να μην προσβάλλεται από το σκώρο.
2. Να δηλωθεί με την προσφορά η αντισκωρική ουσία που θα χρησιμοποιηθεί και με όρια σύμφωνα με τα οριζόμενα από τους πίνακες της Wool Mark (Level 1).
3. Σημειώνεται ότι απαγορεύεται η εφαρμογή της ουσίας MITTIN FF κατά την παραγωγή και επεξεργασία των ειδών εντός Ε.Ε. , Ελβετίας και Νορβηγίας, σύμφωνα με τα καθοριζόμενα στην κοινοτική οδηγία 98/8 EC .
4. Ο έλεγχος της δηλούμενης στην προσφορά αντισκωρικής ουσίας θα γίνει στο ΕΒΕΤΑΜ ΑΕ παράρτημα Αθηνών (πρώην ΕΤΑΚΕΙ τηλ.210 9234932) ή σε περίπτωση αδυναμίας της εξέτασης από αυτό, με μέριμνα του σε άλλο διαπιστευμένο εργαστήριο του εξωτερικού με έξοδα του προμηθευτή .
5. Ο έλεγχος της περιεκτικότητας της δηλούμενης αντισκωρικής ουσίας θα γίνεται με τη μέθοδο WOOLMARK TM-27 .

ΠΑΡΑΡΤΗΜΑ "Η"**ΕΙΔΙΚΕΣ ΑΠΑΙΤΗΣΕΙΣ ΓΙΑ ΧΑΡΤΟΚΙΒΩΤΙΑ ΣΥΣΚΕΥΑΣΙΑΣ ΥΛΙΚΩΝ
(ΠΕΝΤΑΦΥΛΛΑ)**

1. Γενικές Απαιτήσεις

Τα χαρτοκιβώτια πρέπει να είναι αρίστης ποιότητας και κατασκευής. Κατασκευάζονται από πεντάφυλλο χαρτόνι σε σχήμα ορθογωνίου παραλληλεπιπέδου. Τα χαρτοκιβώτια συνδέονται κατά τη μία από τις τέσσερις κατακόρυφες ακμές του παραλληλεπιπέδου με σιδερένιους συνδετήρες πάχους 2 mm και μήκους 14 mm και σε πυκνότητα ενός συνδετήρα ανά 3 έως 4 cm μήκους. Εναλλακτικά μπορεί να χρησιμοποιηθεί στην κατασκευή τους τεχνική συγκόλλησης με τη χρήση της κατάλληλης κόλλας ώστε να έχουν την αντοχή που απαιτείται στην παράγραφο 2.2. Το χρησιμοποιούμενο χαρτόνι θα πρέπει να έχει παρασκευαστεί κατά τρόπο ώστε τα εσωτερικά του τρία (3) φύλλα να είναι εμποτισμένα με παραφίνη δια της μεθόδου του ψεκασμού.

2. Ειδικές Απαιτήσεις

2.1 Βάρος ελάχιστο: 820 gr/m².

2.2 Αντοχή στην διάρρηξη στη συσκευή MULLEN – TESTER (διάμετρος μεμβράνης 3 cm), ελάχιστο: 200 LB/IN² (14.06 Kg/cm²).

ΠΑΡΑΡΤΗΜΑ Θ'

Γ) ΠΙΝΑΚΑΣ 2
ΑΝΟΧΩΝ ΚΑΙ ΕΚΠΤΩΣΕΩΝ ΓΙΑ ΧΗΜΙΚΕΣ ΕΚΤΡΟΠΕΣ ΥΦΑΣΜΑΤΩΝ (ΒΑΜΒΑΚΕΡΑ - ΣΥΜΜΙΚΤΑ)

ΒΑΡΟΣ Σε g/m ²	ΠΑΛΤΟΣ Σε cm, ελάχιστον	ΑΝΤΟΧΗ ΣΤΗΜΟΝΟΣ Σε kg, ελάχιστη	ΑΝΤΟΧΗ ΚΡΟΚΗΣ Σε kg, ελάχιστη	ΕΠΙΜΗΚΤΗΣΙΣ ΣΤΗΜΟΝΟΣ Σε m.m., ελάχιστη	ΕΠΙΜΗΚΤΗΣΙΣ ΚΡΟΚΗΣ Σε m.m., ελάχιστη	ΠΥΚΝΟΤΗΣ ΣΤΗΜΟΝΟΣ Αριθ. Κλωστών/cm	ΠΥΚΝΟΤΗΣ ΚΡΟΚΗΣ Αριθ. Κλωστών/cm	ΣΥΣΤΟΛΗ ΣΤΗΜΟΝΟΣ επι τοις %, Μέγιστη	ΣΥΣΤΟΛΗ ΚΡΟΚΗΣ επι τοις %, Μέγιστη
Ανοχή Εκπτώσις επι τοις %	Ανοχή Εκπτώσις σε cm	Ανοχή Εκπτώσις επι τοις %	Ανοχή Εκπτώσις επι τοις %	Ανοχή Εκπτώσις επι τοις %	Ανοχή Εκπτώσις επι τοις %	Ανοχή Εκπτώσις Αρ. Κλ. ανά cm	Ανοχή Εκπτώσις Αρ. Κλ. ανά cm	Ανοχή Εκπτώσις επι τοις %	Ανοχή Εκπτώσις επι τοις %
+10% -5% -6% -7% -8% -9% -10%	+3 cm ήως -2cm	ήως -5% -6% -7% -8% -9% -10%	ήως -5% -6% -7% -8% -9% -10%	ήως -5% -6% -7% -8% -9% -10%	ήως -5% -6% -7% -8% -9% -10%	1) Μέχρι 24 κλωστής/cm +2 } κλ -1 } κλ -2 κλ. 1% 2) Από 24 έως 40 κλωστής/cm ±2 κλ. 1% -3 κλ. 1% 3) Άνω των 40 κλωστών/cm +4 } κλ -3 } κλ -4 κλ. 1%	ήως -5% -6% -7% -8% -9% -10%	ήως -5% -6% -7% -8% -9% -10%	+1% 1%
ΦΥΤΙΚΑΙ ΟΤΣΙΔΙ	ΛΙΠΑΡΑΙ ΟΤΣΙΔΙ	ΑΙΘΑΙΙΑ ΔΓ' ΕΚΠΛΥΣΕΩΣ	ΥΦΑΝΣΙΣ	ΤΙΤΛΟΣ ΝΗΜΑΤΟΣ ΣΤΗΜΟΝΟΣ	ΤΙΤΛΟΣ ΝΗΜΑΤΟΣ ΚΡΟΚΗΣ	ΣΤΑΘΕΡΟΤΗΣ ΧΡΩΜΑΤΙΣΜΟΥ (Ελάχιστη) Σε μονάδες όπως καθορίζεται στο Τ.Ε. 34-233 Γ.Ε.Σ. Ανοχή		Ποσότης Βαμβακιού	
επι τοις % Μέγιστο Ανοχή Εκπτώσις επι τοις %	επι τοις % Μέγιστο Ανοχή Εκπτώσις επι τοις %	επι τοις % Μέγιστη Ανοχή Εκπτώσις επι τοις %	Όπως καθορίζεται από τις προδιαγραφές	1) Για τα υφάσματα με τίτλο νήματος NE 12 και κάτω, δίδεται ανοχή στον τίτλο ± 1 Νούμερο 2) Για τα υφάσματα με τίτλο νήματος από NE 12 μέχρι NE 30, δίδεται ανοχή στον τίτλο ± 2 Νούμερα 3) Για τα υφάσματα με τίτλο νήματος NE 30 και άνω, δίδεται ανοχή στον τίτλο ± 3 Νούμερα	Στο φθασιό σφαι 1 Στο φθασιό σφαι για >1 Λοιπές δοκιμασίες 1/2 Λοιπές δοκιμασίες 1 Λοιπές δοκιμασίες για >1	Απόρριψη — 1% Απόρριψη	Αρίστης ποιότητας κατά εκπομπή, όπως καθορίζεται, ομοιόμορφη, μακρόχρονη, λατινική, απαλλαγμένη φθον ουσιών.		
0,1% 0,2% 0,3% 0,4% 0,5%	0,1% 0,2% 0,3% 0,4% 0,5%	+1% +2% 1%							

Τα ανωτέρω ποσοστά ανοχών και εκπτώσεων για
φυτικές και λιπαρές ουσίες, νοούνται πλέον των
προβλεπόμενων από τις προδιαγραφές ορίων.

Γ) ΠΙΝΑΚΑΣ 1
ΑΝΟΧΩΝ ΚΑΙ ΕΚΠΤΩΣΕΩΝ ΓΙΑ ΧΗΜΙΚΕΣ ΕΚΤΡΟΠΕΣ ΥΦΑΣΜΑΤΩΝ (ΜΑΛΛΙΝΑ - ΣΥΜΜΙΚΤΑ)

ΒΑΡΟΣ Σε g/m ²	ΠΛΑΤΟΣ Σε cm, ελάχιστον	ΑΝΤΟΧΗ ΣΤΗΜΟΝΟΣ Σε kg, ελάχιστη	ΑΝΤΟΧΗ ΚΡΟΚΗΣ Σε kg, ελάχιστη	ΕΠΙΜΗΚΤΥΣ ΣΤΗΜΟΝΟΣ Σε m.m., ελάχιστη	ΕΠΙΜΗΚΤΥΣ ΚΡΟΚΗΣ Σε m.m., ελάχιστη	ΠΥΚΝΟΤΗΣ ΣΤΗΜΟΝΟΣ Αριθ. Κλωστών/cm	ΠΥΚΝΟΤΗΣ ΚΡΟΚΗΣ Αριθ. Κλωστών/cm	ΣΥΣΤΟΛΗ ΣΤΗΜΟΝΟΣ επι τοις %, Μέγιστη	ΣΥΣΤΟΛΗ ΚΡΟΚΗΣ επι τοις %, Μέγιστη
Ανοχή επι τοις %	Ανοχή σε cm	Ανοχή επι τοις %	Ανοχή επι τοις %	Ανοχή επι τοις %	Ανοχή επι τοις %	Ανοχή επι τοις %	Ανοχή επι τοις %	Ανοχή επι τοις %	Ανοχή επι τοις %
Εκπτώσεις επι τοις %	Εκπτώσεις επι τοις %	Εκπτώσεις επι τοις %	Εκπτώσεις επι τοις %	Εκπτώσεις επι τοις %	Εκπτώσεις επι τοις %	Εκπτώσεις επι τοις %	Εκπτώσεις επι τοις %	Εκπτώσεις επι τοις %	Εκπτώσεις επι τοις %
+10%	+3 cm	έως -5%	έως -5%	έως -5%	έως -5%	+2 -1 } xλ	+2 -1 } xλ	+1%	+1%
-5%	έως -2cm	1%	1%	1%	1%	-2 xλ	-2 xλ	1%	1%
-6%		-6%	-6%	-6%	-6%	Εξαιρέτ. για τα μάλλινα ΚΑΡΝΤΕ	Εξαιρέτ. για τα μάλλινα ΚΑΡΝΤΕ		
-7%		-7%	-7%	-7%	-7%	Τρίπλα δακτύ για -3 xλ	Τρίπλα δακτύ για -3 xλ		
-8%		-8%	-8%	-8%	-8%				
-9%		-9%	-9%	-9%	-9%				
-10%		-10%	-10%	-10%	-10%				

* Για υφάσματα
«ΚΑΡΝΤΕ»
Εκπτώσεις Ν/Δ
+15%

ΦΥΤΙΚΑΙ
ΟΥΣΙΑΙ
επι τοις % Μέγιστο
Ανοχή
επι τοις %

ΑΠΙΡΑΡΑΙ
ΟΥΣΙΑΙ
επι τοις % Μέγιστο
Ανοχή
επι τοις %

ΑΠΙΔΕΛΙΑ
ΔΙΓ ΕΚΠΛΥΣΕΩΣ
επι τοις % Μέγιστη
Ανοχή
επι τοις %

ΥΦΑΝΣΙΣ
Όπως καθορίζεται
από τις προδιαγραφές

ΤΙΤΛΟΣ ΝΗΜΑΤΟΣ
ΣΤΗΜΟΝΟΣ
1) Για τα υφάσματα ΠΕΝΙΕ δίδεται ανοχή
στον τίτλο νήματος ± 3 Νούμερα
2) Για τα υφάσματα ΚΑΡΝΤΕ, δίδεται ανοχή
στον τίτλο νήματος ± 1 Νούμερο

ΤΙΤΛΟΣ ΝΗΜΑΤΟΣ
ΚΡΟΚΗΣ
Στο ηλιακό φως 1
Στο ηλιακό φως για >1
Λοιπές δοκιμασίες 1/2
1%
Ανοχή
Ανοχή δοκιμασίες για >1
Ανοχή

ΣΤΑΘΕΡΟΤΗΣ ΧΡΩΜΑΤΙΣΜΟΥ
(Ελάχιστη)
Σε μονάδες όπως καθορίζεται στο
Τ.Ε. 34-233 ΓΕΣ
Ανοχή
Εκπτώσεις
επι τοις %

FINESSE ΕΠΙΟΥ
(Η προκαθορισμένη)

Αλλαγή επιπέδου
μόνο για βελτίωση
της FINESSE

Τα ανωτέρω ποσοστά ανοχών και εκπτώσεων για
φυσικές και λευκές ουσίες, νοούνται πλέον των
πρόβλεπτων από τις προδιαγραφές ορίων.

* Παρατήρηση: Στην προδιαγραφή -Υ-10013(α) που αφορά «Λευκωμένο ύφασμα Επίκαι Καρντέ» για επεκδοτές Ν/Δ, το βάρος ανά m² μπορεί να έχει ανοχή από +15% μέχρι -5% του προβλεπόμενου λόγω διαφοριών στο φάσμα, που επιφέρει συχνά αυξημένους στο
στο βάρος.

ΕΛΛΗΝΙΚΗ ΔΗΜΟΚΡΑΤΙΑ
ΥΠΟΥΡΓΕΙΟ ΠΡΟΣΤΑΣΙΑΣ ΤΟΥ ΠΟΛΙΤΗ
ΑΡΧΗΓΕΙΟ ΕΛΛΗΝΙΚΗΣ ΑΣΤΥΝΟΜΙΑΣ
ΑΣΤΥΝΟΜΙΚΗ ΑΚΑΔΗΜΙΑ

ΤΕΧΝΙΚΕΣ ΠΡΟΔΙΑΓΡΑΦΕΣ
ΠΟΥΛΟΒΕΡ ΜΑΛΛΙΝΟ ΤΥΠΟΥ ΖΙΒΑΓΚΟ ΧΡΩΜΑΤΟΣ
ΒΑΘΥΚΥΑΝΟΥ

1. ΠΡΟΟΡΙΣΜΟΣ :

Κάλυψη αναγκών της Ελληνικής Αστυνομίας.

2. Πρώτες Ύλες

Η κατασκευή των πουλόβερ πρέπει να είναι επιμελημένη και να γίνεται με την χρησιμοποίηση των πλέον κατάλληλων πρώτων υλών και μεθόδων ώστε να καλύπτονται πλήρως οι τεχνικές απαιτήσεις της προδιαγραφής.

2.1 Πρώτες Ύλες

Για την κατασκευή των πουλόβερ χρησιμοποιούνται σύμμεικτα νήματα από μαλλί 64S και NYLON 6 ή 66, με τα παρακάτω χαρακτηριστικά:

2.1.1 Μαλλί

Το μαλλί πρέπει να είναι γνήσιο, πρώτης χρήσης προερχόμενο από κούρεμα ζώντων προβάτων, καθαρό, καλά πλυμένο και απολιπασμένο, μακρόινο και γενικά κατάλληλο για κατασκευή πουλόβερ. Απαγορεύεται η χρησιμοποίηση μαλλιού κατώτερης ποιότητας οποιασδήποτε προέλευσης όπως ρακόμαλλα, βυρσοδεψία κ.λ.π. Η περιεκτικότητα των συμμείκτων νημάτων σε μαλλί 64S επί ξηρού και μετά την απολίπανση πρέπει να είναι $90 \pm 2\%$. Το εριόνημα πρέπει να έχει υποστεί αντισκωρική επεξεργασία.

2.1.2 NYLON

Χρησιμοποιούνται ασυνεχείς ίνες NYLON 6 ή 66, 3-4 DENIER μήκους 6-10 εκατ. σε ποσοστό $10 \pm 2\%$ προσδιορισμένο όπως και το μαλλί.

2.1.7 Μέθοδος ελέγχου σύμφωνα με τον Κανονισμό Αρ. 1007/2011 ΕΚ.

2.1.8 Έλεγχος λεπτότητας νήματος (Nm) ISO 7211.

2.1.9 Το νήμα που προέρχεται από το μαλλί αυτό έχει τίτλο 2/24 ($\pm 5\%$).

2.1.6 Κλωστή Ραφής

Χρησιμοποιείται βαμβακερή κλωστή 30/3, αριστερόστροφη όριο τίτλου 29 ± 2 , σε απόχρωση όμοια με του πουλόβερ και ελάχιστη στερεότητα χρωματισμού όπως καθορίζεται στην παράγραφο 2.2.1.

2.1.7 Αυτοκόλλητη ταινία (VELCRO) Αρσενική – Θηλυκή χρησιμοποιείται για την στερέωση της επωμίδας και έχει διαστάσεις 2,5 x 2 cm

2.1.8 Χαρτοκιβώτια συσκευασίας πεντάφυλλα του παραρτήματος «Η»

2.2 Χρωματισμός

Ο χρωματισμός του πουλόβερ θα είναι Βαθυκύανος. Η ακριβής απόχρωση του καθορίζεται με το επίσημο δείγμα. Η βαφή πρέπει να γίνεται πάνω στα "TOPS" με την χρησιμοποίηση χρωμάτων που εξασφαλίζουν ελάχιστη αντοχή χρωματισμού στα έτοιμα πουλόβερ, όπως παρακάτω.

Περιγραφή	Ελάχιστη Απαίτηση		Μέθοδος Ελέγχου
Σταθερότητα χρωματισμού			
v) Στο πλύσιμο 40°C	C.C. 4	Λέκιασμα: 4	EN ISO 105 C06
vi) Στο νερό	C.C. 4	Λέκιασμα: 4	EN ISO 105 E01
vii) Στον ιδρώτα (όξινο – αλκαλικό)	C.C. 4	Λέκιασμα: 4	EN ISO 105 E04
viii) Στην τριβή	Ξηρή: 4	Υγρή: 3	EN ISO 105 X12

2.3. Περιγραφή-Κατασκευή

2.3.1. Η κατασκευή των πουλόβερ γίνεται σε πλεκτομηχανές, τουλάχιστον των 8 βελονών ανά ίντσα. Χρησιμοποιούνται 2 παράλληλα εριονήματα τίτλου 2/24.

2.3.2. Η πλέξη για τον κορμό και τα μανίκια θα είναι "ΑΓΓΛΙΚΗ", όπως στο επίσημο δείγμα.

2.3.3. Η πλέξη για τα "ελαστικά" μέρη του πουλόβερ, δηλαδή για τη μέση, το περιλαίμιο και τα άκρα των μανικιών, θα είναι 1x1 RIB. Οι ούγιες στην αρχή της πλέξης πρέπει να περιέχουν νήμα Lastex, τουλάχιστον στους δύο πρώτους κύκλους πλοκής της μηχανής.

2.3.4. Η πλέξη του κορμού στο ύψος των ώμων και της βάσεως του περιλαιμίου, σε όλο το πλάτος (Δ) και σε ύψος 7 cm (± 1 cm) κατ' ελάχιστο εμπρός και πίσω θα είναι "façon metiere", εμπρός-πίσω κτυπήματα, όπως φαίνεται και στο επίσημο δείγμα.

2.3.5. Η συνένωση των "ελαστικών" με το σώμα του πλεκτού πρέπει να είναι συνεχής και όχι διακοπτόμενη.

2.3.6. Οι παρυφές των κομματιών που συνενώνονται θα ασφαρίζονται με ραφή "κοπτορράπτη" με δύο εριονήματα 2/24 και βαμβακερές κλωστές 30/3.

2.3.7. Το περιλαίμιο σχήματος "ΖΙΒΑΓΚΟ" σχηματίζεται με "τρέσσα" από πλεκτό ελαστικό 1x1 RIB σε μηχανή Νο 7-8 με ραφή "ΡΕΜΑΓΙΑ". Το τελείωμα της ρεμαγιάς (τρέσσας) του "ΖΙΒΑΓΚΟ" θα είναι καθαρό μέσα-έξω όπως στο επίσημο δείγμα.

2.3.8. Τη ραφή που γίνεται με γαζωτικές και άλλες μηχανές, ακολουθεί επιμελημένη ραφή με το χέρι των άκρων των ραφών του κορμού και των μανικιών (ασφάλιση ραφών). Όλοι οι κόμποι που μπορεί να υπάρχουν, φέρονται στο εξωτερικό και το υλικό καθαρίζεται από κλωστές και νήματα. Οι ραφές γίνονται με βαμβακερή κλωστή 30/3 των χαρακτηριστικών της παραγράφου 2.1.4.

2.4. Μεγέθη – Διαστάσεις – Βάρη - Ποσοστά

Τα πουλόβερ κατασκευάζονται σε πέντε μεγέθη με τις διαστάσεις του Πίνακα του Παραρτήματος "B". Στον πίνακα φαίνονται επίσης τα βάρη των πέντε μεγεθών. Για την μέτρηση των διαστάσεων, τα πουλόβερ τοποθετούνται σε μετροτραπέζι, χωρίς τάνυση. Η μέτρηση γίνεται σύμφωνα με το σχέδιο του Παραρτήματος "A". Το πλάτος του στήθους μετριέται σε απόσταση 10 cm κάτω από τη γραμμή των μασχαλών.

2.5. Γενικές Απαιτήσεις

2.5.1. Φινίρισμα

Τα πουλόβερ μετά την κατασκευή τους σιδερώνονται επιμελημένα στις διαστάσεις που προβλέπονται με τρόπο ώστε να αποκτήσουν εμφάνιση υλικού άριστης ποιότητας.

2.5.2. Ποιότητα Εργασίας

Η κατασκευή πρέπει να γίνεται με όλους τους κανόνες της τέχνης ώστε να αποδίδεται τελικά υλικό άριστης ποιότητας. Κακοτεχνίες που ίσως υπάρχουν θα θεωρούνται εκτροπές.

2.6. Ειδικές Απαιτήσεις

Τα πουλόβερ όταν εξετάζονται πρέπει να ικανοποιούν τις παρακάτω απαιτήσεις:

2.6.1. Αντοχή στη Διάρρηξη

Περιγραφή	Ελάχιστη Απαίτηση	Μέθοδος Ελέγχου
Αντοχή στη διάρρηξη [kPa]	450	EN ISO 13938-1

2.6.2. Φυτικές και Λοιπές Ουσίες

Δεν επιτρέπεται η ύπαρξη φυτικών ή άλλων ουσιών.

2.6.3 Αντισκληρωτική Επεξεργασία

Τα πουλόβερ πρέπει να έχουν υποστεί επιτυχή αντισκληρωτική επεξεργασία, σύμφωνα με τις απαιτήσεις του Παραρτήματος "Δ".

2.6.4. Επεξεργασία "SUPER WASH"

Τα πουλόβερ πρέπει να έχουν υποστεί επιτυχή επεξεργασία "SUPERWASH" ώστε όταν η σταθερότητα των διαστάσεων τους ελέγχεται με τη μέθοδο που αναφέρεται στο Παράρτημα "Ε" να ικανοποιούν τις αναφερόμενες στο ίδιο Παράρτημα απαιτήσεις.

Περιγραφή	Ελάχιστη Απαίτηση	Μέθοδος Ελέγχου
<u>Αλλαγή διαστάσεων στο πλύσιμο – Super Wash [%]</u>		EN ISO 3759 / EN ISO 6330 / EN ISO 5077
	<u>Μήκος</u>	
	<u>Πλάτος</u>	

2.6.5 Άλλες Ιδιότητες

Περιγραφή	Ελάχιστη Απαίτηση	Μέθοδος Ελέγχου
pH	4.0 – 7.5	EN ISO 3071

3. ΕΛΕΓΧΟΣ ΠΟΙΟΤΗΤΑΣ, ΕΠΙΘΕΩΡΗΣΗ ΚΑΙ ΜΕΘΟΔΟΙ ΔΟΚΙΜΗΣ**3.1. Προδείγματα Μειοδοτών για Μαζική Παραγωγή (Βιομηχανικό Πρότυπο):**

- III. Ο μειοδότης πριν την μαζική παραγωγή, υποχρεούται να κατασκευάσει δύο (2) δείγματα, σύμφωνα με τους παραπάνω τεχνικούς όρους, συμμορφούμενος και προς τις τυχόν υποδείξεις της Υπηρεσίας, τα οποία θα προσκομίσει στην Αστυνομική Ακαδημία και αφού επισημοποιηθούν θα χρησιμοποιηθούν σαν υποδείγματα: α) για την κατασκευή των υπολοίπων και β) για την ποιοτική και οριστική παραλαβή.
- IV. Εφόσον τα παραπάνω δείγματα ικανοποιούν τις απαιτήσεις της Υπηρεσίας επισημοποιούνται σαν προδείγματα και τηρούνται ανά ένα, από την Επιτροπή παραλαβής και από τον προμηθευτή. Εάν τα δείγματα αυτά, δεν συμφωνούν με τους απαιτήσεις των τεχνικών προδιαγραφών, δεν επισημοποιούνται και ο προμηθευτής υποχρεούται να προσκομίσει νέα δείγματα προς επισημοποίηση.
- V. Τα δύο (2) αυτά δείγματα βαρύνουν τον προμηθευτή.
- VI. Το χρονικό διάστημα που απαιτείται για την κατασκευή και επισημοποίηση των παραπάνω δειγμάτων συμπεριλαμβάνεται στο συνολικό χρόνο παράδοσης.

3.2 ΕΛΕΓΧΟΣ ΠΟΙΟΤΗΤΑΣ ΕΠΙΘΕΩΡΗΣΗ-ΜΕΘΟΔΟΙ ΔΟΚΙΜΗΣ -ΠΑΡΑΛΑΒΗ**3.2.1. Δειγματοληψία**

Από όλη τη ποσότητα, λαμβάνονται έξι (6) πουλόβερ από κάποιο τυχαίο μέγεθος διαφορετικό για το καθένα. Από αυτά το τρία (3) αποτελούν τα δείγματα εργαστηριακού ελέγχου και τα άλλα τρία (3) τα αντιδείγματα φυλάσσονται από την Επιτροπή Παραλαβής. Τα δείγματα θα βαρύνουν τον προμηθευτή.

3.2.2. Μακροσκοπικός έλεγχος

Γίνεται από την Επιτροπή Παραλαβής, η οποία με βάση την προδιαγραφή αυτή και το επισημοποιηθέν δείγμα εξετάζει τουλάχιστον το 10% των κομματιών και ελέγχει τα παρακάτω.

- α. Το χρωματισμό και τον τρόπο κατασκευής που πρέπει να συμφωνεί με αυτόν του επισήμου δείγματος.
- β. Ιδιαίτερη προσοχή στις διαστάσεις, τα μεγέθη και τα ποσοστά των μεγεθών σύμφωνα με τον πίνακα του Παραρτήματος «Β».
- γ. Τον τύπο και την κανονικότητα της πλέξης.
- δ. Την ύπαρξη ελαττωμάτων στην κατασκευή, (όπως τρύπες, σπάσιμο κλωστών, κάθετες γραμμές από σπάσιμο βελονιών, αισθητές οριζόντιες γραμμές, ανεπαρκής ελαστικότητα, κόμποι, λεκέδες, σκληρότητα στην αφή).
- ε. Τη συσκευασία και τις επισημάνσεις.
- στ. Το φινίρισμα.
- ζ. Τα χαρτοκιβώτια συσκευασίας.

3.2.3. Εργαστηριακός Έλεγχος

Γίνεται στο EBETAM ΑΕ παράρτημα Αθηνών (πρώην ΕΤΑΚΕΙ τηλ. 2109234932).

Τα δείγματα και οι εργαστηριακοί έλεγχοι θα βαρύνουν τον προμηθευτή.

ΛΟΙΠΟΙ ΟΡΟΙ

Κάθε πουλόβερ αναδιπλώνεται κατάλληλα και τοποθετείται μέσα σε νάυλον σφραγισμένη σακούλα. Μέσα στη διαφανή σακούλα τοποθετείται χαρτί κατάλληλων διαστάσεων στο οποίο αναγράφεται: «ΠΡΟΣΟΧΗ» Τα πουλόβερ έχουν υποστεί «ΑΝΤΙΣΚΩΡΙΚΗ ΕΠΕΞΕΡΓΑΣΙΑ» και δεν απαιτείται ναφθαλίνωση. Κάθε δέκα (10) πουλόβερ τοποθετούνται μέσα σε πεντάφυλλο χαρτοκιβώτιο συσκευασίας καταλλήλων διαστάσεων. Το χαρτοκιβώτιο συσκευασίας σφραγίζεται στο πάνω μέρος με συγκολλητική χαρτοταινία.

Κάθε χαρτοκιβώτιο συσκευασίας φέρει εξωτερικά ταινία (τσέρκι) μεταλλικό ή πλαστικό, ένα κατά τον διαμήκη και ένα κατά τον εγκάρσιο άξονα.

3.2.4. Σε κάθε πουλόβερ και στο εσωτερικό μέρος αυτού, στη συρραφή του αριστερού μπροστινού φύλλου με το πίσω και σε απόσταση 20 cm περίπου από το κάτω άκρο ράβεται κατά τη μικρή διάσταση λευκή ταινία καταλλήλων διαστάσεων στην οποία αναγράφονται με μαύρη ανεξίτηλη μελάνη τα ακόλουθα:

ΕΛΛΗΝΙΚΗ ΑΣΤΥΝΟΜΙΑ ΠΟΥΛΟΒΕΡ ΜΑΛΛΙΝΟ	
NSN (ΑΡΙΘΜΟΣ ΟΝΟΜΑΣΤΙΚΟΥ)

ΚΑΤΑΣΚΕΥΑΣΤΗΣ
ΑΡΙΘΜΟΣ/ΗΜΕΡΟΜΗΝΙΑ ΣΥΜΒΑΣΗΣ
ΜΕΓΕΘΟΣ	π.χ No 1 ή No 3
ΟΔΗΓΙΕΣ ΠΛΥΣΙΜΑΤΟΣ-ΣΙΔΕΡΩΜΑΤΟΣ	

3.2.5. Εξωτερικά σε κάθε χαρτοκιβώτιο τυπώνονται με μαύρη ανεξίτηλη μελάνη τα παρακάτω στοιχεία:

ΕΛΛΗΝΙΚΗ ΑΣΤΥΝΟΜΙΑ ΠΟΥΛΟΒΕΡ ΜΑΛΛΙΝΟ (ΖΙΒΑΓΚΟ)	
NSN (ΑΡΙΘΜΟΣ ΟΝΟΜΑΣΤΙΚΟΥ)
ΚΑΤΑΣΚΕΥΑΣΤΗΣ
ΑΡΙΘΜΟΣ/ΗΜΕΡΟΜΗΝΙΑ ΣΥΜΒΑΣΗΣ
ΑΡΙΘΜΟΣ ΜΕΡΙΔΑΣ
ΜΕΓΕΘΟΣ - ΠΟΣΟΤΗΤΑ	π.χ. No 1 ή No 3

4. Παραλαβή - Απόρριψη

- 4.1.** Τα πουλόβερ παραλαμβάνονται οριστικά από την Επιτροπή Ελέγχου και Παραλαβής αν συμφωνούν με τις απαιτήσεις του μακροσκοπικού και εργαστηριακού ελέγχου της παρούσας προδιαγραφής.
- 4.2.** Ο προμηθευτής είναι υποχρεωμένος να αναφέρει στην προσφορά του το είδος της αντισκωρικής ουσίας που θα χρησιμοποιηθεί στην αντισκωρική επεξεργασία των πουλόβερ.
- 4.3.** Τα πουλόβερ θα παραδίνονται από τον προμηθευτή στην αρμόδια Υπηρεσία με ευθύνη και προσωπικό δικό του. Ο προμηθευτής έχει υποχρέωση εκφόρτωσης και στοίβαξης κατά μερίδα των υλικών στον χώρο εναποθήκευσης.
- 4.4.** Χρόνος - τόπος παράδοσης: Το σύνολο της υπό προμήθεια ποσότητας εντός έξι (06) μηνών από την υπογραφή της σχετικής Σύμβασης, εντός των αποθηκών της Αστυνομικής Ακαδημίας (Λεωφόρος Θρακομακεδόνων 101, Αχαρνές Αττικής, Τ.Κ.: 13671, τηλ. 2102409162, 2102409190), με δαπάνη και μέριμνα του προμηθευτή.

Κανονισμός R.E.A.Ch.

Οι συμμετέχοντες στο Διαγωνισμό υποχρεούνται μαζί με την τεχνική τους προσφορά να προσκομίσουν, Υπεύθυνη Δήλωση στην οποία να δηλώνει ότι τα υπό προμήθεια είδη θα συμμορφώνονται με τις απαιτήσεις του Κανονισμού ΕΚ 1907/2006 - R.E.A.C.H. (Registration, Evaluation and Authorization of Chemicals) της Ευρωπαϊκής Ένωσης, όπως τροποποιήθηκε και ισχύει. Η δήλωση αυτή αφορά τα παρασκευάσματα καθώς και όλα τα αντικείμενα τα οποία περιέχουν χημικές ουσίες στη σύστασή τους ή στα οποία έχουν εφαρμοστεί χημικές

ουσίες και παρασκευάσματα κατά την παραγωγή τους. Στις ανωτέρω χημικές ουσίες συμπεριλαμβάνονται και τα αζωχρώματα. Η Υπηρεσία μετά την υπογραφή της Σύμβασης διατηρεί το δικαίωμα, όπου και όταν κριθεί αναγκαίο, να ζητήσει να προσκομιστούν δικαιολογητικά τεκμηρίωσης ή να διενεργηθούν εργαστηριακές δοκιμές.

ΕΙΔΙΚΕΣ ΑΠΑΙΤΗΣΕΙΣ ΓΙΑ ΧΑΡΤΟΚΙΒΩΤΙΑ ΣΥΣΚΕΥΑΣΙΑΣ ΥΛΙΚΩΝ (ΠΕΝΤΑΦΥΛΛΑ)

1. Γενικές Απαιτήσεις

Τα χαρτοκιβώτια πρέπει να είναι αρίστης ποιότητας και κατασκευής. Κατασκευάζονται από πεντάφυλλο χαρτόνι σε σχήμα ορθογωνίου παραλληλεπιπέδου σε κατάλληλες διαστάσεις.

Τα χαρτοκιβώτια συνδέονται κατά τη μία από τις τέσσερις κατακόρυφες ακμές του παραλληλεπιπέδου με σιδερένιους συνδετήρες πάχους 2 mm και μήκους 14 mm και σε πυκνότητα ενός συνδετήρα ανά 3 έως 4 cm μήκους.

Εναλλακτικά μπορεί να χρησιμοποιηθεί στην κατασκευή τους τεχνική συγκόλλησης με τη χρήση της κατάλληλης κόλλας ώστε να έχουν την αντοχή που απαιτείται.

Το χρησιμοποιούμενο χαρτόνι θα πρέπει να έχει παρασκευαστεί κατά τρόπο ώστε τα εσωτερικά του τρία (3) φύλλα να είναι εμποτισμένα με παραφίνη δια της μεθόδου του ψεκασμού.

2. Ειδικές Απαιτήσεις

2.1 Βάρος ελάχιστο: 820 g/m².

2.2 Αντοχή στην διάρρηξη στη συσκευή MULLEN - TESTER (διάμετρος μεμβράνης 3 cm), ελάχιστο: 200 Lb/in² (14.06 kg/cm²).

ΠΑΡΑΡΤΗΜΑ Α'

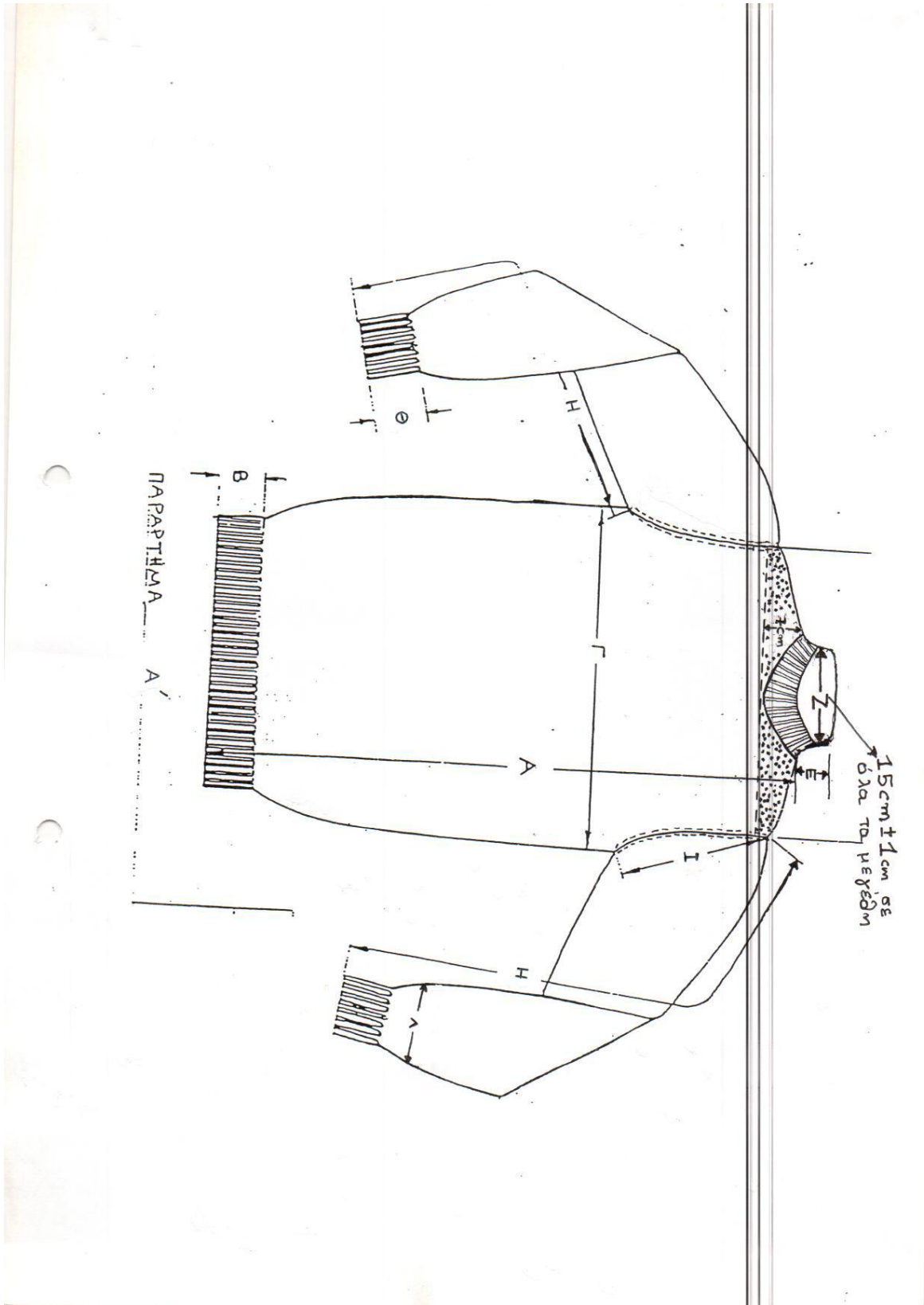

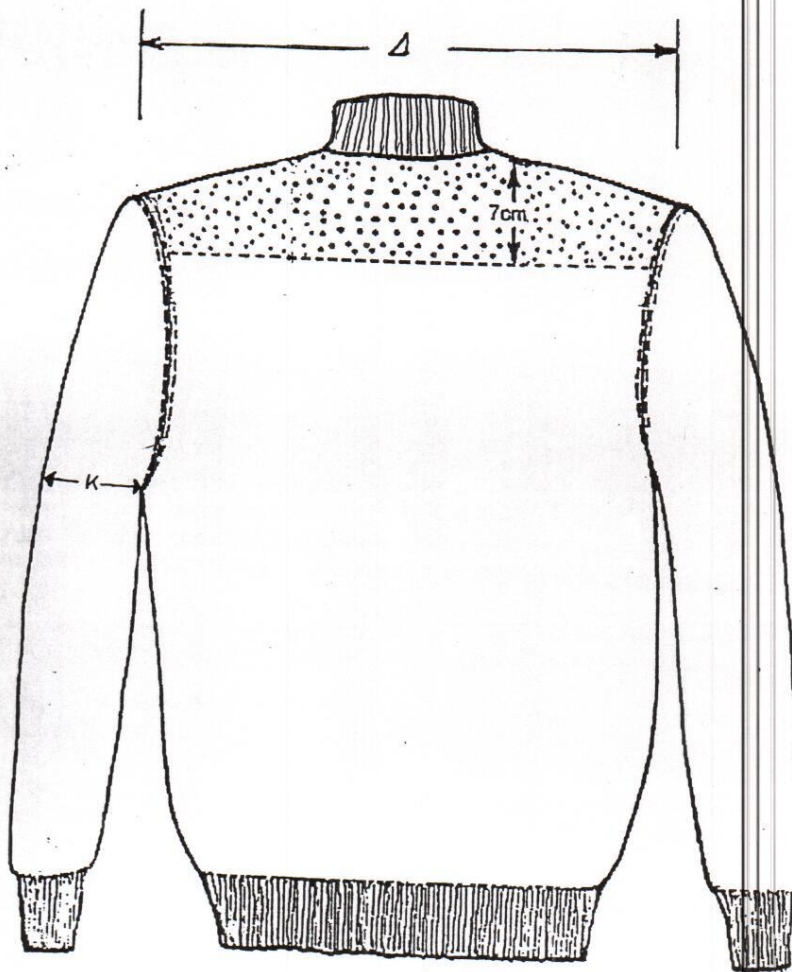

ΠΙΣΩ ΠΛΕΥΡΑ

ΠΑΡΑΡΤΗΜΑ Α'

ΠΑΡΑΡΤΗΜΑ Β΄**ΠΙΝΑΚΑΣ ΜΕΓΕΘΩΝ-ΔΙΑΣΤΑΣΕΩΝ-ΒΑΡΩΝ ΚΑΙ ΠΟΣΟΣΤΩΝ**

Α/Α	ΔΙΑΣΤΑΣΕΙΣ	ΜΕΓΕΘΗ						ΑΝΟΧΕΣ
		No1	No2	No3	No4	No5	No 6	
1	Ολικό μήκος κορμού σε cm, Α	66	68	68	70	72	72	±1cm
2	Ύψος ελαστικού μέσης σε cm, Β	8	8	8	8	8	8	±0,5cm
3	Πλάτος στήθους σε cm, Γ	50	52	54	56	58	60	±1cm
4	Πλάτος ώμων σε cm, Δ	46	48	50	52	54	56	±1cm
5	Ύψος "περιλαμίου" σε cm, Ε	6	6	6	6	6	6	±0,5cm
6	Μήκος μανικιού σε cm, Η	63	64	65	66	67	68	±1cm
7	Ύψος ελαστικού μανικιού σε cm, Θ	8	8	8	8	8	8	±0,5cm
8	Πλάτος μανικιού 10.1: 2cm πάνω από το ελαστικό σε cm, Λ	12,5	12,5	12,5	12,5	12,5	12,5	±1cm
	10.2: Στο ύψος της μασχάλης σε cm, Κ	18	18	18	18	18	18	ελάχιστο
9	Πλάτος μασχάλης σε cm, Ι	24	25	25	25	25	25	±1cm
10	Θηλειές ανά cm κατά μήκος (σειρές),	6-7	6-7	6-7	6-7	6-7	6-7	ελάχιστο
11	Θηλειές ανά cm κατά πλάτος (βελόνες),	4-5	4-5	4-5	4-5	4-5	4-5	ελάχιστο
12	Βάρος με εμπορική υγρασία 17% σε g,	720	750	770	810	830	840	ελάχιστο
18	ΠΟΣΟΤΗΤΑ ΑΝΑ ΜΕΓΕΘΟΣ 2025	0	235	1065	1395	257	59	
	2026		200	1000	1280	358	100	
	ΣΥΝΟΛΙΚΗ ΠΟΣΟΤΗΤΑ 2025	3.011						
	2026	2.938						

ΠΑΡΑΤΗΡΗΣΕΙΣ

Η ακριβής ποσότητα (τεμάχια) ανά μέγεθος θα καθορισθεί πριν την υπογραφή της σύμβασης.

ΠΑΡΑΡΤΗΜΑ Γ΄

Χρησιμοποιείται βαμβακερή κλωστή 30/3, αριστερόστροφη όριο τίτλου 29 ±2, σε απόχρωση όμοια με του πουλόβερ.

ΠΑΡΑΡΤΗΜΑ Δ΄**ΕΙΔΙΚΕΣ ΑΠΑΙΤΗΣΕΙΣ ΓΙΑ ΑΝΤΙΣΚΩΡΙΚΗ ΕΠΕΞΕΡΓΑΣΙΑ ΜΑΛΛΙΝΩΝ ΕΙΔΩΝ**

1. Κάθε είδος πρέπει να υφίσταται αντισκωρική επεξεργασία για να μην προσβάλλεται από το σκώρο.
2. Να δηλωθεί με την προσφορά η αντισκωρική ουσία που θα χρησιμοποιηθεί και με όρια σύμφωνα με τα οριζόμενα από τους πίνακες της Wool Mark (Level 1).
3. Σημειώνεται ότι απαγορεύεται η εφαρμογή της ουσίας MITTIN FF κατά την παραγωγή και επεξεργασία των ειδών εντός Ε.Ε. , Ελβετίας και Νορβηγίας, σύμφωνα με τα καθοριζόμενα στην κοινοτική οδηγία 98/8 EC .
4. Ο έλεγχος της δηλούμενης στην προσφορά αντισκωρικής ουσίας θα γίνει στο ΕΒΕΤΑΜ ΑΕ παράρτημα Αθηνών (πρώην ΕΤΑΚΕΙ τηλ.210 9234932) ή σε περίπτωση αδυναμίας της εξέτασης από αυτό, με μέριμνα του σε άλλο διαπιστευμένο εργαστήριο του εξωτερικού με έξοδα του προμηθευτή .
5. Ο έλεγχος της περιεκτικότητας της δηλούμενης αντισκωρικής ουσίας θα γίνεται με τη μέθοδο WOOLMARK TM-27 .

ΠΑΡΑΡΤΗΜΑ Ε΄**ΜΕΘΟΔΟΣ ΕΛΕΓΧΟΥ ΓΙΑ ΕΠΕΞΕΡΓΑΣΙΑ SUPERWASH ΚΑΙ ΑΠΑΙΤΗΣΕΙΣ ΓΙΑ ΣΤΑΘΕΡΟΤΗΤΑ ΔΙΑΣΤΑΣΕΩΝ**

1. Μέθοδοι Ελέγχου Σταθερότητας Διαστάσεων Μάλλινων Ειδών.
Μέθοδος ISO 6330/A Έκδοση/15-12-84 σε συνδυασμό με την μέθοδο της Γενικής Γραμματείας Μαλλιού K1/8-99 για μάλλινα και σύμμεικτα μαλλιού πλεκτά είδη, Pass Level 5 για πουλόβερ.
Οι μετρήσεις θα γίνονται μετά από κλιματισμό των δειγμάτων, τουλάχιστον τεσσάρων (4) ωρών, σε συνθήκες σχετικής υγρασίας $65\% \pm 2\%$ και θερμοκρασίας $20^{\circ}\text{C} \pm 2^{\circ}\text{C}$.
2. Όρια για μάλλινα και σύμμεικτα μαλλιού πουλόβερ
Το αρχικό μαρκάρισμα θα γίνεται σύμφωνα με το ISO 3759/76.
Η μέτρηση της συστολής μετά χαλάρωση, θα εκτελεστεί με τον κύκλο 1X7A και εν συνεχεία στέγνωμα σε οριζόντια επιφάνεια (τύπος C-dry flat).
Τα όρια είναι: συστολή κατά μήκος, μεγ. 10%
συστολή κατά πλάτος, μεγ .8%
διαστολή κατά πλάτος, μεγ. 5%
Οι τελικές διαστάσεις μετά την χαλάρωση, θεωρούνται αρχικές για τη διαδικασία της πλύσης.
Στην συνέχεια ακολουθεί πλύση, σύμφωνα με τους κύκλους 2X5A και στέγνωμα σε οριζόντια επιφάνεια (τύπος C-dry flat).

Τα όρια είναι: συστολή επιφάνειας, μεγ.8%

Πρέπει να αναφέρονται τα ποσοστά συστολής κατά μήκος και κατά πλάτος, τα οποία θα βρεθούν μετά τις πλύσεις και βάση των οποίων θα γίνει ο υπολογισμός της συστολής επιφάνειας.

ΠΑΡΑΡΤΗΜΑ ΣΤ'

Γ) ΠΙΝΑΚΑΣ 1

ΑΝΟΧΩΝ ΚΑΙ ΕΚΠΤΩΣΕΩΝ ΓΙΑ ΧΗΜΙΚΕΣ ΕΚΤΡΟΠΕΣ ΥΦΑΣΜΑΤΩΝ (ΜΑΛΛΙΝΑ - ΣΥΜΜΙΚΤΑ)

ΒΑΡΟΣ Σε gr/m ²	ΠΛΑΤΟΣ Σε cm, ελάχιστον	ΑΝΤΟΧΗ ΣΥΣΤΟΛΗΣ Σε kg, ελάχιστη	ΑΝΤΟΧΗ ΚΡΟΚΗΣ Σε kg, ελάχιστη	ΕΠΙΜΗΚΥΝΣΗ ΣΥΣΤΟΛΗΣ Σε m.m., ελάχιστη	ΕΠΙΜΗΚΥΝΣΗ ΚΡΟΚΗΣ Σε m.m., ελάχιστη	ΠΤΚΝΟΤΗΣ ΣΥΣΤΟΛΗΣ Αριθ. Κλωστών/cm	ΠΤΚΝΟΤΗΣ ΚΡΟΚΗΣ Αριθ. Κλωστών/cm	ΣΥΣΤΟΛΗ ΣΥΣΤΗΜΟΝΟΣ επι τοις %, Μέγιστη	ΣΥΣΤΟΛΗ ΚΡΟΚΗΣ επι τοις %, Μέγιστη
Ανοχή επι τοις %	Έκπτωσης σε cm	Ανοχή επι τοις %	Ανοχή επι τοις %	Ανοχή επι τοις %	Ανοχή επι τοις %	Ανοχή επι τοις %	Ανοχή επι τοις %	Ανοχή επι τοις %	Ανοχή επι τοις %
+10%	+3 cm	έως -5%	έως -5%	έως -5%	έως -5%	+2 } κλ -1 } κλ	+2 } κλ -1 } κλ	+1%	+1%
-5%	έως -2cm	-6%	-6%	-6%	-6%	-2 κλ.	-2 κλ.	1%	1%
2%		1%	1%	1%	1%	Ειδικά για τα μέλη της ΚΑΡΝΤΕ γυναικεία όρεο και	Ειδικά για τα μέλη της ΚΑΡΝΤΕ γυναικεία όρεο και		
-6%		2%	2%	2%	2%	-3 κλ.	-3 κλ.		
3%		-7%	-7%	-7%	-7%				
-7%		4%	4%	4%	4%				
4%		-8%	-8%	-8%	-8%				
-8%		6%	6%	6%	6%				
6%		-9%	-9%	-9%	-9%				
-9%		8%	8%	8%	8%				
6%		-10%	-10%	-10%	-10%				
-10%									

* Για υφάσματα «ΚΑΡΝΤΕ» Επεξεργασίας Ν/Δ +15%

ΑΠΗΛΑΙΑ ΔΙ' ΕΚΠΤΩΣΕΩΣ επι τοις %	ΑΠΗΛΑΙΑ ΟΥΣΙΑΙ επι τοις %	ΜΗΓΥΣΤΟ Ανοχή επι τοις %	ΜΗΓΥΣΤΟ Έκπτωσης επι τοις %	ΥΦΑΝΣΙΣ	ΤΙΤΛΟΣ ΝΗΜΑΤΟΣ ΣΥΣΤΗΜΟΝΟΣ	ΤΙΤΛΟΣ ΝΗΜΑΤΟΣ ΚΡΟΚΗΣ	ΣΤΑΘΕΡΟΤΗ ΧΡΟΜΑΤΙΣΜΟΥ (Ελάχιστη) Σε μονάδες όπως καθορίζεται στο Γ.Ε. 34-233 Γ.Ε.Σ. Ανοχή	ΦΙΝΕΣΣΗ ΕΡΓΟΥ (Η προκαθορισμένη)
0.1%	0.1%	0.1%	0.2%	Όπως καθορίζεται από τις προδιαγραφές	1) Για τα υφάσματα HEINIE δίδεται ανοχή στον τίτλο νήματος ± 3 Νούμερα 2) Για τα υφάσματα ΚΑΡΝΤΕ, δίδεται ανοχή στον τίτλο νήματος ± 1 Νούμερο	Απόρριψη 1%	Απόρριψη 1%	Απόρριψη
0.2%	0.2%	0.2%	0.4%					
0.3%	0.3%	0.3%	0.9%					
0.4%	0.4%	0.4%	1.6%					
0.5%	0.5%	0.5%	2.5%					

Τα ανωτέρω ποσοστά ανοχών και εκπτώσεων για φυσικές και λαμπρές υφείς, ισχύουν επίσης των προβλεπόμενων από τις προδιαγραφές ορίων.
*Παρατηρήσεις: Στην περιγραφή - Υ-10013(ε) που αφορά Χλωμινού υφασμα Ερίλας Καρντέ- για επανόπτις Ν/Δ, το βάρος ανά m² μπορεί να έχει ανοχή από +15% μέχρι -5% του προβλεπόμενου λόγω ιδιομορφίας στο φάσμα, που επηρεάζει κυρίως ακεραιότητας στο στο βάρος.