



23PROC012069858 2023-02-02

ΕΥΡΩΠΑΪΚΟ ΤΑΜΕΙΟ ΕΣΩΤΕΡΙΚΗΣ ΑΣΦΑΛΕΙΑΣ

Ευρωπαϊκή Συμμετοχή: 75%

Εθνική Συμμετοχή: 25%



ΕΛΛΗΝΙΚΗ ΔΗΜΟΚΡΑΤΙΑ  
ΥΠΟΥΡΓΕΙΟ ΠΡΟΣΤΑΣΙΑΣ ΤΟΥ ΠΟΛΙΤΗ  
ΓΕΝΙΚΗ ΔΙΕΥΘΥΝΣΗ ΟΙΚΟΝΟΜΙΚΩΝ  
ΥΠΗΡΕΣΙΩΝ & ΕΠΙΤΕΛΙΚΟΥ ΣΧΕΔΙΑΣΜΟΥ

Δ/ΝΣΗ ΠΡΟΜΗΘΕΙΩΝ  
Α' ΤΜΗΜΑ ΔΙΕΝΕΡΓΕΙΑΣ ΠΡΟΜΗΘΕΙΩΝ  
& ΠΑΡΟΧΗΣ ΥΠΗΡΕΣΙΩΝ

Λ. Μεσογείων 96 - 115 27 - ΑΘΗΝΑ  
Αρμόδιος : Αρχ/κας ΔΗΜΗΤΡΙΟΥ Ελένη  
Τηλ. : 213-1520657

Αριθ. Πρωτ. : **8028 /1/ 327-ιβ'**

(π.ο.λ.: 280335/23/184678)

Αθήνα, 27 Ιανουαρίου 2023

**ΔΙΑΚΗΡΥΞΗ : 2/2023**

Α/Α Ε.Σ.Η.ΔΗ.Σ. : **182062**

**Ο**  
**ΔΙΕΥΘΥΝΤΗΣ**  
**ΤΗΣ ΔΙΕΥΘΥΝΣΗΣ ΥΠΟΣΤΗΡΙΞΗΣ**  
**ΤΟΥ ΑΡΧΗΓΕΙΟΥ ΕΛΛΗΝΙΚΗΣ ΑΣΤΥΝΟΜΙΑΣ**

Έχοντας υπ' όψιν το θεσμικό πλαίσιο, όπως αυτό αναλύεται στην παράγραφο 1.4 της παρούσας,

**Αποφασίζουμε**

Τη διενέργεια ανοικτού, ηλεκτρονικού διαγωνισμού σε ευρώ ελεύθερο, με κριτήριο κατακύρωσης την πλέον συμφέρουσα από οικονομικής απόψεως προσφορά, αποκλειστικά βάσει της τιμής (χαμηλότερη τιμή), για την προμήθεια «ατομικών εφοδίων και λοιπών ειδών για την κάλυψη των αναγκών των 250 νέων Συνοριακών Φυλάκων Ορισμένου Χρόνου στην Περιφερειακή Ενότητα Έβρου», στο πλαίσιο της Δράσης με τίτλο «Εκπαίδευση Νέων Συνοριακών Φυλάκων Ορισμένου Χρόνου» με Κωδικό ΟΠΣ (MIS) 5130723, η οποία εντάσσεται στον Ειδικό Στόχο «Σύνορα» του Εθνικού Προγράμματος του Ταμείου Εσωτερικής Ασφάλειας, όπως περιγράφεται ειδικότερα στην παράγραφο 1.3 «Συνοπτική Περιγραφή φυσικού και οικονομικού αντικείμενου της Σύμβασης» και στο Παράρτημα Ι «Τεχνικές Προδιαγραφές» της παρούσας, συνολικής εκτιμώμενης αξίας #222.457,24# ευρώ, συμπεριλαμβανομένων κρατήσεων και δαπανών, άνευ Φ.Π.Α., που αντιστοιχεί στο ποσόν των #53.389,73 €# ευρώ, ήτοι συνολικά #275.846,97# ευρώ.

**Ο**  
**ΔΙΕΥΘΥΝΤΗΣ**  
**ΔΙΕΥΘΥΝΣΗΣ ΥΠΟΣΤΗΡΙΞΗΣ / Α.Ε.Α.**  
**ΔΗΜΗΤΡΙΟΣ ΤΣΑΜΠΗΡΑΣ**  
**ΤΑΞΙΑΡΧΟΣ**



## Περιεχόμενα

<b>ΠΕΡΙΕΧΟΜΕΝΑ</b> .....	<b>2</b>
<b>1. ΑΝΑΘΕΤΟΥΣΑ ΑΡΧΗ ΚΑΙ ΑΝΤΙΚΕΙΜΕΝΟ ΣΥΜΒΑΣΗΣ</b> .....	<b>4</b>
1.1 ΣΤΟΙΧΕΙΑ ΑΝΑΘΕΤΟΥΣΑΣ ΑΡΧΗΣ .....	4
1.2 ΣΤΟΙΧΕΙΑ ΔΙΑΔΙΚΑΣΙΑΣ-ΧΡΗΜΑΤΟΔΟΤΗΣΗ.....	5
1.3 ΣΥΝΟΠΤΙΚΗ ΠΕΡΙΓΡΑΦΗ ΦΥΣΙΚΟΥ ΚΑΙ ΟΙΚΟΝΟΜΙΚΟΥ ΑΝΤΙΚΕΙΜΕΝΟΥ ΤΗΣ ΣΥΜΒΑΣΗΣ.....	5
1.3.1 Συνοπτική Περιγραφή φυσικού και οικονομικού αντικειμένου.....	5
1.3.2 Τμήματα της Σύμβασης.....	6
1.4 ΘΕΣΜΙΚΟ ΠΛΑΙΣΙΟ .....	8
1.5 ΠΡΟΘΕΣΜΙΑ ΠΑΡΑΛΑΒΗΣ ΠΡΟΣΦΟΡΩΝ ΚΑΙ ΔΙΕΝΕΡΓΕΙΑ ΔΙΑΓΩΝΙΣΜΟΥ .....	11
1.6 ΔΗΜΟΣΙΟΤΗΤΑ .....	11
1.7 ΑΡΧΕΣ ΕΦΑΡΜΟΖΟΜΕΝΕΣ ΣΤΗ ΔΙΑΔΙΚΑΣΙΑ ΣΥΝΑΨΗΣ.....	11
<b>2. ΓΕΝΙΚΟΙ ΚΑΙ ΕΙΔΙΚΟΙ ΟΡΟΙ ΣΥΜΜΕΤΟΧΗΣ</b> .....	<b>12</b>
2.1 ΓΕΝΙΚΕΣ ΠΛΗΡΟΦΟΡΙΕΣ .....	12
2.1.1 Έγγραφα της Σύμβασης.....	12
2.1.2 Επικοινωνία - Πρόσβαση στα έγγραφα της Σύμβασης.....	12
2.1.3 Παροχή Διευκρινίσεων .....	12
2.1.4 Γλώσσα.....	13
2.1.5 Εγγυήσεις.....	13
2.1.6 Προστασία Προσωπικών Δεδομένων.....	14
2.2 ΔΙΚΑΙΩΜΑ ΣΥΜΜΕΤΟΧΗΣ - ΚΡΙΤΗΡΙΑ ΠΟΙΟΤΙΚΗΣ ΕΠΙΛΟΓΗΣ.....	14
2.2.1 Δικαίωμα συμμετοχής.....	14
2.2.2 Εγγύηση συμμετοχής.....	15
2.2.3 Λόγοι αποκλεισμού : .....	16
2.2.4 Καταλληλότητα άσκησης επαγγελματικής δραστηριότητας.....	19
2.2.5 Οικονομική και χρηματοοικονομική επάρκεια.....	19
2.2.6 Στήριξη στην ικανότητα τρίτων - Υπεργολαβία.....	20
2.2.6.1. Στήριξη στην ικανότητα τρίτων.....	20
2.2.6.2. Υπεργολαβία.....	20
2.2.7 Κανόνες απόδειξης ποιοτικής επιλογής .....	20
2.2.7.1 Προκαταρκτική απόδειξη κατά την υποβολή προσφορών.....	20
2.2.7.2 Αποδεικτικά μέσα .....	22
2.3 ΚΡΙΤΗΡΙΑ ΑΝΑΘΕΣΗΣ .....	27
2.3.1 Κριτήριο ανάθεσης.....	27
2.4 ΚΑΤΑΡΤΙΣΗ - ΠΕΡΙΕΧΟΜΕΝΟ ΠΡΟΣΦΟΡΩΝ .....	27
2.4.1 Γενικοί όροι υποβολής προσφορών .....	27
2.4.2 Χρόνος και Τρόπος υποβολής προσφορών.....	28
2.4.3 Περιεχόμενα Φακέλου «Δικαιολογητικά Συμμετοχής- Τεχνική Προσφορά».....	30
2.4.4 Περιεχόμενα Φακέλου «Οικονομική Προσφορά» / Τρόπος σύνταξης και υποβολής οικονομικών προσφορών.....	32
2.4.5 Χρόνος ισχύος των προσφορών.....	33
2.4.6 Λόγοι απόρριψης προσφορών .....	33
<b>3. ΔΙΕΝΕΡΓΕΙΑ ΔΙΑΔΙΚΑΣΙΑΣ - ΑΞΙΟΛΟΓΗΣΗ ΠΡΟΣΦΟΡΩΝ</b> .....	<b>35</b>
3.1 ΑΠΟΣΦΡΑΓΙΣΗ ΚΑΙ ΑΞΙΟΛΟΓΗΣΗ ΠΡΟΣΦΟΡΩΝ .....	35
3.1.1 Ηλεκτρονική αποσφράγιση προσφορών.....	35
3.1.2 Αξιολόγηση προσφορών.....	35
3.2 ΠΡΟΣΚΛΗΣΗ ΥΠΟΒΟΛΗΣ ΔΙΚΑΙΟΛΟΓΗΤΙΚΩΝ ΠΡΟΣΩΡΙΝΟΥ ΑΝΑΔΟΧΟΥ - ΔΙΚΑΙΟΛΟΓΗΤΙΚΑ ΠΡΟΣΩΡΙΝΟΥ ΑΝΑΔΟΧΟΥ .....	36
3.3 ΚΑΤΑΚΥΡΩΣΗ - ΣΥΝΑΨΗ ΣΥΜΒΑΣΗΣ.....	37
3.4 ΠΡΟΔΙΚΑΣΤΙΚΕΣ ΠΡΟΣΦΥΓΕΣ - ΠΡΟΣΩΡΙΝΗ ΔΙΚΑΣΤΙΚΗ ΠΡΟΣΤΑΣΙΑ.....	39
3.5 ΜΑΤΑΙΩΣΗ ΔΙΑΔΙΚΑΣΙΑΣ .....	41



<b>4. ΟΡΟΙ ΕΚΤΕΛΕΣΗΣ ΤΗΣ ΣΥΜΒΑΣΗΣ.....</b>	<b>42</b>
4.1 ΕΓΓΥΗΣΕΙΣ (ΚΑΛΗΣ ΕΚΤΕΛΕΣΗΣ, ΠΡΟΚΑΤΑΒΟΛΗΣ).....	42
4.2 ΣΥΜΒΑΤΙΚΟ ΠΛΑΙΣΙΟ - ΕΦΑΡΜΟΣΤΕΑ ΝΟΜΟΘΕΣΙΑ.....	42
4.3 ΌΡΟΙ ΕΚΤΕΛΕΣΗΣ ΤΗΣ ΣΥΜΒΑΣΗΣ.....	42
4.4 ΥΠΕΡΓΟΛΑΒΙΑ.....	43
4.5 ΤΡΟΠΟΠΟΙΗΣΗ ΣΥΜΒΑΣΗΣ ΚΑΤΑ ΤΗ ΔΙΑΡΚΕΙΑ ΤΗΣ.....	43
4.6 ΔΙΚΑΙΩΜΑ ΜΟΝΟΜΕΡΟΥΣ ΛΥΣΗΣ ΤΗΣ ΣΥΜΒΑΣΗΣ.....	44
<b>5. ΕΙΔΙΚΟΙ ΟΡΟΙ ΕΚΤΕΛΕΣΗΣ ΤΗΣ ΣΥΜΒΑΣΗΣ .....</b>	<b>45</b>
5.1 ΤΡΟΠΟΣ ΠΛΗΡΩΜΗΣ .....	45
5.2 ΚΗΡΥΞΗ ΟΙΚΟΝΟΜΙΚΟΥ ΦΟΡΕΑ ΕΚΠΤΩΤΟΥ - ΚΥΡΩΣΕΙΣ .....	46
5.3 ΔΙΟΙΚΗΤΙΚΕΣ ΠΡΟΣΦΥΓΕΣ ΚΑΤΑ ΤΗ ΔΙΑΔΙΚΑΣΙΑ ΕΚΤΕΛΕΣΗΣ ΤΩΝ ΣΥΜΒΑΣΕΩΝ .....	48
5.4 ΔΙΚΑΣΤΙΚΗ ΕΠΙΛΥΣΗ ΔΙΑΦΟΡΩΝ .....	48
<b>6. ΕΙΔΙΚΟΙ ΟΡΟΙ ΕΚΤΕΛΕΣΗΣ.....</b>	<b>49</b>
6.1 ΧΡΟΝΟΣ ΠΑΡΑΔΟΣΗΣ ΥΛΙΚΩΝ.....	49
6.2 ΠΑΡΑΛΑΒΗ ΥΛΙΚΩΝ - ΧΡΟΝΟΣ ΚΑΙ ΤΡΟΠΟΣ ΠΑΡΑΛΑΒΗΣ ΥΛΙΚΩΝ.....	49
6.3 ΑΠΟΡΡΙΨΗ ΣΥΜΒΑΤΙΚΩΝ ΥΛΙΚΩΝ – ΑΝΤΙΚΑΤΑΣΤΑΣΗ .....	50
6.4 ΔΕΙΓΜΑΤΑ – ΔΕΙΓΜΑΤΟΛΗΨΙΑ – ΕΡΓΑΣΤΗΡΙΑΚΕΣ ΕΞΕΤΑΣΕΙΣ.....	50
<b>ΠΑΡΑΡΤΗΜΑΤΑ .....</b>	<b>52</b>
ΠΑΡΑΡΤΗΜΑ Ι – ΤΕΧΝΙΚΕΣ ΠΡΟΔΙΑΓΡΑΦΕΣ.....	52
ΠΑΡΑΡΤΗΜΑ ΙΙ- ΥΠΟΔΕΙΓΜΑΤΑ ΕΓΓΥΗΤΙΚΩΝ ΕΠΙΣΤΟΛΩΝ.....	53
ΠΑΡΑΡΤΗΜΑ ΙΙΙ – ΕΥΡΩΠΑΙΚΟ ΕΝΙΑΙΟ ΕΓΓΡΑΦΟ ΣΥΜΒΑΣΗΣ (Ε.Ε.Ε.Σ.).....	56
ΠΑΡΑΡΤΗΜΑ ΙV – ΣΧΕΔΙΟ ΣΥΜΒΑΣΗΣ .....	56



## 1. ΑΝΑΘΕΤΟΥΣΑ ΑΡΧΗ ΚΑΙ ΑΝΤΙΚΕΙΜΕΝΟ ΣΥΜΒΑΣΗΣ

### 1.1 Στοιχεία Αναθέτουσας Αρχής

Επωνυμία	ΥΠΟΥΡΓΕΙΟ ΠΡΟΣΤΑΣΙΑΣ ΤΟΥ ΠΟΛΙΤΗ ΓΕΝΙΚΗ ΔΙΕΥΘΥΝΣΗ ΟΙΚΟΝΟΜΙΚΩΝ ΥΠΗΡΕΣΙΩΝ & ΕΠΙΤΕΛΙΚΟΥ ΣΧΕΔΙΑΣΜΟΥ ΔΙΕΥΘΥΝΣΗ ΠΡΟΜΗΘΕΙΩΝ Α΄ ΤΜΗΜΑ ΔΙΕΝΕΡΓΕΙΑΣ ΠΡΟΜΗΘΕΙΩΝ & ΠΑΡΟΧΗΣ ΥΠΗΡΕΣΙΩΝ
Ταχυδρομική διεύθυνση	ΛΕΩΦ. ΜΕΣΣΟΓΕΙΩΝ 96 (Κτήριο πρώην Σχολής Αξιωματικών ΕΛ.ΑΣ.)
Πόλη	ΑΘΗΝΑ
Ταχυδρομικός Κωδικός	115 27
Χώρα	ΕΛΛΑΔΑ
Κωδικός NUTS	EL303
Τηλέφωνο	213 1520657
Κωδικός ηλεκτρονικής τιμολόγησης	1057.000000.00001
Αριθμός Φορολογικού Μητρώου (Α.Φ.Μ.)	090169846
Ηλεκτρονικό Ταχυδρομείο	<a href="mailto:logistics.div@hellenicpolice.gr">logistics.div@hellenicpolice.gr</a>
Αρμόδιος για πληροφορίες	Αρχιφύλακας ΔΗΜΗΤΡΙΟΥ Ελένη
Γενική Διεύθυνση στο διαδίκτυο (URL)	<a href="http://www.astynomia.gr">www.astynomia.gr</a>
Διεύθυνση του προφίλ αγοραστή στο διαδίκτυο (URL)	<a href="http://www.astynomia.gr">www.astynomia.gr</a>

#### Είδος Αναθέτουσας Αρχής

Η Αναθέτουσα Αρχή είναι **Κεντρική Κυβερνητική Αρχή (Υπουργείο)** και ανήκει στον **Δημόσιο Τομέα**.

#### Κύρια δραστηριότητα Α.Α.

Η κύρια δραστηριότητα της Αναθέτουσας Αρχής είναι η **Δημόσια Τάξη & Ασφάλεια**.

#### Στοιχεία Επικοινωνίας

- α) Τα έγγραφα της Σύμβασης είναι διαθέσιμα για ελεύθερη, πλήρη, άμεση & δωρεάν ηλεκτρονική πρόσβαση μέσω της διαδικτυακής πύλης [www.promitheus.gov.gr](http://www.promitheus.gov.gr) του Ο.Π.Σ. Ε.Σ.Η.ΔΗ.Σ..
- β) Κάθε είδους επικοινωνία και ανταλλαγή πληροφοριών πραγματοποιείται μέσω του Ε.Σ.Η.ΔΗ.Σ. Προμήθειες και Υπηρεσίες (εφεξής Ε.Σ.Η.ΔΗ.Σ.), το οποίο είναι προσβάσιμο από τη Διαδικτυακή Πύλη ([www.promitheus.gov.gr](http://www.promitheus.gov.gr)) του Ο.Π.Σ. Ε.Σ.Η.ΔΗ.Σ.
- γ) Περαιτέρω πληροφορίες είναι διαθέσιμες πλην της προαναφερθείσας και στην ηλεκτρονική διεύθυνση [www.astynomia.gr](http://www.astynomia.gr)



## 1.2 Στοιχεία Διαδικασίας-Χρηματοδότηση

### Είδος διαδικασίας

Ο διαγωνισμός θα διεξαχθεί με την ανοικτή διαδικασία του άρθρου 27 του Ν. 4412/2016, ως ισχύει και με χρήση της πλατφόρμας του Εθνικού Συστήματος Ηλεκτρονικών Δημοσίων Συμβάσεων (Ε.Σ.Η.ΔΗ.Σ.) μέσω της διαδικτυακής πύλης [www.promitheus.gov.gr](http://www.promitheus.gov.gr) του Συστήματος, ύστερα από προθεσμία τουλάχιστον τριάντα (30) ημερών από την ημερομηνία αποστολής της προκήρυξης στην Υπηρεσία Επισήμων Εκδόσεων της Ευρωπαϊκής Ένωσης, σύμφωνα με τα οριζόμενα στις διατάξεις των άρθρων 27 παρ. 4 και 36 του Ν. 4412/2016, ως ισχύει.

### Χρηματοδότηση της Σύμβασης

Η παρούσα Σύμβαση έχει προϋπολογισμό #275.846,97#€, συμπεριλαμβανομένων Φ.Π.Α., κρατήσεων και δαπανών και εντάσσεται στη Δράση «Εκπαίδευση Νέων Συνοριακών Φυλάκων Ορισμένου Χρόνου», στον Ειδικό Στόχο «Σύνορα» του Εθνικού Προγράμματος του Ταμείου Εσωτερικής Ασφάλειας, η οποία εντάχθηκε στο Πρόγραμμα Δημοσίων Επενδύσεων με την υπ' αριθ. 2264 από 10-11-2022 (αρ.πρωτ. 107853) Απόφαση του Υφυπουργού Ανάπτυξης και Επενδύσεων για την έγκριση τροποποίησης της Δράσης στο Π.Δ.Ε., στη Σ.Α.Ε-750/2 (ΑΔΑ: ΨΖΖΚ46ΜΤΛΡ-ΒΛΠ), με κωδικό ενάρθρο Έργου 2021ΣΕ75020019 και κωδικό MIS (κωδικός ΟΠΣ) 5130723. Συγχρηματοδοτείται από την Ευρωπαϊκή Ένωση και ειδικότερα από το Ευρωπαϊκό Ταμείο Εσωτερικής Ασφάλειας/ Τομέας Σύνορα και Θεωρήσεις, με ποσοστό 75% Ευρωπαϊκή Συμμετοχή και 25% Εθνική Συμμετοχή μέσω του Π.Δ.Ε., σύμφωνα με την υπ' αριθ. ISF-B/10/24-ξβ' από 07-10-2022 Τροποποίηση Απόφασης Χορήγησης Επιδότησης (Α.Δ.Α.: ΨΔΤΗ46ΜΤΛΒ-Υ4Μ) και την υπ' αριθ. ISF-B/10/24-οβ' από 24-10-2022 Τροποποίηση Συμφωνίας Επιδότησης Δράσης: (Α.Δ.Α.: 67ΑΕ46ΜΤΛΒ-732).

## 1.3 Συνοπτική Περιγραφή φυσικού και οικονομικού αντικείμενου της Σύμβασης

### 1.3.1 Συνοπτική Περιγραφή φυσικού και οικονομικού αντικείμενου

<b>ΑΝΤΙΚΕΙΜΕΝΟ ΔΙΑΓΩΝΙΣΜΟΥ</b>	Σύναψη Σύμβασης για την προμήθεια «ατομικών εφοδίων και λοιπών ειδών, για την κάλυψη των αναγκών των 250 νέων Συνοριακών Φυλάκων Ορισμένου Χρόνου στην Περιφερειακή Ενότητα Έβρου».
<b>ΠΕΡΙΓΡΑΦΗ ΠΡΟΜΗΘΕΙΑΣ</b>	Όπως περιγράφονται στο Παράρτημα Ι της παρούσας Διακήρυξης, με τίτλο «Τεχνικές Προδιαγραφές».
<b>ΚΩΔΙΚΟΣ ΤΟΥ ΚΟΙΝΟΥ ΛΕΞΙΛΟΓΙΟΥ ΔΗΜΟΣΙΩΝ ΣΥΜΒΑΣΕΩΝ (CPV)</b>	<ul style="list-style-type: none"><li>• 35800000-2 «Ατομικός εξοπλισμός και εξοπλισμός υποστήριξης».</li><li>• 35200000-6 «Αστυνομικός Εξοπλισμός».</li></ul>
<b>ΠΟΣΟΤΗΤΑ (ανά είδος)</b>	Ως ορίζονται στον πίνακα 1.3.2
<b>ΤΜΗΜΑΤΑ</b>	Ως ορίζονται στον πίνακα 1.3.2
<b>ΥΠΗΡΕΣΙΑ ΓΙΑ ΤΗΝ ΟΠΟΙΑ ΠΡΟΟΡΙΖΕΤΑΙ</b>	Διεύθυνση Προστασίας Συνόρων / Α.Ε.Α.
<b>ΣΥΝΟΛΙΚΗ ΕΚΤΙΜΩΜΕΝΗ ΑΞΙΑ ΚΑΤ' ΑΡΘ. 6 Ν.4412/16, (ΑΝΕΥ Φ.Π.Α., ΣΥΜΠ/ΝΩΝ ΚΡΑΤΗΣΕΩΝ ΚΑΙ ΔΑΠΑΝΩΝ)</b>	Ως ορίζεται στον πίνακα 1.3.2..
<b>Φ.Π.Α.</b>	Ο εκάστοτε ισχύων.
<b>ΠΡΟΫΠΟΛΟΓΙΣΜΟΣ ΠΟΥ ΒΑΡΥΝΕΙ</b>	Πρόγραμμα Δημοσίων Επενδύσεων 2022 ΣΥΛΛΟΓΙΚΗ ΑΠΟΦΑΣΗ: 750/2 ΣΑΕ: 2021ΣΕ75020019 Η παρούσα σύμβαση συγχρηματοδοτείται από την Ευρωπαϊκή Ένωση



	και ειδικότερα από το Ευρωπαϊκό Ταμείο Εσωτερικής Ασφάλειας/ Τομέας Σύνορα και Θεωρήσεις καλύπτοντας το 75% της επιλέξιμης δαπάνης της δράσης και η Εθνική Συμμετοχή καλύπτει το 25%.
<b>ΣΥΝΟΛΟ ΙΣΧΥΟΥΣΩΝ ΚΡΑΤΗΣΕΩΝ ΕΠΙ %</b>	<b>0.12432%</b> Ανάλυση: <ul style="list-style-type: none"> <li>• <b>0,10%</b> η οποία υπολογίζεται επί της αξίας κάθε πληρωμής προ φόρων και κρατήσεων της αρχικής, καθώς και κάθε συμπληρωματικής σύμβασης υπέρ της Ενιαίας Αρχής Δημοσίων Συμβάσεων, η οποία επιβαρύνεται με χαρτόσημο 3% &amp; επ' αυτού 20% εισφορά υπέρ ΟΓΑ.</li> <li>• <b>0,02%</b> η οποία υπολογίζεται επί της αξίας, εκτός Φ.Π.Α., της αρχικής, καθώς και κάθε συμπληρωματικής σύμβασης υπέρ της ανάπτυξης και συντήρησης του Ο.Π.Σ. Ε.Σ.Η.ΔΗ.Σ., η οποία επιβαρύνεται με χαρτόσημο 3% &amp; επ' αυτού 20% εισφορά υπέρ ΟΓΑ.</li> </ul>
<b>ΠΑΡΑΚΡΑΤΗΣΗ ΦΟΡΟΥ ΕΙΣΟΔΗΜΑΤΟΣ</b>	Κατά την πληρωμή θα παρακρατείται ο προβλεπόμενος από το άρθρο 64 του Ν. 4172/2013, ως ισχύει, φόρος εισοδήματος.
<b>ΧΡΟΝΟΣ ΠΑΡΑΔΟΣΗΣ</b>	Όπως προβλέπεται στο Παράρτημα Ι της Διακήρυξης, με τίτλο «Τεχνικές Προδιαγραφές».
<b>ΤΟΠΟΣ ΠΑΡΑΔΟΣΗΣ</b>	Όπως προβλέπεται στο Παράρτημα Ι της Διακήρυξης, με τίτλο «Τεχνικές Προδιαγραφές».
<b>ΧΡΟΝΟΣ ΠΑΡΑΛΑΒΗΣ</b>	Η παραλαβή των υπό προμήθεια ειδών, θα πραγματοποιηθεί μέσα σε τριάντα (30) ημερολογιακές ημέρες από την παράδοσή τους, εκτός εάν προβλέπεται διαφορετικά ανά τμήμα στο Παράρτημα Ι της παρούσας Διακήρυξης, με τίτλο «Τεχνικές Προδιαγραφές».
<b>ΕΛΕΓΧΟΙ ΚΑΤΑ ΤΟΝ ΧΡΟΝΟ ΠΑΡΑΛΑΒΗΣ</b>	Όπως προβλέπεται στο Παράρτημα Ι της Διακήρυξης, με τίτλο «Τεχνικές Προδιαγραφές».
<b>ΚΡΙΤΗΡΙΟ ΑΝΑΘΕΣΗΣ ΣΥΜΒΑΣΗΣ</b>	Η Σύμβαση θα ανατεθεί με το κριτήριο της πλέον συμφέρουσας από οικονομικής απόψεως προσφοράς, βάσει της τιμής.

### 1.3.2 Τμήματα της Σύμβασης

A/A	ΠΡΟΒΛΕΠΟΜΕΝΑ ΑΤΟΜΙΚΑ ΕΦΟΔΙΑ	ΠΟΣΟΤΗΤΑ	ΑΝΑ ΤΕΜΑΧΙΟ ΑΞΙΑ (ΑΝΕΥ Φ.Π.Α. ΣΥΜΠ/ΝΩΝ ΚΡΑΤΗΣΕΩΝ & ΔΑΠΑΝΩΝ)	ΣΥΝΟΛΙΚΗ ΑΞΙΑ (ΑΝΕΥ Φ.Π.Α. ΣΥΜΠ/ΝΩΝ ΚΡΑΤΗΣΕΩΝ & ΔΑΠΑΝΩΝ)
1	Τζόκευ χρώματος φαιοκίτρινου μετά εθνοσήμου κεντητού επί της μετωπίδας	750	8,0645€	6.048,375€
2	Χιτώνιο τύπου υποδύτη χρώματος φαιοκίτρινου	150 σετ	41,9355€	6.290,325€
	Περικοιλίδα ιδίου χρώματος με το χιτώνιο			
3	Μπλούζα τύπου «μακό» με βραχείες χειρίδες χρώματος φαιοπράσινου	600	4,435€	2.661,29€
4	Μπλούζα τύπου «πόλο»	1.000	20,161€	20.161,00€



23PROC012069858-2023-02-02

ΕΥΡΩΠΑΪΚΟ ΤΑΜΕΙΟ ΕΣΩΤΕΡΙΚΗΣ ΑΣΦΑΛΕΙΑΣ

Ευρωπαϊκή Συμμετοχή: 75%

Εθνική Συμμετοχή: 25%



5	Επενδύτης (τζάκετ)	500	80,645€	40.322,5€
6	Πλαστικό αδιάβροχο τύπου νιτσέραδα με επίκρανο (κουκούλα) χωρίς εσωτερική επένδυση	250	28,225€	7.056,25€
7	Επενδύτης (μπουφάν τύπου fly)	500	56,451€	28.225,5€
8	Ζώνη δερμάτινη πλήρους εξάρτησης, χρώματος μαύρου	250	24,193€	6.048,25€
9	Ποδεία μακριά ισοθερμικά και βαμβακερά, χρώματος μαύρου	1.500	8,0645€	12.096,75€
10	Χειρόκτια μαύρα δερμάτινα με εσωτερική ισοθερμική επένδυση	250	24,193€	6.048,25€
11	Περιλαίμια (φουλάρια), χρώματος φαιοπράσινου	500	16,129€	8.064,5€
12	Περιλαίμια (μπαλακλάβα) τύπου fleese, χρώματος φαιοπράσινου	500	12,0967€	6.048,00€
13	Ζεύγος άρβυλα τύπου ειδικών δυνάμεων Στρατού, χρώματος μαύρου	500	72,58€	36.290,00€
14	Ηλεκτρικός φανός	250	32,258€	8.064,5€
15	Χειροπέδες	500	56,451€	28.225,5€
16	Αστυνομική σφυρίχτρα	250	3,225€	806,25€
<b>ΣΥΝΟΛΙΚΗ ΑΞΙΑ</b> (ΧΩΡΙΣ Φ.Π.Α., ΣΥΜΠ/ΝΩΝ ΚΡΑΤΗΣΕΩΝ ΚΑΙ ΔΑΠΑΝΩΝ)				222.457,24€
<b>Φ.Π.Α.</b>				53.389,73€
<b>ΣΥΝΟΛΙΚΗ ΑΞΙΑ</b> (ΣΥΜΠ/ΝΩΝ Φ.Π.Α., ΚΡΑΤΗΣΕΩΝ ΚΑΙ ΔΑΠΑΝΩΝ)				<b>275.846,97€</b>

Προσφορές υποβάλλονται για ένα (1) ή περισσότερα τμήματα και για την πλήρη ποσότητα εκάστου τμήματος.



## 1.4 Θεσμικό πλαίσιο

Η ανάθεση και εκτέλεση της Σύμβασης διέπεται από την κείμενη νομοθεσία και τις, κατ' εξουσιοδότηση αυτής, εκδοθείσες κανονιστικές πράξεις, ως ισχύουν και ιδίως:

### 1. Τις διατάξεις :

- Του Ν. 1481/1984 «Οργανισμός Υπουργείου Δημόσιας Τάξης» (Α'-152), ως ισχύει.
- Των άρθρων 8 και επόμενων του Ν. 1599/1986 «Σχέσεις κράτους - πολίτη, καθιέρωση νέου τύπου δελτίου ταυτότητας και άλλες διατάξεις» (Α'-75), ως ισχύει.
- Του άρθρου 6 «Κατανομή πόρων στα Ασφαλιστικά Ταμεία του προσωπικού της Ελληνικής Αστυνομίας» του Ν. 2452/1996 «Ρύθμιση θεμάτων προσφύγων κατά τροποποίηση των διατάξεων του Ν. 1975/1991 και άλλες διατάξεις» (Α'-283), ως ισχύει.
- Του Ν. 2690/1999 «Κύρωση Κώδικα Διοικητικής Διαδικασίας και άλλες διατάξεις» (Α'-45), ως ισχύει.
- Του Ν. 2800/2000 «Αναδιάρθρωση Υπηρεσιών Υπουργείου Δημόσιας Τάξης, σύσταση Αρχηγείου Ελληνικής Αστυνομίας και άλλες διατάξεις» (Α'-41), ως ισχύει.
- Του Ν. 2859/2000 «Κύρωση Κώδικα Φόρου Προστιθέμενης Αξίας» (Α'-248), ως ισχύει.
- Του άρθρου 19 του Ν. 3193/2003 «Κανόνες τιμολόγησης, ρυθμίσεις Φ.Π.Α. ηλεκτρονικών υπηρεσιών και άλλες διατάξεις» (Α'-266), ως ισχύει.
- Του άρθρου 90 του «Κώδικα της Νομοθεσίας για την Κυβέρνηση και τα Κυβερνητικά όργανα», που κυρώθηκε με το άρθρο 1 του Π.Δ. 63/2005 (Α'-98), ως ισχύει.
- Του Ν. 4013/2011 «Σύσταση ενιαίας Ανεξάρτητης Αρχής Δημοσίων Συμβάσεων και Κεντρικού Ηλεκτρονικού Μητρώου Δημοσίων Συμβάσεων - Αντικατάσταση του έκτου κεφαλαίου του Ν. 3588/2007 (πτωχευτικός κώδικας) - Προπτωχευτική διαδικασία εξυγίανσης και άλλες διατάξεις» (Α'-204), ως τροποποιήθηκε και ισχύει.
- Του Ν. 4152/2013 «Επείγοντα μέτρα εφαρμογής των νόμων 4046/2012, 4093/2012 και 4127/2013» (Α'-107).
- Του άρθρου 5 του Ν. 4155/2013 «Εθνικό Σύστημα Ηλεκτρονικών Δημοσίων Συμβάσεων και άλλες διατάξεις» (Α'-120), ως ισχύει.
- Του Ν. 4172/2013 «Φορολογία εισοδήματος, επείγοντα μέτρα εφαρμογής του Ν. 4046/2012, του Ν. 4093/2012 και του Ν. 4127/2013 και άλλες διατάξεις» (Α'-167), ως ισχύει.
- Του Ν. 4249/2014 «Αναδιοργάνωση της Ελληνικής Αστυνομίας, του Πυροσβεστικού Σώματος και της Γενικής Γραμματείας Πολιτικής Προστασίας, αναβάθμιση Υπηρεσιών του Υπουργείου Δημόσιας Τάξης και Προστασίας του Πολίτη και ρύθμιση λοιπών θεμάτων αρμοδιότητας του Υπουργείου Δημόσιας Τάξης και Προστασίας του Πολίτη και άλλες διατάξεις» (Α'-73), ως ισχύει.
- Των άρθρων 1 και 2 του Ν. 4250/2014 «Διοικητικές Απλουστεύσεις - Καταργήσεις, Συγχωνεύσεις Νομικών Προσώπων και Υπηρεσιών του Δημοσίου Τομέα- Τροποποίηση Διατάξεων του Π.Δ. 318/1992 (Α'- 161) και λοιπές ρυθμίσεις» (Α'-74), ως ισχύει.
- Του Ν. 4254/2014 «Μέτρα στήριξης και ανάπτυξης της ελληνικής οικονομίας στο πλαίσιο εφαρμογής του Ν. 4046/2012 και άλλες διατάξεις» (Α'- 85), ως ισχύει.
- Του Ν. 4270/2014 «Αρχές δημοσιονομικής διαχείρισης και εποπτείας (ενσωμάτωση της Οδηγίας 2011/85/ΕΕ) - δημόσιο λογιστικό και άλλες διατάξεις» (Α'-143), ως ισχύει.
- Του Ν. 4314/2014 «Α) Για τη διαχείριση, τον έλεγχο και την εφαρμογή αναπτυξιακών παρεμβάσεων για την προγραμματική περίοδο 2014-2020, Β) Ενσωμάτωση της Οδηγίας 2012/17 του Ευρωπαϊκού Κοινοβουλίου και του Συμβουλίου της 13ης Ιουνίου 2012 (ΕΕ L 156/16.6.2012) στο ελληνικό δίκαιο, τροποποίηση του Ν. 3419/2005 (Α'-297) και άλλες διατάξεις» (Α'-265), ως ισχύει.
- Του Ν. 4412/2016 «Δημόσιες Συμβάσεις Έργων, Προμηθειών και Υπηρεσιών (προσαρμογή στις οδηγίες 2014/24/ΕΕ και 2014/25/ΕΕ)» (Α' -147), ως ισχύει.
- Του Ν. 4446/2016 «Πτωχευτικός Κώδικας, Διοικητική Δικαιοσύνη, Τέλη - Παράβολα, Οικειοθελής αποκάλυψη φορολογητέας ύλης παρελθόντων ετών, Ηλεκτρονικές συναλλαγές, Τροποποιήσεις του Ν. 4270/2014 και λοιπές διατάξεις» (Α'-240).
- Του Ν. 4601/2019 «Εταιρικοί μετασχηματισμοί και εναρμόνιση του νομοθετικού πλαισίου με τις διατάξεις της Οδηγίας 2014/55/ΕΕ του Ευρωπαϊκού Κοινοβουλίου και του Συμβουλίου της 16ης Απριλίου 2014 για την έκδοση ηλεκτρονικών τιμολογίων στο πλαίσιο δημόσιων συμβάσεων και λοιπές διατάξεις» (Α'- 44).



- Του Ν. 4605/2019 «Εναρμόνιση της ελληνικής νομοθεσίας με την Οδηγία (ΕΕ) 2016/943 του Ευρωπαϊκού Κοινοβουλίου και του Συμβουλίου της 8<sup>ης</sup> Ιουνίου 2016 σχετικά με την προστασία της τεχνολογίας και των επιχειρηματικών πληροφοριών που δεν έχουν αποκαλυφθεί (εμπορικό απόρρητο) από την παράνομη απόκτηση, χρήση και αποκάλυψή τους (EEL 157 της 15.6.2016) – Μέτρα για την επιτάχυνση του έργου του Υπουργείου Οικονομίας και Ανάπτυξης και άλλες διατάξεις» (Α'-52).
- Του Ν. 4622/19 (Α' 133) «Επιτελικό Κράτος: οργάνωση, λειτουργία & διαφάνεια της Κυβέρνησης, των κυβερνητικών οργάνων & της κεντρικής δημόσιας διοίκησης» και ιδίως του άρθρου 37
- Του Ν. 4624/2019 «Αρχή Προστασίας Δεδομένων Προσωπικού Χαρακτήρα, μέτρα εφαρμογής του Κανονισμού (ΕΕ) 2016/679 του Ευρωπαϊκού Κοινοβουλίου και του Συμβουλίου της 27ης Απριλίου 2016 για την προστασία των φυσικών προσώπων έναντι της επεξεργασίας δεδομένων προσωπικού χαρακτήρα και ενσωμάτωση στην εθνική νομοθεσία της Οδηγίας (ΕΕ) 2016/680 του Ευρωπαϊκού Κοινοβουλίου και του Συμβουλίου της 27ης Απριλίου 2016 και άλλες διατάξεις» (Α'-137).
- Του Ν. 4727/2020 (Α' 184) «Ψηφιακή Διακυβέρνηση (Ενσωμάτωση στην Ελληνική Νομοθεσία της Οδηγίας (ΕΕ) 2016/2102 και της Οδηγίας (ΕΕ) 2019/1024) – Ηλεκτρονικές Επικοινωνίες (Ενσωμάτωση στο Ελληνικό Δίκαιο της Οδηγίας (ΕΕ) 2018/1972 και άλλες διατάξεις».
- Του Ν. 4738/2020 «Ρύθμιση οφειλών και άλλες διατάξεις» (Α'-207).
- Του Ν. 4782/2021 «Εκσυγχρονισμός, απλοποίηση και αναμόρφωση του ρυθμιστικού πλαισίου των δημοσίων συμβάσεων, ειδικότερες ρυθμίσεις προμηθειών στους τομείς της άμυνας και της ασφάλειας και άλλες διατάξεις για την ανάπτυξη, τις υποδομές και την υγεία» (Α'-36).
- Του Ν. 4912/2022 «Ενιαία Αρχή Δημοσίων Συμβάσεων και άλλες διατάξεις του Υπουργείου Δικαιοσύνης» (Α'-59).
- Του Π.Δ. 184/2009 «Σύσταση Υπουργείου Προστασίας του Πολίτη και καθορισμός των αρμοδιοτήτων» (Α'-213), ως τροποποιήθηκε και ισχύει.
- Του Π.Δ. 82/2011 «Οργάνωση και λειτουργία Υπηρεσίας Διαχείρισης Ευρωπαϊκών και Αναπτυξιακών Προγραμμάτων» (Α'-198), ως τροποποιήθηκε και ισχύει.
- Του Π.Δ. 178/2014 «Οργάνωση Υπηρεσιών Ελληνικής Αστυνομίας» (Α'-281), ως ισχύει.
- Του Π.Δ. 28/2015 «Κωδικοποίηση διατάξεων για την πρόσβαση σε δημόσια έγγραφα και στοιχεία» (Α'-34), ως ισχύει.
- Του Π.Δ. 80/2016 «Ανάληψη υποχρεώσεων από τους Διατάκτες» (Α' - 145), ως ισχύει.
- Του Π.Δ. 131/2016 «Σύσταση Διεύθυνσης Ελέγχου, Εκκαθάρισης και Πληρωμής Δαπανών στη Γενική Διεύθυνση Οικονομικών και Επιτελικού Σχεδιασμού του Υπουργείου Εσωτερικών (πρώην Υπουργείο Δημόσιας Τάξης και Προστασίας του Πολίτη) – Μεταβολή αρμοδιοτήτων και κατάργηση οργανικής μονάδας της Γενικής Διεύθυνσης Οικονομικών και Επιτελικού Σχεδιασμού» (Α'-235), ως ισχύει.
- Του Π.Δ. 39/2017 «Κανονισμός Εξέτασης Προδικαστικών Προσφυγών ενώπιον της Αρχής Εξέτασης Προδικαστικών Προσφυγών» (Α'-64), ως ισχύει.
- Του Π.Δ. 62/2019 «Αναδιάρθρωση υπηρεσιών Υπουργείου Προστασίας του Πολίτη, Ελληνικής Αστυνομίας, Πυροσβεστικού Σώματος, Γενικής Γραμματείας Πολιτικής Προστασίας και ρύθμιση λοιπών θεμάτων» (Α' -101).
- Του Π.Δ. 81/2019 «Σύσταση, συγχώνευση, μετονομασία και κατάργηση Υπουργείων και καθορισμός των αρμοδιοτήτων τους-Μεταφορά υπηρεσιών και αρμοδιοτήτων μεταξύ Υπουργείων» (Α-119).
- Του Π.Δ. 68/2021 «Διορισμός Υπουργών, Αναπληρώτριας Υπουργού και Υφυπουργών.» (Α'-155).

## 2. Τις αποφάσεις:

- Υπ' αριθ. ΔΙΑΔΠ/Α1/18368 από 25-09-2002 του Υπουργού Εσωτερικών, Δημόσιας Διοίκησης και Αποκέντρωσης «Καθορισμός του τύπου και του περιεχομένου της υπεύθυνης δήλωσης του άρθρου 8 του Ν. 1599/1986 (ΦΕΚ 75)» (Β'-1276), ως ισχύει.
- Υπ' αριθ. 2063/Δ1 632 από 03-02-2011 της Υπουργού Εργασίας και Κοινωνικής Ασφάλισης «Κατηγοριοποίηση παραβάσεων και καθορισμός ύψους προστίμων που επιβάλλονται από τους Επιθεωρητές Εργασίας του Σώματος Επιθεώρησης Εργασίας (ΣΕΠΕ)» (Β'-266), ως ισχύει.
- Υπ' αριθ. 134453 από 23-12-2015 των Υπουργών Οικονομίας, Ανάπτυξης και Τουρισμού – Οικονομικών «Ρυθμίσεις για τις πληρωμές των δαπανών του Προγράμματος Δημοσίων Επενδύσεων – Π.Δ.Ε. (Τροποποίηση και αντικατάσταση της κοινής υπουργικής απόφασης 46274/26.09.2014 (Φ.Ε.Κ. 2573/τ.Β')» (Β'-2857), ως ισχύει.



- Υπ' αριθ. Γ.Δ.Ο.Ε.Σ./4/28-θ' από 19-12-2016 του Γεν. Διευθυντή Οικονομικών και Επιτελικού Σχεδιασμού του Υπουργείου Εσωτερικών "Εξουσιοδότηση Υπογραφής «Με εντολή Γενικού Διευθυντή Οικονομικών και Επιτελικού Σχεδιασμού» στον Προϊστάμενο της Διεύθυνσης Ελέγχου, Εκκαθάρισης και Πληρωμής Δαπανών της Γενικής Διεύθυνσης Οικονομικών και Επιτελικού Σχεδιασμού του Υπουργείου Εσωτερικών (στο πρώην Υπουργείο Δημόσιας Τάξης και Προστασίας του Πολίτη) και στους Προϊσταμένους των Τμημάτων της ίδιας Διεύθυνσης" (Β'-4130), ως ισχύει.
- Υπ' αριθ. Γ.Δ.Ο.Υ.Ε.Σ./1/2/485 από 14-04-2020 του Υπουργού Προστασίας του Πολίτη «Μεταβίβαση αρμοδιοτήτων Υπουργού και Υφυπουργού Προστασίας του Πολίτη επί θεμάτων Ελληνικής Αστυνομίας σε υφιστάμενα υπηρεσιακά όργανα» (Β'-1362), ως ισχύει.
- Υπ' αριθ. Κ.Υ.Α. οικ. 60967 ΕΞ 2020 (Β' 2425/18.06.2020) «Ηλεκτρονική Τιμολόγηση στο πλαίσιο των Δημόσιων Συμβάσεων δυνάμει του Ν. 4601/2019» (Α'- 44).
- Υπ' αριθ. 63446 από 28-5-2021 Κοινή Απόφαση των Υπουργών Οικονομικών, Ανάπτυξης και Επενδύσεων και Επικρατείας «Καθορισμός Εθνικού Μορφότυπου ηλεκτρονικού τιμολογίου στο πλαίσιο των Δημοσίων Συμβάσεων» (Α.Δ.Α. : Ψ182Η-ΔΘΞ).
- Υπ' αριθ. 64233 από 09-6-2021 (Β-2453) Κοινής Απόφασης των Υπουργών Ανάπτυξης και Επενδύσεων και Ψηφιακής Διακυβέρνησης «Ρυθμίσεις τεχνικών ζητημάτων που αφορούν την ανάθεση και εκτέλεση των Δημοσίων Συμβάσεων Προμηθειών και Υπηρεσιών με χρήση των επιμέρους εργαλείων και διαδικασιών του Εθνικού Συστήματος Ηλεκτρονικών Δημοσίων Συμβάσεων (Ε.Σ.Η.ΔΗ.Σ.)».
- Υπ' αριθ. 76928 από 13-7-2021 Κοινή Απόφαση των Υπουργών Ανάπτυξης και Επενδύσεων και Επικρατείας «Ρύθμιση ειδικότερων θεμάτων λειτουργίας και διαχείρισης του Κεντρικού Ηλεκτρονικού Μητρώου Δημοσίων Συμβάσεων (Κ.Η.Μ.ΔΗ.Σ.)» (Β'-3075), ως ισχύει.
- Υπ' αριθ. 8028/1/317-α' από 24-06-2022 του Γενικού Γραμματέα Δημόσιας Τάξης του Υπουργείου Προστασίας του Πολίτη «Συγκρότηση Μόνιμης Επιτροπής Προμηθειών & Σύναψης Δημοσίων Συμβάσεων Υπηρεσιών/Α.Ε.Α. (Μ.Ε.Π.Σ.Δ.Σ.Υ.)» (Α.Δ.Α. : ΨΝ0Ζ46ΜΤΛΒ-ΑΗΖ).
- Υπ' αριθ. 2264 (Αρ.Πρ.: 107853) από 10-11-2022 του Υφυπουργού Ανάπτυξης και Επενδύσεων «Απόφαση Ένταξης στο ΠΔΕ» (ΑΔΑ: ΨΖΖΚ46ΜΤΛΡ-ΒΛΠ).
- Της Πράξης 29 του Υπουργικού Συμβουλίου «Διορισμός Προέδρου και οκτώ (8) Συμβούλων της Ενιαίας Αρχής Δημοσίων Συμβάσεων (Ε.Α.ΔΗ.ΣΥ.)» (ΦΕΚ ΥΟΔΔ 908/30-9-2022).

### 3. Τα έγγραφα :

- Υπ' αριθ. 8000/20/22/26- 125762 από 28-09-2022 Αίτημα Τροποποίησης Χρηματοδότησης της Δράσης με τίτλο: «Εκπαίδευση Νέων Συνοριακών Φυλάκων Ορισμένου Χρόνου», του Εθνικού Προγράμματος του Ευρωπαϊκού Ταμείου Εσωτερικής Ασφάλειας της περιόδου 2014-2020 στον Ειδικό Στόχο «ΣΥΝΟΡΑ», με προϋπολογισμό: #1.728.955,02€#. (Α.Δ.Α.Μ.: 22REQ011587035)
- Υπ' αριθ. ISF-B/10/24-ξβ' από 07-10-2022 Τροποποίηση Απόφασης Χορήγησης Επιδότησης, με θέμα: Τροποποίηση Απόφασης Χορήγησης Επιδότησης της Δράσης με τίτλο: «Εκπαίδευση Νέων Συνοριακών Φυλάκων Ορισμένου Χρόνου» με Κωδικό ΟΠΣ (MIS) 5130723 χρηματοδοτούμενη από το Εθνικό Πρόγραμμα του Ταμείου Εσωτερικής Ασφάλειας/ Τομέας Σύνορα και Θεωρήσεις της περιόδου 2014 -2020. (Α.Δ.Α.: ΨΔΤΗ46ΜΤΛΒ-Υ4Μ).
- Υπ' αριθ. ISF-B/10/24-οβ από 24-10-2022 Τροποποίηση Συμφωνίας Επιδότησης Δράσης με τίτλο: «Εκπαίδευση Νέων Συνοριακών Φυλάκων Ορισμένου Χρόνου» με Κωδικό ΟΠΣ (MIS) 5130723 χρηματοδοτούμενη από το Εθνικό Πρόγραμμα του Ταμείου Εσωτερικής Ασφάλειας/ Τομέας Σύνορα και Θεωρήσεις της περιόδου 2014 -2020». (Α.Δ.Α.: 67ΑΕ46ΜΤΛΒ-732).
- Υπ' αριθ. 1774/ 22/2427575 από 22-11-2022 έγγραφο της Διεύθυνσης Τεχνικής Υποστήριξης/ ΑΕΑ και των συνημμένων σε αυτό εγγράφων σχετικά με τις ποσότητες/τιμές προμήθειας.
- Υπ' αριθ. 280335/22/2586614 από 12-12-2022 του Τμήματος Προγραμματισμού και Συντονισμού της Διεύθυνσης Προμηθειών/Γ.Δ.Ο.Υ.Ε.Σ. με τα συνημμένα Τεύχη Τεχνικών Προδιαγραφών της εν λόγω προμήθειας.
- Το μήνυμα ηλεκτρονικού ταχυδρομείου από 17-01-2023 έγγραφο της Διεύθυνσης Τεχνικής Υποστήριξης/ΑΕΑ και του συνημμένου σε αυτό εγγράφου σχετικά με τις ποσότητες και τις τιμές των τεμαχίων της εν θέματι προμήθειας.
- Το υπ' αριθ. ISF-B/10/24-ρκγ' από 25-01-2023 έγγραφο της Υπηρεσίας Διαχείρισης Ευρωπαϊκών και Αναπτυξιακών Προγραμμάτων του Υπουργείου Προστασίας του Πολίτη, σύμφωνα με το οποίο διατυπώνεται η θετική γνώμη επί του σχεδίου της παρούσας.



- Το Εγχειρίδιο Διαδικασιών Διαχείρισης και Ελέγχου (ΣΔΕ) των Συγχρηματοδοτούμενων Δράσεων από τα Εθνικά προγράμματα του Ταμείου Ασύλου, Μετανάστευσης και Ένταξης και του Ταμείου Εσωτερικής Ασφάλειας 2014-2020, 3η έκδοση, Σεπτέμβριος 2018.

## 1.5 Προθεσμία παραλαβής προσφορών και διενέργεια διαγωνισμού

ΔΙΑΔΙΚΤΥΑΚΟΣ ΤΟΠΟΣ ΥΠΟΒΟΛΗΣ ΠΡΟΣΦΟΡΑΣ	ΗΜΕΡΟΜΗΝΙΑ ΑΝΑΡΤΗΣΗΣ ΤΗΣ ΔΙΑΚΗΡΥΞΗΣ ΣΤΗ ΔΙΑΔΙΚΤΥΑΚΗ ΠΥΛΗ ΤΟΥ Ε.Σ.Η.Δ.Η.Σ.	ΚΑΤΑΛΗΚΤΙΚΗ ΗΜΕΡΟΜΗΝΙΑ ΥΠΟΒΟΛΗΣ ΠΡΟΣΦΟΡΩΝ
Διαδικτυακή πύλη: <a href="http://www.promitheus.gov.gr">www.promitheus.gov.gr</a> του ΟΠΣ Ε.Σ.Η.Δ.Η.Σ.	02-02-2023	07-03-2023 & ΩΡΑ : 14:00'

Ειδικότερα, η διαδικασία θα διενεργηθεί με χρήση της πλατφόρμας του Εθνικού Συστήματος Ηλεκτρονικών Δημοσίων Συμβάσεων (ΕΣΗΔΗΣ), Προμήθειες και Υπηρεσίες του ΟΠΣ ΕΣΗΔΗΣ, η οποία είναι προσβάσιμη μέσω της Διαδικτυακής πύλης [www.promitheus.gov.gr](http://www.promitheus.gov.gr), την **02-02-2023** έως και την **07-03-2023**, ημέρα Τρίτη και ώρα 14:00 (καταληκτική χρονική στιγμή υποβολής προσφορών).

## 1.6 Δημοσιότητα

### A. Δημοσίευση στην Επίσημη Εφημερίδα της Ευρωπαϊκής Ένωσης

Προκήρυξη της παρούσας Σύμβασης θα αποσταλεί με ηλεκτρονικά μέσα για δημοσίευση την **30-01-2023** στην Υπηρεσία Εκδόσεων της Ευρωπαϊκής Ένωσης.

### B. Δημοσίευση σε εθνικό επίπεδο

- Η προκήρυξη και το πλήρες κείμενο της παρούσας Διακήρυξης καταχωρήθηκε στο Κεντρικό Ηλεκτρονικό Μητρώο Δημοσίων Συμβάσεων (Κ.Η.Μ.Δ.Η.Σ.) την **02-02-2023**.
- Το πλήρες κείμενο της παρούσας Διακήρυξης καταχωρείται ακόμη και στη διαδικτυακή πύλη του Ο.Π.Σ.Ε.Σ.Η.Δ.Η.Σ.: <http://www.promitheus.gov.gr>, όπου η σχετική ηλεκτρονική διαδικασία σύναψης σύμβασης στην πλατφόρμα Ε.Σ.Η.Δ.Η.Σ. έλαβε Συστημικό Αύξοντα Αριθμό: **182062**.
- Η προκήρυξη (περίληψη της παρούσας Διακήρυξης) όπως προβλέπεται στην περίπτωση (ιστ) της παραγράφου 3 του άρθρου 76 του Ν.4727/2020, αναρτήθηκε στο διαδίκτυο, στον ιστότοπο <http://et.diavgeia.gov.gr/> (ΠΡΟΓΡΑΜΜΑ ΔΙΑΥΓΕΙΑ) την **02-02-2023**.
- Η Διακήρυξη καταχωρείται στο διαδίκτυο, στην ιστοσελίδα της αναθέτουσας αρχής, στη διεύθυνση (URL) : [www.astynomia.gr](http://www.astynomia.gr) στην διαδρομή : **Οδηγός του Πολίτη/Προκηρύξεις / Διαγωνισμοί/2023**.

## 1.7 Αρχές εφαρμοζόμενες στη διαδικασία σύναψης

Οι οικονομικοί φορείς δεσμεύονται ότι :

- α) Τηρούν και θα εξακολουθήσουν να τηρούν κατά την εκτέλεση της Σύμβασης, εφόσον επιλεγούν, τις υποχρεώσεις τους που απορρέουν από τις διατάξεις της περιβαλλοντικής, κοινωνικοασφαλιστικής και εργατικής νομοθεσίας, που έχουν θεσπιστεί με το δίκαιο της Ένωσης, το εθνικό δίκαιο, συλλογικές συμβάσεις ή διεθνείς διατάξεις περιβαλλοντικού, κοινωνικού και εργατικού δικαίου, οι οποίες απαριθμούνται στο Παράρτημα Χ του Προσαρτήματος Α' του Ν. 4412/2016. Η τήρηση των εν λόγω υποχρεώσεων ελέγχεται και βεβαιώνεται από τα όργανα που επιβλέπουν την εκτέλεση των δημοσίων συμβάσεων και τις αρμόδιες δημόσιες αρχές και υπηρεσίες που ενεργούν εντός των ορίων της ευθύνης και της αρμοδιότητάς τους.
- β) Δεν θα ενεργήσουν αθέμιτα, παράνομα ή καταχρηστικά καθ' όλη τη διάρκεια της διαδικασίας ανάθεσης, αλλά και κατά το στάδιο εκτέλεσης της Σύμβασης, εφόσον επιλεγούν.
- γ) Λαμβάνουν τα κατάλληλα μέτρα για να διαφυλάξουν την εμπιστευτικότητα των πληροφοριών που έχουν χαρακτηριστεί ως τέτοιες.



## 2. ΓΕΝΙΚΟΙ ΚΑΙ ΕΙΔΙΚΟΙ ΟΡΟΙ ΣΥΜΜΕΤΟΧΗΣ

### 2.1 Γενικές Πληροφορίες

#### 2.1.1 Έγγραφο της Σύμβασης

Τα έγγραφα της παρούσας διαδικασίας σύναψη είναι τα ακόλουθα:

- η Προκήρυξη της Σύμβασης, όπως αυτή έχει δημοσιευτεί στην Επίσημη Εφημερίδα της Ευρωπαϊκής Ένωσης,
- το Ευρωπαϊκό Ενιαίο Έγγραφο Σύμβασης [Ε.Ε.Ε.Σ.]
- η παρούσα Διακήρυξη και τα παραρτήματά της,
- οι συμπληρωματικές πληροφορίες που τυχόν παρέχονται στο πλαίσιο της διαδικασίας, ιδίως σχετικά με τις προδιαγραφές και τα σχετικά δικαιολογητικά και
- το σχέδιο της Σύμβασης.

#### 2.1.2 Επικοινωνία - Πρόσβαση στα έγγραφα της Σύμβασης

Όλες οι επικοινωνίες σε σχέση με τα βασικά στοιχεία της διαδικασίας σύναψης της Σύμβασης, καθώς και όλες οι ανταλλαγές πληροφοριών, ιδίως η ηλεκτρονική υποβολή, εκτελούνται με τη χρήση της πλατφόρμας του Εθνικού Συστήματος Ηλεκτρονικών Δημοσίων Συμβάσεων (Ε.Σ.Η.ΔΗ.Σ.), η οποία είναι προσβάσιμη μέσω της Διαδικτυακής πύλης <http://www.promitheus.gov.gr>.

#### 2.1.3 Παροχή Διευκρινίσεων

Οι ενδιαφερόμενοι μπορούν να υποβάλλουν αιτήματα για την παροχή διευκρινίσεων και συμπληρωματικών πληροφοριών σε σχέση με το διαγωνισμό και τη συγγραφή υποχρεώσεων, το αργότερο έως και την **17-02-2023** και μόνο ηλεκτρονικά στο δικτυακό τόπο του συγκεκριμένου διαγωνισμού, μέσω της διαδικτυακής πύλης [www.promitheus.gov.gr](http://www.promitheus.gov.gr) του Ε.Σ.Η.ΔΗ.Σ. και φέρουν ψηφιακή υπογραφή, σύμφωνα με τα ειδικότερα οριζόμενα στην παράγραφο 2.4.2.1.

Ως εκ τούτου αιτήματα παροχής συμπληρωματικών πληροφοριών – διευκρινίσεων υποβάλλονται μόνο από εγγεγραμμένους στο σύστημα οικονομικούς φορείς, δηλαδή από εκείνους που διαθέτουν σχετικά διαπιστευτήρια που τους έχουν χορηγηθεί (όνομα χρήστη και κωδικό πρόσβασης) κατόπιν αιτήσεώς τους. Τα αιτήματα συνοδεύονται υποχρεωτικά από επισυναπτόμενο ηλεκτρονικό αρχείο *.pdf* με το κείμενο των ερωτημάτων, το οποίο πρέπει να είναι ψηφιακά υπογεγραμμένο.

Τα εν λόγω αιτήματα, εφόσον έχουν υποβληθεί εγκαίρως και προσηκόντως, θα απαντώνται, το αργότερο έξι (6) ημέρες πριν από τη λήξη της προθεσμίας, που έχει οριστεί για την παραλαβή των προσφορών.

Αιτήματα παροχής διευκρινίσεων που είτε υποβάλλονται με άλλο τρόπο είτε το ηλεκτρονικό αρχείο που τα συνοδεύει δεν είναι ηλεκτρονικά υπογεγραμμένο, δεν εξετάζονται. Ουδείς υποψήφιος μπορεί να επικαλεστεί, σε οποιαδήποτε περίπτωση, προφορικές απαντήσεις – πληροφορίες εκ μέρους της Υπηρεσίας διενέργειας του διαγωνισμού ή άλλης Υπηρεσίας του Αρχηγείου Ελληνικής Αστυνομίας.

Η Αναθέτουσα Αρχή παρατείνει την προθεσμία παραλαβής των προσφορών, ούτως ώστε όλοι οι ενδιαφερόμενοι οικονομικοί φορείς να μπορούν να λάβουν γνώση όλων των αναγκαίων πληροφοριών για την κατάρτιση των προσφορών στις ακόλουθες περιπτώσεις:

- α) Όταν, για οποιονδήποτε λόγο, πρόσθετες πληροφορίες, αν και ζητήθηκαν από τον οικονομικό φορέα έγκαιρα, δεν έχουν παρασχεθεί το αργότερο έξι (6) ημέρες πριν από την προθεσμία που ορίζεται για την παραλαβή των προσφορών.
- β) Όταν τα έγγραφα της Σύμβασης υφίστανται σημαντικές αλλαγές.

Η διάρκεια της παράτασης θα είναι ανάλογη με τη σπουδαιότητα των πληροφοριών ή των αλλαγών. Όταν οι πρόσθετες πληροφορίες δεν έχουν ζητηθεί έγκαιρα ή δεν έχουν σημασία για την προετοιμασία κατάλληλων προσφορών, δεν απαιτείται παράταση των προθεσμιών.

Τροποποίηση των όρων της διαγωνιστικής διαδικασίας (πχ αλλαγή/μετάθεση της καταληκτικής ημερομηνίας υποβολής προσφορών καθώς και σημαντικές αλλαγές των εγγράφων της σύμβασης,



σύμφωνα με τα ανωτέρω) δημοσιεύεται στην ΕΕΕΕ(με το τυποποιημένο έντυπο «Διορθωτικό») και στο Κ.Η.Μ.ΔΗ.Σ..

#### 2.1.4 Γλώσσα

Τα έγγραφα της Σύμβασης έχουν συνταχθεί στην **ελληνική γλώσσα**.

Τυχόν ενστάσεις ή προδικαστικές προσφυγές υποβάλλονται στην **ελληνική γλώσσα**.

Οι προσφορές και τα περιλαμβανόμενα σε αυτές στοιχεία συντάσσονται στην ελληνική γλώσσα ή συνοδεύονται από επίσημη μετάφρασή τους στην ελληνική γλώσσα. Στα αλλοδαπά δημόσια έγγραφα και δικαιολογητικά εφαρμόζεται η Συνθήκη της Χάγης της 5<sup>ης</sup>.10.1961, που κυρώθηκε με το Ν. 1497/1984 (Α'188). Τα αλλοδαπά ιδιωτικά έγγραφα συνοδεύονται από μετάφρασή τους στην ελληνική γλώσσα επικυρωμένη είτε από πρόσωπο αρμόδιο κατά τις διατάξεις της εθνικής νομοθεσίας είτε από πρόσωπο κατά νόμο αρμόδιο της χώρας στην οποία έχει συνταχθεί το έγγραφο.

Τα αποδεικτικά έγγραφα συντάσσονται στην ελληνική γλώσσα ή συνοδεύονται από επίσημη μετάφρασή τους στην ελληνική γλώσσα. Στα αλλοδαπά δημόσια έγγραφα και δικαιολογητικά εφαρμόζεται η Συνθήκη της Χάγης της 5<sup>ης</sup>.10.1961, που κυρώθηκε με το Ν. 1497/1984 (Α'-188). Τα αλλοδαπά ιδιωτικά έγγραφα συνοδεύονται από μετάφρασή τους στην ελληνική γλώσσα επικυρωμένη είτε από πρόσωπο αρμόδιο κατά τις διατάξεις της εθνικής νομοθεσίας είτε από πρόσωπο κατά νόμο αρμόδιο της χώρας στην οποία έχει συνταχθεί το έγγραφο.

Ενημερωτικά και τεχνικά φυλλάδια και άλλα έντυπα -εταιρικά ή μη- με ειδικό τεχνικό περιεχόμενο, δηλαδή έντυπα με αμιγώς τεχνικά χαρακτηριστικά, όπως αριθμούς, αποδόσεις σε διεθνείς μονάδες, μαθηματικούς τύπους και σχέδια, μπορούν να υποβάλλονται στην **αγγλική γλώσσα** χωρίς να συνοδεύονται από επίσημη μετάφρασή τους στην ελληνική γλώσσα.

Κάθε μορφής επικοινωνία με την Αναθέτουσα Αρχή, καθώς και μεταξύ αυτής και του αναδόχου, θα γίνονται υποχρεωτικά στην **ελληνική γλώσσα**.

#### 2.1.5 Εγγυήσεις

Οι εγγυητικές επιστολές των παραγράφων 2.2.2 και 4.1 εκδίδονται από πιστωτικά ιδρύματα ή χρηματοδοτικά ιδρύματα ή ασφαλιστικές επιχειρήσεις κατά την έννοια των περιπτώσεων β' και γ' της παρ. 1 του άρθρου 14 του Ν. 4364/ 2016 (Α'-13), που λειτουργούν νόμιμα στα κράτη - μέλη της Ένωσης ή του Ευρωπαϊκού Οικονομικού Χώρου ή στα κράτη-μέλη της ΣΔΣ και έχουν, σύμφωνα με τις ισχύουσες διατάξεις, το δικαίωμα αυτό. Μπορούν, επίσης, να εκδίδονται από το Ε.Τ.Α.Α. - Τ.Μ.Ε.Δ.Ε. ή να παρέχονται με γραμμάτιο του Ταμείου Παρακαταθηκών και Δανείων με παρακατάθεση σε αυτό του αντίστοιχου χρηματικού ποσού. Αν συσταθεί παρακαταθήκη με γραμμάτιο παρακατάθεσης χρεογράφων στο Ταμείο Παρακαταθηκών και Δανείων, τα τοκομερίδια ή μερίσματα που λήγουν κατά τη διάρκεια της εγγύησης επιστρέφονται μετά τη λήξη τους στον υπέρ ου η εγγύηση οικονομικό φορέα.

Οι εγγυητικές επιστολές εκδίδονται κατ' επιλογή των οικονομικών φορέων από έναν ή περισσότερους εκδότες της παραπάνω παραγράφου.

Οι εγγυήσεις αυτές περιλαμβάνουν κατ' ελάχιστον τα ακόλουθα στοιχεία : α) την ημερομηνία έκδοσης, β) τον εκδότη, γ) την αναθέτουσα αρχή προς την οποία απευθύνονται, δ) τον αριθμό της εγγύησης, ε) το ποσό που καλύπτει η εγγύηση, στ) την πλήρη επωνυμία, τον Α.Φ.Μ. και τη διεύθυνση του οικονομικού φορέα υπέρ του οποίου εκδίδεται η εγγύηση (στην περίπτωση ένωσης αναγράφονται όλα τα παραπάνω για κάθε μέλος της ένωσης), ζ) τους όρους ότι : αα) η εγγύηση παρέχεται ανέκκλητα και ανεπιφύλακτα, ο δε εκδότης παραιτείται του δικαιώματος της διαίρεσεως και της διζήσεως, και ββ) ότι σε περίπτωση κατάρπτωσης αυτής, το ποσό της κατάρπτωσης υπόκειται στο εκάστοτε ισχύον τέλος χαρτοσήμου, η) τα στοιχεία της σχετικής Διακήρυξης και την καταληκτική ημερομηνία υποβολής προσφορών, θ) την ημερομηνία λήξης ή τον χρόνο ισχύος της εγγύησης, ι) την ανάληψη υποχρέωσης από τον εκδότη της εγγύησης να καταβάλει το ποσό της εγγύησης ολικά ή μερικά εντός πέντε (5) ημερών μετά από απλή έγγραφη ειδοποίηση εκείνου προς τον οποίο απευθύνεται και ια) στην περίπτωση των εγγυήσεων καλής εκτέλεσης και προκαταβολής, τον αριθμό και τον τίτλο της σχετικής Σύμβασης.

Η περ. αα' του προηγούμενου εδαφίου ζ' δεν εφαρμόζεται για τις εγγυήσεις που παρέχονται με γραμμάτιο του Ταμείου Παρακαταθηκών και Δανείων.

Υποδείγματα εγγυητικών επιστολών επισυνάπτονται στο Παράρτημα ΙΙ της παρούσας.



Η Αναθέτουσα Αρχή επικοινωνεί με τους εκδότες των εγγυητικών επιστολών, προκειμένου να διαπιστώσει την εγκυρότητά τους.

### 2.1.6 Προστασία Προσωπικών Δεδομένων

Η Αναθέτουσα Αρχή ενημερώνει το φυσικό πρόσωπο που υπογράφει την προσφορά ως Προσφέρων ή ως Νόμιμος Εκπρόσωπος Προσφέροντος, ότι η ίδια ή και τρίτοι, κατ' εντολή και για λογαριασμό της, θα επεξεργάζονται προσωπικά δεδομένα που περιέχονται στους φακέλους της προσφοράς και τα αποδεικτικά μέσα τα οποία υποβάλλονται σε αυτήν, στο πλαίσιο του παρόντος Διαγωνισμού, για το σκοπό της αξιολόγησης των προσφορών και της ενημέρωσης έτερων συμμετεχόντων σε αυτόν, λαμβάνοντας κάθε εύλογο μέτρο για τη διασφάλιση του απόρρητου και της ασφάλειας της επεξεργασίας των δεδομένων και της προστασίας τους από κάθε μορφής αθέμιτη επεξεργασία, σύμφωνα με τις διατάξεις της κείμενης νομοθεσίας περί προστασίας προσωπικών δεδομένων, κατά τα αναλυτικώς αναφερόμενα στην αναλυτική ενημέρωση που επισυνάπτεται στην παρούσα.

## 2.2 Δικαίωμα Συμμετοχής - Κριτήρια Ποιοτικής Επιλογής

### 2.2.1 Δικαίωμα συμμετοχής

Δικαίωμα συμμετοχής στη διαδικασία σύναψης της παρούσας Σύμβασης έχουν φυσικά ή νομικά πρόσωπα και, σε περίπτωση ενώσεων οικονομικών φορέων, τα μέλη αυτών, που είναι εγκατεστημένα σε :

- α) Κράτος-μέλος της Ένωσης,
- β) κράτος-μέλος του Ευρωπαϊκού Οικονομικού Χώρου (Ε.Ο.Χ.),
- γ) τρίτες χώρες που έχουν υπογράψει και κυρώσει τη ΣΔΣ, στο βαθμό που η υπό ανάθεση δημόσια Σύμβαση καλύπτεται από τα Παραρτήματα 1, 2, 4 και 5 και τις γενικές σημειώσεις του σχετικού με την Ένωση Προσαρτήματος Ι της ως άνω Συμφωνίας, καθώς και
- δ) τρίτες χώρες που δεν εμπίπτουν στην περίπτωση γ' της παρούσας παραγράφου και έχουν συνάψει διμερείς ή πολυμερείς συμφωνίες με την Ένωση σε θέματα διαδικασιών ανάθεσης δημοσίων συμβάσεων.

Στο βαθμό που καλύπτονται από τα Παραρτήματα 1, 2, 4, 5 6 και 7 και τις γενικές σημειώσεις του σχετικού με την Ένωση Προσαρτήματος Ι της ΣΔΣ, καθώς και τις λοιπές διεθνείς συμφωνίες από τις οποίες δεσμεύεται η Ένωση, οι αναθέτουσες αρχές επιφυλάσσουν για τα έργα, τα αγαθά, τις υπηρεσίες και τους οικονομικούς φορείς των χωρών που έχουν υπογράψει τις εν λόγω συμφωνίες μεταχείριση εξίσου ευνοϊκή με αυτήν που επιφυλάσσουν για τα έργα, τα αγαθά, τις υπηρεσίες και τους οικονομικούς φορείς της Ένωσης.

Οικονομικός φορέας συμμετέχει είτε μεμονωμένα, είτε ως μέλος ένωσης. Οι ενώσεις οικονομικών φορέων, συμπεριλαμβανομένων και των προσωρινών συμπράξεων, δεν απαιτείται να περιβληθούν συγκεκριμένη νομική μορφή για την υποβολή προσφοράς. Ωστόσο, η Αναθέτουσα Αρχή μπορεί να απαιτήσει από τις ενώσεις οικονομικών φορέων να περιβληθούν συγκεκριμένη νομική μορφή, εφόσον τους ανατεθεί η Σύμβαση, στο μέτρο που η περιβολή ορισμένης νομικής μορφής είναι αναγκαία για την ικανοποιητική εκτέλεση της Σύμβασης. Στις περιπτώσεις υποβολής προσφοράς από ένωση οικονομικών φορέων, όλα τα μέλη της ευθύνονται έναντι της Αναθέτουσας Αρχής αλληλέγγυα και εις ολόκληρον.

Σε περίπτωση ανάθεσης της σύμβασης στην ένωση, η ευθύνη αυτή εξακολουθεί μέχρι πλήρους εκτέλεσης της σύμβασης. Επισημαίνεται ότι στην προσφορά απαιτείται να προσδιορίζεται η έκταση και το είδος της συμμετοχής του (συμπεριλαμβανομένης της κατανομής αμοιβής μεταξύ τους) κάθε μέλους της Ένωσης/Κοινοπραξίας καθώς και ο εκπρόσωπος/συντονιστής αυτής. Τυχόν υφιστάμενες μεταξύ τους συμφωνίες, περί κατανομής των ευθυνών τους, έχουν ισχύ μόνον στις εσωτερικές τους σχέσεις και σε καμία περίπτωση δεν δύνανται να προβληθούν έναντι της Αναθέτουσας Αρχής ως λόγος απαλλαγής του ενός μέλους από τις ευθύνες και τις υποχρεώσεις του άλλου ή των άλλων μελών για την ολοκλήρωση της Σύμβασης.

Φυσικό ή νομικό πρόσωπο που συμμετέχει αυτόνομα ή με άλλα φυσικά ή νομικά πρόσωπα στο διαγωνισμό, δεν μπορεί επί ποινή αποκλεισμού να μετέχει σε περισσότερες από μία προσφορές.



## 2.2.2 Εγγύηση συμμετοχής

**2.2.2.1** Για την έγκυρη συμμετοχή στη διαδικασία σύναψης της παρούσας Σύμβασης, κατατίθεται από τους συμμετέχοντες οικονομικούς φορείς (προσφέροντες), εγγυητική επιστολή συμμετοχής υπέρ του συμμετέχοντος, το αναλογούν ποσό της οποίας θα αναγράφεται αριθμητικώς και ολογράφως σε ευρώ και θα καλύπτει το **2%** της εκτιμώμενης αξίας χωρίς Φ.Π.Α., με στρογγυλοποίηση στο δεύτερο δεκαδικό ψηφίο, (κατ' άρθ. 6 και 72 παρ.1 περ. α' του Ν. 4412/2016, ως ισχύει) και σύμφωνα με το σχετικό υπόδειγμα του Παραρτήματος II της παρούσας Διακήρυξης, ως εμφανίζεται κατωτέρω :

Τμήμα	Είδος	Εκτιμώμενη αξία (άνευ Φ.Π.Α.)	Αξία εγγύησης συμμετοχής (2%)
1.	Τζόκευ χρώματος φαιοκίτρινου μετά εθνοσήμου κεντητού επί της μετωπίδας	6.048,375€	120,97€
2.	Χιτώνιο τύπου υποδύτη χρώματος φαιοκίτρινου	6.290,325€	125,81€
	Περισκελίδα ιδίου χρώματος με το χιτώνιο		
3.	Μπλούζα τύπου «μακό» με βραχείες χειρίδες χρώματος φαιοπράσινου	2.661,29€	53,23€
4.	Μπλούζα τύπου «πόλο»	20.161,00€	403,22€
5.	Επενδύτης (τζάκετ)	40.322,5€	806,45€
6.	Πλαστικό αδιάβροχο τύπου νιτσεράδα με επίκρανο (κουκούλα) χωρίς εσωτερική επένδυση	7.056,25€	141,13€
7.	Επενδύτης (μπουφάν τύπου fly)	28.225,5€	564,51€
8.	Ζώνη δερμάτινη πλήρους εξάρτησης, χρώματος μαύρου	6.048,25€	120,97€
9.	Ποδεία μακριά ισοθερμικά και βαμβακερά, χρώματος μαύρου	12.096,75€	241,94€
10.	Χειρόκτια μαύρα δερμάτινα με εσωτερική ισοθερμική επένδυση	6.048,25€	120,97€
11.	Περιλαίμια (φουλάρια), χρώματος φαιοπράσινου	8.064,5€	161,29€
12.	Περιλαίμια (μπαλακλάβα) τύπου fleece, χρώματος φαιοπράσινου	6.048,00€	120,96€
13.	Ζεύγος άρβυλα τύπου ειδικών δυνάμεων Στρατού, χρώματος μαύρου	36.290,00€	725,80€
14.	Ηλεκτρικός φανός	8.064,5€	161,29€
15.	Χειροπέδες	28.225,5€	564,51€
16.	Αστυνομική σφυρίχτρα	806,25€	16,13€

Στην περίπτωση ένωσης οικονομικών φορέων, η εγγύηση συμμετοχής πρέπει να περιλαμβάνει και τον όρο ότι η εγγύηση καλύπτει τις υποχρεώσεις όλων των οικονομικών φορέων που συμμετέχουν στην ένωση.

Η εγγύηση συμμετοχής πρέπει να ισχύει τουλάχιστον για τριάντα (30) ημέρες μετά τη λήξη του χρόνου ισχύος της προσφοράς του άρθρου 2.4.5 της παρούσας, ήτοι μέχρι την **07-04-2024** άλλως η προσφορά απορρίπτεται. Η αναθέτουσα αρχή μπορεί, πριν τη λήξη της προσφοράς, να ζητά από τον προσφέροντα να παρατείνει, πριν τη λήξη τους, τη διάρκεια ισχύος της προσφοράς και της εγγύησης συμμετοχής.



Οι πρωτότυπες εγγυήσεις συμμετοχής, πλην των εγγυήσεων που εκδίδονται ηλεκτρονικά, προσκομίζονται, σε κλειστό φάκελο με ευθύνη του οικονομικού φορέα, το αργότερο πριν την ημερομηνία και ώρα αποσφράγισης των προσφορών που ορίζεται στην παρ. 3.1 της παρούσας, άλλως η προσφορά απορρίπτεται ως απαράδεκτη, μετά από γνώμη της Επιτροπής Διαγωνισμού.

**2.2.2.2H** εγγύηση συμμετοχής επιστρέφεται στον ανάδοχο με την προσκόμιση της εγγύησης καλής εκτέλεσης. Η εγγύηση συμμετοχής επιστρέφεται στους λοιπούς προσφέροντες, σύμφωνα με τα ειδικότερα οριζόμενα στην παρ. 3 του άρθρου 72 του Ν. 4412/2016.

**2.2.2.3H** εγγύηση συμμετοχής καταπίπτει εάν ο προσφέρων: α) αποσύρει την προσφορά του κατά τη διάρκεια ισχύος αυτής, β) παρέχει, εν γνώσει του, ψευδή στοιχεία ή πληροφορίες που αναφέρονται στις παραγράφους 2.2.3 έως 2.2.6, γ) δεν προσκομίσει εγκαίρως τα προβλεπόμενα από την παρούσα δικαιολογητικά (παραγράφοι 2.2.7 και 3.2), δ) δεν προσέλθει εγκαίρως για υπογραφή του συμφωνητικού, ε) υποβάλει μη κατάλληλη προσφορά, με την έννοια της περ. 46 της παρ. 1 του άρθρου 2 του Ν. 4412/2016, στ) δεν ανταποκριθεί στη σχετική πρόσκληση της Αναθέτουσας Αρχής να εξηγήσει την τιμή ή το κόστος της προσφοράς του εντός της τεθείσας προθεσμίας και η προσφορά του απορριφθεί, ζ) στις περιπτώσεις των παρ. 3, 4 και 5 του άρθρου 103 του Ν. 4412/2016, περί πρόσκλησης για υποβολή δικαιολογητικών από τον προσωρινό ανάδοχο, αν, κατά τον έλεγχο των παραπάνω δικαιολογητικών, σύμφωνα με τις παραγράφους 3.2 και 3.4 της παρούσας, διαπιστωθεί ότι τα στοιχεία που δηλώθηκαν στο Ε.Ε.Σ. είναι εκ προθέσεως απατηλά, ή ότι έχουν υποβληθεί πλαστά αποδεικτικά στοιχεία, ή αν, από τα παραπάνω δικαιολογητικά που προσκομίσθηκαν νομίμως και εμπροθέσμως, δεν αποδεικνύεται η μη συνδρομή των λόγων αποκλεισμού της παραγράφου 2.2.3 ή η πλήρωση μιας ή περισσότερων από τις απαιτήσεις των κριτηρίων ποιοτικής επιλογής.

### **2.2.3 Λόγοι αποκλεισμού:**

Αποκλείεται από τη συμμετοχή στην παρούσα διαδικασία σύναψης Σύμβασης (διαγωνισμό) οικονομικός φορέας, εφόσον συντρέχει στο πρόσωπό του (εάν πρόκειται για μεμονωμένο φυσικό ή νομικό πρόσωπο) ή σε ένα από τα μέλη του (εάν πρόκειται για ένωση οικονομικών φορέων) ένας ή περισσότεροι από τους ακόλουθους λόγους:

**2.2.3.1** Όταν υπάρχει σε βάρος του αμετάκλητη καταδικαστική απόφαση για έναν από τους ακόλουθους λόγους:

- α) συμμετοχή σε εγκληματική οργάνωση, όπως αυτή ορίζεται στο άρθρο 2 της απόφασης-πλαίσιο 2008/841/ΔΕΥ του Συμβουλίου της 24<sup>ης</sup> Οκτωβρίου 2008, για την καταπολέμηση του οργανωμένου εγκλήματος (ΕΕ L 300 της 11.11.2008 σ.42), και τα εγκλήματα του άρθρου 187 του Ποινικού Κώδικα (εγκληματική οργάνωση),
- β) ενεργητική δωροδοκία, όπως ορίζεται στο άρθρο 3 της σύμβασης περί της καταπολέμησης της δωροδοκίας στην οποία ενέχονται υπάλληλοι των Ευρωπαϊκών Κοινοτήτων ή των κρατών-μελών της Ένωσης (ΕΕ C 195 της 25.6.1997, σ. 1) και στην παρ. 1 του άρθρου 2 της απόφασης-πλαίσιο 2003/568/ΔΕΥ του Συμβουλίου της 22<sup>ας</sup> Ιουλίου 2003, για την καταπολέμηση της δωροδοκίας στον ιδιωτικό τομέα (ΕΕ L 192 της 31.7.2003, σ. 54), καθώς και όπως ορίζεται στο εθνικό δίκαιο του οικονομικού φορέα, και τα εγκλήματα των άρθρων 159Α (δωροδοκία πολιτικών προσώπων), 236 (δωροδοκία υπαλλήλου), 237 παρ. 2-4 (δωροδοκία δικαστικών λειτουργιών), 237Α παρ. 2 (εμπορία επιρροής - μεσάζοντες), 396 παρ. 2 (δωροδοκία στον ιδιωτικό τομέα) του Ποινικού Κώδικα,
- γ) απάτη εις βάρος των οικονομικών συμφερόντων της Ένωσης, κατά την έννοια των άρθρων 3 και 4 της Οδηγίας (ΕΕ) 2017/1371 του Ευρωπαϊκού Κοινοβουλίου και του Συμβουλίου της 5<sup>ης</sup> Ιουλίου 2017 σχετικά με την καταπολέμηση, μέσω του ποινικού δικαίου, της απάτης εις βάρος των οικονομικών συμφερόντων της Ένωσης (L 198/28.07.2017) και τα εγκλήματα των άρθρων 159Α (δωροδοκία πολιτικών προσώπων), 216 (πλαστογραφία), 236 (δωροδοκία υπαλλήλου), 237 παρ. 2-4 (δωροδοκία δικαστικών λειτουργιών), 242 (ψευδής βεβαίωση, νόθευση κ.λπ.) 374 (διακεκριμένη κλοπή), 375 (υπεξαίρεση), 386 (απάτη), 386Α (απάτη με υπολογιστή), 386Β (απάτη σχετική με τις επιχορηγήσεις), 390 (απιστία) του Ποινικού Κώδικα και των άρθρων 155 επ. του Εθνικού Τελωνειακού Κώδικα (Ν. 2960/2001, Α' 265), όταν αυτά στρέφονται κατά των οικονομικών συμφερόντων της Ευρωπαϊκής Ένωσης ή συνδέονται με την προσβολή αυτών των συμφερόντων, καθώς και τα εγκλήματα των άρθρων 23 (διασυνοριακή απάτη σχετικά με τον



Φ.Π.Α.) και 24 (επικουρικές διατάξεις για την ποινική προστασία των οικονομικών συμφερόντων της Ευρωπαϊκής Ένωσης) του Ν. 4689/2020 (Α' 103),

- δ) τρομοκρατικά εγκλήματα ή εγκλήματα συνδεδεμένα με τρομοκρατικές δραστηριότητες, όπως ορίζονται, αντιστοίχως, στα άρθρα 3-4 και 5-12 της Οδηγίας (ΕΕ) 2017/541 του Ευρωπαϊκού Κοινοβουλίου και του Συμβουλίου της 15<sup>ης</sup> Μαρτίου 2017 για την καταπολέμηση της τρομοκρατίας και την αντικατάσταση της απόφασης-πλαίσιο 2002/475/ΔΕΥ του Συμβουλίου και για την τροποποίηση της απόφασης 2005/671/ΔΕΥ του Συμβουλίου (ΕΕ L 88/31.03.2017) ή ηθική αυτουργία ή συνέργεια ή απόπειρα διάπραξης εγκλήματος, όπως ορίζονται στο άρθρο 14 αυτής, και τα εγκλήματα των άρθρων 187Α και 187Β του Ποινικού Κώδικα, καθώς και τα εγκλήματα των άρθρων 32-35 του Ν. 4689/2020 (Α' 103),
- ε) νομιμοποίηση εσόδων από παράνομες δραστηριότητες ή χρηματοδότηση της τρομοκρατίας, όπως αυτές ορίζονται στο άρθρο 1 της Οδηγίας (ΕΕ) 2015/849 του Ευρωπαϊκού Κοινοβουλίου και του Συμβουλίου της 20<sup>ης</sup> Μαΐου 2015, σχετικά με την πρόληψη της χρησιμοποίησης του χρηματοπιστωτικού συστήματος για τη νομιμοποίηση εσόδων από παράνομες δραστηριότητες ή για τη χρηματοδότηση της τρομοκρατίας, την τροποποίηση του κανονισμού (ΕΕ) αριθμ. 648/2012 του Ευρωπαϊκού Κοινοβουλίου και του Συμβουλίου, και την κατάργηση της οδηγίας 2005/60/ΕΚ του Ευρωπαϊκού Κοινοβουλίου και του Συμβουλίου και της οδηγίας 2006/70/ΕΚ της Επιτροπής (ΕΕ L 141/05.06.2015) και τα εγκλήματα των άρθρων 2 και 39 του Ν. 4557/2018 (Α' 139),
- στ) παιδική εργασία και άλλες μορφές εμπορίας ανθρώπων, όπως ορίζονται στο άρθρο 2 της Οδηγίας 2011/36/ΕΕ του Ευρωπαϊκού Κοινοβουλίου και του Συμβουλίου της 5<sup>ης</sup> Απριλίου 2011, για την πρόληψη και την καταπολέμηση της εμπορίας ανθρώπων και για την προστασία των θυμάτων της, καθώς και για την αντικατάσταση της απόφασης-πλαίσιο 2002/629/ΔΕΥ του Συμβουλίου (ΕΕ L 101 της 15.4.2011, σ. 1), και τα εγκλήματα του άρθρου 323Α του Ποινικού Κώδικα (εμπορία ανθρώπων).

Ο οικονομικός φορέας αποκλείεται, επίσης, όταν το πρόσωπο εις βάρος του οποίου εκδόθηκε αμετάκλητη καταδικαστική απόφαση είναι μέλος του διοικητικού, διευθυντικού ή εποπτικού οργάνου του ή έχει εξουσία εκπροσώπησης, λήψης αποφάσεων ή ελέγχου σε αυτό. Η υποχρέωση του προηγούμενου εδαφίου αφορά:

- στις περιπτώσεις εταιρειών περιορισμένης ευθύνης (Ε.Π.Ε.), ιδιωτικών κεφαλαιουχικών εταιρειών (Ι.Κ.Ε.) και προσωπικών εταιρειών (Ο.Ε. και Ε.Ε.) τους διαχειριστές.
- στις περιπτώσεις ανωνύμων εταιρειών (Α.Ε.), τον διευθύνοντα Σύμβουλο, τα μέλη του Διοικητικού Συμβουλίου, καθώς και τα πρόσωπα στα οποία με απόφαση του Διοικητικού Συμβουλίου έχει ανατεθεί το σύνολο της διαχείρισης και εκπροσώπησης της εταιρείας.
- στις περιπτώσεις Συνεταιρισμών, τα μέλη του Διοικητικού Συμβουλίου.
- σε όλες τις υπόλοιπες περιπτώσεις νομικών προσώπων, τον κατά περίπτωση νόμιμο εκπρόσωπο.

Εάν στις ως άνω περιπτώσεις (α) έως (στ) η κατά τα ανωτέρω, περίοδος αποκλεισμού δεν έχει καθοριστεί με αμετάκλητη απόφαση, αυτή ανέρχεται σε πέντε (5) έτη από την ημερομηνία της καταδίκης με αμετάκλητη απόφαση.

### 2.2.3.2 Στις ακόλουθες περιπτώσεις :

- α) Όταν ο προσφέρων έχει αθετήσει τις υποχρεώσεις του όσον αφορά στην καταβολή φόρων ή εισφορών κοινωνικής ασφάλισης και αυτό έχει διαπιστωθεί από δικαστική ή διοικητική απόφαση με τελεσίδικη και δεσμευτική ισχύ, σύμφωνα με διατάξεις της χώρας όπου είναι εγκατεστημένος ή την εθνική νομοθεσία ή/και
- β) όταν η Αναθέτουσα Αρχή μπορεί να αποδείξει με τα κατάλληλα μέσα ότι ο προσφέρων έχει αθετήσει τις υποχρεώσεις του, όσον αφορά στην καταβολή φόρων ή εισφορών κοινωνικής ασφάλισης.

Αν ο οικονομικός φορέας είναι Έλληνας πολίτης ή έχει την εγκατάστασή του στην Ελλάδα, οι υποχρεώσεις του που αφορούν τις εισφορές κοινωνικής ασφάλισης καλύπτουν τόσο την κύρια όσο και την επικουρική ασφάλιση.



Οι υποχρεώσεις των περ. α' και β' της παρ. 2.2.3.2, θεωρείται ότι δεν έχουν αθετηθεί εφόσον δεν έχουν καταστεί ληξιπρόθεσμες ή εφόσον αυτές έχουν υπαχθεί σε δεσμευτικό διακανονισμό που τηρείται.

Δεν αποκλείεται ο οικονομικός φορέας, όταν έχει εκπληρώσει τις υποχρεώσεις του είτε καταβάλλοντας τους φόρους ή τις εισφορές κοινωνικής ασφάλισης που οφείλει, συμπεριλαμβανομένων, κατά περίπτωση, των δεδουλευμένων τόκων ή των προστίμων είτε υπαγόμενος σε δεσμευτικό διακανονισμό για την καταβολή τους στο μέτρο που τηρεί τους όρους του δεσμευτικού κανονισμού.

**2.2.3.3** Αποκλείεται από τη συμμετοχή στη διαδικασία σύναψης της παρούσας Σύμβασης, οικονομικός φορέας σε οποιαδήποτε από τις ακόλουθες καταστάσεις:

- α) Εάν έχει αθετήσει τις υποχρεώσεις που προβλέπονται στην παρ. 2 του άρθρου 18 του Ν. 4412/2016, ως ισχύει,
- β) εάν τελεί σε πτώχευση ή υπό διαδικασία να κηρυχθεί σε πτώχευση,
- γ) εάν έχει αναστείλει τις επιχειρηματικές του δραστηριότητες,

Η Αναθέτουσα Αρχή μπορεί να μην αποκλείει έναν οικονομικό φορέα ο οποίος βρίσκεται σε μία εκ των καταστάσεων που αναφέρονται στις περιπτώσεις, (β) και (γ) της παραγράφου 2.2.3.3, υπό την προϋπόθεση ότι αποδεικνύει ότι ο εν λόγω φορέας είναι σε θέση να εκτελέσει τη Σύμβαση, λαμβάνοντας υπόψη τις ισχύουσες διατάξεις και τα μέτρα για τη συνέχιση της επιχειρηματικής του λειτουργίας.

Εάν στις ως άνω περιπτώσεις, η περίοδος αποκλεισμού δεν έχει καθοριστεί με αμετάκλητη απόφαση, αυτή ανέρχεται σε τρία (3) έτη από την ημερομηνία του σχετικού γεγονότος.

**2.2.3.40** προσφέρων αποκλείεται σε οποιοδήποτε χρονικό σημείο κατά τη διάρκεια της διαδικασίας σύναψης της παρούσας Σύμβασης, όταν αποδεικνύεται ότι βρίσκεται, λόγω πράξεων ή παραλείψεων του, είτε πριν είτε κατά τη διαδικασία, σε μία από τις ως άνω περιπτώσεις.

**2.2.3.50** οικονομικός φορέας που εμπίπτει σε μια από τις καταστάσεις που αναφέρονται στις παραγράφους 2.2.3.1 και 2.2.3.3 περ. α' μπορεί να προσκομίζει στοιχεία προκειμένου να αποδείξει ότι τα μέτρα που έλαβε επαρκούν για να αποδείξουν την αξιοπιστία του, παρότι συντρέχει ο σχετικός λόγος αποκλεισμού (αυτοκάθαρση). Για τον σκοπό αυτόν, ο οικονομικός φορέας αποδεικνύει ότι έχει καταβάλει ή έχει δεσμευθεί να καταβάλει αποζημίωση για ζημιές που προκλήθηκαν από το ποινικό αδίκημα ή το παράπτωμα, ότι έχει διευκρινίσει τα γεγονότα και τις περιστάσεις με ολοκληρωμένο τρόπο, μέσω ενεργού συνεργασίας με τις ερευνητικές αρχές, και έχει λάβει συγκεκριμένα τεχνικά και οργανωτικά μέτρα, καθώς και μέτρα σε επίπεδο προσωπικού κατάλληλα για την αποφυγή περαιτέρω ποινικών αδικημάτων ή παραπτωμάτων. Τα μέτρα που λαμβάνονται από τους οικονομικούς φορείς αξιολογούνται σε συνάρτηση με τη σοβαρότητα και τις ιδιαίτερες περιστάσεις του ποινικού αδικήματος ή του παραπτώματος. Εάν τα στοιχεία κριθούν επαρκή, ο εν λόγω οικονομικός φορέας δεν αποκλείεται από τη διαδικασία σύναψης σύμβασης. Αν τα μέτρα κριθούν ανεπαρκή, γνωστοποιείται στον οικονομικό φορέα το σκεπτικό της απόφασης αυτής. Οικονομικός φορέας που έχει αποκλειστεί, σύμφωνα με τις κείμενες διατάξεις, με τελεσίδικη απόφαση, σε εθνικό επίπεδο, από τη συμμετοχή σε διαδικασίες σύναψης σύμβασης ή ανάθεσης παραχώρησης δεν μπορεί να κάνει χρήση της ανωτέρω δυνατότητας κατά την περίοδο του αποκλεισμού που ορίζεται στην εν λόγω απόφαση.

**2.2.3.6** Η απόφαση για την διαπίστωση της επάρκειας ή μη των επανορθωτικών μέτρων κατά την προηγούμενη παράγραφο εκδίδεται σύμφωνα με τα οριζόμενα στις παρ. 8 και 9 του άρθρου 73 του Ν. 4412/2016.

**2.2.3.70** Οικονομικός φορέας, σε βάρος του οποίου έχει επιβληθεί η κύρωση του οριζόντιου αποκλεισμού σύμφωνα με τις κείμενες διατάξεις και για το χρονικό διάστημα που αυτή ορίζει, αποκλείεται από την παρούσα διαδικασία σύναψης της σύμβασης.

**2.2.3.8.** Σύμφωνα με το άρθρο 51α της (ΕΕ) 2022/576 του Συμβουλίου της 8ης Απριλίου 2022, για την τροποποίηση του Κανονισμού (ΕΕ) αριθ. 833/2014 σχετικά με τα περιοριστικά μέτρα λόγω ενεργειών της Ρωσίας που αποσταθεροποιούν την κατάσταση στην Ουκρανία:

Απαγορεύεται η ανάθεση ή η συνέχιση της εκτέλεσης οποιασδήποτε δημόσιας σύμβασης ή σύμβασης παραχώρησης που εμπίπτει στο πεδίο εφαρμογής των οδηγιών για τις δημόσιες συμβάσεις, καθώς



και του άρθρου 10 παράγραφοι 1 και 3, παράγραφος 6 στοιχεία α) έως ε), παράγραφοι 8, 9 και 10 και των άρθρων 11, 12, 13 και 14 της οδηγίας 2014/23/ΕΕ, των άρθρων 7 και 8, του άρθρου 10 στοιχεία β) έως στ) και η) έως ι) της οδηγίας 2014/24/ΕΕ, του άρθρου 18, του άρθρου 21 στοιχεία β) έως ε), και ζ) έως θ) και των άρθρων 29 και 30 της οδηγίας 2014/25/ΕΕ, καθώς και του άρθρου 13 στοιχεία α) έως δ), στ) έως η) και ι) της οδηγίας 2009/81/ΕΚ, σε ή με:

- α) Ρώσο υπήκοο ή φυσικό ή νομικό πρόσωπο, οντότητα ή φορέα που έχει την έδρα του στη Ρωσία·
- β) νομικό πρόσωπο, οντότητα ή φορέα του οποίου τα δικαιώματα ιδιοκτησίας κατέχει άμεσα ή έμμεσα σε ποσοστό άνω του 50 % οντότητα αναφερόμενη στο στοιχείο α) της παρούσας παραγράφου ή
- γ) φυσικό ή νομικό πρόσωπο, οντότητα ή φορέα που ενεργεί εξ ονόματος ή κατ' εντολή οντότητας αναφερόμενης στο στοιχείο α) ή β) της παρούσας παραγράφου, συμπεριλαμβανομένων, όταν αντιστοιχούν σε περισσότερο από το 10% της αξίας της Σύμβασης, των υπεργολάβων, προμηθευτών ή οντοτήτων στις ικανότητες των οποίων στηρίζεται κατά την έννοια των οδηγιών για τις δημόσιες συμβάσεις.

Η παράγραφος 2 του ίδιου άρθρου εισάγει παρέκκλιση από τα ανωτέρω, και καθορίζει τις περιπτώσεις κατά τις οποίες οι αρμόδιες αρχές μπορούν, παρά την συνδρομή κάποιας εκ των περιπτώσεων α), β), γ) της παρ. 1, να επιτρέπουν την ανάθεση και τη συνέχιση της εκτέλεσης συμβάσεων.

Προς διευκόλυνση των κρατών - μελών της Ένωσης, ως προς την εφαρμογή, από μέρους τους, των περιοριστικών μέτρων κατά της Ρωσίας, που υιοθετήθηκαν με τον ως άνω Κανονισμό, η Ευρωπαϊκή Επιτροπή εξέδωσε οδηγό με απαντήσεις σε συχνές ερωτήσεις (FAQ's) που είναι διαθέσιμος ηλεκτρονικά στην ακόλουθη διαδρομή:

<https://finance.ec.europa.eu/eu-and-world/sanctions-restrictive-measures/sanctions-adopted-following-russias-military-aggression-against-ukraine-en#public-procurement>

## Κριτήρια Επιλογής

### 2.2.4 Καταλληλότητα άσκησης επαγγελματικής δραστηριότητας

Οι οικονομικοί φορείς που συμμετέχουν στη διαδικασία σύναψης της παρούσας Σύμβασης απαιτείται να ασκούν εμπορική ή βιομηχανική ή βιοτεχνική δραστηριότητα συναφή με το αντικείμενο της προμήθειας.

Οι οικονομικοί φορείς που είναι εγκατεστημένοι σε κράτος μέλος της Ευρωπαϊκής Ένωσης απαιτείται να είναι εγγεγραμμένοι σε ένα από τα επαγγελματικά ή εμπορικά μητρώα που τηρούνται στο κράτος εγκατάστασής τους ή να ικανοποιούν οποιαδήποτε άλλη απαίτηση ορίζεται στο Παράρτημα XI του Προσαρτήματος Α του Ν. 4412/2016.

Στην περίπτωση οικονομικών φορέων εγκατεστημένων σε κράτος μέλος του Ευρωπαϊκού Οικονομικού Χώρου (Ε.Ο.Χ.) ή σε τρίτες χώρες που προσχωρήσει στη ΣΔΣ, ή σε τρίτες χώρες που δεν εμπίπτουν στην προηγούμενη περίπτωση και έχουν συνάψει διμερείς ή πολυμερείς συμφωνίες με την Ένωση σε θέματα διαδικασιών ανάθεσης δημοσίων συμβάσεων, απαιτείται να είναι εγγεγραμμένοι σε αντίστοιχα επαγγελματικά ή εμπορικά μητρώα.

Οι εγκατεστημένοι στην Ελλάδα οικονομικοί φορείς απαιτείται να είναι εγγεγραμμένοι στο Βιοτεχνικό ή Εμπορικό ή Βιομηχανικό Επιμελητήριο.

### 2.2.5 Οικονομική και χρηματοοικονομική επάρκεια

Όσον αφορά στην οικονομική και χρηματοοικονομική επάρκεια για την παρούσα διαδικασία σύναψης Σύμβασης, οι οικονομικοί φορείς απαιτείται να διαθέτουν μέσο γενικό ετήσιο κύκλο εργασιών μέσω ισολογισμών της τελευταίας τριετίας, έτη 2019, 2020 & 2021 (σε περίπτωση μη τήρησης εγκεκριμένων και δημοσιευμένων ισολογισμών, αντίγραφα ισοζυγίων ή αντίστοιχων Φορολογικών Δηλώσεων), από τους οποίους θα προκύπτει ότι το ύψος του συνολικού κύκλου εργασιών της επιχείρησης, κατά μέσο όρο για το ανωτέρω χρονικό διάστημα, ίσου ή μεγαλύτερου με το 1/3 της εκτιμώμενης αξίας (προ Φ.Π.Α.) του τμήματος ή του αθροίσματος των τμημάτων της παρούσας



Διακήρυξης (για τα οποία συμμετέχει). Εάν η επιχείρηση λειτουργεί για χρόνο μικρότερο της τριετίας, θα υποβάλει ισολογισμούς ή φορολογικές δηλώσεις για όσο χρόνο λειτουργεί.

## 2.2.6 Στήριξη στην ικανότητα τρίτων – Υπεργολαβία

### 2.2.6.1. Στήριξη στην ικανότητα τρίτων

Οι οικονομικοί φορείς μπορούν, όσον αφορά στα κριτήρια της οικονομικής και χρηματοοικονομικής επάρκειας, να στηρίζονται στις ικανότητες άλλων φορέων, ασχέτως της νομικής φύσης των δεσμών τους με αυτούς. Στην περίπτωση αυτή, αποδεικνύουν ότι θα έχουν στη διάθεσή τους τους αναγκαίους πόρους, με την προσκόμιση της σχετικής δέσμευσης των φορέων στην ικανότητα των οποίων στηρίζονται.

Υπό τους ίδιους όρους οι ενώσεις οικονομικών φορέων μπορούν να στηρίζονται στις ικανότητες των συμμετεχόντων στην ένωση ή άλλων φορέων.

Η Αναθέτουσα Αρχή ελέγχει αν οι φορείς, στις ικανότητες των οποίων προτίθεται να στηριχθεί ο οικονομικός φορέας, πληρούν κατά περίπτωση τα σχετικά κριτήρια επιλογής και εάν συντρέχουν λόγοι αποκλεισμού της παραγράφου 2.2.3. Ο οικονομικός φορέας υποχρεούται να αντικαταστήσει έναν φορέα στην ικανότητα του οποίου στηρίζεται, εφόσον ο τελευταίος δεν πληροί το σχετικό κριτήριο επιλογής ή για τον οποίο συντρέχουν λόγοι αποκλεισμού, εντός προθεσμίας τριάντα (30) ημερών από την σχετική πρόσκληση της Αναθέτουσας Αρχής, η οποία απευθύνεται στον οικονομικό φορέα μέσω της λειτουργικότητας «Επικοινωνία» του Ε.Σ.Η.Δ.Η.Σ.. Ο φορέας που αντικαθιστά φορέα του προηγούμενου εδαφίου δεν επιτρέπεται να αντικατασταθεί εκ νέου.

### 2.2.6.2. Υπεργολαβία

Ο οικονομικός φορέας αναφέρει στην προσφορά του το τμήμα της σύμβασης που προτίθεται να αναθέσει υπό μορφή υπεργολαβίας σε τρίτους, καθώς και τους υπεργολάβους που προτείνει. Στην περίπτωση που ο προσφέρων αναφέρει στην προσφορά του ότι προτίθεται να αναθέσει τμήμα(τα) της σύμβασης υπό μορφή υπεργολαβίας σε τρίτους, η αναθέτουσα αρχή ελέγχει ότι δεν συντρέχουν οι λόγοι αποκλεισμού της παραγράφου 2.2.3 της παρούσας. Ο οικονομικός φορέας υποχρεούται να αντικαταστήσει έναν υπεργολάβο, εφόσον συντρέχουν στο πρόσωπό του λόγοι αποκλεισμού της ως άνω παραγράφου 2.2.3.

## 2.2.7 Κανόνες απόδειξης ποιοτικής επιλογής

Το δικαίωμα συμμετοχής των οικονομικών φορέων και οι όροι και προϋποθέσεις συμμετοχής τους, όπως ορίζονται στις παραγράφους 2.2.1 έως 2.2.6, κρίνονται κατά την υποβολή της προσφοράς δια του Ε.Ε.Ε.Σ. κατά τα οριζόμενα στην παράγραφο 2.2.7.1, κατά την υποβολή των δικαιολογητικών της παραγράφου 2.2.7.2 και κατά τη σύναψη της σύμβασης δια της υπεύθυνης δήλωσης, της περ. δ' της παρ. 3 του άρθρου 105 του Ν. 4412/2016.

Στην περίπτωση που ο οικονομικός φορέας στηρίζεται στις ικανότητες άλλων φορέων, σύμφωνα με την παράγραφο 2.2.6 της παρούσας, οι φορείς στην ικανότητα των οποίων στηρίζεται υποχρεούνται να αποδεικνύουν, κατά τα οριζόμενα στις παραγράφους 2.2.7.1 και 2.2.7.2, ότι δεν συντρέχουν οι λόγοι αποκλεισμού της παραγράφου 2.2.3 της παρούσας και ότι πληρούν τα σχετικά κριτήρια επιλογής κατά περίπτωση.

Στην περίπτωση που ο οικονομικός φορέας αναφέρει στην προσφορά του ότι προτίθεται να αναθέσει τμήμα(τα) της σύμβασης υπό μορφή υπεργολαβίας σε τρίτους, οι υπεργολάβοι υποχρεούνται να αποδεικνύουν, κατά τα οριζόμενα στις παραγράφους 2.2.7.1 και 2.2.7.2, ότι δεν συντρέχουν οι λόγοι αποκλεισμού της παραγράφου 2.2.3 της παρούσας.

Αν επέλθουν μεταβολές στις προϋποθέσεις τις οποίες οι προσφέροντες δηλώσουν ότι πληρούν, σύμφωνα με το παρόν άρθρο, οι οποίες επέλθουν ή για τις οποίες λάβουν γνώση μετά την συμπλήρωση του Ε.Ε.Ε.Σ. και μέχρι την ημέρα της έγγραφης πρόσκλησης για την σύναψη του συμφωνητικού οι προσφέροντες οφείλουν να ενημερώσουν αμελλητί την Αναθέτουσα Αρχή.

### 2.2.7.1 Προκαταρκτική απόδειξη κατά την υποβολή προσφορών

Προς προκαταρκτική απόδειξη ότι οι προσφέροντες οικονομικοί φορείς :

α) δεν βρίσκονται σε μία από τις καταστάσεις της παραγράφου 2.2.3 και



β) πληρούν τα σχετικά κριτήρια επιλογής των παραγράφων 2.2.4 έως 2.2.6 της παρούσης, προσκομίζουν κατά την υποβολή της προσφοράς τους ως δικαιολογητικό συμμετοχής, το προβλεπόμενο από το άρθρο 79 παρ. 1 και 3 του Ν. 4412/2016 Ευρωπαϊκό Ενιαίο Έγγραφο Σύμβασης (Ε.Ε.Ε.Σ.), σύμφωνα με το επισυναπτόμενο στην παρούσα Παράρτημα III, το οποίο αποτελεί ενημερωμένη υπεύθυνη δήλωση, με τις συνέπειες του Ν. 1599/1986. Το Ε.Ε.Ε.Σ. καταρτίζεται βάσει του τυποποιημένου εντύπου του Παραρτήματος 2 του Κανονισμού (ΕΕ) 2016/7 και συμπληρώνεται από τους προσφέροντες οικονομικούς φορείς σύμφωνα με τις οδηγίες του Παραρτήματος 1.

Το Ε.Ε.Ε.Σ. φέρει υπογραφή με ημερομηνία εντός του χρονικού διαστήματος κατά το οποίο μπορούν να υποβάλλονται προσφορές. Αν στο διάστημα που μεσολαβεί μεταξύ της ημερομηνίας υπογραφής του Ε.Ε.Ε.Σ. και της καταληκτικής ημερομηνίας υποβολής προσφορών έχουν επέλθει μεταβολές στα δηλωθέντα στοιχεία, εκ μέρους του, στο Ε.Ε.Ε.Σ., ο οικονομικός φορέας αποσύρει την προσφορά του, χωρίς να απαιτείται απόφαση της Αναθέτουσας Αρχής. Στη συνέχεια μπορεί να την υποβάλει εκ νέου με επίκαιρο Ε.Ε.Ε.Σ. Ο οικονομικός φορέας δύναται να διευκρινίζει τις δηλώσεις και πληροφορίες που παρέχει στο Ε.Ε.Ε.Σ. με συνοδευτική υπεύθυνη δήλωση, την οποία υποβάλλει μαζί με αυτό.

Κατά την υποβολή του Ε.Ε.Ε.Σ., καθώς και της συνοδευτικής υπεύθυνης δήλωσης, είναι δυνατή, με μόνη την υπογραφή του κατά περίπτωση εκπροσώπου του οικονομικού φορέα, η προκαταρκτική απόδειξη των λόγων αποκλεισμού που αναφέρονται στην παράγραφο 2.2.3 της παρούσας, για το σύνολο των φυσικών προσώπων που είναι μέλη του διοικητικού, διευθυντικού ή εποπτικού οργάνου του ή έχουν εξουσία εκπροσώπησης, λήψης αποφάσεων ή ελέγχου σε αυτόν.

Ως εκπρόσωπος του οικονομικού φορέα νοείται ο νόμιμος εκπρόσωπος αυτού, όπως προκύπτει από το ισχύον καταστατικό ή το πρακτικό εκπροσώπησης του κατά το χρόνο υποβολής της προσφοράς ή το αρμοδίως εξουσιοδοτημένο φυσικό πρόσωπο να εκπροσωπεί τον οικονομικό φορέα για διαδικασίες σύναψης συμβάσεων ή για συγκεκριμένη διαδικασία σύναψης σύμβασης.

Σε όλες τις περιπτώσεις, όπου περισσότερα από ένα φυσικά πρόσωπα είναι μέλη του διοικητικού, διευθυντικού ή εποπτικού οργάνου ενός οικονομικού φορέα ή έχουν εξουσία εκπροσώπησης, λήψης αποφάσεων ή ελέγχου σε αυτό, υποβάλλεται ένα Ευρωπαϊκό Ενιαίο Έγγραφο Σύμβασης (Ε.Ε.Ε.Σ.), το οποίο είναι δυνατό να φέρει μόνο την υπογραφή του κατά περίπτωση εκπροσώπου του οικονομικού φορέα ως προκαταρκτική απόδειξη των λόγων αποκλεισμού του άρθρου 2.2.3.1 της παρούσας για το σύνολο των φυσικών προσώπων που είναι μέλη του διοικητικού, διευθυντικού ή εποπτικού οργάνου του ή έχουν εξουσία εκπροσώπησης, λήψης αποφάσεων ή ελέγχου σε αυτόν.

Στην περίπτωση υποβολής προσφοράς από ένωση οικονομικών φορέων το Ε.Ε.Ε.Σ. υποβάλλεται χωριστά από κάθε μέλος της ένωσης. Στο Ε.Ε.Ε.Σ. απαιτήτως πρέπει να προσδιορίζεται η έκταση και το είδος της συμμετοχής του (συμπεριλαμβανομένης της κατανομής αμοιβής μεταξύ τους) κάθε μέλους της ένωσης, καθώς και ο εκπρόσωπος/συντονιστής αυτής.

Ο οικονομικός φορέας φέρει την ειδική υποχρέωση, να δηλώσει, μέσω του Ε.Ε.Ε.Σ. την κατάσταση του σε σχέση με τους λόγους που προβλέπονται στο άρθρο 73 του Ν. 4412/2016 και την παράγραφο 2.2.3 της παρούσης και ταυτόχρονα να επικαλεσθεί και τυχόν ληφθέντα μέτρα προς αποκατάσταση της αξιοπιστίας του.

Ιδίως επισημαίνεται ότι κατά την απάντηση οικονομικού φορέα στο σχετικό πεδίο του Ε.Ε.Ε.Σ. για τυχόν σύναψη συμφωνιών με άλλους οικονομικούς φορείς με στόχο τη στρέβλωση του ανταγωνισμού, η συνδρομή περιστάσεων, όπως η πάροδος της τριετούς περιόδου της ισχύος του λόγου αποκλεισμού (παραγράφου 10 του άρθρου 73) ή η εφαρμογή της διάταξης της παραγράφου 3β' του άρθρου 44 του Ν. 3959/2011, σύμφωνα με την περ. γ' της παραγράφου 2.2.3.3 της παρούσης, αναλύεται στο σχετικό πεδίο που προβάλλει κατόπιν θετικής απάντησης.

Επισημαίνεται ότι, στην περίπτωση που ο προσφέρων οικονομικός φορέας δεν πληροί τις ελάχιστες αναγκαίες απαιτήσεις, αναφορικά με την χρηματοοικονομική του επάρκεια, όπως αυτές καθορίζονται στην παρούσα Διακήρυξη, μπορεί να στηρίζεται στις δυνατότητες άλλων φορέων, σύμφωνα με το άρθρο 78 του Ν. 4412/2016, ως ισχύει, προς τους οποίους συνδέεται με άμεσους ή έμμεσους δεσμούς, ανεξάρτητα από τη νομική φύση τους, προκειμένου να αποδείξει ότι πληροί τις απαιτήσεις. Σ' αυτή την περίπτωση ο προσφέρων οικονομικός φορέας δηλώνει στο Ε.Ε.Ε.Σ. του (μέρος II – παράγραφος Γ'), ότι θα στηριχτεί σε τρίτους (άλλους οικονομικούς φορείς), σημειώνοντας την αντίστοιχη ένδειξη και επισυνάπτει χωριστά έντυπα Ε.Ε.Ε.Σ. για κάθε οικονομικό φορέα που θα του παράσχει στήριξη.



Στα επισυναπτόμενα χωριστά Ε.Ε.Ε.Σ.των οικονομικών φορέων, που θα παράσχουν στήριξη στον προσφέροντα, δηλώνεται αντίστοιχα ο, κατά περίπτωση, νόμιμος εκπρόσωπός τους, ο οποίος και θα υπογράψει ψηφιακά το ηλεκτρονικό αρχείο (.pdf) που θα παραχθεί. Κατά τη συμπλήρωση του Ε.Ε.Ε.Σ.των οικονομικών φορέων που θα παράσχουν στήριξη στον προσφέροντα, πέραν των δηλώσεων που αφορούν στους λόγους αποκλεισμού από τη διαδικασία, πρέπει να συμπεριλαμβάνονται και οι πληροφορίες που απαιτούνται σύμφωνα με το μέρος IV, δηλαδή οι σχετικές με την ή τις ικανότητές τους, στις οποίες θα στηριχτεί ο προσφέρων οικονομικός φορέας, πληροφορίες.

Στην περίπτωση που ο προσφέρων οικονομικός φορέας αναφέρει στην προσφορά του ότι θα αναθέσει τμήμα της Σύμβασης υπό τη μορφή **υπεργολαβίας** σε τρίτους, σύμφωνα με το άρθρο 4.4 της παρούσας θα πρέπει να σημειώσει την αντίστοιχη ένδειξη στο Ε.Ε.Ε.Σ. του (μέρος II – παράγραφος Δ). Ακολουθώντας στο πεδίο που εμφανίζεται αναφέρει το τμήμα, καθώς και τους υπεργολάβους που προτείνει κατά το άρθρο 58 του Ν. 4412/2016, ως ισχύει. Και σε αυτή την περίπτωση ο οικονομικός φορέας που υποβάλει προσφορά, επισυνάπτει **χωριστό έντυπο Ε.Ε.Ε.Σ.για κάθε υπεργολάβο** (άρθρ. 131 του Ν.4412/2016, ως ισχύει). Στα επισυναπτόμενα χωριστά Ε.Ε.Ε.Σ.των υπεργολάβων, δηλώνεται αντίστοιχα ο, κατά περίπτωση, νόμιμος εκπρόσωπός τους, ο οποίος και θα υπογράψει ψηφιακά το ηλεκτρονικό αρχείο (.pdf) που θα παραχθεί. Τα χωριστά Ε.Ε.Ε.Σ.των υπεργολάβων συμπληρώνονται ως προς τα μέρη I, II, III.

Εφόσον ο προσφέρων οικονομικός φορέας στηρίζεται και στις ικανότητες του/ων υπεργολάβου/ων θα πρέπει στο/α χωριστό/α Ε.Ε.Ε.Σ.εκάστου υπεργολάβου να συμπεριληφθούν και οι πληροφορίες που απαιτούνται σύμφωνα με το μέρος IV, δηλαδή οι σχετικές με την ή τις ικανότητες τους, στις οποίες θα στηριχθεί ο προσφέρων οικονομικός φορέας, πληροφορίες.

Όσον αφορά στις υποχρεώσεις του ως προς την καταβολή φόρων ή εισφορών κοινωνικής ασφάλισης (περ. α' και β' της παρ. 2 του άρθρου 73 του Ν. 4412/2016) αυτές θεωρείται ότι δεν έχουν αθετηθεί εφόσον δεν έχουν καταστεί ληξιπρόθεσμες ή εφόσον έχουν υπαχθεί σε δεσμευτικό διακανονισμό που τηρείται. Στην περίπτωση αυτή, ο οικονομικός φορέας δεν υποχρεούται να απαντήσει καταφατικά στο σχετικό πεδίο του Ε.Ε.Ε.Σ.με το οποίο ερωτάται εάν ο οικονομικός φορέας έχει ανεκπλήρωτες υποχρεώσεις όσον αφορά στην καταβολή φόρων ή εισφορών κοινωνικής ασφάλισης ή, κατά περίπτωση, εάν έχει αθετήσει τις παραπάνω υποχρεώσεις του.

Επισημαίνεται για τους ελληνικούς οικονομικούς φορείς ότι, εφόσον δεν τηρείται μέχρι την υποβολή του Ευρωπαϊκού Ενιαίου Έγγραφου Σύμβασης (Ε.Ε.Ε.Σ.)επίσημος κατάλογος εγκεκριμένων οικονομικών φορέων ή το ισοδύναμο πιστοποιητικό [π.χ. βάσει εθνικού συστήματος (προ)επιλογής], κατά την έννοια των διατάξεων του άρθρου 83 του Ν. 4412/2016, θα πρέπει να δίνεται από το φορέα αρνητική απάντησηστην ερώτηση: «Κατάπερίπτωση, ο οικονομικός φορέας είναι εγγεγραμμένος σε επίσημο κατάλογοεγκεκριμένων οικονομικών φορέων ή διαθέτει ισοδύναμο πιστοποιητικό [π.χ. βάσειεθνικού συστήματος (προ)επιλογής];» της παραγράφου Α "Πληροφορίες σχετικά μετον οικονομικό φορέα"του ΜΕΡΟΥΣ II του Ε.Ε.Ε.Σ."Πληροφορίες σχετικά με τονοικονομικό φορέα", καθόσον διαφορετικά αποκρύπτεται η επόμενη παράγραφος ε', η οποία χρήζει συμπλήρωσης.

### 2.2.7.2 Αποδεικτικά μέσα

**A.** Για την απόδειξη της μη συνδρομής λόγων αποκλεισμού κατ' άρθρο 2.2.3 και της πλήρωσης των κριτηρίων ποιοτικής επιλογής κατά τις παραγράφους 2.2.4 και 2.2.5, οι οικονομικοί φορείς προσκομίζουν τα δικαιολογητικά του παρόντος. Η προσκόμιση των εν λόγω δικαιολογητικών γίνεται κατά τα οριζόμενα στο άρθρο 3.2 από τον προσωρινό ανάδοχο. Η Αναθέτουσα Αρχή μπορεί να ζητεί από προσφέροντες, σε οποιοδήποτε χρονικό σημείο κατά τη διάρκεια της διαδικασίας, να υποβάλλουν όλα ή ορισμένα δικαιολογητικά, όταν αυτό απαιτείται για την ορθή διεξαγωγή της διαδικασίας.

Οι οικονομικοί φορείς δεν υποχρεούνται να υποβάλλουν δικαιολογητικά ή άλλα αποδεικτικά στοιχεία, αν και στο μέτρο που η Αναθέτουσα Αρχή έχει τη δυνατότητα να λαμβάνει τα πιστοποιητικά ή τις συναφείς πληροφορίες απευθείας μέσω πρόσβασης σε εθνική βάση δεδομένων σε οποιοδήποτε κράτος - μέλος της Ένωσης, η οποία διατίθεται δωρεάν, όπως εθνικό μητρώο συμβάσεων, εικονικό φάκελο επιχείρησης, ηλεκτρονικό σύστημα αποθήκευσης εγγράφων ή σύστημα προεπιλογής. Η δήλωση για την πρόσβαση σε εθνική βάση δεδομένων εμπεριέχεται στο Ευρωπαϊκό Ενιαίο Έγγραφο



Σύμβασης (Ε.Ε.Ε.Σ.), στο οποίο περιέχονται επίσης οι πληροφορίες που απαιτούνται για τον συγκεκριμένο σκοπό, όπως η ηλεκτρονική διεύθυνση της βάσης δεδομένων, τυχόν δεδομένα αναγνώρισης και, κατά περίπτωση, η απαραίτητη δήλωση συναίνεσης.

Οι οικονομικοί φορείς δεν υποχρεούνται να υποβάλουν δικαιολογητικά, όταν η Αναθέτουσα Αρχή, που έχει αναθέσει τη Σύμβαση, διαθέτει ήδη τα ως άνω δικαιολογητικά και αυτά εξακολουθούν να ισχύουν.

Τα δικαιολογητικά του παρόντος υποβάλλονται και γίνονται αποδεκτά σύμφωνα με την παράγραφο 2.4.2.5. και 3.2 της παρούσας.

Τα αποδεικτικά έγγραφα συντάσσονται στην ελληνική γλώσσα ή συνοδεύονται από επίσημη μετάφρασή τους στην ελληνική γλώσσα σύμφωνα με την παράγραφο 2.1.4.

Τα αποδεικτικά μέσα υποβάλλονται μετά την κοινοποίηση της πρόσκλησης της παραγράφου 3.2, κατά το άρθρο 103 του Ν. 4412/2016.

Τα έγγραφα του παρόντος υποβάλλονται, σύμφωνα με τις διατάξεις του Ν. 4250/2014 (Α'-94). Ειδικά τα αποδεικτικά τα οποία αποτελούν ιδιωτικά έγγραφα, μπορεί να γίνονται αποδεκτά και σε απλή φωτοτυπία, εφόσον συνυποβάλλεται υπεύθυνη δήλωση στην οποία βεβαιώνεται η ακρίβειά τους. Η εν λόγω υπεύθυνη δήλωση της παρ. 4 του άρθρου 8 του Ν. 1599/1986 (Α'-75), όπως εκάστοτε ισχύει, του προσφέροντος οικονομικού φορέα, συντάσσεται μετά την κοινοποίηση της πρόσκλησης της παρ. 3.2 για την υποβολή των δικαιολογητικών κατακύρωσης - αποδεικτικών μέσων.

Επισημαίνεται ότι γίνονται αποδεκτές:

- οι ένορκες βεβαιώσεις που αναφέρονται στην παρούσα Διακήρυξη, εφόσον έχουν συνταχθεί έως τρεις (3) μήνες πριν από την υποβολή τους,
- οι υπεύθυνες δηλώσεις της παρ. 4 του άρθρου 8 του Ν. 1599/1986 (Α'-75), όπως εκάστοτε ισχύει, που αφορούν την παρούσα παράγραφο, εφόσον έχουν συνταχθεί και υπογραφεί ψηφιακά από τον νόμιμο εκπρόσωπο του οικονομικού φορέα (ως αυτός ορίζεται στο άρθρο 79Α του Ν. 4412/2016) μετά την κοινοποίηση της πρόσκλησης για την υποβολή των δικαιολογητικών κατακύρωσης (αποδεικτικών μέσων). Σημειώνεται ότι δεν απαιτείται η θεώρηση του γνησίου της υπογραφής τους καθώς επίσης δεν απαιτείται να προσκομιστούν σε έντυπη μορφή.

**B.1** Για την απόδειξη της μη συνδρομής των λόγων αποκλεισμού της παραγράφου 2.2.3, οι προσφέροντες οικονομικοί φορείς προσκομίζουν αντίστοιχα τα παρακάτω δικαιολογητικά ως επαρκή απόδειξη του ότι ο οικονομικός φορέας δεν εμπίπτει σε κάποια από τις περιπτώσεις που αναφέρονται στο άρθρο 73:

**α)** Για την παράγραφο 2.2.3.1, απόσπασμα του σχετικού μητρώου, όπως του ποινικού μητρώου ή, ελλείψει αυτού, ισοδύναμου έγγραφου που εκδίδεται από αρμόδια δικαστική ή διοικητική αρχή του κράτους-μέλους ή της χώρας καταγωγής ή της χώρας όπου είναι εγκατεστημένος ο οικονομικός φορέας, εκδοθέν έως τρεις (3) μήνες πριν από την υποβολή του, από το οποίο προκύπτει ότι πληρούνται αυτές οι προϋποθέσεις. Η υποχρέωση προσκόμισης του ως άνω αποσπάσματος αφορά και στα μέλη του διοικητικού, διευθυντικού ή εποπτικού οργάνου του εν λόγω οικονομικού φορέα ή στα πρόσωπα που έχουν εξουσία εκπροσώπησης, λήψης αποφάσεων ή ελέγχου σε αυτό, κατά τα ειδικότερα αναφερόμενα στην ως άνω παράγραφο 2.2.3.1.

**β)** Για τις παραγράφους 2.2.3.2 περιπτώσεις α' και β', πιστοποιητικά ασφαλιστικής ενημερότητας ή τα αντίστοιχα πιστοποιητικά που εκδίδονται από την αρμόδια Αρχή του οικείου κράτους - μέλους ή χώρας, που είναι εν ισχύ κατά το χρόνο υποβολής τους ενώ θα πρέπει να καλύπτουν και το χρόνο υποβολής της προσφοράς.

Ός εκ τούτου, οι οικονομικοί φορείς πρέπει να μεριμνούν να αποκτούν εγκαίρως (προ της υποβολής προσφοράς τους) τα προαναφερόμενα πιστοποιητικά, ώστε να καλύπτουν και τον χρόνο υποβολής της προσφοράς τους, σύμφωνα με τα ειδικότερα οριζόμενα στο άρθρο 104 του Ν. 4412/2016, προκειμένου να τα υποβάλουν, εφόσον αναδειχθούν προσωρινόι ανάδοχοι, μαζί με τα αντίστοιχα που θα είναι σε ισχύ κατά το χρόνο υποβολής τους (των δικαιολογητικών) ή, σε περίπτωση που δεν αναφέρεται σε αυτά χρόνος ισχύος, θα έχουν εκδοθεί έως τρεις (3) μήνες πριν από την υποβολή τους.

Ιδίως οι οικονομικοί φορείς που είναι εγκατεστημένοι στην Ελλάδα, για την απόδειξη της εκπλήρωσης των υποχρεώσεων προς τους οργανισμούς κοινωνικής ασφάλισης της παραγράφου



2.2.3.2 περίπτωση α', προσκομίζουν πιστοποιητικό εκδιδόμενο από τον ΕΦΚΑ και για την απόδειξη της εκπλήρωσης των φορολογικών υποχρεώσεων, αποδεικτικό ενημερότητας εκδιδόμενο από την Α.Α.Δ.Ε..

- γ) Για την παράγραφο 2.2.3.2 περίπτωση α', πέραν του ως άνω πιστοποιητικού, υποβάλλεται **υπεύθυνη δήλωση** της παρ. 4 του άρθρου 8 του Ν.1599/1986 (Α'-75), όπως εκάστοτε ισχύει, του προσφέροντος οικονομικού φορέα ότι δεν έχει εκδοθεί δικαστική ή διοικητική απόφαση με τελεσίδικη και δεσμευτική ισχύ για την αθέτηση των υποχρεώσεών του, όσον αφορά στην καταβολή φόρων ή εισφορών κοινωνικής ασφάλισης. Η εν λόγω υπεύθυνη δήλωση γίνεται αποδεκτή εφόσον είναι ψηφιακά υπογεγραμμένη, από τον νόμιμο εκπρόσωπο του οικονομικού φορέα, μετά την κοινοποίηση της πρόσκλησης για την υποβολή των δικαιολογητικών κατακύρωσης (αποδεικτικών μέσων).
- δ) Για την παράγραφο 2.2.3.3 περίπτωση α'(ότι δεν έχει αθετήσει τις υποχρεώσεις που προβλέπονται στην παράγραφο 2 του άρθρου 18 του Ν. 4412/2016, ως ισχύει), **υπεύθυνη δήλωση** της παρ. 4 του άρθρου 8 του Ν. 1599/1986 (Α'-75), όπως εκάστοτε ισχύει του προσφέροντος οικονομικού φορέα. Η εν λόγω υπεύθυνη δήλωση γίνεται αποδεκτή εφόσον είναι ψηφιακά υπογεγραμμένη, από τον νόμιμο εκπρόσωπο του οικονομικού φορέα, μετά την κοινοποίηση της πρόσκλησης για την υποβολή των δικαιολογητικών κατακύρωσης (αποδεικτικών μέσων).
- ε) Για την παράγραφο 2.2.3.3 περίπτωση β', πιστοποιητικό που εκδίδεται από την αρμόδια Αρχή του οικείου κράτους - μέλους ή χώρας, που είναι εν ισχύ κατά το χρόνο υποβολής του. Για τους οικονομικούς φορείς που είναι εγκατεστημένοι στην Ελλάδα, **Ενιαίο Πιστοποιητικό Δικαστικής Φερεγγυότητας** από το αρμόδιο Πρωτοδικείο, από το οποίο προκύπτει ότι **δεν τελούν υπό πτώχευση ή υπό διαδικασία να κηρυχθούν σε πτώχευση** (δεν έχει κατατεθεί αίτηση κήρυξης πτώχευσης). Για τις ΙΚΕ προσκομίζεται επιπλέον και πιστοποιητικό του Γ.Ε.Μ.Η. περί μη έκδοσης απόφασης λύσης ή κατάθεσης αίτησης λύσης του νομικού προσώπου, ενώ για τις ΕΠΕ προσκομίζεται επιπλέον πιστοποιητικό μεταβολών. Τα προαναφερόμενα δικαιολογητικά γίνονται αποδεκτά εφόσον έχουν εκδοθεί **έως τρεις (3) μήνες πριν την υποβολή τους.**
- Προκειμένου για τα σωματεία και τους συνεταιρισμούς, το Ενιαίο Πιστοποιητικό Δικαστικής Φερεγγυότητας εκδίδεται για τα σωματεία από το αρμόδιο Πρωτοδικείο, και για τους συνεταιρισμούς για το χρονικό διάστημα έως τις 31.12.2019 από το Ειρηνοδικείο και μετά την παραπάνω ημερομηνία από το Γ.Ε.Μ.Η..
- στ) Για την παράγραφο 2.2.3.3 περίπτωση γ', πιστοποιητικό που εκδίδεται από την αρμόδια Αρχή του οικείου κράτους-μέλους ή χώρας, που είναι εν ισχύ κατά το χρόνο υποβολής τους. Για τους οικονομικούς φορείς που είναι εγκατεστημένοι στην Ελλάδα, η **μη αναστολή των επιχειρηματικών δραστηριοτήτων** αποδεικνύεται μέσω της ηλεκτρονικής πλατφόρμας της Ανεξάρτητης Αρχής Δημοσίων Εσόδων, με εκτύπωση της καρτέλας «Στοιχεία Μητρώου / Επιχείρησης», όπως αυτή εμφανίζεται στο **taxisnet**.
- Παράλληλα συνυποβάλλεται **υπεύθυνη δήλωση** της παρ. 4 του άρθρου 8 του Ν. 1599/1986 (Α'-75), όπως εκάστοτε ισχύει του προσφέροντος οικονομικού φορέα, με την οποία δηλώνει ότι η εκτύπωση της υποβαλλόμενης καρτέλας, πραγματοποιήθηκε μετά την κοινοποίηση της πρόσκλησης για την υποβολή των δικαιολογητικών κατακύρωσης-αποδεικτικών μέσων. Η εν λόγω υπεύθυνη δήλωση γίνεται αποδεκτή εφόσον είναι ψηφιακά υπογεγραμμένη, από τον νόμιμο εκπρόσωπο του οικονομικού φορέα, μετά την κοινοποίηση της πρόσκλησης της παρ. 3.2 για την υποβολή των δικαιολογητικών κατακύρωσης - αποδεικτικών μέσων.
- ζ) Για την παράγραφο 2.2.3.7(ότι δεν έχει εκδοθεί σε βάρος του απόφαση οριζόντιου αποκλεισμού, σύμφωνα με τις διατάξεις της κείμενης νομοθεσίας), **υπεύθυνη δήλωση** της παρ. 4 του άρθρου 8 του Ν. 1599/1986 (Α'-75), όπως εκάστοτε ισχύει του προσφέροντος οικονομικού φορέα. Η εν λόγω υπεύθυνη δήλωση γίνεται αποδεκτή εφόσον είναι ψηφιακά υπογεγραμμένη, από τον νόμιμο εκπρόσωπο του οικονομικού φορέα, μετά την κοινοποίηση της πρόσκλησης για την υποβολή των δικαιολογητικών κατακύρωσης (αποδεικτικών μέσων).
- η) Για την παράγραφο 2.2.3.8 υπεύθυνη δήλωση του προσφέροντος οικονομικού φορέα ότι η οποία δύναται να έχει το εξής περιεχόμενο : «*Δηλώνω υπεύθυνα ότι δεν υπάρχει ρωσική συμμετοχή στην εταιρεία που εκπροσωπώ και εκτελεί τη σύμβαση, σύμφωνα με τους περιορισμούς που περιλαμβάνονται στο άρθρο 5ια του κανονισμού του Συμβουλίου (ΕΕ) αριθ. 833/2014 της 31ης Ιουλίου 2014 σχετικά με περιοριστικά μέτρα λόγω των ενεργειών της Ρωσίας που*



αποσταθεροποιούν την κατάσταση στην Ουκρανία, όπως τροποποιήθηκε από τον με αριθ. 2022/578 Κανονισμό του Συμβουλίου (ΕΕ) της 8ης Απριλίου 2022. Συγκεκριμένα δηλώνω ότι :

(α) ο ανάδοχος που εκπροσωπώ (και καμία από τις εταιρείες που εκπροσωπούν μέλη της κοινοπραξίας μας) δεν είναι Ρώσος υπήκοος, ούτε φυσικό ή νομικό πρόσωπο, οντότητα ή φορέας εγκατεστημένος στη Ρωσία,

(β) ο ανάδοχος που εκπροσωπώ (και καμία από τις εταιρείες που εκπροσωπούν μέλη της κοινοπραξίας μας) δεν είναι νομικό πρόσωπο, οντότητα ή φορέας του οποίου τα δικαιώματα ιδιοκτησίας κατέχει άμεσα ή έμμεσα σε ποσοστό άνω του πενήντα τοις εκατό (50%) οντότητα αναφερόμενη στο στοιχείο α) της παρούσας παραγράφου,

(γ) ούτε ο υπεύθυνα δηλώνων ούτε η εταιρεία που εκπροσωπώ δεν είμαστε φυσικό ή νομικό πρόσωπο, οντότητα ή όργανο που ενεργεί εξ ονόματος ή κατ' εντολή οντότητας που αναφέρεται στο σημείο(α) ή (β) παραπάνω,

(δ) δεν υπάρχει συμμετοχή φορέων και οντοτήτων που απαριθμούνται στα ανωτέρω στοιχεία α) έως γ), άνω του 10 % της αξίας της σύμβασης των υπερβολάβων, προμηθευτών ή φορέων στις ικανότητες των οποίων να στηρίζεται ο ανάδοχος τον οποίον εκπροσωπώ.»

Αν το κράτος-μέλος ή η εν λόγω χώρα δεν εκδίδει τέτοιου είδους έγγραφο ή πιστοποιητικό ή όπου το έγγραφο ή το πιστοποιητικό αυτό δεν καλύπτει όλες τις περιπτώσεις που αναφέρονται στις παραγράφους 2.2.3.1 και 2.2.3.2 και στις περιπτώσεις β' και γ' της παραγράφου 2.2.3.3, το έγγραφο ή το πιστοποιητικό μπορεί να αντικαθίσταται από ένορκη βεβαίωση, συνταχθείσα έως τρεις (3) μήνες πριν την υποβολή της, ή, στα κράτη - μέλη ή στις χώρες όπου δεν προβλέπεται ένορκη βεβαίωση, από υπεύθυνη δήλωση του ενδιαφερομένου ενώπιον αρμόδιας δικαστικής ή διοικητικής αρχής, συμβολαιογράφου ή αρμόδιου επαγγελματικού ή εμπορικού οργανισμού του κράτους - μέλους ή της χώρας καταγωγής ή της χώρας όπου είναι εγκατεστημένος ο οικονομικός φορέας.

Οι αρμόδιες δημόσιες αρχές παρέχουν, όπου κρίνεται αναγκαίο, επίσημη δήλωση στην οποία αναφέρεται ότι δεν εκδίδονται τα έγγραφα ή τα πιστοποιητικά της παρούσας παραγράφου ή ότι τα έγγραφα αυτά δεν καλύπτουν όλες τις περιπτώσεις που αναφέρονται στις παραγράφους 2.2.3.1 και 2.2.3.2 και στις περίπτωση β' και γ' της παραγράφου 2.2.3.3. Οι επίσημες δηλώσεις καθίστανται διαθέσιμες μέσω του επιγραμμικού αποθετηρίου πιστοποιητικών (e-Certis) του άρθρου 81 του Ν. 4412/2016.

**B.2** Για την απόδειξη της απαίτησης του άρθρου 2.2.4 (απόδειξη καταλληλότητας για την άσκηση επαγγελματικής δραστηριότητας), οι προσφέροντες οικονομικοί φορείς προσκομίζουν πιστοποιητικό/βεβαίωση του οικείου επαγγελματικού ή εμπορικού μητρώου του κράτους εγκατάστασης, εκδοθέν έως **τριάντα (30) εργάσιμες ημέρες** πριν από την υποβολή του. Οι οικονομικοί φορείς που είναι εγκατεστημένοι σε κράτος μέλος της Ευρωπαϊκής Ένωσης προσκομίζουν πιστοποιητικό/βεβαίωση του αντίστοιχου επαγγελματικού ή εμπορικού μητρώου του Παραρτήματος XI του Προσαρτήματος Α' του Ν. 4412/2016, με το οποίο πιστοποιείται αφενός η εγγραφή τους σε αυτό και αφετέρου το ειδικό επάγγελμά τους.

Στην περίπτωση που χώρα δεν τηρεί τέτοιο μητρώο, το έγγραφο ή το πιστοποιητικό μπορεί να αντικαθίσταται από ένορκη βεβαίωση συνταχθείσα έως τρεις (3) μήνες πριν από την υποβολή της, ή, στα κράτη - μέλη ή στις χώρες όπου δεν προβλέπεται ένορκη βεβαίωση, από υπεύθυνη δήλωση του ενδιαφερομένου ενώπιον αρμόδιας δικαστικής ή διοικητικής αρχής, συμβολαιογράφου ή αρμόδιου επαγγελματικού ή εμπορικού οργανισμού της χώρας καταγωγής ή της χώρας όπου είναι εγκατεστημένος ο οικονομικός φορέας ότι δεν τηρείται τέτοιο μητρώο και ότι ασκεί τη δραστηριότητα που απαιτείται για την εκτέλεση του αντικειμένου της υπό ανάθεση Σύμβασης.

Οι εγκατεστημένοι στην Ελλάδα οικονομικοί φορείς προσκομίζουν βεβαίωση εγγραφής στο Βιοτεχνικό ή Εμπορικό ή Βιομηχανικό Επιμελητήριο ή στο Μητρώο Κατασκευαστών Αμυντικού Υλικού ή πιστοποιητικό που εκδίδεται από την οικεία υπηρεσία του Γ.Ε.Μ.Η.

Επισημαίνεται ότι, τα δικαιολογητικά που αφορούν στην απόδειξη της απαίτησης του άρθρου 2.2.4 (απόδειξη καταλληλότητας για την άσκηση επαγγελματικής δραστηριότητας) γίνονται αποδεκτά, εφόσον έχουν εκδοθεί έως τριάντα (30) εργάσιμες ημέρες πριν από την υποβολή τους, εκτός αν, σύμφωνα με τις ειδικότερες διατάξεις αυτών, φέρουν συγκεκριμένο χρόνο ισχύος.



**B.3** Για την απόδειξη της **οικονομικής και χρηματοοικονομικής επάρκειας** της παραγράφου **2.2.5**, οι οικονομικοί φορείς προσκομίζουν τους απαιτούμενους ισολογισμούς. Εάν ο οικονομικός φορέας, για βάσιμο λόγο, δεν είναι σε θέση να προσκομίσει τα προαναφερόμενα δικαιολογητικά, μπορεί να αποδεικνύει την οικονομική και χρηματοοικονομική του επάρκεια με οποιοδήποτε άλλο κατάλληλο έγγραφο.

**B.4** Για την απόδειξη της **νόμιμης εκπροσώπησης**, στις περιπτώσεις που ο οικονομικός φορέας είναι νομικό πρόσωπο και υποχρεούται, κατά την κείμενη νομοθεσία, να δηλώνει την εκπροσώπηση και τις μεταβολές της στο Γενικό Εμπορικό Μητρώο (Γ.Ε.ΜΗ.), προσκομίζει σχετικό πιστοποιητικό ισχύουσας εκπροσώπησης από το Γενικό Εμπορικό Μητρώο (Γ.Ε.ΜΗ.), το οποίο πρέπει να έχει εκδοθεί έως **τριάντα (30) εργάσιμες ημέρες** πριν από την υποβολή του. Από το ανωτέρω έγγραφο πρέπει να προκύπτουν οι Διαχειριστές όταν ο οικονομικός φορέας είναι Ομόρρυθμη Εταιρεία, Ετερόρρυθμη Εταιρεία, Εταιρεία Περιορισμένης Ευθύνης και ιδιωτική Κεφαλαιουχική Εταιρεία, ο Πρόεδρος, ο Διευθύνοντας Σύμβουλος και όλα τα μέλη του Διοικητικού Συμβουλίου, όταν ο οικονομικός φορέας είναι Ανώνυμη Εταιρεία.

Επισημαίνεται ότι, σε περίπτωση που κατά τον χρόνο υποβολής προσφοράς τα ανωτέρω φυσικά πρόσωπα (Διαχειριστές, ο Πρόεδρος, ο Διευθύνων Σύμβουλος και τα μέλη Διοικητικού Συμβουλίου) είναι διαφορετικά από τα αυτά που αναγράφονται στο ως άνω πιστοποιητικό ισχύουσας εκπροσώπησης, τότε ο οικονομικός φορέας προσκομίζει επιπροσθέτως σχετικό πιστοποιητικό εκπροσώπησης από το Γενικό Εμπορικό Μητρώο (Γ.Ε.ΜΗ.) που **ίσχυε κατά το χρόνο υποβολής προσφοράς**.

Για την απόδειξη της **νόμιμης σύστασης και των μεταβολών** του νομικού προσώπου γενικό πιστοποιητικό μεταβολών του ΓΕΜΗ, εφόσον έχει εκδοθεί έως **τρεις (3) μήνες** πριν από την υποβολή του.

Στις λοιπές περιπτώσεις τα κατά περίπτωση νομιμοποιητικά έγγραφα σύστασης και νόμιμης εκπροσώπησης (όπως καταστατικά, πιστοποιητικά μεταβολών, αντίστοιχα ΦΕΚ, αποφάσεις συγκρότησης οργάνων διοίκησης σε σώμα, κλπ., ανάλογα με τη νομική μορφή του οικονομικού φορέα), συνοδευόμενα από υπεύθυνη δήλωση του νόμιμου εκπροσώπου ότι εξακολουθούν να ισχύουν κατά την υποβολή τους.

Σε περίπτωση που για τη διενέργεια της παρούσας διαδικασίας ανάθεσης έχουν χορηγηθεί εξουσίες σε πρόσωπο πλέον αυτών που αναφέρονται στα παραπάνω έγγραφα, προσκομίζεται επιπλέον απόφαση-πρακτικό του αρμοδίου καταστατικού οργάνου διοίκησης του νομικού προσώπου με την οποία χορηγήθηκαν οι σχετικές εξουσίες. Όσον αφορά τα φυσικά πρόσωπα, εφόσον έχουν χορηγηθεί εξουσίες σε τρίτα πρόσωπα, προσκομίζεται εξουσιοδότηση του οικονομικού φορέα.

Οι αλλοδαποί οικονομικοί φορείς προσκομίζουν τα προβλεπόμενα, κατά τη νομοθεσία της χώρας εγκατάστασης, αποδεικτικά έγγραφα, και εφόσον δεν προβλέπονται, υπεύθυνη δήλωση του νόμιμου εκπροσώπου, από την οποία αποδεικνύονται τα ανωτέρω ως προς τη νόμιμη εκπροσώπηση του οικονομικού φορέα. Οι ως άνω υπεύθυνες δηλώσεις γίνονται αποδεκτές, εφόσον έχουν συνταχθεί μετά την κοινοποίηση της πρόσκλησης για την υποβολή των δικαιολογητικών.

Από τα ανωτέρω έγγραφα πρέπει να προκύπτουν η νόμιμη σύσταση του οικονομικού φορέα, όλες οι σχετικές τροποποιήσεις των καταστατικών, το/τα πρόσωπο/α που δεσμεύει/ουν νόμιμα την εταιρία κατά την ημερομηνία διενέργειας του διαγωνισμού (νόμιμος εκπρόσωπος, δικαίωμα υπογραφής κλπ.), τυχόν τρίτοι, στους οποίους έχει χορηγηθεί εξουσία εκπροσώπησης, καθώς και η θητεία του/των ή/και των μελών του οργάνου διοίκησης/ νόμιμου εκπροσώπου.

**B.5** Οι οικονομικοί φορείς που είναι εγγεγραμμένοι σε επίσημους καταλόγους που προβλέπονται από τις εκάστοτε ισχύουσες εθνικές διατάξεις ή διαθέτουν πιστοποίηση από οργανισμούς πιστοποίησης που συμμορφώνονται με τα ευρωπαϊκά πρότυπα πιστοποίησης, κατά την έννοια του Παραρτήματος VII του Προσαρτήματος Α' του Ν. 4412/2016, ως ισχύει, μπορούν να προσκομίζουν στις Αναθέτουσες Αρχές πιστοποιητικό εγγραφής εκδιδόμενο από την αρμόδια Αρχή ή το πιστοποιητικό που εκδίδεται από τον αρμόδιο οργανισμό πιστοποίησης.

Στα πιστοποιητικά αυτά αναφέρονται τα δικαιολογητικά βάσει των οποίων έγινε η εγγραφή των εν λόγω οικονομικών φορέων στον επίσημο κατάλογο ή η πιστοποίηση και η κατάταξη στον εν λόγω κατάλογο.

Η πιστοποιούμενη εγγραφή στους επίσημους καταλόγους από τους αρμόδιους οργανισμούς ή το πιστοποιητικό, που εκδίδεται από τον οργανισμό πιστοποίησης, συνιστά τεκμήριο καταλληλότητας



όσον αφορά τις απαιτήσεις ποιοτικής επιλογής, τις οποίες καλύπτει ο επίσημος κατάλογος ή το πιστοποιητικό.

Οι οικονομικοί φορείς, που είναι εγγεγραμμένοι σε επίσημους καταλόγους, απαλλάσσονται από την υποχρέωση υποβολής των δικαιολογητικών που αναφέρονται στο πιστοποιητικό εγγραφής τους.

Ειδικώς όσον αφορά την καταβολή των εισφορών κοινωνικής ασφάλισης και των φόρων και τελών, προσκομίζονται επιπροσθέτως της βεβαίωσης εγγραφής στον επίσημο κατάλογο και πιστοποιητικά, κατά τα οριζόμενα ανωτέρω στην περίπτωση Β.1, υποπερίπτωση β' και γ'.

**Β.6** Οι ενώσεις οικονομικών φορέων που υποβάλλουν κοινή προσφορά, υποβάλλουν τα παραπάνω, κατά περίπτωση δικαιολογητικά, για κάθε οικονομικό φορέα που συμμετέχει στην ένωση, σύμφωνα με τα ειδικότερα προβλεπόμενα στο άρθρο 19 παρ. 2 του Ν. 4412/2016, ως ισχύει.

**Β.7** Στην περίπτωση που οικονομικός φορέας επιθυμεί να στηριχθεί στις ικανότητες άλλων φορέων, σύμφωνα με την παράγραφο 2.2.7 για την απόδειξη ότι θα έχει στη διάθεσή του τους αναγκαίους πόρους, προσκομίζει, ιδίως, σχετική έγγραφη δέσμευση των φορέων αυτών για τον σκοπό αυτό.

Ειδικότερα, προσκομίζεται έγγραφο (συμφωνητικό ή σε περίπτωση νομικού προσώπου απόφαση του αρμοδίου οργάνου διοίκησης αυτού ή σε περίπτωση φυσικού προσώπου υπεύθυνη δήλωση), δυνάμει του οποίου αμφότεροι, διαγωνιζόμενος οικονομικός φορέας και τρίτος φορέας, εγκρίνουν τη μεταξύ τους συνεργασία για την κατά περίπτωση παροχή προς τον διαγωνιζόμενο της χρηματοοικονομικής ή/και τεχνικής ή/και επαγγελματικής ικανότητας του φορέα, ώστε αυτή να είναι στη διάθεση του διαγωνιζόμενου για την εκτέλεση της Σύμβασης. Η σχετική αναφορά θα πρέπει να είναι λεπτομερής και να αναφέρει κατ' ελάχιστον τους συγκεκριμένους πόρους που θα είναι διαθέσιμοι για την εκτέλεση της σύμβασης και τον τρόπο δια του οποίου θα χρησιμοποιηθούν αυτοί για την εκτέλεση της σύμβασης. Ο τρίτος θα δεσμεύεται ρητά ότι θα διαθέσει στον διαγωνιζόμενο τους συγκεκριμένους πόρους κατά τη διάρκεια της σύμβασης και ο διαγωνιζόμενος ότι θα κάνει χρήση αυτών σε περίπτωση που του ανατεθεί η σύμβαση.

Σε περίπτωση που ο τρίτος διαθέτει χρηματοοικονομική επάρκεια, θα δηλώνει επίσης ότι καθίσταται από κοινού με τον διαγωνιζόμενο υπεύθυνος για την εκτέλεση της σύμβασης.

**Β.8** Στην περίπτωση που ο οικονομικός φορέας δηλώνει στην προσφορά του ότι θα κάνει χρήση υπεργολάβων, στις ικανότητες των οποίων δεν στηρίζεται, προσκομίζεται **υπεύθυνη δήλωση** του προσφέροντος με αναφορά του τμήματος της σύμβασης το οποίο προτίθεται να αναθέσει σε τρίτους υπό μορφή υπεργολαβίας και υπεύθυνη δήλωση των υπεργολάβων ότι αποδέχονται την εκτέλεση των εργασιών.

## 2.3 Κριτήρια Ανάθεσης

### 2.3.1 Κριτήριο ανάθεσης

Κριτήριο ανάθεσης της Σύμβασης είναι η πλέον συμφέρουσα από οικονομικής απόψεως προσφορά, βάσει τιμής (χαμηλότερη τιμή).

## 2.4 Κατάρτιση - Περιεχόμενο Προσφορών

### 2.4.1 Γενικοί όροι υποβολής προσφορών

Οι προσφορές υποβάλλονται με βάση τις απαιτήσεις που ορίζονται στην παρούσα Διακήρυξη, για το σύνολο της προκηρυχθείσας ποσότητας της προμήθειας ανά τμήμα. Προσφορά που θα αφορά μέρος της ποσότητας Τμήματος της παρούσης Διακήρυξης, θα απορρίπτεται ως απαράδεκτη. Δεν επιτρέπονται εναλλακτικές προσφορές.

Η ένωση οικονομικών φορέων υποβάλλει κοινή προσφορά, η οποία υπογράφεται υποχρεωτικά ηλεκτρονικά είτε από όλους τους οικονομικούς φορείς που αποτελούν την ένωση, είτε από εκπρόσωπό τους νομίμως εξουσιοδοτημένο. Στην προσφορά, απαραίτητως πρέπει να προσδιορίζεται η έκταση και το είδος της συμμετοχής του (συμπεριλαμβανομένης της κατανομής αμοιβής μεταξύ τους) κάθε μέλους της ένωσης, καθώς και ο εκπρόσωπος/συντονιστής αυτής.



Οι οικονομικοί φορείς μπορούν να αποσύρουν την προσφορά τους, πριν την καταληκτική ημερομηνία υποβολής προσφοράς, χωρίς να απαιτείται έγκριση εκ μέρους του αποφαινομένου οργάνου της Αναθέτουσας Αρχής, υποβάλλοντας έγγραφη ειδοποίηση προς την Αναθέτουσα Αρχή μέσω της λειτουργικότητας «Επικοινωνία» του Ε.Σ.Η.ΔΗ.Σ..

#### 2.4.2 Χρόνος και Τρόπος υποβολής προσφορών

**2.4.2.1** Οι προσφορές υποβάλλονται από τους ενδιαφερόμενους ηλεκτρονικά, μέσω του Ε.Σ.Η.ΔΗ.Σ., μέχρι την καταληκτική ημερομηνία και ώρα που ορίζει η παρούσα διακήρυξη, στην Ελληνική Γλώσσα, σε ηλεκτρονικό φάκελο, σύμφωνα με τα αναφερόμενα στον Ν. 4412/2016, ιδίως στα άρθρα 36 και 37 και στην κατ' εξουσιοδότηση των διατάξεων της παρ. 5 του άρθρου 36 του Ν. 4412/2016 εκδοθείσα με αριθ. 64233 από 09-6-2021 (Β'-2453) Κοινή Απόφαση των Υπουργών Ανάπτυξης και Επενδύσεων και Ψηφιακής Διακυβέρνησης «Ρυθμίσεις τεχνικών ζητημάτων που αφορούν την ανάθεση και εκτέλεση των Δημοσίων Συμβάσεων Προμηθειών και Υπηρεσιών με χρήση των επιμέρους εργαλείων και διαδικασιών του Εθνικού Συστήματος Ηλεκτρονικών Δημοσίων Συμβάσεων (Ε.Σ.Η.ΔΗ.Σ.)» (εφεξής Κ.Υ.Α. Ε.Σ.Η.ΔΗ.Σ. Προμήθειες και Υπηρεσίες).

Για τη συμμετοχή στο διαγωνισμό οι ενδιαφερόμενοι οικονομικοί φορείς απαιτείται να διαθέτουν προηγμένη ηλεκτρονική υπογραφή που υποστηρίζεται τουλάχιστον από αναγνωρισμένο (εγκεκριμένο) πιστοποιητικό, το οποίο χορηγήθηκε από πάροχο υπηρεσιών πιστοποίησης, ο οποίος περιλαμβάνεται στον κατάλογο εμπιστευσης που προβλέπεται στην απόφαση 2009/767/ΕΚ και σύμφωνα με τα οριζόμενα στο Κανονισμό (ΕΕ) 910/2014 και να εγγραφούν στο Ε.Σ.Η.ΔΗ.Σ., σύμφωνα με την περ. β' της παρ. 2 του άρθρου 37 του Ν. 4412/2016 και τις διατάξεις του άρθρου 6 της Κ.Υ.Α. Ε.Σ.Η.ΔΗ.Σ. Προμήθειες και Υπηρεσίες.

**2.4.2.2** Ο χρόνος υποβολής της προσφοράς μέσω του Ε.Σ.Η.ΔΗ.Σ. βεβαιώνεται αυτόματα από το Ε.Σ.Η.ΔΗ.Σ. με υπηρεσίες χρονοσήμανσης, σύμφωνα με τα οριζόμενα στο άρθρο 37 του Ν. 4412/2016 και τις διατάξεις του άρθρου 10 της ως άνω κοινής υπουργικής απόφασης.

Μετά την παρέλευση της καταληκτικής ημερομηνίας και ώρας, δεν υπάρχει η δυνατότητα υποβολής προσφοράς στο Ε.Σ.Η.ΔΗ.Σ.. Σε περιπτώσεις τεχνικής αδυναμίας λειτουργίας του Ε.Σ.Η.ΔΗ.Σ., η Αναθέτουσα Αρχή ρυθμίζει τα της συνέχειας του διαγωνισμού με αιτιολογημένη απόφασή της.

**2.4.2.3** Οι οικονομικοί φορείς υποβάλλουν με την προσφορά τους τα ακόλουθα σύμφωνα με τις διατάξεις του άρθρου 13 της Κ.Υ.Α. Ε.Σ.Η.ΔΗ.Σ. Προμήθειες και Υπηρεσίες :

- (α) Έναν ηλεκτρονικό (υπο)φάκελο με την ένδειξη «*Δικαιολογητικά Συμμετοχής-Τεχνική Προσφορά*», στον οποίο περιλαμβάνεται το σύνολο των κατά περίπτωση απαιτούμενων δικαιολογητικών και η τεχνική προσφορά, σύμφωνα με τις διατάξεις της κείμενης νομοθεσίας και την παρούσα,
- (β) έναν ηλεκτρονικό (υπο)φάκελο με την ένδειξη «*Οικονομική Προσφορά*», στον οποίο περιλαμβάνεται η οικονομική προσφορά του οικονομικού φορέα και το σύνολο των κατά περίπτωση απαιτούμενων δικαιολογητικών.

Από τον προσφέροντα, κατά την υποβολή της προσφοράς του, σημαίνονται με χρήση του σχετικού πεδίου του συστήματος τα στοιχεία εκείνα που έχουν εμπιστευτικό χαρακτήρα, σύμφωνα με τα οριζόμενα στο άρθρο 21 του Ν. 4412/16. Εφόσον ένας οικονομικός φορέας χαρακτηρίζει πληροφορίες ως εμπιστευτικές, λόγω ύπαρξης τεχνικού ή εμπορικού απορρήτου, στη σχετική δήλωσή του, αναφέρει ρητά όλες τις σχετικές διατάξεις νόμου ή διοικητικές πράξεις που επιβάλλουν την εμπιστευτικότητα της συγκεκριμένης πληροφορίας.

Δεν χαρακτηρίζονται ως εμπιστευτικές πληροφορίες σχετικά με τις τιμές μονάδος, τις προσφερόμενες ποσότητες, την οικονομική προσφορά και τα στοιχεία της τεχνικής προσφοράς που χρησιμοποιούνται για την αξιολόγησή της.

**2.4.2.4** Εφόσον οι Οικονομικοί Φορείς καταχωρίσουν τα στοιχεία, μεταδεδομένα και συνημμένα ηλεκτρονικά αρχεία, που αφορούν δικαιολογητικά συμμετοχής-τεχνικής προσφοράς και οικονομικής προσφοράς τους στις αντίστοιχες ειδικές ηλεκτρονικές φόρμες του Ε.Σ.Η.ΔΗ.Σ., στην συνέχεια, μέσω σχετικής λειτουργικότητας, εξάγουν αναφορές (εκτυπώσεις) σε μορφή ηλεκτρονικών αρχείων με μορφότυπο PDF, τα οποία αποτελούν συνοπτική αποτύπωση των καταχωρισμένων στοιχείων. Τα ηλεκτρονικά αρχεία των εν λόγω αναφορών (εκτυπώσεων) υπογράφονται ψηφιακά, σύμφωνα με τις προβλεπόμενες διατάξεις (περ. β' της παρ. 2 του άρθρου 37) και επισυνάπτονται από τον Οικονομικό Φορέα στους αντίστοιχους υποφακέλους. Επισημαίνεται ότι η εξαγωγή και η επισύναψη των



προαναφερθέντων αναφορών (εκτυπώσεων) δύναται να πραγματοποιείται για κάθε υποφάκελο ξεχωριστά, από τη στιγμή που έχει ολοκληρωθεί η καταχώριση των στοιχείων σε αυτόν.

Εάν η οικονομική προσφορά δεν δύναται να αποτυπωθεί στο σύνολό της στο Σύστημα, για την υποβολή της, ισχύουν τα οριζόμενα της παραγράφου 2.4.4..

**2.4.2.5**Ειδικότερα, όσον αφορά τα συνημμένα ηλεκτρονικά αρχεία της προσφοράς, οι Οικονομικοί Φορείς τα καταχωρίζουν στους ανωτέρω (υπο)φακέλους μέσω του Υποσυστήματος, ως εξής :

Τα έγγραφα που καταχωρίζονται στην ηλεκτρονική προσφορά, και δεν απαιτείται να προσκομισθούν και σε έντυπη μορφή, γίνονται αποδεκτά κατά περίπτωση, σύμφωνα με τα προβλεπόμενα στις διατάξεις:

- α) είτε των άρθρων 13, 14 και 28 του Ν. 4727/2020 (Α' 184) περί ηλεκτρονικών δημοσίων εγγράφων που φέρουν ηλεκτρονική υπογραφή ή σφραγίδα και, εφόσον πρόκειται για αλλοδαπά δημόσια ηλεκτρονικά έγγραφα, εάν φέρουν επισημείωση e-Apostille,
- β) είτε των άρθρων 15 και 27 του Ν. 4727/2020 (Α' 184) περί ηλεκτρονικών ιδιωτικών εγγράφων που φέρουν ηλεκτρονική υπογραφή ή σφραγίδα,
- γ) είτε του άρθρου 11 του Ν. 2690/1999 (Α' 45),
- δ) είτε της παρ. 2 του άρθρου 37 του Ν. 4412/2016, περί χρήσης ηλεκτρονικών υπογραφών σε ηλεκτρονικές διαδικασίες δημοσίων συμβάσεων,
- ε) είτε της παρ. 8 του άρθρου 92 του Ν. 4412/2016, περί συνυποβολής υπεύθυνης δήλωσης στην περίπτωση απλής φωτοτυπίας ιδιωτικών εγγράφων.

Επιπλέον, δεν προσκομίζονται σε έντυπη μορφή τα ΦΕΚ και ενημερωτικά και τεχνικά φυλλάδια και άλλα έντυπα, εταιρικά ή μη, με ειδικό τεχνικό περιεχόμενο, δηλαδή έντυπα με αμιγώς τεχνικά χαρακτηριστικά, όπως αριθμούς, αποδόσεις σε διεθνείς μονάδες, μαθηματικούς τύπους και σχέδια.

Ειδικότερα, τα στοιχεία και δικαιολογητικά για τη συμμετοχή του Οικονομικού Φορέα στη διαδικασία καταχωρίζονται από αυτόν σε μορφή ηλεκτρονικών αρχείων με μορφότυπο PDF.

Έως την ημέρα και ώρα αποσφράγισης των προσφορών προσκομίζονται με ευθύνη του οικονομικού φορέα στην Αναθέτουσα Αρχή, σε έντυπη μορφή και σε κλειστό-ούς φάκελο-ους, στον οποίο αναγράφεται ο αποστολέας και ως παραλήπτης η Επιτροπή Διαγωνισμού του παρόντος διαγωνισμού, τα στοιχεία της ηλεκτρονικής προσφοράς του, τα οποία απαιτείται να προσκομισθούν σε πρωτότυπη μορφή. Τέτοια στοιχεία και δικαιολογητικά ενδεικτικά είναι :

- α) η πρωτότυπη εγγυητική επιστολή συμμετοχής, πλην των περιπτώσεων που αυτή εκδίδεται ηλεκτρονικά. Άλλως η προσφορά απορρίπτεται ως απαράδεκτη.
- β) αυτά που δεν υπάγονται στις διατάξεις του άρθρου 11 παρ. 2 του Ν. 2690/1999 ,
- γ) ιδιωτικά έγγραφα τα οποία δεν έχουν επικυρωθεί από δικηγόρο ή δεν φέρουν θεώρηση από υπηρεσίες και φορείς της περίπτωσης α' της παρ. 2 του άρθρου 11 του Ν. 2690/1999 ή δεν συνοδεύονται από υπεύθυνη δήλωση για την ακρίβειά τους, καθώς και
- δ) τα αλλοδαπά δημόσια έντυπα έγγραφα που φέρουν την επισημείωση της Χάγης (Apostille), ή προξενική θεώρηση και δεν έχουν επικυρωθεί από δικηγόρο .

Σε περίπτωση μη υποβολής ενός ή περισσότερων από τα ως άνω στοιχεία και δικαιολογητικά που υποβάλλονται σε έντυπη μορφή, πλην της πρωτότυπης εγγύησης συμμετοχής, η Αναθέτουσα Αρχή δύναται να ζητήσει τη συμπλήρωση και υποβολή τους, σύμφωνα με το άρθρο 102 του Ν. 4412/2016.

Στα αλλοδαπά δημόσια έγγραφα και δικαιολογητικά εφαρμόζεται η Συνθήκη της Χάγης της 5ης.10.1961, που κυρώθηκε με το Ν. 1497/1984 (Α'188), εφόσον συντάσσονται σε κράτη που έχουν προσχωρήσει στην ως άνω Συνθήκη, άλλως φέρουν προξενική θεώρηση. Απαλλάσσονται από την απαίτηση επικύρωσης (με Apostille ή Προξενική Θεώρηση) αλλοδαπά δημόσια έγγραφα όταν καλύπτονται από διμερείς ή πολυμερείς συμφωνίες που έχει συνάψει η Ελλάδα (ενδεικτικά «Σύμβαση νομικής συνεργασίας μεταξύ Ελλάδας και Κύπρου - 05.03.1984» (κυρωτικός Ν. 1548/1985, «Σύμβαση περί απαλλαγής από την επικύρωση ορισμένων πράξεων και εγγράφων - 15.09.1977» (κυρωτικός Ν. 4231/2014)).

Επίσης απαλλάσσονται από την απαίτηση επικύρωσης ή παρόμοιας διατύπωσης δημόσια έγγραφα που εκδίδονται από τις αρχές κράτους μέλους που υπάγονται στον Καν. ΕΕ 2016/1191 για την απλούστευση των απαιτήσεων για την υποβολή ορισμένων δημοσίων εγγράφων στην ΕΕ, όπως,



ενδεικτικά, το λευκό ποινικό μητρώο, υπό τον όρο ότι τα σχετικά με το γεγονός αυτό δημόσια έγγραφα εκδίδονται για πολίτη της Ένωσης από τις αρχές του κράτους μέλους της ιθαγένειάς του.

Σημειώνεται ότι, γίνονται υποχρεωτικά αποδεκτά ευκρινή φωτοαντίγραφα εγγράφων που έχουν εκδοθεί από αλλοδαπές αρχές και έχουν επικυρωθεί από δικηγόρο, σύμφωνα με τα προβλεπόμενα στην παρ. 2 περ. β' του άρθρου 11 του Ν. 2690/1999 «Κώδικας Διοικητικής Διαδικασίας», όπως αντικαταστάθηκε ως άνω με το άρθρο 1 παρ.2 του Ν. 4250/2014.

**Οι πρωτότυπες εγγυήσεις συμμετοχής, πλην των εγγυήσεων που εκδίδονται ηλεκτρονικά, προσκομίζονται, με ευθύνη του οικονομικού φορέα, σε κλειστό φάκελο, στον οποίο αναγράφεται ο αποστολέας, τα στοιχεία του παρόντος διαγωνισμού και ως παραλήπτης η Επιτροπή Διαγωνισμού, το αργότερο πριν την ημερομηνία και ώρα αποσφράγισης των προσφορών που ορίζεται στην παρ. 3.1 της παρούσας, άλλως η προσφορά απορρίπτεται ως απαράδεκτη, μετά από γνώμη της Επιτροπής Διαγωνισμού.**

Η προσκόμιση των εγγυήσεων συμμετοχής πραγματοποιείται είτε με κατάθεση του ως άνω φακέλου στην υπηρεσία πρωτοκόλλου της Αναθέτουσας Αρχής, είτε με την αποστολή του ταχυδρομικώς, επί αποδείξει. Το βάρος απόδειξης της έγκαιρης προσκόμισης φέρει ο οικονομικός φορέας. Το εμπρόθεσμο αποδεικνύεται με την επίκληση του αριθμού πρωτοκόλλου ή την προσκόμιση του σχετικού αποδεικτικού αποστολής κατά περίπτωση.

Στην περίπτωση που επιλεγεί η αποστολή του φακέλου της εγγύησης συμμετοχής ταχυδρομικώς, ο οικονομικός φορέας αναρτά, εφόσον δεν διαθέτει αριθμό έγκαιρης εισαγωγής του φακέλου του στο πρωτόκολλο της Αναθέτουσας Αρχής, το αργότερο έως την ημερομηνία και ώρα αποσφράγισης των προσφορών, μέσω της λειτουργικότητας «Επικοινωνία», τα σχετικά αποδεικτικά στοιχεία προσκόμισης (αποδεικτικό κατάθεσης σε υπηρεσίες ταχυδρομείου- ταχυμεταφορών), προκειμένου να ενημερώσει την Αναθέτουσα Αρχή περί της τήρησης της υποχρέωσής του σχετικά με την (εμπρόθεσμη) προσκόμιση της εγγύησης συμμετοχής του στον παρόντα διαγωνισμό.

### 2.4.3 Περιεχόμενα Φακέλου «Δικαιολογητικά Συμμετοχής- Τεχνική Προσφορά»

#### 2.4.3.1 Δικαιολογητικά Συμμετοχής

Τα στοιχεία και δικαιολογητικά για την συμμετοχή των προσφερόντων στη διαγωνιστική διαδικασία περιλαμβάνουν με ποινή αποκλεισμού τα ακόλουθα υπό α και β στοιχεία :

- α) το Ευρωπαϊκό Ενιαίο Έγγραφο Σύμβασης (Ε.Ε.Ε.Σ.), όπως προβλέπεται στην παρ. 1 και 3 του άρθρου 79 του Ν. 4412/2016 και τη συνοδευτική υπεύθυνη δήλωση με την οποία ο οικονομικός φορέας δύναται να διευκρινίζει τις πληροφορίες που παρέχει με το Ε.Ε.Ε.Σ. σύμφωνα με την παρ. 9 του ίδιου άρθρου και
- β) την εγγύηση συμμετοχής, όπως προβλέπεται στο άρθρο 72 του Ν.4412/2016 και τα άρθρα 2.1.5 και 2.2.2 αντίστοιχα της παρούσας Διακήρυξης.

Οι προσφέροντες συμπληρώνουν το σχετικό πρότυπο Ε.Ε.Ε.Σ. το οποίο έχει αναρτηθεί, σε μορφή αρχείων τύπου XML και PDF, στη διαδικτυακή πύλη [www.promitheus.gov.gr](http://www.promitheus.gov.gr) του ΟΠΣ Ε.Σ.Η.ΔΗ.Σ. και αποτελεί αναπόσπαστο τμήμα της Διακήρυξης (Παράρτημα ΙΙΙ).

Ο υποψήφιος οικονομικός φορέας «κατεβάζει» το εν λόγω αρχείο .xml από το Ε.Σ.Η.ΔΗ.Σ. και το αποθηκεύει στον ηλεκτρονικό υπολογιστή του.

Ακολούθως, μεταβαίνει στην ιστοσελίδα <https://esp dint.eprocurement.gov.gr/> «Επαναχρησιμοποίηση ψηφιστάμενου Ε.Ε.Ε.Σ.» και τηλεφορτώνει («ανεβάζει») το αρχείο σε μορφή .xml του συγκεκριμένου Ε.Ε.Ε.Σ. του διαγωνισμού που προηγουμένως αποθήκευσε στον ηλεκτρονικό υπολογιστή του.

Στη συνέχεια συμπληρώνει και επιλέγει ηλεκτρονικά, τα κατάλληλα πεδία που έχουν καθοριστεί από την Αναθέτουσα Αρχή, καθώς και τα πεδία με την ημερομηνία και τον τόπο σύνταξης. Το αρχείο εμφανίζεται σε εκτυπώσιμη μορφή και είναι πλέον δυνατή η εκτύπωση του με χρήση κάποιου προγράμματος εκτύπωσης σε μορφή .pdf. Σε περιβάλλον Microsoft Windows, το Ε.Ε.Ε.Σ. μπορεί να εκτυπωθεί ως αρχείο PDF μέσω του Chrome (έχει ήδη ενσωματωμένη λειτουργία εκτύπωσης PDF). Διαφορετικά, μπορεί να χρησιμοποιηθεί οποιοδήποτε πρόγραμμα δημιουργίας αρχείων PDF που διατίθεται δωρεάν στο διαδίκτυο.

Ακολούθως το ψηφιακά υπογεγραμμένο έντυπο Ε.Ε.Ε.Σ. υποβάλλεται ηλεκτρονικά (μέσω του Ε.Σ.Η.ΔΗ.Σ.) στην Αναθέτουσα Αρχή.



Επισημαίνεται ότι, το συμπληρωμένο από τον Οικονομικό Φορέα Ε.Ε.Σ., καθώς και η τυχόν συνοδευτική αυτού υπεύθυνη δήλωση, υποβάλλονται σύμφωνα με την περίπτωση δ' της παραγράφου 2.4.2.5 της παρούσας, σε ψηφιακά υπογεγραμμένο ηλεκτρονικό αρχείο με μορφότυπο PDF.

Κατά την υποβολή του Ευρωπαϊκού Ενιαίου Εγγράφου Σύμβασης (Ε.Ε.Σ.) του άρθρου 79Α, είναι δυνατή, με μόνη την υπογραφή του κατά περίπτωση εκπροσώπου του οικονομικού φορέα η προκαταρκτική απόδειξη των λόγων αποκλεισμού που αναφέρονται στην παράγραφο 1 του άρθρου 73 για το σύνολο των φυσικών προσώπων που είναι μέλη του διοικητικού, διευθυντικού ή εποπτικού οργάνου του ή έχουν εξουσία εκπροσώπησης, λήψης αποφάσεων ή ελέγχου σε αυτόν.

Ως εκπρόσωπος του οικονομικού φορέα, νοείται ο νόμιμος εκπρόσωπος αυτού, όπως προκύπτει από το ισχύον καταστατικό ή το πρακτικό εκπροσώπησης του κατά το χρόνο υποβολής της προσφοράς ή αίτησης συμμετοχής ή το αρμοδίως εξουσιοδοτημένο φυσικό πρόσωπο να εκπροσωπεί τον οικονομικό φορέα για διαδικασίες σύναψης συμβάσεων ή για συγκεκριμένη διαδικασία σύναψης Σύμβασης.

Οι ενώσεις οικονομικών φορέων που υποβάλλουν κοινή προσφορά, υποβάλλουν το Ε.Ε.Σ. για κάθε οικονομικό φορέα που συμμετέχει στην ένωση.

Οι πρωτότυπες εγγυήσεις συμμετοχής, πλην των εγγυήσεων που εκδίδονται ηλεκτρονικά, προσκομίζονται, με ευθύνη του οικονομικού φορέα, το αργότερο πριν την ημερομηνία και ώρα αποσφράγισης των προσφορών που ορίζεται στα έγγραφα της σύμβασης, άλλως η προσφορά απορρίπτεται ως απαράδεκτη. Επισημαίνεται ότι η εν λόγω υποχρέωση δεν ισχύει για τις εγγυήσεις ηλεκτρονικής έκδοσης (π.χ. εγγυήσεις του Τ.Μ.Ε.Δ.Ε.). Η προσφορά οικονομικού φορέα που παρέλειψε να προσκομίσει την απαιτούμενη από τα έγγραφα της σύμβασης εγγύηση συμμετοχής απορρίπτεται ως απαράδεκτη, μετά από γνώμη του αρμόδιου συλλογικού οργάνου. Η απόφαση απόρριψης της προσφοράς του προηγούμενου εδαφίου εκδίδεται πριν από την έκδοση οποιασδήποτε άλλης απόφασης σχετικά με την αξιολόγηση των προσφορών της οικείας διαδικασίας ανάθεσης σύμβασης.

#### 2.4.3.2 Τεχνική προσφορά

Η τεχνική προσφορά θα πρέπει να καλύπτει όλες τις απαιτήσεις και τις προδιαγραφές που έχουν τεθεί από την Αναθέτουσα Αρχή με το κεφάλαιο «Τεχνικές Προδιαγραφές» του Παραρτήματος Ι της Διακήρυξης, περιγράφοντας ακριβώς πώς οι συγκεκριμένες απαιτήσεις και προδιαγραφές πληρούνται. Περιλαμβάνει ιδίως τα έγγραφα και δικαιολογητικά, βάσει των οποίων θα αξιολογηθεί η καταλληλότητα των προσφερομένων ειδών, με βάση το κριτήριο ανάθεσης, σύμφωνα με τα αναλυτικώς αναφερόμενα στο ως άνω Παράρτημα.

Ο οικονομικός φορέας, εφόσον αναφέρει στην προσφορά του ότι θα αναθέσει τμήμα της Σύμβασης υπό τη μορφή υπεργολαβίας σε τρίτους, θα πρέπει να δηλώσει το ακριβές τμήμα της Σύμβασης που προτίθεται να αναθέσει υπό τη μορφή υπεργολαβίας σε τρίτους (και σε ποσοστό επί τοις % του συνόλου του έργου), καθώς επίσης και τους υπεργολάβους που προτείνει.

Ο οικονομικός φορέας, εφόσον στηριχθεί στις ικανότητες άλλων φορέων, προκειμένου καλύψει την απαιτούμενη επαγγελματική ικανότητα της παρούσας Διακήρυξης, θα δηλώσει τους οικονομικούς φορείς στους οποίους θα στηριχτεί και τη στήριξη που θα λάβει από αυτούς.

Εφόσον υποβληθούν ιδιωτικά έγγραφα εντός του φακέλου της τεχνικής προσφοράς, αυτά γίνονται αποδεκτά είτε κατά τα προβλεπόμενα στις διατάξεις του Ν. 4250/2014 (Α'-94) είτε και σε απλή φωτοτυπία, εφόσον συνυποβάλλεται υπεύθυνη δήλωση της παρ. 4 του άρθρου 8 του Ν.1599/1986 (Α'-75), όπως εκάστοτε ισχύει του προσφέροντος οικονομικού φορέα, στην οποία βεβαιώνεται η ακρίβειά τους, ψηφιακά υπογεγραμμένη (σύμφωνα με τα οριζόμενα στο παράγραφο 6 του άρθρου 96 του Ν.4412/2016) μετά την έναρξη διαδικασίας σύναψης σύμβασης.

Εφόσον υποβληθούν υπεύθυνες δηλώσεις της παρ. 4 του άρθρου 8 του Ν.1599/1986, πρέπει να έχουν συνταχθεί και υπογραφεί ψηφιακά (σύμφωνα με τα οριζόμενα στο παράγραφο 6 του άρθρου 96 του Ν.4412/2016) από τον οικονομικό φορέα, μετά την έναρξη διαδικασίας σύναψης σύμβασης.



#### 2.4.4 Περιεχόμενα Φακέλου «Οικονομική Προσφορά» / Τρόπος σύνταξης και υποβολής οικονομικών προσφορών

Η Οικονομική Προσφορά υποβάλλεται αποκλειστικά, επί ποινή απορρίψεως, στον υποφάκελο «Οικονομική Προσφορά» και συντάσσεται συμπληρώνοντας την αντίστοιχη ειδική ηλεκτρονική φόρμα του Συστήματος. Στη συνέχεια, το Σύστημα παράγει σχετικό ηλεκτρονικό αρχείο, σε μορφή .pdf, το οποίο υπογράφεται ψηφιακά από τον οικονομικό φορέα ή σε περίπτωση νομικών προσώπων από τον νόμιμο εκπρόσωπο αυτών και υποβάλλεται από τον προσφέροντα, σύμφωνα και με τα ειδικότερα οριζόμενα στην παράγραφο 2.4.2.1..

Τα στοιχεία, που περιλαμβάνονται στην ειδική ηλεκτρονική φόρμα του Συστήματος και του παραγομένου ψηφιακά υπογεγραμμένου ηλεκτρονικού αρχείου, πρέπει να ταυτίζονται. Σε αντίθετη περίπτωση, το Σύστημα παράγει σχετικό μήνυμα και ο προσφέρων καλείται να παράξει εκ νέου το ηλεκτρονικό αρχείο .pdf.

Επισημαίνεται ότι, στην ειδική ηλεκτρονική φόρμα του Συστήματος, θα συμπληρωθεί η τιμή προσφοράς ανά τεμάχιο, σε ευρώ, χωρίς Φ.Π.Α., συμπεριλαμβανομένων των υπέρ τρίτων κρατήσεων και κάθε είδους δαπανών, για την παράδοση των υπό προμήθεια ειδών στον τόπο παράδοσης και με τον τρόπο που προβλέπεται από το τεύχος τεχνικών προδιαγραφών της παρούσας Διακήρυξης.

Ειδικότερα, η ως άνω προσφερόμενη τιμή ανά τεμάχιο, άνευ Φ.Π.Α., συμπεριλαμβανομένων κρατήσεων και δαπανών, επί ποινή απορρίψεως της προσφοράς, δεν θα ξεπερνά ανά τμήμα του διαγωνισμού τις τιμές που ορίζονται στον πίνακα 1.3.2., της παρούσας.

Η σύγκριση των οικονομικών προσφορών θα γίνεται επί της τιμής προσφοράς ανά τεμάχιο, άνευ Φ.Π.Α., συμπεριλαμβανομένων κρατήσεων και δαπανών, έκαστου τμήματος της Σύμβασης.

Προσωρινός ανάδοχος αναδεικνύεται ο οικονομικός φορέας που προσφέρει τη χαμηλότερη τιμή ανά τεμάχιο, προ Φ.Π.Α., συμπεριλαμβανομένων κρατήσεων και δαπανών στην ειδική ηλεκτρονική φόρμα του Συστήματος.

##### A. Τιμές

- Οι τιμές στο Σύστημα δίνονται, σε ευρώ, χωρίς Φ.Π.Α., συμπεριλαμβανομένων των υπέρ τρίτων κρατήσεων και κάθε είδους δαπανών, για την παράδοση των υπό προμήθεια ειδών, στον τόπο και με τον τρόπο που προβλέπεται από το Παράρτημα Ι «Τεχνικές Προδιαγραφές» της Διακήρυξης.
- Το εκάστοτε ποσοστό Φ.Π.Α. επί τοις εκατό της ανωτέρω τιμής θα υπολογίζεται αυτόματα από το Σύστημα.
- Τον Ανάδοχο βαρύνουν οι υπέρ τρίτων κρατήσεις, ως και κάθε άλλη επιβάρυνση, ως ορίστηκαν στην παρούσα Διακήρυξη και σε κάθε πληρωμή θα γίνεται η προβλεπόμενη από την κείμενη νομοθεσία παρακράτηση φόρου εισοδήματος.
- Οι προσφερόμενες τιμές είναι σταθερές καθ' όλη τη διάρκεια της Σύμβασης και δεν αναπροσαρμόζονται.

Οι υπέρ τρίτων κρατήσεις υπόκεινται στο εκάστοτε ισχύον αναλογικό τέλος χαρτοσήμου 3% και στην επ' αυτού εισφορά υπέρ Ο.Γ.Α. 20%.

**Ως απαράδεκτες θα απορρίπτονται προσφορές στις οποίες :**

- α) δεν δίνεται τιμή σε ΕΥΡΩ ή που καθορίζεται σχέση ΕΥΡΩ προς ξένο νόμισμα,
- β) δεν προκύπτει με σαφήνεια η προσφερόμενη τιμή, με την επιφύλαξη της παρ. 4 του άρθρου 102 του Ν. 4412/2016,
- γ) η συνολική τιμή ανά τμήμα υπερβαίνει τον προϋπολογισμό της Σύμβασης που καθορίζεται και τεκμηριώνεται από την Αναθέτουσα Αρχή στην παράγραφο 1.3.2 της παρούσας Διακήρυξης,
- δ) θέτουν όρο αναπροσαρμογής της τιμής.

Η Αναθέτουσα Αρχή διατηρεί το δικαίωμα να ζητήσει από τους προσφέροντες στοιχεία απαραίτητα για την τεκμηρίωση των προσφερομένων τιμών, αυτοί δε, υποχρεούνται να παρέχουν αυτά.



Εάν οι προσφορές φαίνονται ασυνήθιστα χαμηλές [άρθρο 88 του Ν. 4412/2016, ως ισχύει (Α'-147)], θα απαιτηθούν από τους οικονομικούς φορείς εξηγήσεις, σύμφωνα με το άρθρο 88 Ν. 4412/2016, ως ισχύει (Α'-147).

**Β.** Οι προσφέροντες στην οικονομική τους προσφορά επισυνάπτουν δήλωση, υπό μορφή αρχείου .pdf, ψηφιακά υπογεγραμμένη, περιέχουσα έναν από τους δύο τρόπους πληρωμής, που περιγράφονται στην παράγραφο 5.1, με τον οποίο επιθυμούν να γίνει η πληρωμή τους σε περίπτωση που τους ανατεθεί η Σύμβαση. Σε περίπτωση που ο συμμετέχων δηλώσει στην οικονομική προσφορά του ότι επιθυμεί τη χορήγηση έντοκης προκαταβολής μέχρι του ποσοστού 50%, θα πρέπει να δηλώσει το ακριβές ποσοστό αυτής.

Σε περίπτωση που ο συμμετέχων δεν δηλώσει στην οικονομική του προσφορά τον επιθυμητό τρόπο πληρωμής, εφόσον του ανατεθεί η Σύμβαση, θα πληρωθεί με εξόφληση του εκατό τοις εκατό (100%) της συμβατικής αξίας του τμήματος/των τμημάτων της προμήθειας για τα οποία του ανατέθηκε η Σύμβαση, μετά την Οριστική Ποσοτική και Ποιοτική Παραλαβή του/τους.

Γ. Για τις ενώσεις οικονομικών φορέων, που υποβάλλουν κοινή προσφορά, τα στοιχεία που απαρτίζουν την οικονομική προσφορά υπογράφονται από κάθε οικονομικό φορέα - μέλος της ένωσης, όπως αυτός νομίμως εκπροσωπείται, εκτός αν έχει οριστεί κοινός εκπρόσωπος και έχει νομίμως εξουσιοδοτηθεί σχετικά για τον σκοπό αυτό, ο οποίος πρέπει να προσδιορίζεται στο ιδιωτικό συμφωνητικό με το οποίο συστάθηκε η ένωση.

#### **2.4.5 Χρόνος ισχύος των προσφορών**

Οι υποβαλλόμενες προσφορές ισχύουν και δεσμεύουν τους οικονομικούς φορείς για διάστημα 365 ημερών από την επομένη της διενέργειας του διαγωνισμού. Προσφορά η οποία ορίζει χρόνο ισχύος μικρότερο από τον ανωτέρω προβλεπόμενο απορρίπτεται ως μη κανονική.

Η ισχύς της προσφοράς μπορεί να παρατείνεται εγγράφως, εφόσον τούτο ζητηθεί από την Αναθέτουσα Αρχή, πριν από τη λήξη της, με αντίστοιχη παράταση της εγγυητικής επιστολής συμμετοχής σύμφωνα με τα οριζόμενα στο άρθρο 72 παρ. 1 α του Ν. 4412/2016 και την παράγραφο 2.2.2 της παρούσας, κατ' ανώτατο όριο για χρονικό διάστημα ίσο με την προβλεπόμενη ως άνω αρχική διάρκεια. Σε περίπτωση αιτήματος της Αναθέτουσας Αρχής για παράταση της ισχύος της προσφοράς, για τους οικονομικούς φορείς, που αποδέχτηκαν την παράταση, πριν τη λήξη ισχύος των προσφορών τους, οι προσφορές ισχύουν και τους δεσμεύουν για το επιπλέον αυτό χρονικό διάστημα.

Μετά τη λήξη και του παραπάνω ανωτάτου ορίου χρόνου παράτασης ισχύος της προσφοράς, τα αποτελέσματα της διαδικασίας ανάθεσης ματαιώνονται, εκτός αν η Αναθέτουσα Αρχή κρίνει, κατά περίπτωση, αιτιολογημένα, ότι η συνέχιση της διαδικασίας εξυπηρετεί το δημόσιο συμφέρον, οπότε οι οικονομικοί φορείς που συμμετέχουν στη διαδικασία μπορούν να επιλέξουν να παρατείνουν την προσφορά και την εγγύηση συμμετοχής τους, εφόσον τους ζητηθεί πριν την πάροδο του ανωτέρω ανωτάτου ορίου παράτασης της προσφοράς τους.

Σε περίπτωση που λήξει ο χρόνος ισχύος των προσφορών και δεν ζητηθεί παράταση της προσφοράς, η Αναθέτουσα Αρχή δύναται, με αιτιολογημένη απόφαση της, εφόσον η εκτέλεση της σύμβασης εξυπηρετεί το δημόσιο συμφέρον, να ζητήσει εκ των υστέρων από τους οικονομικούς φορείς που συμμετέχουν στη διαδικασία να παρατείνουν την προσφοράς τους. Στις ανωτέρω περιπτώσεις, η διαδικασία συνεχίζεται με όσους παρέτειναν τις προσφορές τους και αποκλείονται οι λοιποί οικονομικοί φορείς.

#### **2.4.6 Λόγοι απόρριψης προσφορών**

Η Αναθέτουσα Αρχή με βάση τα αποτελέσματα του ελέγχου και της αξιολόγησης των προσφορών, απορρίπτει, σε κάθε περίπτωση, προσφορά:

- α) η οποία αποκλίνει από απαράβατους όρους περί σύνταξης και υποβολής της προσφοράς, ή δεν υποβάλλεται εμπρόθεσμα, με τον τρόπο και με το περιεχόμενο που ορίζεται πιο πάνω και συγκεκριμένα στις παραγράφους 2.4.1 (Γενικοί όροι υποβολής προσφορών), 2.4.2 (Χρόνος και τρόπος υποβολής προσφορών), 2.4.3 (Περιεχόμενο φακέλων δικαιολογητικών συμμετοχής, τεχνικής προσφοράς), 2.4.4 (Περιεχόμενο φακέλου οικονομικής προσφοράς, τρόπος σύνταξης και υποβολής οικονομικών προσφορών), 2.4.5 (Χρόνος ισχύος προσφορών), 3.1 (Αποσφράγιση και αξιολόγηση προσφορών), 3.2 (Πρόσκληση υποβολής δικαιολογητικών προσωρινού αναδόχου) της παρούσας,



- β) η οποία περιέχει ατελείς, ελλιπείς, ασαφείς ή λανθασμένες πληροφορίες ή τεκμηρίωση, συμπεριλαμβανομένων των πληροφοριών που περιέχονται στο Ε.Ε.Ε.Σ., εφόσον αυτές δεν επιδέχονται συμπλήρωσης, διόρθωσης, αποσαφήνισης ή διευκρίνισης ή, εφόσον επιδέχονται, δεν έχουν αποκατασταθεί από τον προσφέροντα, εντός της προκαθορισμένης προθεσμίας, σύμφωνα το άρθρο 102 του Ν. 4412/2016 και την παρ. 3.1.2.1 της παρούσας Διακήρυξης,
- γ) για την οποία ο προσφέρων δεν παράσχει τις απαιτούμενες εξηγήσεις, εντός της προκαθορισμένης προθεσμίας ή η εξήγηση δεν είναι αποδεκτή από την Αναθέτουσα Αρχή σύμφωνα με την παρ. 3.1.2.1 της παρούσας και τα άρθρα 102 και 103 του Ν. 4412/2016,
- δ) η οποία είναι εναλλακτική προσφορά,
- ε) η οποία υποβάλλεται από έναν προσφέροντα που έχει υποβάλει δύο ή περισσότερες προσφορές. Ο περιορισμός αυτός ισχύει, υπό τους όρους της παραγράφου 2.2.3.4 περ.γ' της παρούσας ( περ. γ' της παρ. 4 του άρθρου 73 του Ν. 4412/2016) και στην περίπτωση ενώσεων οικονομικών φορέων με κοινά μέλη, καθώς και στην περίπτωση οικονομικών φορέων που συμμετέχουν είτε αυτοτελώς είτε ως μέλη ενώσεων,
- στ) η οποία είναι υπό αίρεση,
- ζ) η οποία θέτει όρο αναπροσαρμογής,
- η) για την οποία ο προσφέρων δεν παράσχει, εντός αποκλειστικής προθεσμίας είκοσι (20) ημερών από την κοινοποίηση σε αυτόν σχετικής πρόσκλησης της Αναθέτουσας Αρχής, εξηγήσεις αναφορικά με την τιμή ή το κόστος που προτείνει σε αυτήν, στην περίπτωση που η προσφορά του φαίνεται ασυνήθιστα χαμηλή σε σχέση με τα αγαθά, σύμφωνα με την παρ. 1 του άρθρου 88 του Ν. 4412/2016,
- θ) εφόσον διαπιστωθεί ότι είναι ασυνήθιστα χαμηλή διότι δε συμμορφώνεται με τις ισχύουσες υποχρεώσεις της παρ. 2 του άρθρου 18 του Ν. 4412/2016,
- ι) η οποία παρουσιάζει αποκλίσεις ως προς τους όρους και τις τεχνικές προδιαγραφές της σύμβασης,
- ια) η οποία παρουσιάζει ελλείψεις ως προς τα δικαιολογητικά που ζητούνται από τα έγγραφα της παρούσας διακήρυξης, εφόσον αυτές δεν θεραπευτούν από τον προσφέροντα με την υποβολή ή τη συμπλήρωσή τους, εντός της προκαθορισμένης προθεσμίας, σύμφωνα με τα άρθρα 102 και 103 του Ν. 4412/2016,
- ιβ) εάν από τα δικαιολογητικά του άρθρου 103 του Ν. 4412/2016, που προσκομίζονται από τον προσωρινό ανάδοχο, δεν αποδεικνύεται η μη συνδρομή των λόγων αποκλεισμού της παραγράφου 2.2.3 της παρούσας ή η πλήρωση μιας ή περισσότερων από τις απαιτήσεις των κριτηρίων ποιοτικής επιλογής, σύμφωνα με τις παραγράφους 2.2.4. επ., περί κριτηρίων επιλογής,
- ιγ) εάν κατά τον έλεγχο των ως άνω δικαιολογητικών του άρθρου 103 του Ν. 4412/2016, διαπιστωθεί ότι τα στοιχεία που δηλώθηκαν, σύμφωνα με το άρθρο 79 του Ν. 4412/2016, είναι εκ προθέσεως απατηλά, ή ότι έχουν υποβληθεί πλαστά αποδεικτικά στοιχεία.



### 3. ΔΙΕΝΕΡΓΕΙΑ ΔΙΑΔΙΚΑΣΙΑΣ - ΑΞΙΟΛΟΓΗΣΗ ΠΡΟΣΦΟΡΩΝ

#### 3.1 Αποσφράγιση και αξιολόγηση προσφορών

##### 3.1.1 Ηλεκτρονική αποσφράγιση προσφορών

Το πιστοποιημένο στο Ε.Σ.Η.ΔΗ.Σ., για την αποσφράγιση των προσφορών αρμόδιο όργανο της Αναθέτουσας Αρχής (Επιτροπή Διαγωνισμού), προβαίνει στην έναρξη της διαδικασίας ηλεκτρονικής αποσφράγισης των φακέλων των προσφορών, κατά το άρθρο 100 του Ν. 4412/2016, ακολουθώντας τα εξής στάδια :

- Ηλεκτρονική Αποσφράγιση του (υπό)φακέλου «Δικαιολογητικά Συμμετοχής-Τεχνική Προσφορά» και του (υπό)φακέλου «Οικονομική Προσφορά», την **09-03-2023** και περί ώρα **10:00**'.

Στο στάδιο αυτό τα στοιχεία των προσφορών που αποσφραγίζονται είναι καταρχήν προσβάσιμα μόνο στα μέλη της Επιτροπής Διαγωνισμού και την Αναθέτουσα Αρχή.

Η Αναθέτουσα Αρχή μπορεί να καλέσει τους οικονομικούς φορείς να συμπληρώσουν ή να διευκρινίσουν τα έγγραφα ή δικαιολογητικά που έχουν υποβληθεί, ή να διευκρινίσουν το περιεχόμενο της τεχνικής ή οικονομικής προσφοράς τους, σύμφωνα με το άρθρο 102 του Ν. 4412/2016.

##### 3.1.2 Αξιολόγηση προσφορών

**3.1.2.1** Μετά την κατά περίπτωση ηλεκτρονική αποσφράγιση των προσφορών η Αναθέτουσα Αρχή προβαίνει στην αξιολόγηση αυτών μέσω των αρμόδιων πιστοποιημένων στο Σύστημα οργάνων της, εφαρμοζόμενων κατά τα λοιπά των κειμένων διατάξεων.

Η Αναθέτουσα Αρχή, τηρώντας τις αρχές της ίσης μεταχείρισης και της διαφάνειας, ζητά από τους προσφέροντες οικονομικούς φορείς, όταν οι πληροφορίες ή η τεκμηρίωση που πρέπει να υποβάλλονται είναι ή εμφανίζονται ελλιπείς ή λανθασμένες, συμπεριλαμβανομένων εκείνων στο Ε.Ε.Ε.Σ., ή όταν λείπουν συγκεκριμένα έγγραφα, να υποβάλλουν, να συμπληρώνουν, να αποσαφηνίζουν ή να ολοκληρώνουν τις σχετικές πληροφορίες ή τεκμηρίωση, εντός προθεσμίας όχι μικρότερης των δέκα (10) ημερών και όχι μεγαλύτερης των είκοσι (20) ημερών από την ημερομηνία κοινοποίησης σε αυτούς της σχετικής πρόσκλησης. Η συμπλήρωση ή η αποσαφήνιση ζητείται και γίνεται αποδεκτή υπό την προϋπόθεση ότι δεν τροποποιείται η προσφορά του οικονομικού φορέα και ότι αφορά σε στοιχεία ή δεδομένα, των οποίων είναι αντικειμενικά εξακριβώσιμος ο προγενέστερος χαρακτήρας σε σχέση με το πέρας της καταληκτικής προθεσμίας παραλαβής προσφορών. Τα ανωτέρω ισχύουν κατ'αναλογία και για τυχόν ελλείπουσες δηλώσεις, υπό την προϋπόθεση ότι βεβαιώνουν γεγονότα αντικειμενικώς εξακριβώσιμα.

Ειδικότερα ακολουθούν τα εξής στάδια:

- α) Η Επιτροπή Διαγωνισμού εξετάζει αρχικά την προσκόμιση της εγγύησης συμμετοχής, σύμφωνα με την παράγραφο 1 του άρθρου 72. Σε περίπτωση παράλειψης προσκόμισης, είτε της εγγύησης συμμετοχής ηλεκτρονικής έκδοσης, μέχρι την καταληκτική ημερομηνία υποβολής προσφορών, είτε του πρωτοτύπου της έντυπης εγγύησης συμμετοχής, μέχρι την ημερομηνία και ώρα αποσφράγισης, η Επιτροπή Διαγωνισμού συντάσσει πρακτικό στο οποίο εισηγείται την απόρριψη της προσφοράς ως απαράδεκτης.

Στη συνέχεια εκδίδεται από την αναθέτουσα αρχή **απόφαση**, με την οποία επικυρώνεται το ανωτέρω πρακτικό. Η απόφαση απόρριψης της προσφοράς του παρόντος εδαφίου εκδίδεται πριν από την έκδοση οποιασδήποτε άλλης απόφασης σχετικά με την αξιολόγηση των προσφορών της οικείας διαδικασίας ανάθεσης σύμβασης και κοινοποιείται σε όλους τους προσφέροντες, μέσω της λειτουργικότητας της «Επικοινωνίας» του ηλεκτρονικού διαγωνισμού στο Ε.Σ.Η.ΔΗ.Σ.. Κατά της εν λόγω απόφασης χωρεί προδικαστική προσφυγή, σύμφωνα με τα οριζόμενα στην παράγραφο 3.4 της παρούσας.

Η Αναθέτουσα Αρχή επικοινωνεί παράλληλα με τους φορείς που φέρονται να έχουν εκδώσει τις εγγυητικές επιστολές, προκειμένου να διαπιστώσει την εγκυρότητά τους.

- β) Μετά την (τυχόν) έκδοση της ανωτέρω απόφασης η Επιτροπή Διαγωνισμού προβαίνει αρχικά στον έλεγχο των δικαιολογητικών συμμετοχής και εν συνεχεία στην αξιολόγηση των τεχνικών προσφορών των προσφερόντων των οποίων τα δικαιολογητικά συμμετοχής έκρινε πλήρη. Η



αξιολόγηση γίνεται σύμφωνα με τους όρους της παρούσας και η διαδικασία αξιολόγησης ολοκληρώνεται με την καταχώριση σε πρακτικό των προσφερόντων, των αποτελεσμάτων του ελέγχου και της αξιολόγησης των δικαιολογητικών συμμετοχής και των τεχνικών προσφορών.

- γ) Στη συνέχεια η Επιτροπή Διαγωνισμού προβαίνει στην αξιολόγηση των οικονομικών προσφορών των προσφερόντων, των οποίων τα δικαιολογητικά συμμετοχής και η τεχνική προσφορά κρίθηκαν αποδεκτά, συντάσσει πρακτικό στο οποίο καταχωρίζονται οι οικονομικές προσφορές κατά σειρά μειοδοσίας και εισηγείται αιτιολογημένα την αποδοχή ή απόρριψή τους, την κατάταξη των προσφορών και την ανάδειξη του προσωρινού αναδόχου.

Εάν οι προσφορές φαίνονται ασυνήθιστα χαμηλές σε σχέση με το αντικείμενο της σύμβασης, η αναθέτουσα αρχή απαιτεί από τους οικονομικούς φορείς, μέσω της λειτουργικότητας της «Επικοινωνίας» του ηλεκτρονικού διαγωνισμού στο Ε.Σ.Η.Δ.Η.Σ., να εξηγήσουν την τιμή ή το κόστος που προτείνουν στην προσφορά τους, εντός αποκλειστικής προθεσμίας, κατά ανώτατο όριο είκοσι (20) ημερών από την κοινοποίηση της σχετικής πρόσκλησης. Στην περίπτωση αυτή εφαρμόζονται τα άρθρα 88 και 89 ν. 4412/2016. Εάν τα παρεχόμενα στοιχεία δεν εξηγούν κατά τρόπο ικανοποιητικό το χαμηλό επίπεδο της τιμής ή του κόστους που προτείνεται, η προσφορά απορρίπτεται ως μη κανονική.

Στην περίπτωση ισότιμων προσφορών η Αναθέτουσα Αρχή επιλέγει τον ανάδοχο με κλήρωση μεταξύ των οικονομικών φορέων που υπέβαλαν ισότιμες προσφορές. Η κλήρωση γίνεται ενώπιον της Επιτροπής του Διαγωνισμού και παρουσία των οικονομικών φορέων που υπέβαλαν τις ισότιμες προσφορές.

- δ) Στη συνέχεια, εφόσον το αποφαινόμενο όργανο της Αναθέτουσας Αρχής εγκρίνει τα ανωτέρω πρακτικά, εκδίδεται απόφαση για τα αποτελέσματα όλων των ανωτέρω σταδίων («Δικαιολογητικά Συμμετοχής», «Τεχνική Προσφορά» και «Οικονομική Προσφορά») και η αναθέτουσα αρχή προσκαλεί εγγράφως, μέσω της λειτουργικότητας της «Επικοινωνίας» του ηλεκτρονικού διαγωνισμού στο Ε.Σ.Η.Δ.Η.Σ., τον πρώτο σε κατάταξη μειοδότη στον οποίον πρόκειται να γίνει η κατακύρωση («προσωρινός ανάδοχος») να υποβάλει τα δικαιολογητικά κατακύρωσης, σύμφωνα με όσα ορίζονται στο άρθρο 103 και την παράγραφο 3.2 της παρούσας, περί πρόσκλησης για υποβολή δικαιολογητικών.

Η απόφαση έγκρισης των πρακτικών δεν κοινοποιείται στους προσφέροντες και ενσωματώνεται στην απόφαση κατακύρωσης.

### 3.2 Πρόσκληση υποβολής δικαιολογητικών προσωρινού αναδόχου - Δικαιολογητικά προσωρινού αναδόχου

Μετά την αξιολόγηση των προσφορών, η Αναθέτουσα Αρχή αποστέλλει σχετική ηλεκτρονική πρόσκληση στον προσφέροντα, στον οποίο πρόκειται να γίνει η κατακύρωση («προσωρινό ανάδοχο»), μέσω της λειτουργικότητας της «Επικοινωνίας» του ηλεκτρονικού διαγωνισμού στο Ε.Σ.Η.Δ.Η.Σ. και τον καλεί να υποβάλει εντός προθεσμίας δέκα (10) ημερών από την κοινοποίηση της σχετικής έγγραφης ειδοποίησης σε αυτόν, τα αποδεικτικά έγγραφα νομιμοποίησης και τα πρωτότυπα ή αντίγραφα όλων των δικαιολογητικών που περιγράφονται στην παράγραφο 2.2.7.2 της παρούσας, ως αποδεικτικά στοιχεία για τη μη συνδρομή των λόγων αποκλεισμού της παραγράφου 2.2.3 της Διακήρυξης, καθώς και για την πλήρωση των κριτηρίων ποιοτικής επιλογής των παραγράφων 2.2.4 - 2.2.6 αυτής.

Ειδικότερα, το σύνολο των στοιχείων και δικαιολογητικών της ως άνω παραγράφου αποστέλλονται από αυτόν σε μορφή ηλεκτρονικών αρχείων με μορφότυπο PDF, σύμφωνα με τα ειδικώς οριζόμενα στην παράγραφο 2.4.2.5 της παρούσας.

Εντός της προθεσμίας υποβολής των δικαιολογητικών κατακύρωσης και το αργότερο έως την τρίτη εργάσιμη ημέρα από την καταληκτική ημερομηνία ηλεκτρονικής υποβολής των δικαιολογητικών κατακύρωσης, προσκομίζονται με ευθύνη του οικονομικού φορέα, στην Αναθέτουσα Αρχή, σε έντυπη μορφή και σε κλειστό φάκελο, στον οποίο αναγράφεται ο αποστολέας, τα στοιχεία του Διαγωνισμού και ως παραλήπτης η Αναθέτουσα Αρχή, τα στοιχεία και δικαιολογητικά, τα οποία απαιτείται να προσκομισθούν σε έντυπη μορφή (ως πρωτότυπα ή ακριβή αντίγραφα), σύμφωνα με τα προβλεπόμενα στις διατάξεις της ως άνω παραγράφου 2.4.2.5.

Αν δεν προσκομισθούν τα παραπάνω δικαιολογητικά ή υπάρχουν ελλείψεις σε αυτά που υποβλήθηκαν, η Αναθέτουσα Αρχή καλεί τον προσωρινό ανάδοχο να προσκομίσει τα ελλείποντα



δικαιολογητικά ή να συμπληρώσει τα ήδη υποβληθέντα, ή να παράσχει διευκρινίσεις με την έννοια του άρθρου 102, εντός δέκα (10) ημερών από την κοινοποίηση της σχετικής πρόσκλησης σε αυτόν.

Ο προσωρινός ανάδοχος δύναται να υποβάλει αίτημα, μέσω της λειτουργικότητας της «Επικοινωνίας» του ηλεκτρονικού διαγωνισμού στο Ε.Σ.Η.ΔΗ.Σ., προς την Αναθέτουσα Αρχή, για παράταση της ως άνω προθεσμίας, συνοδευόμενο από αποδεικτικά έγγραφα περί αίτησης χορήγησης δικαιολογητικών προσωρινού αναδόχου. Στην περίπτωση αυτή η Αναθέτουσα Αρχή παρατείνει την προθεσμία υποβολής αυτών, για όσο χρόνο απαιτηθεί για τη χορήγησή τους από τις αρμόδιες δημόσιες αρχές. Ο προσωρινός ανάδοχος μπορεί να αξιοποιεί τη δυνατότητα αυτή τόσο εντός της αρχικής προθεσμίας για την υποβολή δικαιολογητικών όσο και εντός της προθεσμίας για την προσκόμιση ελλειπόντων ή τη συμπλήρωση ήδη υποβληθέντων δικαιολογητικών, κατά την έννοια του άρθρου 102 του Ν. 4412/2016, ως ανωτέρω προβλέπεται. Η παρούσα ρύθμιση εφαρμόζεται αναλόγως και όταν η Αναθέτουσα Αρχή ζητήσει την προσκόμιση των δικαιολογητικών κατά τη διαδικασία αξιολόγησης των προσφορών ή αιτήσεων συμμετοχής και πριν από το στάδιο κατακύρωσης, κατ' εφαρμογή της διάταξης του πρώτου εδαφίου της παρ. 5 του άρθρου 79 του Ν. 4412/2016, τηρουμένων των αρχών της ίσης μεταχείρισης και της διαφάνειας.

Απορρίπτεται η προσφορά του προσωρινού αναδόχου, καταπίπτει υπέρ της Αναθέτουσας Αρχής η εγγύηση συμμετοχής του και η κατακύρωση γίνεται στον προσφέροντα που υπέβαλε την αμέσως επόμενη πλέον συμφέρουσα από οικονομικής απόψεως προσφορά αποκλειστικά βάσει του κριτηρίου ανάθεσης της παρούσης, τηρουμένης της ανωτέρω διαδικασίας, εάν :

- i) Κατά τον έλεγχο των παραπάνω δικαιολογητικών διαπιστωθεί ότι τα στοιχεία, που δηλώθηκαν με το Ευρωπαϊκό Ενιαίο Έγγραφο Σύμβασης (Ε.Ε.Ε.Σ.), είναι εκ προθέσεως απατηλά, ή ότι έχουν υποβληθεί πλαστά αποδεικτικά στοιχεία, ή
- ii) δεν υποβληθούν στο προκαθορισμένο χρονικό διάστημα τα απαιτούμενα πρωτότυπα ή αντίγραφα των παραπάνω δικαιολογητικών ή
- iii) από τα δικαιολογητικά, που προσκομίσθηκαν νομίμως και εμπροθέσμως, δεν αποδεικνύονται οι όροι και οι προϋποθέσεις συμμετοχής σύμφωνα με τα άρθρα 2.2.3 (λόγοι αποκλεισμού) ή η πλήρωση μιας ή περισσότερων από τις απαιτήσεις των κριτηρίων ποιοτικής επιλογής σύμφωνα με τις παραγράφους 2.2.4 έως 2.2.6 (κριτήρια ποιοτικής επιλογής) της παρούσας

Σε περίπτωση έγκαιρης και προσηκούσας ενημέρωσης της Αναθέτουσας Αρχής για μεταβολές στις προϋποθέσεις τις οποίες οι προσφέροντες/υποψήφιοι είχαν δηλώσει με το Ευρωπαϊκό Ενιαίο Έγγραφο Σύμβασης (Ε.Ε.Ε.Σ.), ότι πληρούν, μέχρι την σύναψη Σύμβασης (οψιγενείς μεταβολές), δεν καταπίπτουν υπέρ της Αναθέτουσας Αρχής οι εγγυήσεις συμμετοχής τους.

Αν κανένας από τους προσφέροντες δεν υποβάλλει αληθή ή ακριβή δήλωση ή δεν προσκομίσει ένα ή περισσότερα από τα απαιτούμενα έγγραφα και δικαιολογητικά ή δεν αποδείξει ότι: α) δεν βρίσκεται σε μία από τις καταστάσεις της παραγράφου 2.2.3 της παρούσας διακήρυξης και β) πληροί τα σχετικά κριτήρια ποιοτικής επιλογής τα οποία έχουν καθοριστεί σύμφωνα με τις παραγράφους 2.2.4 -2.2.6 της παρούσας διακήρυξης, η διαδικασία ματαιώνεται.

Η διαδικασία ελέγχου των παραπάνω δικαιολογητικών ολοκληρώνεται με τη σύνταξη πρακτικού από την Επιτροπή του Διαγωνισμού, στο οποίο αναγράφεται η τυχόν συμπλήρωση δικαιολογητικών σύμφωνα με όσα ορίζονται ανωτέρω (παράγραφος 3.1.2.1.) και τη διαβίβασή του στο αποφαινόμενο όργανο της Αναθέτουσας Αρχής για τη λήψη απόφασης είτε για την κατακύρωση της σύμβασης είτε για τη ματαίωση της διαδικασίας.

Επισημαίνεται ότι, η Αναθέτουσα Αρχή, αιτιολογημένα και κατόπιν γνώμης της αρμόδιας επιτροπής του διαγωνισμού, μπορεί να κατακυρώσει τη σύμβαση για ολόκληρη ή μεγαλύτερη ή μικρότερη ποσότητα των υπό προμήθεια ειδών από αυτή που καθορίζεται στην παρούσα σε ποσοστό και ως εξής : εκατόν είκοσι τοις εκατό (120%) στην περίπτωση της μεγαλύτερης ποσότητας και ογδόντα τοις εκατό (80%) στην περίπτωση μικρότερης ποσότητας.

### 3.3 Κατακύρωση - σύναψη Σύμβασης

**3.3.1.** Τα αποτελέσματα του ελέγχου των παραπάνω δικαιολογητικών και της εισήγησης της Επιτροπής επικυρώνονται με την **απόφαση κατακύρωσης**, στην οποία ενσωματώνεται η απόφαση έγκρισης των πρακτικών των περ. α' & β' της παρ. 2 του άρθρου 100 του Ν. 4412/2016 (περί αξιολόγησης των δικαιολογητικών συμμετοχής, της τεχνικής και της οικονομικής προσφοράς).



Η Αναθέτουσα Αρχή κοινοποιεί, μέσω της λειτουργικότητας της «Επικοινωνίας», σε όλους τους οικονομικούς φορείς που έλαβαν μέρος στη διαδικασία ανάθεσης, εκτός από όσους αποκλείστηκαν οριστικά δυνάμει της παρ. 1 του άρθρου 72 του Ν. 4412/2016, την απόφαση κατακύρωσης, στην οποία αναφέρονται υποχρεωτικά οι προθεσμίες για την αναστολή της σύναψης σύμβασης, σύμφωνα με τα άρθρα 360 έως 372 του Ν. 4412/2016, μαζί με αντίγραφο όλων των πρακτικών της διαδικασίας ελέγχου και αξιολόγησης των προσφορών, και, επιπλέον, αναρτά τα δικαιολογητικά του προσωρινού αναδόχου στα «Συνημμένα Ηλεκτρονικού Διαγωνισμού».

Μετά την έκδοση και κοινοποίηση της απόφασης κατακύρωσης οι προσφέροντες λαμβάνουν γνώση των λοιπών συμμετεχόντων στη διαδικασία και των στοιχείων που υποβλήθηκαν από αυτούς, με ενέργειες της Αναθέτουσας Αρχής. Κατά της απόφασης κατακύρωσης χωρεί προδικαστική προσφυγή ενώπιον της ΑΕΠΠ, σύμφωνα με την παράγραφο 3.4 της παρούσας. Δεν επιτρέπεται η άσκηση άλλης διοικητικής προσφυγής κατά της ανωτέρω απόφασης.

**3.3.2.** Η απόφαση κατακύρωσης καθίσταται οριστική, εφόσον συντρέξουν οι ακόλουθες προϋποθέσεις σωρευτικά:

- α) κοινοποιηθεί η απόφαση κατακύρωσης σε όλους τους οικονομικούς φορείς που δεν έχουν αποκλειστεί οριστικά,
- β) παρέλθει άπρακτη η προθεσμία άσκησης προδικαστικής προσφυγής ή σε περίπτωση άσκησης, παρέλθει άπρακτη η προθεσμία άσκησης αίτησης αναστολής κατά της απόφασης της ΑΕΠΠ και σε περίπτωση άσκησης αίτησης αναστολής κατά της απόφασης της ΑΕΠΠ, εκδοθεί απόφαση επί της αίτησης, με την επιφύλαξη της χορήγησης προσωρινής διαταγής, σύμφωνα με όσα ορίζονται στο τελευταίο εδάφιο της παρ. 4 του άρθρου 372 του Ν. 4412/2016,
- γ) ολοκληρωθεί επιτυχώς ο προσυμβατικός έλεγχος από το Ελεγκτικό Συνέδριο, σύμφωνα με τα άρθρα 324 έως 327 του Ν. 4700/2020, εφόσον απαιτείται και
- δ) ο προσωρινός ανάδοχος, υποβάλλει, στην περίπτωση που απαιτείται και έπειτα από σχετική πρόσκληση, υπεύθυνη δήλωση, που υπογράφεται σύμφωνα με όσα ορίζονται στο άρθρο 79Α του Ν. 4412/2016, στην οποία δηλώνεται ότι, δεν έχουν επέλθει στο πρόσωπό του οψιγενείς μεταβολές κατά την έννοια του άρθρου 104 του Ν. 4412/2016 και μόνον στην περίπτωση του προσυμβατικού ελέγχου ή της άσκησης προδικαστικής προσφυγής κατά της απόφασης κατακύρωσης. Η υπεύθυνη δήλωση ελέγχεται από την Αναθέτουσα Αρχή και μνημονεύεται στο συμφωνητικό. Εφόσον δηλωθούν οψιγενείς μεταβολές, η δήλωση ελέγχεται από την Επιτροπή Διαγωνισμού, η οποία εισηγείται προς το αρμόδιο αποφαινόμενο όργανο.

Μετά από την οριστικοποίηση της απόφασης κατακύρωσης η Αναθέτουσα Αρχή προσκαλεί τον ανάδοχο, μέσω της λειτουργικότητας της «Επικοινωνίας» του ηλεκτρονικού διαγωνισμού στο Ε.Σ.Η.Δ.Η.Σ., να προσέλθει για υπογραφή του συμφωνητικού, θέτοντάς του προθεσμία δεκαπέντε (15) ημερών από την κοινοποίηση της σχετικής ειδικής πρόσκλησης. Η σύμβαση θεωρείται συναφθείσα με την κοινοποίηση της πρόσκλησης του προηγούμενου εδαφίου στον ανάδοχο.

Στην περίπτωση που ο ανάδοχος δεν προσέλθει να υπογράψει το ως άνω συμφωνητικό μέσα στην τεθείσα προθεσμία, με την επιφύλαξη αντικειμενικών λόγων ανωτέρας βίας, κηρύσσεται έκπτωτος, καταπίπτει υπέρ της αναθέτουσας αρχής η εγγυητική επιστολή συμμετοχής του και ακολουθείται η ίδια, ως άνω διαδικασία, για τον προσφέροντα που υπέβαλε την αμέσως επόμενη πλέον συμφέρουσα από οικονομική άποψη προσφορά. Αν κανένας από τους προσφέροντες δεν προσέλθει για την υπογραφή του συμφωνητικού, η διαδικασία ανάθεσης ματαιώνεται σύμφωνα με την παράγραφο 3.5 της παρούσας διακήρυξης. Στην περίπτωση αυτή, η αναθέτουσα αρχή μπορεί να αναζητήσει αποζημίωση, πέρα από την καταπίπτουσα εγγυητική επιστολή, ιδίως δυνάμει των άρθρων 197 και 198 Α.Κ..

Εάν η αναθέτουσα αρχή δεν απευθύνει την ειδική πρόσκληση για την υπογραφή του συμφωνητικού εντός χρονικού διαστήματος εξήντα (60) ημερών από την οριστικοποίηση της απόφασης κατακύρωσης, με την επιφύλαξη της ύπαρξης επιτακτικού λόγου δημόσιου συμφέροντος ή αντικειμενικών λόγων ανωτέρας βίας, ο ανάδοχος δικαιούται να απέχει από την υπογραφή του συμφωνητικού, χωρίς να εκπέσει η εγγύηση συμμετοχής του, καθώς και να αναζητήσει αποζημίωση ιδίως δυνάμει των άρθρων 197 και 198 Α.Κ..



### 3.4 Προδικαστικές Προσφυγές - Προσωρινή Δικαστική Προστασία

**A.** Κάθε ενδιαφερόμενος, ο οποίος έχει ή είχε συμφέρον να του ανατεθεί η συγκεκριμένη δημόσια σύμβαση και έχει υποστεί ή ενδέχεται να υποστεί ζημία από εκτελεστή πράξη ή παράλειψη της αναθέτουσας αρχής κατά παράβαση της ευρωπαϊκής ενωσιακής ή εσωτερικής νομοθεσίας στον τομέα των δημοσίων συμβάσεων, έχει δικαίωμα να προσφύγει στην Ενιαία Αρχή Δημοσίων Συμβάσεων (Ε.Α.ΔΗ.ΣΥ.) ως μετονομάστηκε η ανεξάρτητη Αρχή Εξέτασης Προδικαστικών Προσφυγών (ΑΕΠΠ), σύμφωνα με τα ειδικότερα οριζόμενα στα άρθρα 345 επ. ν. 4412/2016 και 1 επ. π.δ. 39/2017, στρεφόμενος με προδικαστική προσφυγή, κατά πράξης ή παράλειψης της αναθέτουσας αρχής, προσδιορίζοντας ειδικώς τις νομικές και πραγματικές αιτιάσεις που δικαιολογούν το αίτημά του.

Σε περίπτωση προσφυγής κατά πράξης της αναθέτουσας αρχής, η προθεσμία για την άσκηση της προδικαστικής προσφυγής είναι:

- (α) δέκα (10) ημέρες από την κοινοποίηση της προσβαλλόμενης πράξης στον ενδιαφερόμενο οικονομικό φορέα αν η πράξη κοινοποιήθηκε με ηλεκτρονικά μέσα ή τηλεομοιοτυπία ή
- (β) δεκαπέντε (15) ημέρες από την κοινοποίηση της προσβαλλόμενης πράξης σε αυτόν αν χρησιμοποιήθηκαν άλλα μέσα επικοινωνίας, άλλως
- (γ) δέκα (10) ημέρες από την πλήρη, πραγματική ή τεκμαιρόμενη, γνώση της πράξης που βλάπτει τα συμφέροντα του ενδιαφερόμενου οικονομικού φορέα. Ειδικά για την άσκηση προσφυγής κατά προκήρυξης, η πλήρης γνώση αυτής τεκμαίρεται μετά την πάροδο δεκαπέντε (15) ημερών από τη δημοσίευση στο ΚΗΜΔΗΣ.

Σε περίπτωση παράλειψης που αποδίδεται στην αναθέτουσα αρχή, η προθεσμία για την άσκηση της προδικαστικής προσφυγής είναι δεκαπέντε (15) ημέρες από την επομένη της συντέλεσης της προσβαλλόμενης παράλειψης.

Οι προθεσμίες ως προς την υποβολή των προδικαστικών προσφυγών και των παρεμβάσεων αρχίζουν την επομένη της ημέρας της προαναφερθείσας κατά περίπτωση κοινοποίησης ή γνώσης και λήγουν όταν περάσει ολόκληρη η τελευταία ημέρα και ώρα 23:59:59 και, αν αυτή είναι εξαιρετέα ή Σάββατο, όταν περάσει ολόκληρη η επομένη εργάσιμη ημέρα και ώρα 23:59:59.

Η προδικαστική προσφυγή συντάσσεται υποχρεωτικά με τη χρήση του τυποποιημένου εντύπου του Παραρτήματος Ι του π.δ/τος 39/2017 και κατατίθεται ηλεκτρονικά μέσω της λειτουργικότητας «Επικοινωνία» στην ηλεκτρονική περιοχή του συγκεκριμένου διαγωνισμού, επιλέγοντας την ένδειξη «Προδικαστική Προσφυγή» σύμφωνα με το άρθρο 18 της Κ.Υ.Α. Προμήθειες και Υπηρεσίες.

Για το παραδεκτό της άσκησης της προδικαστικής προσφυγής κατατίθεται παράβολο από τον προσφεύγοντα υπέρ του Ελληνικού Δημοσίου, σύμφωνα με όσα ορίζονται στο άρθρο 363 Ν. 4412/2016. Η επιστροφή του παραβόλου στον προσφεύγοντα γίνεται: α) σε περίπτωση ολικής ή μερικής αποδοχής της προσφυγής του, β) όταν η αναθέτουσα αρχή ανακαλεί την προσβαλλόμενη πράξη ή προβαίνει στην οφειλόμενη ενέργεια πριν από την έκδοση της απόφασης της Ε.Α.ΔΗ.ΣΥ. επί της προσφυγής, γ) σε περίπτωση παραίτησης του προσφεύγοντα από την προσφυγή του έως και δέκα (10) ημέρες από την κατάθεση της προσφυγής.

Η προθεσμία για την άσκηση της προδικαστικής προσφυγής και η άσκησή της κωλύουν τη σύναψη της σύμβασης επί ποινή ακυρότητας, η οποία διαπιστώνεται με απόφαση της Ε.Α.ΔΗ.ΣΥ. μετά από άσκηση προδικαστικής προσφυγής, σύμφωνα με το άρθρο 368 του ν. 4412/2016 και 20 π.δ. 39/2017. Όμως, μόνη η άσκηση της προδικαστικής προσφυγής δεν κωλύει την πρόοδο της διαγωνιστικής διαδικασίας, υπό την επιφύλαξη χορήγησης από το Κλιμάκιο προσωρινής προστασίας σύμφωνα με το άρθρο 366 παρ. 1-2 ν. 4412/2016 και 15 παρ. 1-4 π.δ. 39/2017.

Η προηγούμενη παράγραφος δεν εφαρμόζεται στην περίπτωση που, κατά τη διαδικασία σύναψης της παρούσας σύμβασης, υποβληθεί μόνο μία (1) προσφορά.

Μετά την, κατά τα ως άνω, ηλεκτρονική κατάθεση της προδικαστικής προσφυγής η αναθέτουσα αρχή, μέσω της λειτουργίας «Επικοινωνία» :

- α) Κοινοποιεί την προσφυγή το αργότερο έως την επομένη εργάσιμη ημέρα από την κατάθεσή της σε κάθε ενδιαφερόμενο τρίτο, ο οποίος μπορεί να θίγεται από την αποδοχή της προσφυγής, προκειμένου



να ασκήσει το, προβλεπόμενο από τα άρθρα 362 παρ. 3 και 7 π.δ. 39/2017, δικαίωμα παρέμβασής του στη διαδικασία εξέτασης της προσφυγής, για τη διατήρηση της ισχύος της προσβαλλόμενης πράξης, προσκομίζοντας όλα τα κρίσιμα έγγραφα που έχει στη διάθεσή του.

β) Διαβιβάζει στην Ε.Α.ΔΗ.ΣΥ., το αργότερο εντός δεκαπέντε (15) ημερών από την ημέρα κατάθεσης, τον πλήρη φάκελο της υπόθεσης, τα αποδεικτικά κοινοποίησης στους ενδιαφερόμενους τρίτους αλλά και την Έκθεση Απόψεων της επί της προσφυγής. Στην Έκθεση Απόψεων η αναθέτουσα αρχή μπορεί να παραθέσει αρχική ή συμπληρωματική αιτιολογία για την υποστήριξη της προσβαλλόμενης με την προδικαστική προσφυγή πράξης.

γ) Κοινοποιεί σε όλα τα μέρη την Έκθεση Απόψεων, τις Παρεμβάσεις και τα σχετικά έγγραφα που τυχόν τη συνοδεύουν, μέσω του ηλεκτρονικού τόπου του διαγωνισμού το αργότερο έως την επομένη εργάσιμη ημέρα από την κατάθεσή τους.

δ) Συμπληρωματικά υπομνήματα κατατίθενται από οποιοδήποτε από τα μέρη μέσω της πλατφόρμας του ΕΣΗΔΗΣ το αργότερο εντός πέντε (5) ημερών από την κοινοποίηση των απόψεων της αναθέτουσας αρχής.

Η άσκηση της προδικαστικής προσφυγής αποτελεί προϋπόθεση για την άσκηση των ένδικων βοηθημάτων της αίτησης αναστολής και της αίτησης ακύρωσης του άρθρου 372 ν. 4412/2016 κατά των εκτελεστών πράξεων ή παραλείψεων της αναθέτουσας αρχής.

**Β.** Όποιος έχει έννομο συμφέρον μπορεί να ζητήσει, με το ίδιο δικόγραφο εφαρμοζόμενων αναλογικά των διατάξεων του π.δ. 18/1989, την αναστολή εκτέλεσης της απόφασης της Ε.Α.ΔΗ.ΣΥ. και την ακύρωσή της ενώπιον του αρμοδίου Διοικητικού Εφετείου Αθηνών. Το αυτό ισχύει και σε περίπτωση σιωπηρής απόρριψης της προδικαστικής προσφυγής από την Ε.Α.ΔΗ.ΣΥ. Δικαίωμα άσκησης του ως άνω ένδικου βοηθήματος έχει και η αναθέτουσα αρχή, αν η Ε.Α.ΔΗ.ΣΥ. κάνει δεκτή την προδικαστική προσφυγή, αλλά και αυτός του οποίου έχει γίνει εν μέρει δεκτή η προδικαστική προσφυγή.

Με την απόφαση της Ε.Α.ΔΗ.ΣΥ. λογίζονται ως συμπροσβαλλόμενες και όλες οι συναφείς προς την ανωτέρω απόφαση πράξεις ή παραλείψεις της αναθέτουσας αρχής, εφόσον έχουν εκδοθεί ή συντελεστεί αντιστοίχως έως τη συζήτηση της ως άνω αίτησης στο Δικαστήριο.

Η αίτηση αναστολής και ακύρωσης περιλαμβάνει μόνο αιτιάσεις που είχαν προταθεί με την προδικαστική προσφυγή ή αφορούν στη διαδικασία ενώπιον της Ε.Α.ΔΗ.ΣΥ. ή το περιεχόμενο των αποφάσεών της. Η αναθέτουσα αρχή, εφόσον ασκήσει την αίτηση της παρ. 1 του άρθρου 372 του ν. 4412/2016, μπορεί να προβάλει και οψιγενείς ισχυρισμούς αναφορικά με τους επιτακτικούς λόγους δημοσίου συμφέροντος, οι οποίοι καθιστούν αναγκαία την άμεση ανάθεση της σύμβασης.

Η ως άνω αίτηση κατατίθεται στο ως αρμόδιο δικαστήριο μέσα σε προθεσμία δέκα (10) ημερών από κοινοποίηση ή την πλήρη γνώση της απόφασης ή από την παρέλευση της προθεσμίας για την έκδοση της απόφασης επί της προδικαστικής προσφυγής, ενώ η δικάσιμος για την εκδίκαση της αίτησης ακύρωσης δεν πρέπει να απέχει πέραν των εξήντα (60) ημερών από την κατάθεση του δικογράφου.

Αντίγραφο της αίτησης με κλήση κοινοποιείται με τη φροντίδα του αιτούντος προς την Ε.Α.ΔΗ.ΣΥ., την αναθέτουσα αρχή, αν δεν έχει ασκήσει αυτή την αίτηση, και προς κάθε τρίτο ενδιαφερόμενο, την κλήτευση του οποίου διατάσσει με πράξη του ο Πρόεδρος ή ο προεδρεύων του αρμοδίου Δικαστηρίου ή Τμήματος έως την επόμενη ημέρα από την κατάθεση της αίτησης. Ο αιτών υποχρεούται επί ποινή απαραδέκτου του ενδίκου βοηθήματος να προβεί στις παραπάνω κοινοποιήσεις εντός αποκλειστικής προθεσμίας δύο (2) ημερών από την έκδοση και την παραλαβή της ως άνω πράξης του Δικαστηρίου. Εντός αποκλειστικής προθεσμίας δέκα (10) ημερών από την ως άνω κοινοποίηση της αίτησης κατατίθεται η παρέμβαση και διαβιβάζονται ο φάκελος και οι απόψεις των παθητικώς νομιμοποιούμενων. Εντός της ίδιας προθεσμίας κατατίθενται στο Δικαστήριο και τα στοιχεία που υποστηρίζουν τους ισχυρισμούς των διαδίκων.

Επιπρόσθετα, η παρέμβαση κοινοποιείται με επιμέλεια του παρεμβαίνοντος στα λοιπά μέρη της δίκης εντός δύο (2) ημερών από την κατάθεσή της, αλλιώς λογίζεται ως απαράδεκτη. Το διατακτικό της δικαστικής απόφασης εκδίδεται εντός δεκαπέντε (15) ημερών από τη συζήτηση της αίτησης ή από την προθεσμία για την υποβολή υπομνημάτων.

Η προθεσμία για την άσκηση και η άσκηση της αίτησης ενώπιον του αρμοδίου δικαστηρίου κωλύουν τη σύναψη της σύμβασης μέχρι την έκδοση της οριστικής δικαστικής απόφασης, εκτός εάν με



προσωρινή διαταγή ο αρμόδιος δικαστής αποφανθεί διαφορετικά. Επίσης, η προθεσμία για την άσκηση και η άσκησή της αίτησης κωλύουν την πρόοδο της διαδικασίας ανάθεσης για χρονικό διάστημα δεκαπέντε (15) ημερών από την άσκηση της αίτησης, εκτός εάν με την προσωρινή διαταγή ο αρμόδιος δικαστής αποφανθεί διαφορετικά. Για την άσκηση της αιτήσεως κατατίθεται παράβολο, σύμφωνα με τα ειδικότερα οριζόμενα στο άρθρο 372 παρ. 5 του Ν. 4412/2016.

Αν ο ενδιαφερόμενος δεν αιτήθηκε ή αιτήθηκε ανεπιτυχώς την αναστολή και η σύμβαση υπογράφηκε και η εκτέλεσή της ολοκληρώθηκε πριν από τη συζήτηση της αίτησης, εφαρμόζεται αναλόγως η παρ. 2 του άρθρου 32 του π.δ. 18/1989.

Αν το δικαστήριο ακυρώσει πράξη ή παράλειψη της αναθέτουσας αρχής μετά τη σύναψη της σύμβασης, το κύρος της τελευταίας δεν θίγεται, εκτός αν πριν από τη σύναψη αυτής είχε ανασταλεί η διαδικασία σύναψης της σύμβασης. Στην περίπτωση που η σύμβαση δεν είναι άκυρη, ο ενδιαφερόμενος δικαιούται να αξιώσει αποζημίωση, σύμφωνα με τα αναφερόμενα στο άρθρο 373 του ν. 4412/2016.

Με την επιφύλαξη των διατάξεων του ν. 4412/2016, για την εκδίκαση των διαφορών του παρόντος άρθρου εφαρμόζονται οι διατάξεις του π.δ. 18/1989.

### 3.5 Ματαίωση Διαδικασίας

Η Αναθέτουσα Αρχή ματαιώνει ή δύναται να ματαιώσει εν όλω ή εν μέρει, αιτιολογημένα, τη διαδικασία ανάθεσης, για τους λόγους και υπό τους όρους του άρθρου 106 του Ν. 4412/2016, μετά από γνώμη της αρμόδιας Επιτροπής του Διαγωνισμού. Επίσης, αν διαπιστωθούν σφάλματα ή παραλείψεις σε οποιοδήποτε στάδιο της διαδικασίας ανάθεσης, μπορεί, μετά από γνώμη της ως άνω Επιτροπής, να ακυρώσει μερικώς τη διαδικασία ή να αναμορφώσει ανάλογα το αποτέλεσμα της ή να αποφασίσει την επανάληψή της από το σημείο που εμφιλοχώρησε το σφάλμα ή η παράλειψη.

Ειδικότερα, η Αναθέτουσα Αρχή ματαιώνει τη διαδικασία σύναψης όταν αυτή αποβεί άγονη είτε λόγω μη υποβολής προσφοράς είτε λόγω απόρριψης όλων των προσφορών, καθώς και στην περίπτωση του δευτέρου εδαφίου της παρ. 7 του άρθρου 105, περί κατακύρωσης και σύναψης σύμβασης.

Επίσης μπορεί να ματαιώσει τη διαδικασία:

- α) λόγω παράτυπης διεξαγωγής της διαδικασίας ανάθεσης, εκτός εάν μπορεί να θεραπεύσει το σφάλμα ή την παράλειψη σύμφωνα με την παρ. 3 του άρθρου 106,
- β) αν οι οικονομικές και τεχνικές παράμετροι που σχετίζονται με τη διαδικασία ανάθεσης άλλαξαν ουσιωδώς και η εκτέλεση του συμβατικού αντικείμενου δεν ενδιαφέρει πλέον την Αναθέτουσα Αρχή ή τον φορέα για τον οποίο προορίζεται το υπό ανάθεση αντικείμενο,
- γ) αν λόγω ανωτέρας βίας, δεν είναι δυνατή η κανονική εκτέλεση της σύμβασης,
- δ) αν η επιλεγείσα προσφορά κριθεί ως μη συμφέρουσα από οικονομική άποψη,
- ε) στην περίπτωση των παρ. 3 και 4 του άρθρου 97, περί χρόνου ισχύος προσφορών,
- στ) για άλλους επιτακτικούς λόγους δημοσίου συμφέροντος, όπως ιδίως, δημόσιας υγείας ή προστασίας του περιβάλλοντος.



#### 4. ΟΡΟΙ ΕΚΤΕΛΕΣΗΣ ΤΗΣ ΣΥΜΒΑΣΗΣ

##### 4.1 Εγγυήσεις (καλής εκτέλεσης, προκαταβολής)

Για την υπογραφή της Σύμβασης απαιτείται η παροχή **εγγύησης καλής εκτέλεσης**, σύμφωνα με το άρθρο 72 παρ. 4 του Ν. 4412/2016, το ύψος της οποίας ανέρχεται σε ποσοστό **4% επί της εκτιμώμενης αξίας της Σύμβασης για έκαστο τμήμα/τμήματα** (συμπ/ων κρατήσεων και δαπανών, άνευ Φ.Π.Α.) και η οποία κατατίθεται μέχρι και την υπογραφή του συμφωνητικού.

Η εγγύηση καλής εκτέλεσης, προκειμένου γίνει αποδεκτή, πρέπει να περιλαμβάνει κατ' ελάχιστον τα αναφερόμενα στην παράγραφο 2.1.5 στοιχεία της παρούσας και επιπλέον τον αριθμό και τον τίτλο της σχετικής Σύμβασης. Το περιεχόμενό της είναι σύμφωνο με το υπόδειγμα που περιλαμβάνεται στο Παράρτημα ΙΙ της Διακήρυξης και τα οριζόμενα στο άρθρο 72 του Ν. 4412/2016.

Η εγγύηση καλής εκτέλεσης της σύμβασης καλύπτει συνολικά και χωρίς διακρίσεις την εφαρμογή όλων των όρων της σύμβασης και κάθε απαίτηση της αναθέτουσας αρχής έναντι του αναδόχου, με ρητή αναγραφή περί ισχύος έως την επιστροφή της.

Σε περίπτωση τροποποίησης της Σύμβασης κατά την παράγραφο 4.5, η οποία συνεπάγεται αύξηση της συμβατικής αξίας, ο ανάδοχος είναι υποχρεωμένος να καταθέσει πριν την τροποποίηση, συμπληρωματική εγγύηση καλής εκτέλεσης, το ύψος της οποίας ανέρχεται σε ποσοστό **4%** επί του ποσού της αύξησης της αξίας της σύμβασης.

Η εγγύηση καλής εκτέλεσης καταπίπτει υπέρ της Αναθέτουσας Αρχής σε περίπτωση παράβασης των όρων της Σύμβασης, όπως αυτή ειδικότερα ορίζει.

Στην περίπτωση χορήγησης προκαταβολής, σύμφωνα με την παράγραφο 5.1.1. της παρούσας, απαιτείται από τον ανάδοχο εγγύηση προκαταβολής για ποσό ίσο με αυτό της προκαταβολής, σύμφωνα με το υπόδειγμα που περιλαμβάνεται στο Παράρτημα ΙΙ της Διακήρυξης. Η προκαταβολή και η εγγύηση προκαταβολής μπορούν να χορηγούνται τμηματικά, σύμφωνα με την παράγραφο 5.1. της παρούσας (τρόπος πληρωμής).

Η εγγύηση καλής εκτέλεσης επιστρέφεται στο σύνολό της μετά την οριστική ποσοτική και ποιοτική παραλαβή του συνόλου του αντικειμένου της Σύμβασης.

Η απόσβεση της προκαταβολής πραγματοποιείται και η εγγύηση προκαταβολής επιστρέφεται μετά από την οριστική ποσοτική και ποιοτική παραλαβή των αγαθών.

Σε περίπτωση που στο πρωτόκολλο οριστικής και ποσοτικής παραλαβής αναφέρονται παρατηρήσεις ή υπάρχει εκπρόθεσμη παράδοση, η επιστροφή των εγγυήσεων καλής εκτέλεσης και προκαταβολής γίνεται μετά από την αντιμετώπιση, σύμφωνα με όσα προβλέπονται, των παρατηρήσεων και του εκπρόθεσμου. Αν τα αγαθά είναι διαιρετά και η παράδοση γίνεται, σύμφωνα με τη σύμβαση, τμηματικά, οι εγγυήσεις καλής εκτέλεσης και προκαταβολής αποδεσμεύονται σταδιακά, κατά το ποσόν που αναλογεί στην αξία του μέρους της ποσότητας των αγαθών που παραλήφθηκε οριστικά. Για τη σταδιακή αποδέσμευσή τους απαιτείται προηγούμενη γνωμοδότηση του αρμόδιου συλλογικού οργάνου. Εάν στο πρωτόκολλο παραλαβής αναφέρονται παρατηρήσεις ή υπάρχει εκπρόθεσμη παράδοση, η παραπάνω σταδιακή αποδέσμευση γίνεται μετά από την αντιμετώπιση, σύμφωνα με όσα προβλέπονται, των παρατηρήσεων και του εκπρόθεσμου.

##### 4.2 Συμβατικό Πλαίσιο - Εφαρμοστέα Νομοθεσία

Κατά την εκτέλεση της Σύμβασης εφαρμόζονται οι διατάξεις του Ν. 4412/2016, οι όροι της παρούσας Διακήρυξης και συμπληρωματικά ο Αστικός Κώδικας.

##### 4.3 Όροι εκτέλεσης της Σύμβασης

**4.3.1** Κατά την εκτέλεση της Σύμβασης ο ανάδοχος τηρεί τις υποχρεώσεις στους τομείς του περιβαλλοντικού, κοινωνικοασφαλιστικού και εργατικού δικαίου, που έχουν θεσπισθεί με το δίκαιο της Ένωσης, το εθνικό δίκαιο, συλλογικές συμβάσεις ή διεθνείς διατάξεις περιβαλλοντικού, κοινωνικοασφαλιστικού και εργατικού δικαίου, οι οποίες απαριθμούνται στο Παράρτημα Χ του Προσαρτήματος Α' του Ν. 4412/2016.



Η τήρηση των εν λόγω υποχρεώσεων από τον ανάδοχο και τους υπεργολάβους του ελέγχεται και βεβαιώνεται από τα όργανα που επιβλέπουν την εκτέλεση της Σύμβασης και τις αρμόδιες δημόσιες αρχές και υπηρεσίες που ενεργούν εντός των ορίων της ευθύνης και της αρμοδιότητάς τους.

**4.3.2** Στις συμβάσεις προμηθειών προϊόντων που εμπίπτουν στο πεδίο εφαρμογής του Ν. 2939/2001, επιπλέον του όρου της παρ. 4.3.1 περιλαμβάνεται ο όρος ότι ο ανάδοχος υποχρεούται κατά την υπογραφή της Σύμβασης και καθ' όλη τη διάρκεια εκτέλεσης να τηρεί τις υποχρεώσεις των παραγράφων 2 και 11 του άρθρου 4β ή και της παρ. 1 του άρθρου 12 ή και της παρ. 1 του άρθρου 16 του Ν.2939/2001.

Η τήρηση των υποχρεώσεων ελέγχεται από την Αναθέτουσα Αρχή μέσω του αρχείου δημοσιοποίησης εγγεγραμμένων παραγωγών στο Εθνικό Μητρώο Παραγωγών (Ε.Μ.ΠΑ.) που τηρείται στην ηλεκτρονική σελίδα του Ε.Ο.ΑΝ. εντός της προθεσμίας της παραγράφου 4 του άρθρου 105 του Ν. 4412/2016 και αποτελεί προϋπόθεση για την υπογραφή του συμφωνητικού, στο οποίο γίνεται υποχρεωτικά μνεία του αριθμού Ε.Μ.ΠΑ. του υπόχρεου παραγωγού. Η μη τήρηση των υποχρεώσεων της παρούσας παραγράφου έχει τις συνέπειες της παραγράφου 5 του άρθρου 105 του Ν. 4412/2016.

#### 4.4 Υπεργολαβία

**4.4.10** Ανάδοχος δεν απαλλάσσεται από τις συμβατικές του υποχρεώσεις και ευθύνες λόγω ανάθεσης της εκτέλεσης τμήματος/τμημάτων της Σύμβασης σε υπεργολάβους. Η τήρηση των υποχρεώσεων της παρ. 2 του άρθρου 18 του Ν. 4412/2016 από υπεργολάβους δεν αίρει την ευθύνη του κυρίου αναδόχου.

**4.4.2** Κατά την υπογραφή της Σύμβασης ο κύριος ανάδοχος υποχρεούται να αναφέρει στην Αναθέτουσα Αρχή το όνομα, τα στοιχεία επικοινωνίας και τους νομίμους εκπροσώπους των υπεργολάβων του, οι οποίοι συμμετέχουν στην εκτέλεση αυτής, εφόσον είναι γνωστά τη συγκεκριμένη χρονική στιγμή. Επιπλέον, υποχρεούται να γνωστοποιεί στην Αναθέτουσα Αρχή κάθε αλλαγή των πληροφοριών αυτών, κατά τη διάρκεια της Σύμβασης, καθώς και τις απαιτούμενες πληροφορίες σχετικά με κάθε νέο υπεργολάβο, τον οποίο ο κύριος ανάδοχος χρησιμοποιεί εν συνεχεία στην εν λόγω Σύμβαση, προσκομίζοντας τα σχετικά συμφωνητικά/δηλώσεις συνεργασίας.

Σε περίπτωση διακοπής της συνεργασίας του Αναδόχου με υπεργολάβο/ υπεργολάβους της Σύμβασης, αυτός υποχρεούται σε άμεση γνωστοποίηση της διακοπής αυτής στην Αναθέτουσα Αρχή, οφείλει δε να διασφαλίσει την ομαλή εκτέλεση του τμήματος/ των τμημάτων της Σύμβασης είτε από τον ίδιο, είτε από νέο υπεργολάβο τον οποίο θα γνωστοποιήσει στην Αναθέτουσα Αρχή κατά την ως άνω διαδικασία.

**4.4.3** Η αναθέτουσα αρχή επαληθεύει τη συνδρομή των λόγων αποκλεισμού για τους υπεργολάβους, όπως αυτοί περιγράφονται στην παράγραφο 2.2.3 και με τα αποδεικτικά μέσα της παραγράφου 2.2.7.2 της παρούσας. Όταν από την ως άνω επαλήθευση προκύπτει ότι συντρέχουν λόγοι αποκλεισμού απαιτεί ή δύναται να απαιτήσει την αντικατάστασή του, κατά τα ειδικότερα αναφερόμενα στις παρ. 5 και 6 του άρθρου 131 του Ν. 4412/2016. Η συνδρομή των λόγων αποκλεισμού στο πρόσωπο του υπεργολάβου, ελέγχεται με την εξέταση του Ε.Ε.Ε.Σ. που υποχρεωτικά υποβάλλεται χωριστά από αυτόν.

#### 4.5 Τροποποίηση Σύμβασης κατά τη διάρκειά της

Η Σύμβαση δύναται να τροποποιείται κατά τη διάρκειά της, χωρίς να απαιτείται νέα διαδικασία σύναψης Σύμβασης, μόνο σύμφωνα με τους όρους και τις προϋποθέσεις του άρθρου 132 του Ν. 4412/2016 και κατόπιν γνωμοδότησης της Επιτροπής της περ. β της παρ. 11 του άρθρου 221 του Ν. 4412/2016, ως ισχύει.

Μετά τη λύση της Σύμβασης λόγω της έκπτωσης του αναδόχου, σύμφωνα με το άρθρο 203 του ν. 4412/2016 και την παράγραφο 5.2. της παρούσας, όπως και σε περίπτωση καταγγελίας για όλους λόγους της παραγράφου 4.6, πλην αυτού της περ. (α), η Αναθέτουσα Αρχή δύναται να προσκαλέσει τον/τους επόμενο/ους, κατά σειρά κατάταξης οικονομικό φορέα που συμμετέχει-ουν στην παρούσα διαδικασία ανάθεσης της συγκεκριμένης Σύμβασης και να του/τους προτείνει να αναλάβει/ουν το ανεκτέλεστο αντικείμενο της Σύμβασης, με τους ίδιους όρους και προϋποθέσεις και σε τίμημα που δεν θα υπερβαίνει την προσφορά που είχε υποβάλει ο έκπτωτος (ρήτρα υποκατάστασης). Η Σύμβαση συνάπτεται, εφόσον εντός της τεθείσας προθεσμίας περιέλθει στην Αναθέτουσα Αρχή έγγραφη και



ανεπιφύλακτη αποδοχή της. Η άπρακτη πάροδος της προθεσμίας θεωρείται ως απόρριψη της πρότασης. Αν αυτός δεν δεχθεί την πρόταση σύναψης σύμβασης, η Αναθέτουσα Αρχή προσκαλεί τον επόμενο υποψήφιο κατά σειρά κατάταξης, ακολουθώντας κατά τα λοιπά την ίδια διαδικασία.

#### **4.6 Δικαίωμα μονομερούς λύσης της Σύμβασης**

**4.6.1** Η Αναθέτουσα Αρχή μπορεί, με τις προϋποθέσεις που ορίζουν οι κείμενες διατάξεις, να καταγγείλει τη Σύμβαση κατά τη διάρκεια της εκτέλεσής της, εφόσον:

- α) η Σύμβαση έχει υποστεί ουσιώδη τροποποίηση, κατά την έννοια της παρ. 4 του άρθρου 132 του Ν. 4412/2016, που θα απαιτούσε νέα διαδικασία σύναψης Σύμβασης,
- β) ο ανάδοχος, κατά το χρόνο της ανάθεσης της Σύμβασης, τελούσε σε μια από τις καταστάσεις που αναφέρονται στην παράγραφο 2.2.3.1 και, ως εκ τούτου, θα έπρεπε να έχει αποκλειστεί από τη διαδικασία σύναψης της Σύμβασης,
- γ) η Σύμβαση δεν έπρεπε να ανατεθεί στον ανάδοχο λόγω σοβαρής παραβίασης των υποχρεώσεων που υπέχει από τις Συνθήκες και την Οδηγία 2014/24/ΕΕ, η οποία έχει αναγνωριστεί με απόφαση του Δικαστηρίου της Ένωσης στο πλαίσιο διαδικασίας δυνάμει του άρθρου 258 της ΣΛΕΕ.
- δ) ο ανάδοχος καταδικαστεί αμετάκλητα, κατά τη διάρκεια εκτέλεσης της σύμβασης, για ένα από τα αδικήματα που αναφέρονται στην παρ. 2.2.3.1 της παρούσας,
- ε) ο ανάδοχος πτωχεύσει και
- στ) ο ανάδοχος αναστείλει τις επιχειρηματικές του δραστηριότητες.



## 5. ΕΙΔΙΚΟΙ ΟΡΟΙ ΕΚΤΕΛΕΣΗΣ ΤΗΣ ΣΥΜΒΑΣΗΣ

### 5.1 Τρόπος πληρωμής

5.1.1 Η πληρωμή του αναδόχου θα πραγματοποιηθεί με τον πιο κάτω τρόπο :

- α) Το **100%** της συμβατικής αξίας μετά την οριστική παραλαβή των υλικών.
- β) Με τη χορήγηση έντοκης προκαταβολής μέχρι ποσοστού **50%** της συμβατικής αξίας χωρίς Φ.Π.Α., με την κατάθεση ισόποσης εγγύησης η οποία θα καλύπτει τη διαφορά μεταξύ του ποσού της εγγύησης καλής εκτέλεσης και του ποσού της καταβαλλόμενης προκαταβολής, σύμφωνα με τα οριζόμενα στο άρθρο 72§1 περ. δ του Ν. 4412/2016 και την καταβολή του υπολοίπου είτε μετά την οριστική παραλαβή των υλικών είτε με πληρωμή ποσοστού 20% της συμβατικής αξίας χωρίς Φ.Π.Α. με το πρωτόκολλο παραλαβής κατόπιν του μακροσκοπικού ελέγχου και την εξόφληση της υπόλοιπης συμβατικής αξίας με τον συνολικό Φ.Π.Α. μετά την οριστική παραλαβή των υλικών. Οι υποψήφιοι προμηθευτές δηλώνουν ακριβώς το ποσοστό επί τοις % της προκαταβολής που επιθυμούν να λάβουν.

Σε περίπτωση που, παρά τα ανωτέρω, δεν δηλωθεί από τον υποψήφιο οικονομικό φορέα στην οικονομική του προσφορά ο επιθυμητός (από τους προαναφερόμενους) τρόπος πληρωμής, τεκμαίρεται ότι επιλέγεται από αυτόν ο (α) «Το 100% της συμβατικής αξίας μετά την οριστική παραλαβή των υλικών».

Η παραπάνω προκαταβολή θα είναι έντοκη. Κατά την εξόφληση θα παρακρατείται τόκος επί της εισπραχθείσας προκαταβολής και για χρονικό διάστημα υπολογιζομένου από την ημερομηνία καταβολής της στον ανάδοχο μέχρι την ημερομηνία οριστικής και ποιοτικής παραλαβής. Για τον υπολογισμό του τόκου θα λαμβάνεται υπ' όψιν το ύψος του επιτοκίου των εντόκων γραμματίων του Δημοσίου 12μηνης διάρκειας που θα ισχύει κατά την ημερομηνία λήψης της προκαταβολής προσαυξημένο κατά 0,25 ποσοστιαίες μονάδες, το οποίο θα παραμένει σταθερό μέχρι την εξάντληση του ποσού της χορηγηθείσας προκαταβολής.

Η πληρωμή του συμβατικού τιμήματος θα γίνεται με την προσκόμιση των νομίμων παραστατικών και δικαιολογητικών που προβλέπονται από τις διατάξεις του άρθρου 200 παρ. 4 του Ν. 4412/2016, καθώς και κάθε άλλου δικαιολογητικού που τυχόν ζητηθεί από τις αρμόδιες υπηρεσίες που διενεργούν τον έλεγχο και την πληρωμή.

Ο προμηθευτής υποχρεούται να καταθέσει, εντός πέντε (5) ημερών από την κοινοποίηση πρωτοκόλλου οριστικής ποσοτικής και ποιοτικής παραλαβής των υλικών (όχι προγενέστερα), τα σχετικά δικαιολογητικά πληρωμής, που τον αφορούν, στη Διεύθυνση Προμηθειών της Γενικής Διεύθυνσης Οικονομικών Υπηρεσιών και Επιτελικού Σχεδιασμού του Υπουργείου Προστασίας του Πολίτη.

Επισημαίνεται ότι, η υποβολή του τιμολογίου δεν μπορεί να γίνει προ της ημερομηνίας εκδόσεως του πρωτοκόλλου οριστικής ποιοτικής και ποσοτικής παραλαβής.

Η πληρωμή θα γίνεται με έκδοση χρηματικού εντάλματος πληρωμής μέσω της Γενικής Διεύθυνσης Οικονομικών και Επιτελικού Σχεδιασμού / Υπουργείου Προστασίας του Πολίτη, με απευθείας μεταφορά του δικαιούμενου ποσού σε πίστωση ατομικού λογαριασμού καταθέσεων του Προμηθευτή, σύμφωνα με τις διατάξεις της υπ' αριθ. 134453 από 23.12.2015 κοινής απόφασης του Υπουργού Οικονομίας, Ανάπτυξης και Τουρισμού και του Υπουργού Οικονομικών περί «Ρυθμίσεων για τις πληρωμές των δαπανών του Προγράμματος Δημοσίων Επενδύσεων – ΠΔΕ (Τροποποίηση και αντικατάσταση της κοινής υπουργικής απόφασης 46274/26.09.2014(ΦΕΚ Β 2857 28.12.2015), μετά την οριστική, ποιοτική και ποσοτική παραλαβή των ειδών και εφόσον υποβληθούν στη Διεύθυνση Προμηθειών/Γ.Δ.Ο.Υ.Ε.Σ. τα προβλεπόμενα δικαιολογητικά, σύμφωνα με το άρθρο 200 του Ν. 4412/2016.

Η πληρωμή θα πραγματοποιηθεί σε ευρώ (€), εντός τριάντα (30) ημερών, υπολογιζομένων από την επομένη της υποβολής του τιμολογίου πώλησης από τον προμηθευτή και κατόπιν προηγούμενης θεώρησης των σχετικών χρηματικών ενταλμάτων πληρωμής από την αρμόδια επιτροπή.

Η παρούσα δαπάνη χρηματοδοτείται από την Ευρωπαϊκή Ένωση και ειδικότερα από το Ευρωπαϊκό Ταμείο Εσωτερικής Ασφάλειας/ Τομέας Σύννορα και Θεωρήσεις για τη Δράση με τίτλο: «Εκπαίδευση Νέων Συνοριακών Φυλάκων Ορισμένου Χρόνου», με ποσοστό 75% Ευρωπαϊκή Συμμετοχή και 25%



Εθνική Συμμετοχή μέσω του Π.Δ.Ε., της Συλλογικής Απόφασης Έργου (ΣΑΕ) 750/2 με κωδικό ενάρηθμο Έργου 2021ΣΕ75020019 και κωδικό MIS5130723.

**5.1.2** Τον Ανάδοχο βαρύνουν οι υπέρ τρίτων κρατήσεις, ως και κάθε άλλη επιβάρυνση, σύμφωνα με την κείμενη νομοθεσία, μη συμπεριλαμβανομένου Φ.Π.Α., για την παράδοση του υλικού στον τόπο και με τον τρόπο που προβλέπεται στα έγγραφα της Σύμβασης. Ιδίως βαρύνεται με τις ακόλουθες κρατήσεις :

- α) 0,10% η οποία υπολογίζεται επί της αξίας κάθε πληρωμής προ φόρων και κρατήσεων της αρχικής, καθώς και κάθε συμπληρωματικής σύμβασης υπέρ της Ενιαίας Αρχής Δημοσίων Συμβάσεων, η οποία επιβαρύνεται με χαρτόσημο 3% & επ' αυτού 20% εισφορά υπέρ ΟΓΑ.
- β) 0,02% η οποία υπολογίζεται επί της αξίας, εκτός Φ.Π.Α., της αρχικής, καθώς και κάθε συμπληρωματικής σύμβασης υπέρ της ανάπτυξης και συντήρησης του Ο.Π.Σ. Ε.Σ.Η.Δ.Η.Σ., η οποία επιβαρύνεται με χαρτόσημο 3% & επ' αυτού 20% εισφορά υπέρ ΟΓΑ.

Με κάθε πληρωμή θα γίνεται η προβλεπόμενη από την κείμενη νομοθεσία παρακράτηση φόρου εισοδήματος αξίας 4% επί του καθαρού ποσού.

**5.1.3** Απαγορεύεται η εκχώρηση σε άλλο πρόσωπο των εκ της συμβάσεως απορρεουσών υποχρεώσεων του αναδόχου καθώς και η εκχώρηση των απαιτήσεων του σε οποιοδήποτε τρίτο Φυσικό ή Νομικό πρόσωπο. Κατ' εξαίρεση, επιτρέπεται η εκχώρηση των δικαιωμάτων του σε αναγνωρισμένα Πιστωτικά Ιδρύματα, με σκοπό την έκδοση εγγυητικών επιστολών ή λόγω σύμβασης πίστωσης με ανοικτό (αλληλόχρεο) λογαριασμό απ' αυτά.

## 5.2 Κήρυξη οικονομικού φορέα εκπτώτου - Κυρώσεις

**5.2.1** Ο ανάδοχος κηρύσσεται έκπτωτος από τη Σύμβαση και από κάθε δικαίωμα που απορρέει από αυτήν, με απόφαση της Αναθέτουσας Αρχής, ύστερα από γνωμοδότηση του αρμοδίου συλλογικού οργάνου (Επιτροπή Παρακολούθησης και Παραλαβής) :

- α) στην περίπτωση της παρ. 7 του άρθρου 105 περί κατακύρωσης και σύναψης σύμβασης,
- β) στην περίπτωση που δεν εκπληρώσει τις υποχρεώσεις του που απορρέουν από τη Σύμβαση ή/και δεν συμμορφωθεί με τις σχετικές γραπτές εντολές της υπηρεσίας, που είναι σύμφωνες με τη Σύμβαση ή τις κείμενες διατάξεις, εντός του συμφωνημένου χρόνου εκτέλεσης της Σύμβασης,
- γ) εφόσον δεν φορτώσει, δεν παραδώσει ή δεν αντικαταστήσει τα συμβατικά αγαθά ή δεν επισκευάσει ή δεν συντηρήσει αυτά μέσα στον συμβατικό χρόνο ή στον χρόνο παράτασης που του δόθηκε, σύμφωνα με όσα προβλέπονται στο άρθρο 206 του Ν. 4412/2016 και την παρούσα Διακήρυξη.

Στην περίπτωση συνδρομής λόγου έκπτωσης του αναδόχου από σύμβαση κατά την ως άνω περίπτωση γ, η Αναθέτουσα Αρχή κοινοποιεί στον ανάδοχο ειδική όχληση, η οποία μνημονεύει τις διατάξεις του άρθρου 203 του Ν. 4412/2016 και περιλαμβάνει συγκεκριμένη περιγραφή των ενεργειών στις οποίες οφείλει να προβεί ο ανάδοχος, προκειμένου να συμμορφωθεί, μέσα στην προθεσμία που θα ορίζεται στην ανωτέρω όχληση. Αν η προθεσμία που τεθεί με την ειδική όχληση, παρέλθει, χωρίς ο ανάδοχος να συμμορφωθεί, κηρύσσεται έκπτωτος μέσα σε προθεσμία τριάντα (30) ημερών από την άπρακτη πάροδο της προθεσμίας συμμόρφωσης, με απόφαση της Αναθέτουσας Αρχής.

Ο ανάδοχος δεν κηρύσσεται έκπτωτος για λόγους που αφορούν σε υπαιτιότητα του φορέα εκτέλεσης της Σύμβασης ή αν συντρέχουν λόγοι ανωτέρας βίας.

Στον οικονομικό φορέα, που κηρύσσεται έκπτωτος από τη Σύμβαση, επιβάλλονται, με απόφαση του αποφαινόμενου οργάνου, ύστερα από γνωμοδότηση του αρμόδιου οργάνου, το οποίο υποχρεωτικά καλεί τον ενδιαφερόμενο προς παροχή εξηγήσεων, αθροιστικά οι παρακάτω κυρώσεις:

- α) ολική κατάπτωση της εγγύησης συμμετοχής ή καλής εκτέλεσης της Σύμβασης κατά περίπτωση,
- β) είσπραξη εντόκως της προκαταβολής που χορηγήθηκε στον έκπτωτο από τη Σύμβαση ανάδοχο είτε από ποσόν που δικαιούται να λάβει είτε με κατάθεση του ποσού από τον ίδιο είτε με κατάπτωση της εγγύησης προκαταβολής. Ο υπολογισμός των τόκων γίνεται από την ημερομηνία λήψης της προκαταβολής από τον ανάδοχο μέχρι την ημερομηνία έκδοσης της απόφασης κήρυξης του ως εκπτώτου, με το ισχύον κάθε φορά ανώτατο όριο επιτοκίου για τόκο από δικαιοπραξία, από την



ημερομηνία δε αυτή και μέχρι της επιστροφής της, με το ισχύον κάθε φορά επιτόκιο για τόκο υπερημερίας.

γ) Καταλογισμός του διαφέροντος, που προκύπτει εις βάρος της Αναθέτουσας Αρχής, εφόσον αυτή προμηθευτεί τα αγαθά, που δεν προσκομίστηκαν προσηκόντως από τον έκπτωτο οικονομικό φορέα, αναθέτοντας το ανεκτέλεστο αντικείμενο της Σύμβασης στον επόμενο κατά σειρά κατάταξης οικονομικό φορέα που είχε λάβει μέρος στη διαδικασία ανάθεσης της Σύμβασης. Αν ο οικονομικός φορέας του προηγούμενου εδαφίου δεν αποδεχθεί την ανάθεση της Σύμβασης, η Αναθέτουσα Αρχή μπορεί να προμηθευτεί τα αγαθά, που δεν προσκομίστηκαν προσηκόντως από τον έκπτωτο οικονομικό φορέα, από τρίτο οικονομικό φορέα είτε με διενέργεια νέας διαδικασίας ανάθεσης σύμβασης είτε με προσφυγή στη διαδικασία διαπραγμάτευσης, χωρίς προηγούμενη δημοσίευση, εφόσον συντρέχουν οι προϋποθέσεις του άρθρου 32 του Ν. 4412/2016. Το διαφέρον υπολογίζεται με τον ακόλουθο τύπο:

$\Delta = (TKT - TKE) \times \Pi$  Όπου:  $\Delta$  = Διαφέρον που θα προκύψει εις βάρος της Αναθέτουσας Αρχής, εφόσον αυτή προμηθευτεί τα αγαθά που δεν προσκομίστηκαν προσηκόντως από τον έκπτωτο οικονομικό φορέα, σύμφωνα με τα ανωτέρω αναφερόμενα. Το διαφέρον λαμβάνει θετικές τιμές, αλλιώς θεωρείται ίσο με μηδέν.

TKT = Τιμή κατακύρωσης της προμήθειας των αγαθών, που δεν προσκομίστηκαν προσηκόντως από τον έκπτωτο οικονομικό φορέα στον νέο ανάδοχο.

TKE = Τιμή κατακύρωσης της προμήθειας των αγαθών, που δεν προσκομίστηκαν προσηκόντως από τον έκπτωτο οικονομικό φορέα, σύμφωνα με τη σύμβαση από την οποία κηρύχθηκε έκπτωτος ο οικονομικός φορέας.

$\Pi$  = Συντελεστής προσαύξησης προσδιορισμού της έμμεσης ζημίας που προκαλείται στην Αναθέτουσα Αρχή από την έκπτωση του αναδόχου.

Ο καταλογισμός του διαφέροντος επιβάλλεται στον έκπτωτο οικονομικό φορέα με απόφαση της Αναθέτουσας Αρχής, που εκδίδεται σε αποκλειστική προθεσμία δεκαοκτώ (18) μηνών μετά την έκδοση και την κοινοποίηση της απόφασης κήρυξης εκπτώτου, και εφόσον κατακυρωθεί η προμήθεια των αγαθών που δεν προσκομίστηκαν προσηκόντως από τον έκπτωτο οικονομικό φορέα σε τρίτο οικονομικό φορέα. Για την είσπραξη του διαφέροντος από τον έκπτωτο οικονομικό φορέα μπορεί να εφαρμόζεται η διαδικασία του Κώδικα Είσπραξης Δημόσιων Εσόδων. Το διαφέρον εισπράττεται υπέρ της Αναθέτουσας Αρχής.

δ) Επιπλέον, μπορεί να επιβληθεί προσωρινός αποκλεισμός του αναδόχου από το σύνολο των συμβάσεων προμηθειών ή υπηρεσιών των φορέων που εμπίπτουν στις διατάξεις του Ν. 4412/2016 κατά τα ειδικότερα προβλεπόμενα στο άρθρο 74 του ως άνω νόμου, περί αποκλεισμού οικονομικού φορέα από δημόσιες συμβάσεις.

**5.2.2** Αν το υλικό φορτωθεί - παραδοθεί ή αντικατασταθεί μετά τη λήξη του συμβατικού χρόνου και μέχρι λήξης του χρόνου της παράτασης που χορηγήθηκε, σύμφωνα με το άρθρο 206 του Ν.4412/2016, επιβάλλεται **πρόστιμο 5%** επί της συμβατικής αξίας της ποσότητας που παραδόθηκε εκπρόθεσμα.

Το παραπάνω πρόστιμο υπολογίζεται επί της συμβατικής αξίας των εκπρόθεσμα παραδοθέντων υλικών, χωρίς Φ.Π.Α.. Εάν τα υλικά που παραδόθηκαν εκπρόθεσμα επηρεάζουν τη χρησιμοποίηση των υλικών που παραδόθηκαν εμπρόθεσμα, το πρόστιμο υπολογίζεται επί της συμβατικής αξίας της συνολικής ποσότητας αυτών.

Κατά τον υπολογισμό του χρονικού διαστήματος της καθυστέρησης για φόρτωση-παράδοση ή αντικατάσταση των υλικών, με απόφαση του αποφαινομένου οργάνου, ύστερα από γνωμοδότηση του αρμοδίου οργάνου, δεν λαμβάνεται υπ' όψιν ο χρόνος που παρήλθε πέραν του ευλόγου, κατά τα διάφορα στάδια των διαδικασιών, για το οποίο δεν ευθύνεται ο ανάδοχος και παρατείνεται, αντίστοιχα, ο χρόνος φόρτωσης - παράδοσης.

Εφόσον ο ανάδοχος έχει λάβει προκαταβολή, εκτός από το προβλεπόμενο κατά τα ανωτέρω πρόστιμο, καταλογίζεται σε βάρος του και τόκος επί του ποσού της προκαταβολής, που υπολογίζεται από την επόμενη της λήξης του συμβατικού χρόνου, μέχρι την προσκόμιση του συμβατικού υλικού, με το ισχύον κάθε φορά ανώτατο όριο του ποσοστού του τόκου υπερημερίας.

Η είσπραξη του προστίμου και των τόκων επί της προκαταβολής γίνεται με παρακράτηση από το ποσό πληρωμής του αναδόχου ή, σε περίπτωση ανεπάρκειας ή έλλειψης αυτού, με ισόποση



κατάπτωση της εγγύησης καλής εκτέλεσης και προκαταβολής αντίστοιχα, εφόσον ο ανάδοχος δεν καταθέσει το απαιτούμενο ποσό.

Σε περίπτωση ένωσης οικονομικών φορέων, το πρόστιμο και οι τόκοι επιβάλλονται αναλόγως σε όλα τα μέλη της ένωσης.

### 5.3 Διοικητικές προσφυγές κατά τη διαδικασία εκτέλεσης των συμβάσεων

Ο ανάδοχος μπορεί κατά των αποφάσεων που επιβάλλουν σε βάρος του κυρώσεις, δυνάμει των όρων των άρθρων 5.2 (Κήρυξη οικονομικού φορέα εκπτώτου - Κυρώσεις), 6.1 (Χρόνος παράδοσης υλικών), 6.3 (Απορριψη συμβατικών υλικών - αντικατάσταση), καθώς και κατ' εφαρμογή των συμβατικών όρων να ασκήσει προσφυγή για λόγους νομιμότητας και ουσίας ενώπιον του φορέα που εκτελεί τη Σύμβαση μέσα σε ανατρεπτική προθεσμία (30) ημερών από την ημερομηνία της κοινοποίησης ή της πλήρους γνώσης της σχετικής απόφασης. Η εμπρόθεσμη άσκηση της προσφυγής αναστέλλει τις επιβαλλόμενες κυρώσεις. Επί της προσφυγής αποφασίζει το αρμοδίως αποφαινόμενο όργανο, ύστερα από γνωμοδότηση του προβλεπόμενου στις περιπτώσεις β' και δ' της παραγράφου 11 του άρθρου 221 του Ν.4412/2016 οργάνου, εντός προθεσμίας τριάντα (30) ημερών από την άσκησή της, άλλως θεωρείται ως σιωπηρώς απορριφθείσα. Κατά της απόφασης αυτής δεν χωρεί η άσκηση άλλης οποιασδήποτε φύσης διοικητικής προσφυγής. Αν κατά της απόφασης που επιβάλλει κυρώσεις δεν ασκηθεί εμπρόθεσμα η προσφυγή ή αν απορριφθεί αυτή από το αποφαινόμενο αρμοδίως όργανο, η απόφαση καθίσταται οριστική. Αν ασκηθεί εμπρόθεσμα προσφυγή, αναστέλλονται οι συνέπειες της απόφασης μέχρι αυτή να οριστικοποιηθεί.

### 5.4 Δικαστική Επίλυση διαφορών

Κάθε διαφορά μεταξύ των συμβαλλόμενων μερών που προκύπτει από τις συμβάσεις που συνάπτονται στο πλαίσιο της παρούσας διακήρυξης, επιλύεται με την άσκηση προσφυγής ή αγωγής στο Διοικητικό Εφετείο της Περιφέρειας, στην οποία εκτελείται εκάστη σύμβαση, κατά τα ειδικότερα οριζόμενα στις παρ. 1 έως και 6 του άρθρου 205Α του Ν. 4412/2016. Πριν από την άσκηση της προσφυγής στο Διοικητικό Εφετείο προηγείται υποχρεωτικά η τήρηση της προβλεπόμενης στο άρθρο 205 του Ν. 4412/2016 ενδικοφανούς διαδικασίας, διαφορετικά η προσφυγή απορρίπτεται ως απαράδεκτη. Αν ο ανάδοχος της Σύμβασης είναι κοινοπραξία, η προσφυγή ασκείται είτε από την ίδια είτε από όλα τα μέλη της. Δεν απαιτείται η τήρηση ενδικοφανούς διαδικασίας αν ασκείται από τον ενδιαφερόμενο αγωγή, στο δικόγραφο της οποίας δεν σωρεύεται αίτημα ακύρωσης ή τροποποίησης διοικητικής πράξης ή παράλειψης.



## 6. ΕΙΔΙΚΟΙ ΟΡΟΙ ΕΚΤΕΛΕΣΗΣ

### 6.1 Χρόνος παράδοσης υλικών

**6.1.10** ανάδοχος υποχρεούται να παραδώσει τα υλικά στο χρόνο που περιγράφεται στο Παράρτημα Ι «Τεχνικές Προδιαγραφές» της Διακήρυξης.

Ο συμβατικός χρόνος παράδοσης των υλικών μπορεί να παρατείνεται, πριν από τη λήξη του αρχικού συμβατικού χρόνου παράδοσης, υπό τις ακόλουθες σωρευτικές προϋποθέσεις:

- α) τηρούνται οι όροι του άρθρου 132 περί τροποποίησης συμβάσεων κατά τη διάρκειά τους,
- β) έχει εκδοθεί αιτιολογημένη απόφαση του αρμόδιου αποφαινόμενου οργάνου της Αναθέτουσας Αρχής μετά από γνωμοδότηση αρμόδιου συλλογικού οργάνου, είτε με πρωτοβουλία της Αναθέτουσας Αρχής και εφόσον συμφωνεί ο ανάδοχος, είτε ύστερα από σχετικό αίτημα του αναδόχου, το οποίο υποβάλλεται υποχρεωτικά πριν από τη λήξη του συμβατικού χρόνου,
- γ) το χρονικό διάστημα της παράτασης είναι ίσο ή μικρότερο από τον αρχικό συμβατικό χρόνο παράδοσης. Στην περίπτωση παράτασης του συμβατικού χρόνου παράδοσης, ο χρόνος παράτασης δεν συνυπολογίζεται στον συμβατικό χρόνο παράδοσης.

Στην περίπτωση παράτασης του συμβατικού χρόνου παράδοσης έπειτα από αίτημα του αναδόχου, επιβάλλονται οι κυρώσεις που προβλέπονται στην παράγραφο 5.2.2 της παρούσης.

Με αιτιολογημένη απόφαση του αρμόδιου αποφαινόμενου οργάνου, η οποία εκδίδεται ύστερα από γνωμοδότηση του οργάνου της περ. β' της παρ. 11 του άρθρου 221 του Ν. 4412/2016, ο συμβατικός χρόνος φόρτωσης παράδοσης των υλικών μπορεί να μετατίθεται. Μετάθεση επιτρέπεται μόνο όταν συντρέχουν λόγοι ανωτέρας βίας ή άλλοι ιδιαιτέρως σοβαροί λόγοι, που καθιστούν αντικειμενικώς αδύνατη την εμπρόθεσμη παράδοση των συμβατικών ειδών. Στις περιπτώσεις μετάθεσης του συμβατικού χρόνου φόρτωσης παράδοσης δεν επιβάλλονται κυρώσεις.

**6.1.2** Εάν λήξει ο συμβατικός χρόνος παράδοσης, χωρίς να υποβληθεί εγκαίρως αίτημα παράτασης ή, εάν λήξει ο παραταθείς, κατά τα ανωτέρω, χρόνος, χωρίς να παραδοθεί το υλικό, ο ανάδοχος κηρύσσεται έκπτωτος.

**6.1.3** Ο ανάδοχος υποχρεούται να ειδοποιεί την υπηρεσία που εκτελεί την προμήθεια, την αποθήκη υποδοχής των υλικών και την επιτροπή παραλαβής, για την ημερομηνία που προτίθεται να παραδώσει το υλικό, τουλάχιστον πέντε (5) εργάσιμες ημέρες νωρίτερα.

Μετά από κάθε προσκόμιση υλικού στην αποθήκη υποδοχής αυτών, ο ανάδοχος υποχρεούται να υποβάλει στην υπηρεσία αποδεικτικό, θεωρημένο από τον υπεύθυνο της αποθήκης, στο οποίο αναφέρεται η ημερομηνία προσκόμισης, το υλικό, η ποσότητα και ο αριθμός της Σύμβασης σε εκτέλεση της οποίας προσκομίστηκε.

### 6.2 Παραλαβή υλικών - Χρόνος και τρόπος παραλαβής υλικών

**6.2.1** Η παραλαβή των υλικών γίνεται από επιτροπές, πρωτοβάθμιες ή και δευτεροβάθμιες, που συγκροτούνται σύμφωνα με την παρ. 11 εδ. β' του άρθρου 221 του Ν.4412/2016, σύμφωνα με τα οριζόμενα στο άρθρο 208 του ως άνω νόμου και το Παράρτημα Ι «Τεχνικές Προδιαγραφές» της παρούσας. Κατά την διαδικασία παραλαβής των υλικών διενεργείται ποσοτικός και ποιοτικός έλεγχος και εφόσον το επιθυμεί μπορεί να παραστεί και ο ανάδοχος. Ο ποιοτικός έλεγχος των υλικών γίνεται με τον τρόπο που ορίζεται στο Παράρτημα Ι «Τεχνικές Προδιαγραφές» της παρούσας.

Το κόστος της διενέργειας των ελέγχων βαρύνει τον ανάδοχο.

Η επιτροπή παραλαβής, μετά τους προβλεπόμενους ελέγχους συντάσσει πρωτόκολλα (μακροσκοπικό - οριστικό- παραλαβής του υλικού με παρατηρήσεις -απόρριψης των υλικών) σύμφωνα με την παρ.3 του άρθρου 208 του Ν. 4412/2016.

Τα πρωτόκολλα που συντάσσονται από τις επιτροπές (πρωτοβάθμιες - δευτεροβάθμιες) κοινοποιούνται υποχρεωτικά και στους αναδόχους.

Υλικά που απορρίφθηκαν ή κρίθηκαν παραληπτά με έκπτωση επί της συμβατικής τιμής, βάσει των ελέγχων που πραγματοποίησε η πρωτοβάθμια επιτροπή παραλαβής, μπορούν να παραπέμπονται για επανεξέταση σε δευτεροβάθμια επιτροπή παραλαβής, κατόπιν αιτήματος του αναδόχου ή



αυτεπάγγελτα σύμφωνα με την παρ. 5 του άρθρου 208 του Ν. 4412/2016. Τα έξοδα βαρύνουν σε κάθε περίπτωση τον ανάδοχο.

Επίσης, εάν ο τελευταίος διαφωνεί με τα αποτελέσματα των εργαστηριακών εξετάσεων που διενεργήθηκαν από πρωτοβάθμιες ή δευτεροβάθμιες επιτροπές παραλαβής μπορεί να ζητήσει εγγράφως εξέταση κατ' έφεση των οικείων αντιδειγμάτων, μέσα σε ανατρεπτική προθεσμία είκοσι (20) ημερών από την γνωστοποίηση σε αυτόν των αποτελεσμάτων της αρχικής εξέτασης, με τον τρόπο που περιγράφεται στην παρ. 8 του άρθρου 208 του Ν. 4412/2016.

Το αποτέλεσμα της κατ' έφεση εξέτασης είναι υποχρεωτικό και τελεσίδικο και για τα δύο μέρη.

Ο ανάδοχος δεν μπορεί να ζητήσει παραπομπή σε δευτεροβάθμια επιτροπή παραλαβής μετά τα αποτελέσματα της κατ' έφεση εξέτασης.

**6.2.2** Η παραλαβή των υλικών και η έκδοση των σχετικών πρωτοκόλλων παραλαβής πραγματοποιείται μέσα σε τριάντα (30) ημέρες από την παράδοση της συνολικής ποσότητας του είδους, εκτός και εάν προβλέπεται διαφορετικά στο Παράρτημα Ι με τίτλο «Τεχνικές Προδιαγραφές».

Στον προαναφερόμενο χρόνο δεν υπολογίζεται το χρονικό διάστημα από την αποστολή των δειγμάτων για έλεγχο από όργανα που δεν ανήκουν στον φορέα (Αναθέτουσα Αρχή), μέχρι την κοινοποίηση των αποτελεσμάτων του ελέγχου στην αρμόδια Επιτροπή.

Αν η παραλαβή των υλικών και η σύνταξη του σχετικού πρωτοκόλλου δεν πραγματοποιηθεί από την επιτροπή παραλαβής μέσα στον οριζόμενο από τη Σύμβαση χρόνο, θεωρείται ότι η παραλαβή συντελέστηκε αυτοδίκαια, με κάθε επιφύλαξη των δικαιωμάτων του Δημοσίου και εκδίδεται προς τούτο σχετική απόφαση του αρμοδίου αποφαινομένου οργάνου, με βάση μόνο το θεωρημένο από την υπηρεσία που παραλαμβάνει τα υλικά αποδεικτικό προσκόμισης τούτων, σύμφωνα δε με την απόφαση αυτή η αποθήκη του φορέα εκδίδει δελτίο εισαγωγής του υλικού και εγγραφής του στα βιβλία της, προκειμένου να πραγματοποιηθεί η πληρωμή του αναδόχου.

Ανεξάρτητα από την, κατά τα ανωτέρω, αυτοδίκαιη παραλαβή και την πληρωμή του αναδόχου, πραγματοποιούνται οι προβλεπόμενοι από την Σύμβαση έλεγχοι από επιτροπή που συγκροτείται με απόφαση του αρμοδίου αποφαινομένου οργάνου, στην οποία δεν μπορεί να συμμετέχουν ο πρόεδρος και τα μέλη της επιτροπής που δεν πραγματοποίησε την παραλαβή στον προβλεπόμενο από την Σύμβαση χρόνο. Η παραπάνω επιτροπή παραλαβής προβαίνει σε όλες τις διαδικασίες παραλαβής που προβλέπονται από την ως άνω παράγραφο 1 και το άρθρο 208 του Ν. 4412/2016 και συντάσσει τα σχετικά πρωτόκολλα. Οι εγγυητικές επιστολές προκαταβολής και καλής εκτέλεσης δεν επιστρέφονται πριν την ολοκλήρωση όλων των προβλεπομένων από τη Σύμβαση ελέγχων και τη σύνταξη των σχετικών πρωτοκόλλων.

### **6.3 Απόρριψη συμβατικών υλικών – Αντικατάσταση**

**6.3.1** Σε περίπτωση οριστικής απόρριψης ολόκληρης ή μέρους της συμβατικής ποσότητας των υλικών, με απόφαση του αποφαινομένου οργάνου ύστερα από γνωμοδότηση του αρμοδίου οργάνου, μπορεί να εγκρίνεται αντικατάστασή της με άλλη, που να είναι σύμφωνη με τους όρους της Σύμβασης, μέσα σε τακτική προθεσμία που ορίζεται από την απόφαση αυτή.

**6.3.2** Αν η αντικατάσταση γίνεται μετά τη λήξη του συμβατικού χρόνου, η προθεσμία που ορίζεται για την αντικατάσταση δεν μπορεί να είναι μεγαλύτερη του 1/2 του συνολικού συμβατικού χρόνου, ο δε ανάδοχος θεωρείται ως εκπρόθεσμος και υπόκειται σε κυρώσεις λόγω εκπρόθεσμης παράδοσης. Αν ο ανάδοχος δεν αντικαταστήσει τα υλικά που απορρίφθηκαν μέσα στην προθεσμία που του τάχθηκε και εφόσον έχει λήξει ο συμβατικός χρόνος, κηρύσσεται έκπτωτος και υπόκειται στις προβλεπόμενες κυρώσεις.

**6.3.3** Η επιστροφή των υλικών που απορρίφθηκαν γίνεται σύμφωνα με τα προβλεπόμενα στις παρ. 2 και 3 του άρθρου 213 του Ν. 4412/2016.

### **6.4 Δείγματα – Δειγματοληψία – Εργαστηριακές εξετάσεις**

Όσα δείγματα απαιτείται να υποβληθούν με την τεχνική προσφορά για αξιολόγηση, σύμφωνα με τα οριζόμενα στο Παράρτημα Ι «Τεχνικές Προδιαγραφές» παρούσης, θα κατατεθούν έως τρεις (3) εργάσιμες μέρες από την καταληκτική ημερομηνία υποβολής προσφορών, σε



23PROC012069858 2023-02-02

ΕΥΡΩΠΑΪΚΟ ΤΑΜΕΙΟ ΕΣΩΤΕΡΙΚΗΣ ΑΣΦΑΛΕΙΑΣ

Ευρωπαϊκή Συμμετοχή: 75%

Εθνική Συμμετοχή: 25%



Ξεχωριστό φάκελο/κιβώτιο όπου θα αναγράφεται ο αριθμός της Διακήρυξης, το τμήμα του διαγωνισμού, το είδος και η ποσότητα(τεμάχια) του δείγματος.

Ως προς τις λοιπές λεπτομέρειες δειγματοληψίας και εργαστηριακών εξετάσεων, ισχύουν τα οριζόμενα στο Παράρτημα Ι «Τεχνικές Προδιαγραφές» παρούσης.

**ΠΑΡΑΡΤΗΜΑΤΑ****ΠΑΡΑΡΤΗΜΑ Ι - Τεχνικές Προδιαγραφές**

Όπως αναλυτικά περιγράφονται στα συνημμένα, στην παρούσα Διακήρυξη, ηλεκτρονικά αρχεία τα οποία αντιστοιχίζονται με τα Τμήματα του διαγωνισμού ως εξής:

Τμήμα	Είδος	Τίτλος Τεύχους Τεχνικών Προδιαγραφών
1.	Τζόκευ χρώματος φαιοκίτρινου μετά εθνοσήμου κεντητού επί της μετωπίδας	ΤΕΧΝΙΚΕΣ ΠΡΟΔΙΑΓΡΑΦΕΣ ΣΤΟΛΩΝ ΕΠΙΧΕΙΡΗΣΕΩΝ 86 ΝΕΟΥ ΤΥΠΟΥ Φαιοπρασino_signed
2.	Χιτώνιο τύπου υποδύτη χρώματος φαιοκίτρινου & Περισκελίδα ιδίου χρώματος με το χιτώνιο	ΤΕΧΝΙΚΕΣ ΠΡΟΔΙΑΓΡΑΦΕΣ ΣΤΟΛΩΝ ΕΠΙΧΕΙΡΗΣΕΩΝ 86 ΝΕΟΥ ΤΥΠΟΥ Φαιοπρασino_signed
3.	Μπλούζα τύπου «μακό» με βραχίεις χειρίδες χρώματος φαιοπράσινου	ΤΕΧΝΙΚΗ ΠΡΟΔΙΑΓΡΑΦΗ ΦΑΝΕΛΑ ΜΕ ΜΑΝΙΚΙ ΧΡΩΜΑΤΟΣ Φαιοπρασino_signed
4.	Μπλούζα τύπου «πόλο» με περιλαίμιο (γιακά), επωμίδες και βραχίεις χειρίδες, χρώματος φαιοπράσινου	ΠΡΟΔΙΑΓΡΑΦΗ ΜΠΛΟΥΖΑ ΤΥΠΟΥ poloΦΑΙΟΠΡΑΣΙΝΟ_ΣΦ_signed
5.	Επενδύτης (τζάκετ) από κατάλληλο ύφασμα αδιάβροχου συνθέσεως χρώματος φαιοπράσινου με προσθαφαιρούμενη επένδυση από υαλοβάμβακα ή άλλο κατάλληλο υλικό και προσθαφαιρούμενο περιλαίμιο (γιακά) και επίκρανο (κουκούλα) από συνθετική γούνα	ΤΕΧΝΙΚΕΣ ΠΡΟΔΙΑΓΡΑΦΕΣ ΑΔΙΑΒΡΟΧΟΥ ΕΠΕΝΔΥΤΗ (ΤΖΑΚΕΤ) Φαιοπρασino_signed
6.	Πλαστικό αδιάβροχο τύπου νιτσεράδα με επίκρανο (κουκούλα) χωρίς εσωτερική επένδυση	ΤΕΧΝΙΚΗ ΠΡΟΔΙΑΓΡΑΦΗ ΑΔΙΑΒΡΟΧΟΥ ΕΠΕΝΔΥΤΗ Φαιοπρασino(poncho)_signed
7.	Επενδύτης (μπουφάν τύπουfly) από συνθετικό ύφασμα, χρώματος φαιοπράσινου με προσθαφαιρούμενη επένδυση	ΕΠΕΝΔΥΤΕΣ ΙΣΧΥΡΟΥ ΨΥΧΟΥΣ (ΜΠΟΥΦΑΝ ΤΥΠΟΥ FLY) ΦΑΙΟΠΡΑΣΙΝΟ_signed
8.	Ζώνη δερμάτινη πλήρους εξάρτησης, χρώματος μαύρου	ΖΩΝΕΣ ΕΞΑΡΤΗΣΕΩΝ (ΔΕΡΜΑΤΙΝΕΣ)_signed
9.	Ποδεία μακριά ισοθερμικά και βαμβακερά, χρώματος μαύρου	Α) ΤΕΧΝΙΚΕΣ ΠΡΟΔΙΑΓΡΑΦΕΣ ΠΟΔΕΙΑ ΜΑΚΡΙΑ ΙΣΟΘΕΡΜΙΚΑ ΧΡΩΜΑΤΟΣ ΜΑΥΡΟΥ_signed Β) ΤΕΧΝΙΚΗ ΠΡΟΔΙΑΓΡΑΦΗ ΠΟΔΕΙΑ ΒΑΜΒΑΚΕΡΑ ΧΡΩΜ ΜΑΥΡΟΥ_signed
10.	Χειρόκτια μαύρα δερμάτινα με εσωτερική ισοθερμική επένδυση	ΤΕΧΝΙΚΗ ΠΡΟΔΙΑΓΡΑΦΗ ΧΕΙΡΟΚΤΙΑ ΔΕΡΜΑΤΙΝΑ ΧΡΩΜΑΤΟΣ ΜΑΥΡΟΥ_signed
11.	Περιλαίμια (φουλάρια), χρώματος φαιοπράσινου	ΤΕΧΝΙΚΗ ΠΡΟΔΙΑΓΡΑΦΗ ΠΕΡΙΛΑΙΜΙΑ (ΦΟΥΛΑΡΙΑ) ΦΑΙΟΠΡΑΣΙΝΟ_signed
12.	Περιλαίμια (μπαλακλάβα) τύπου fleece, χρώματος φαιοπράσινου	ΤΕΧΝΙΚΗ ΠΡΟΔΙΑΓΡΑΦΗ ΠΕΡΙΛΑΙΜΙΑ (ΜΠΑΛΑΚΛΑΒΑ) Φαιοπρασino_signed
13.	Ζεύγος άρβυλα τύπου ειδικών δυνάμεων Στρατού, χρώματος μαύρου	ΤΕΧΝΙΚΗ ΠΡΟΔΙΑΓΡΑΦΗ ΑΡΒΥΛΑ ΧΡΩΜΑΤΟΣ ΜΑΥΡΟΥ_signed
14.	Ηλεκτρικός φανός	ΤΕΧΝΙΚΗ ΠΡΟΔΙΑΓΡΑΦΗ ΗΛΕΚΤΡΙΚΩΝ ΦΑΝΩΝ ΣΥΝΟΡΙΑΚΩΝ_signed
15.	Χειροπέδες	ΤΕΧΝΙΚΗ ΠΡΟΔΙΑΓΡΑΦΗ ΧΕΙΡΟΠΕΔΩΝ ΜΕΤΑΛΛΙΚΩΝ ΜΕΤΑ ΘΗΚΗΣ_signed
16.	Αστυνομική σφυρίχτρα	ΤΕΧΝΙΚΗ ΠΡΟΔΙΑΓΡΑΦΗ ΣΦΥΡΙΚΤΡΕΣ ΠΛΑΣΤΙΚΕΣ ΤΡΟΧΟΝΟΜΩΝ_signed

**ΠΑΡΑΡΤΗΜΑ ΙΙ- Υποδείγματα Εγγυητικών Επιστολών****1. ΕΓΓΥΗΤΙΚΗ ΕΠΙΣΤΟΛΗ ΣΥΜΜΕΤΟΧΗΣ**

ΕΚΔΟΤΗΣ..... Ημερομηνία έκδοσης.....

Προς :

ΥΠΟΥΡΓΕΙΟ ΠΡΟΣΤΑΣΙΑΣ ΤΟΥ ΠΟΛΙΤΗ  
ΓΕΝΙΚΗ ΔΙΕΥΘΥΝΣΗ ΟΙΚΟΝΟΜΙΚΩΝ  
ΥΠΗΡΕΣΙΩΝ & ΕΠΙΤΕΛΙΚΟΥ ΣΧΕΔΙΑΣΜΟΥ  
ΔΙΕΥΘΥΝΣΗ ΠΡΟΜΗΘΕΙΩΝ  
Λ. Μεσογείων 96  
115 27 ΑΘΗΝΑ  
Α.Φ.Μ. 090169846

Εγγυητική επιστολή μας υπ' αρ. .... για #.....# ευρώ.

Με την παρούσα εγγυόμαστε, ανέκκλητα και ανεπιφύλακτα παραιτούμενοι του δικαιώματος της διαίρεσης και διζήσεως, υπέρ {Σε περίπτωση μεμονωμένης εταιρείας: της Εταιρείας με την επωνυμία ..... οδός ..... αριθμός ... Τ.Κ. ...., Α.Φ.Μ.....} {ή σε περίπτωση Ένωσης ή Κοινοπραξίας: των Εταιρειών α)..... οδός..... αριθμός.....Τ.Κ....., Α.Φ.Μ....., β)..... οδός..... αριθμός..... Τ.Κ....., Α.Φ.Μ....., γ)..... οδός....., αριθμός....., Τ.Κ....., Α.Φ.Μ....., μελών της Ένωσης ή Κοινοπραξίας, ..... ατομικά για κάθε μια από αυτές και ως αλληλέγγυα και εις ολόκληρο υπόχρεων μεταξύ τους εκ της ιδιότητάς τους ως μελών της Ένωσης ή Κοινοπραξίας,} και μέχρι του ποσού των #.....# **ευρώ**, για τη συμμετοχή στο διενεργούμενο διαγωνισμό της ....., (καταληκτική ημερομηνία υποβολής προσφορών) με αντικείμενο «*Προμήθεια ατομικών εφοδίων και λοιπών ειδών, για την κάλυψη των αναγκών των 250 νέων Συνοριακών Φυλάκων Ορισμένου Χρόνου στην Περιφερειακή Ενότητα Έβρου*», σύμφωνα με την υπ' αριθ. .... διακήρυξή σας, και ειδικότερα για το τμήμα ..... με εκτιμώμενη αξία χωρίς Φ.Π.Α. #.....# **ευρώ** ή για τα τμήματα (αναφέρονται τα τμήματα για τα οποία ο οικονομικός φορέας υποβάλλει προσφορά) με συνολική εκτιμώμενη αξία χωρίς Φ.Π.Α. #.....# **ευρώ**.

Η παρούσα εγγύηση καλύπτει καθ' όλο το χρόνο ισχύος της μόνο τις από τη συμμετοχή στον ανωτέρω διαγωνισμό απορρέουσες υποχρεώσεις.

Το ανωτέρω ποσό της εγγύησης τηρείται στη διάθεσή σας, το οποίο και υποχρεούμαστε να σας καταβάλουμε ολικά ή μερικά χωρίς καμία από μέρους μας αντίρρηση ή ένσταση και χωρίς να ερευνηθεί το βάσιμο ή μη της απαίτησής σας, μέσα σε πέντε (5) ημέρες από την έγγραφη ειδοποίησή σας.

Η παρούσα ισχύει μέχρι και την .....

Βεβαιούται υπευθύνως ότι το ποσό των εγγυητικών μας επιστολών που έχουν δοθεί στο Δημόσιο και τα Ν.Π.Δ.Δ., συνυπολογιζόμενου και του ποσού της παρούσας δεν υπερβαίνει το όριο εγγυήσεων που έχει καθορισθεί από το Υπουργείο Οικονομικών για την Τράπεζά μας

Αποδεχόμαστε να παρατείνουμε την ισχύ της εγγύησης, ύστερα από έγγραφη δήλωσή σας, με την προϋπόθεση ότι το σχετικό αίτημα σας θα μας υποβληθεί πριν από την ημερομηνία λήξης της.

Σε περίπτωση κατάπτωσης της εγγύησης, το ποσό της κατάπτωσης υπόκειται στο εκάστοτε ισχύον πάγιο τέλος χαρτοσήμου.

(Εξουσιοδοτημένη υπογραφή)

**2. ΕΓΓΥΗΤΙΚΗ ΕΠΙΣΤΟΛΗ ΚΑΛΗΣ ΕΚΤΕΛΕΣΗΣ ΣΥΜΒΑΣΗΣ**

ΕΚΔΟΤΗΣ..... Ημερομηνία έκδοσης.....

Προς :

ΥΠΟΥΡΓΕΙΟ ΠΡΟΣΤΑΣΙΑΣ ΤΟΥ ΠΟΛΙΤΗ  
ΓΕΝΙΚΗ ΔΙΕΥΘΥΝΣΗ ΟΙΚΟΝΟΜΙΚΩΝ  
ΥΠΗΡΕΣΙΩΝ & ΕΠΙΤΕΛΙΚΟΥ ΣΧΕΔΙΑΣΜΟΥ  
ΔΙΕΥΘΥΝΣΗ ΠΡΟΜΗΘΕΙΩΝ  
Λ. Μεσογείων 96  
115 27 Α Θ Η Ν Α  
Α.Φ.Μ. 090169846

Εγγυητική επιστολή μας υπ' αρ. .... για ευρώ.....

Με την παρούσα εγγυόμαστε, ανέκκλητα και ανεπιφύλακτα παραιτούμενοι του δικαιώματος της διαίρεσης και διζήσεως, υπέρ {Σε περίπτωση μεμονωμένης εταιρείας: της Εταιρείας ..... οδός ..... αριθμός ... ΤΚ ....., Α.Φ.Μ....., ή σε περίπτωση Ένωσης ή Κοινοπραξίας: των Εταιρειών α)..... οδός..... αριθμός..... ΤΚ....., Α.Φ.Μ....., β)..... οδός..... αριθμός..... ΤΚ....., Α.Φ.Μ....., γ)..... οδός..... αριθμός..... ΤΚ....., Α.Φ.Μ....., κοκ, μελών της Ένωσης ή Κοινοπραξίας ....., ατομικά για κάθε μια από αυτές και ως αλληλέγγυα και εις ολόκληρο υπόχρεων μεταξύ τους εκ της ιδιότητάς τους ως μελών της Ένωσης ή Κοινοπραξίας,} και μέχρι του ποσού των #.....# **ευρώ**, για την καλή εκτέλεση της **Σύμβασης με αριθμό .....** που αφορά στο διαγωνισμό της ..... με αντικείμενο «*Προμήθεια ατομικών εφοδίων και λοιπών ειδών, για την κάλυψη των αναγκών των 250 νέων Συνοριακών Φυλάκων Ορισμένου Χρόνου στην Περιφερειακή Ενότητα Έβρου*», σύμφωνα με τη με αριθμό XX/2023 Διακήρυξή σας.

Το ανωτέρω ποσό της εγγύησης τηρείται στη διάθεσή σας, το οποίο και υποχρεούμαστε να σας καταβάλουμε ολικά ή μερικά χωρίς καμία από μέρους μας αντίρρηση ή ένσταση και χωρίς να ερευνηθεί το βάσιμο ή μη της απαίτησής σας, μέσα σε πέντε (5) ημέρες από την έγγραφη ειδοποίησή σας.

Η παρούσα εγγύησή μας αφορά μόνο την παραπάνω αιτία και ισχύει μέχρι την επιστροφή της σ' εμάς, οπότε γίνεται αυτοδίκαια άκυρη και δεν έχει απέναντί μας καμία ισχύ.

Βεβαιούται υπευθύνως ότι το ποσό των εγγυητικών μας επιστολών που έχουν δοθεί στο Δημόσιο και τα Ν.Π.Δ.Δ., συνυπολογιζόμενου και του ποσού της παρούσας δεν υπερβαίνει το όριο εγγυήσεων που έχει καθορισθεί από το Υπουργείο Οικονομικών για την Τράπεζά μας

Σε περίπτωση κατάπτωσης της εγγύησης, το ποσό της κατάπτωσης υπόκειται στο εκάστοτε ισχύον πάγιο τέλος χαρτοσήμου.

(Εξουσιοδοτημένη υπογραφή)



### 3. ΥΠΟΔΕΙΓΜΑ ΕΓΓΥΗΤΙΚΗΣ ΕΠΙΣΤΟΛΗΣ ΠΡΟΚΑΤΑΒΟΛΗΣ

ΕΚΔΟΤΗΣ..... Ημερομηνία έκδοσης.....

Προς :

ΥΠΟΥΡΓΕΙΟ ΠΡΟΣΤΑΣΙΑΣ ΤΟΥ ΠΟΛΙΤΗ  
ΓΕΝΙΚΗ ΔΙΕΥΘΥΝΣΗ ΟΙΚΟΝΟΜΙΚΩΝ  
ΥΠΗΡΕΣΙΩΝ & ΕΠΙΤΕΛΙΚΟΥ ΣΧΕΔΙΑΣΜΟΥ  
ΔΙΕΥΘΥΝΣΗ ΠΡΟΜΗΘΕΙΩΝ

Λ. Μεσογείων 96  
115 27 Α Θ Η Ν Α  
A.Φ.Μ. 090169846

Εγγυητική επιστολή μας υπ' αρ. .... για ευρώ .....

Με την παρούσα εγγυόμαστε, ανέκκλητα και ανεπιφύλακτα παραιτούμενοι του δικαιώματος της διαίρεσως και διζήσως, υπέρ {σημ: Σε περίπτωση μεμονωμένης εταιρείας: της Εταιρείας ..... οδός ..... αριθμός ... ΤΚ ....., Α.Φ.Μ.....} ή σε περίπτωση Ένωσης ή Κοινοπραξίας: των Εταιρειών: α)..... οδός..... αριθμός....., ΤΚ....., Α.Φ.Μ.....,

β)..... οδός..... αριθμός..... ΤΚ....., Α.Φ.Μ.....,

γ)..... οδός..... αριθμός..... ΤΚ....., Α.Φ.Μ..... κοκ,

μελών της Ένωσης ή Κοινοπραξίας ....., ατομικά για κάθε μια από αυτές και ως αλληλέγγυα και εις ολόκληρο υπόχρεων μεταξύ τους εκ της ιδιότητάς τους ως μελών της Ένωσης ή Κοινοπραξίας,} και μέχρι του ποσού των ευρώ ....., για τη λήψη από αυτής ποσού προκαταβολής ευρώ....., σύμφωνα με την **υπ' αριθ. .... από ..... Σύμβαση**, που αφορά στον διαγωνισμό της ..... με αντικείμενο «*Προμήθεια ατομικών εφοδίων και λοιπών ειδών, για την κάλυψη των αναγκών των 250 νέων Συνοριακών Φυλάκων Ορισμένου Χρόνου στην Περιφερειακή Ενότητα Έβρου*», σύμφωνα με την υπ' αριθ. XX/2023 Διακήρυξή σας.

Το ανωτέρω ποσό της εγγύησης τηρείται στη διάθεσή σας, το οποίο και υποχρεούμαστε να σας καταβάλουμε ολικά ή μερικά, χωρίς καμία από μέρους μας αντίρρηση ή ένσταση και χωρίς να ερευνηθεί το βάσιμο ή μη της απαίτησής σας, μέσα σε πέντε (5) ημέρες από την έγγραφη ειδοποίησή σας.

Η παρούσα εγγύησή μας, αφορά μόνο την παραπάνω αιτία και ισχύει μέχρι την επιστροφή της σ' εμάς.

Αποδεχόμαστε να παρατείνουμε την ισχύ της εγγύησης, ύστερα από απλό έγγραφο της Υπηρεσίας σας, με την προϋπόθεση ότι το σχετικό αίτημά σας θα μας υποβληθεί πριν από την ημερομηνία λήξης της.

Βεβαιούται υπευθύνως ότι το ποσό των εγγυητικών μας επιστολών που έχουν δοθεί στο Δημόσιο και τα Ν.Π.Δ.Δ., συνυπολογιζομένου και του ποσού της παρούσας δεν υπερβαίνει το όριο εγγυήσεων που έχει καθορισθεί από το Υπουργείο Οικονομικών για την Τράπεζά μας.

Σε περίπτωση κατάπτωσης της εγγύησης, το ποσό της κατάπτωσης υπόκειται στο εκάστοτε ισχύον πάγιο τέλος χαρτοσήμου.

(Εξουσιοδοτημένη υπογραφή)



**ΠΑΡΑΡΤΗΜΑ ΙΙΙ – ΕΥΡΩΠΑΙΚΟ ΕΝΙΑΙΟ ΕΓΓΡΑΦΟ ΣΥΜΒΑΣΗΣ (Ε.Ε.Ε.Σ.)  
(ΠΡΟΣΑΡΜΟΣΜΕΝΟ ΑΠΟ ΤΗΝ ΑΝΑΘΕΤΟΥΣΑ ΑΡΧΗ)**

Σύμφωνα με το συνημμένο ηλεκτρονικό αρχείο ώστε να συνταχθεί στην ιστοσελίδα [www.promitheus.gov.gr](http://www.promitheus.gov.gr) μέσω της εφαρμογής PromitheusESPdint και στη σχετική απάντηση των συμμετεχουσών εταιρειών.

**ΠΑΡΑΡΤΗΜΑ ΙV – Σχέδιο Σύμβασης**

ΕΛΛΗΝΙΚΗ ΔΗΜΟΚΡΑΤΙΑ  
ΥΠΟΥΡΓΕΙΟ ΠΡΟΣΤΑΣΙΑΣ ΤΟΥ ΠΟΛΙΤΗ  
ΓΕΝΙΚΗ ΔΙΕΥΘΥΝΣΗ ΟΙΚΟΝΟΜΙΩΝ  
ΥΠΗΡΕΣΙΩΝ & ΕΠΙΤΕΛΙΚΟΥ ΣΧΕΔΙΑΣΜΟΥ  
**ΔΙΕΥΘΥΝΣΗ ΠΡΟΜΗΘΕΙΩΝ  
Α΄ ΤΜΗΜΑ ΔΙΕΝΕΡΓΕΙΑΣ ΠΡΟΜΗΘΕΙΩΝ  
& ΠΑΡΟΧΗΣ ΥΠΗΡΕΣΙΩΝ**  
Ταχ. Δ/ση: Λ. Μεσογείων 96  
Τ.Κ. 115 27 – ΑΘΗΝΑ  
Τηλ.: 213-1520637  
Α.Φ.Μ.: 090169846 – Δ.Ο.Υ. ΙΒ΄ ΑΘΗΝΩΝ  
Κωδικός Α.Α.Η.Τ.: 1057.000000.00001

<b>ΣΥΜΒΑΣΗ ΑΓΟΡΑΣ</b>	
Αριθμός Σύμβασης	.....
Αξία (άνευ Φ.Π.Α., συμπ/νων κρατήσεων και δαπανών)	#.....# Ευρώ
Φ.Π.Α. (24%)	#.....# Ευρώ
Συνολική αξία (συμπ/νων Φ.Π.Α., κρατήσεων και δαπανών)	#.....# Ευρώ
Είδος	.....
Προμηθευτής	.....
Αριθμός Ε.Μ.ΠΑ.	.....

Στην Αθήνα, σήμερα την ..... του μηνός ..... του έτους ..... ημέρα της εβδομάδος ..... και ώρα ..... στην έδρα του Αρχηγείου της Ελληνικής Αστυνομίας, επί της οδού Π. Κανελλοπούλου αριθ. 4 και Τ.Κ. 10177, οι κάτωθι συμβαλλόμενοι :

- α.** Η Ελληνική Αστυνομία, με Αριθμό Φορολογικού Μητρώου (Α.Φ.Μ.) 090169846 και κωδικό ηλεκτρονικής τιμολόγησης 1057.000000.00001, νομίμως εκπροσωπούμενη βάσει των κειμένων διατάξεων, από τον ..... (ονοματεπώνυμο και υπηρεσιακή ιδιότητα), που εφεξής, χάριν συντομίας, θα αποκαλείται «Αναθέτουσα Αρχή» ή «Αγοραστής» ή «Υπηρεσία» και
- β.** Ο οικονομικός φορέας με την επωνυμία ....., που εδρεύει στ... .., επί της οδού ....., ΤΚ ....., Α.Φ.Μ. ...., Δ.Ο.Υ. ...., τηλ. ...., νομίμως εκπροσωπούμενος από τον ....., με Α.Δ.Τ. .... που εφεξής, χάριν συντομίας, θα αποκαλείται «Προμηθευτής» ή «Ανάδοχος»,



Έχοντας υπόψη:

1. την υπ' αριθμ XX/2023 Διακήρυξη της Γενικής Διεύθυνσης Οικονομικών Υπηρεσιών και Επιτελικού Σχεδιασμού (Α.Δ.Α.Μ. : ..... ) και τα λοιπά έγγραφα της σύμβασης που συντάξε η Αναθέτουσα Αρχή για την ανωτέρω εν θέματι σύμβαση προμήθειας.

2. Την υπ' αριθμ ..... από ..... απόφαση του ..... (υπηρεσιακή ιδιότητα υπογράφοντος) του Αρχηγείου της Ελληνικής Αστυνομίας με την οποία κατακυρώθηκε το αποτέλεσμα της διαδικασίας (Α.Δ.Α.Μ. : .....), στο πλαίσιο της ανωτέρω διακήρυξης, στον Ανάδοχο και την αριθ. πρωτ. .... ειδική πρόσκληση της Αναθέτουσας Αρχής προς τον Ανάδοχο για την υπογραφή του παρόντος, η οποία κοινοποιήθηκε σε αυτόν την.....

3. Την από ..... υπεύθυνη δήλωση του αναδόχου περί μη οψιγενών μεταβολών, κατά την έννοια της περ. (2) της παρ. 3 του άρθρου 100 του Ν. 4412/2016

4. Ότι αναπόσπαστο τμήμα της παρούσας αποτελούν, σύμφωνα με το άρθρο 2 παρ.1 περ. 42 του Ν. 4412/2016:

- η υπ' αριθ. XX/2023 Διακήρυξη Γ.Δ.Ο.Υ.Ε.Σ., με τα Παραρτήματα της

- η Προκήρυξη της Σύμβασης, όπως αυτή έχει δημοσιευτεί στην Επίσημη Εφημερίδα της Ευρωπαϊκής Ένωσης και στο Κεντρικό Ηλεκτρονικό Μητρώο Δημοσίων Συμβάσεων, το Ευρωπαϊκό Ενιαίο Έγγραφο Σύμβασης (Ε.Ε.Ε.Σ.), οι συμπληρωματικές πληροφορίες που τυχόν παρέχονται στο πλαίσιο της διαδικασίας, ιδίως σχετικά με τις προδιαγραφές και τα σχετικά δικαιολογητικά (στο εξής «*Έγγραφα της Σύμβασης*»)

- η προσφορά του Αναδόχου

5. Ότι ο ανάδοχος κατέθεσε την:

α) υπ' αριθ. .... εγγυητική επιστολή της τράπεζας/ πιστωτικού ιδρύματος/ χρηματοδοτικού ιδρύματος/ ασφαλιστικής επιχείρησης/ ....., ποσού ..... ευρώ, για την καλή εκτέλεση των όρων του παρόντος συμφωνητικού.

β) την υπ' αριθ. .... εγγυητική επιστολή της τράπεζας/ πιστωτικού ιδρύματος/ χρηματοδοτικού ιδρύματος/ ασφαλιστικής επιχείρησης/ ....., ποσού ..... ευρώ για την προκαταβολή του συμβατικού τιμήματος.

Συμφώνησαν και έκαναν αμοιβαία αποδεκτά τα ακόλουθα :

### **Άρθρο 1**

#### **Αντικείμενο Σύμβασης**

Αντικείμενο της παρούσας Σύμβασης είναι η προμήθεια με αγορά του ακόλουθου είδους, σύμφωνα με τους όρους της παραγράφου 1.3 της υπ' αριθ. XX/2023 Διακήρυξης Γ.Δ.Ο.Υ.Ε.Σ. και των ΠΑΡΑΡΤΗΜΑΤΩΝ αυτής, συνολικής αξίας ....., συμπ/νων κρατήσεων, οιαδήποτε δαπανών και Φ.Π.Α. για την παράδοση αυτού, ελεύθερου, στην Υπηρεσία.

Το είδος της προμήθειας, η ποσότητα και η τιμή αυτού, ορίζονται ως κατωτέρω :

ΕΙΔΟΣ ΠΡΟΜΗΘΕΙΑΣ	ΠΟΣΟΤΗΤΑ (ΤΕΜ.)	ΤΙΜΗ ΜΟΝΑΔΟΣ (ΕΥΡΩ)	ΣΥΝΟΛΙΚΗ ΤΙΜΗ (ΕΥΡΩ)
	Φ.Π.Α. 24%		
ΣΥΝΟΛΙΚΗ ΤΙΜΗ ΜΕ Φ.Π.Α.			

Στην τιμή μονάδας του υπό προμήθεια είδους, περιλαμβάνεται η αξία του, οιαδήποτε δαπάνη για την παράδοση αυτού (με ευθύνη και μέριμνα του Προμηθευτή) ελεύθερου, οι υπέρ τρίτων κρατήσεις, ως και οιαδήποτε άλλη δαπάνη, εκτός του Φ.Π.Α.. Η τιμή μονάδας καθώς και οι τιμές κάθε επιμέρους στοιχείου του υπό προμήθεια είδους, ως αυτές εμφανίζονται στο συνημμένο στην παρούσα πίνακα ανάλυσης τιμών, θα παραμείνουν σταθερές σε όλη τη διάρκεια της Σύμβασης και δεν υπόκεινται σε καμία μεταβολή από οιαδήποτε αιτία.

Η προμήθεια θα πραγματοποιηθεί σύμφωνα με τους όρους που περιέχονται στα έγγραφα της σύμβασης, στην απόφαση κατακύρωσης και την προσφορά του Αναδόχου.



## Άρθρο 2

### Χρηματοδότηση της σύμβασης

Η παρούσα δαπάνη χρηματοδοτείται από την Ευρωπαϊκή Ένωση και ειδικότερα από το Ευρωπαϊκό Ταμείο Εσωτερικής Ασφάλειας/ Τομέας Σύννορα και Θεωρήσεις για τη Δράση με τίτλο: «Εκπαίδευση Νέων Συνοριακών Φυλάκων Ορισμένου Χρόνου», με ποσοστό 75% Ευρωπαϊκή Συμμετοχή και 25% Εθνική Συμμετοχή μέσω του Π.Δ.Ε., της Συλλογικής Απόφασης Έργου (ΣΑΕ) 750/2 με κωδικό ενάρημο Έργου 2021ΣΕ75020019 και κωδικό MIS5130723.

## Άρθρο 3

### Διάρκεια σύμβασης -Χρόνος Παράδοσης

Η διάρκεια της παρούσας σύμβασης ορίζεται από την υπογραφή της και μέχρι ..... . Ο συμβατικός χρόνος παράδοσης των υλικών καθορίζεται στο άρθρο 6 της παρούσας. *[Ως διάρκεια σύμβασης προμήθειας, στην περίπτωση που αυτή δεν ορίζεται ρητά στη διακήρυξη, νοείται ο χρόνος μέχρι και την οριστική παραλαβή του συνόλου των ποσοτήτων.]*

## Άρθρο 4

### Υποχρεώσεις Αναδόχου

Ο Ανάδοχος εγγυάται και δεσμεύεται ανέκκλητα στην Αναθέτουσα Αρχή:

Α) ότι, τηρεί και θα εξακολουθήσει να τηρεί κατά την εκτέλεση της παρούσας σύμβασης τις υποχρεώσεις του που απορρέουν από τις διατάξεις της περιβαλλοντικής, κοινωνικοασφαλιστικής και εργατικής νομοθεσίας, που έχουν θεσπιστεί με το δίκαιο της Ένωσης, το εθνικό δίκαιο, συλλογικές συμβάσεις ή διεθνείς διατάξεις περιβαλλοντικού, κοινωνικού και εργατικού δικαίου, οι οποίες απαριθμούνται στο Παράρτημα Χ του Προσαρτήματος Α' (και του Ν. 4412/2016). Η τήρηση των εν λόγω υποχρεώσεων ελέγχεται και βεβαιώνεται από τα όργανα που επιβλέπουν την εκτέλεση της παρούσας σύμβασης και τις αρμόδιες δημόσιες αρχές και υπηρεσίες που ενεργούν εντός των ορίων της ευθύνης και της αρμοδιότητάς τους

Β) ότι θα ενεργεί σύμφωνα με το Νόμο και με την παρούσα, ότι θα λαμβάνει τα κατάλληλα μέτρα για να διασφαλίσει την ομαλή και προσηκούσα εκτέλεση της παρούσας σύμφωνα με τη Διακήρυξη και τα λοιπά Έγγραφα της Σύμβασης και ότι δεν θα ενεργήσει αθέμιτα, παράνομα ή καταχρηστικά καθ' όλη τη διάρκεια της εκτέλεσης της παρούσας, σύμφωνα με τη ρήτρα ακεραιότητας που επισυνάπτεται στην παρούσα και αποτελεί αναπόσπαστο τμήμα της.

Γ) ότι, με δεδομένο πως η εν θέματι σύμβαση προμηθειών προϊόντων εμπίπτει στο πεδίο εφαρμογής του Ν. 2939/2001, υποχρεούται κατά την υπογραφή της σύμβασης και καθ' όλη τη διάρκεια εκτέλεσης αυτής να τηρεί τις υποχρεώσεις των παραγράφων 2 και 11 του άρθρου 4β ή και της παρ. 1 του άρθρου 12 ή και της παρ. 1 του άρθρου 16 του Ν. 2939/2001. Η τήρηση των υποχρεώσεων ελέγχθηκε από την Αναθέτουσα Αρχή μέσω του αρχείου δημοσιοποίησης εγγεγραμμένων παραγωγών στο Εθνικό Μητρώο Παραγωγών (Ε.Μ.ΠΑ.) που τηρείται στην ηλεκτρονική σελίδα του Ε.Ο.ΑΝ. εντός της προθεσμίας της παραγράφου 4 του άρθρου 105 του Ν. 4412/2016. Ο αριθμός Ε.Μ.ΠΑ. του υπόχρεου παραγωγού..... είναι ο .....

Δ)ότι καθ' όλη τη διάρκεια εκτέλεσης της σύμβασης, θα συνεργάζεται στενά με την Αναθέτουσα Αρχή, υποχρεούται δε να λαμβάνει υπόψη του οποιοσδήποτε παρατηρήσεις της σχετικά με την εκτέλεση της σύμβασης.

Ε) ότι θα εκτελεί τις απορρέουσες από τη Σύμβαση υποχρεώσεις του εγκαίρως και προσηκόντως με τη δέουσα προσοχή και επιμέλεια και σύμφωνα με τις αρχές της καλής πίστης και των συναλλακτικών ηθών και ότι κατά την εκτέλεση των συμβατικών του υποχρεώσεων θα συμμορφώνεται προς τις εντολές και οδηγίες της Αναθέτουσας Αρχής.

## Άρθρο 5

### Αμοιβή - Τρόπος πληρωμής

Το συνολικό συμβατικό τίμημα ανέρχεται σε ....., πλέον ΦΠΑ 24%. Η πληρωμή του Αναδόχου θα πραγματοποιηθεί σύμφωνα με την παράγραφο 5.1.1 της υπ' αριθ. ΧΧ/2023 Διακήρυξης Γ.Δ.Ο.Υ.Ε.Σ. και συγκεκριμένα ..... *[αναφέρονται οι ειδικοί όροι πληρωμής, ιδίως σε περίπτωση επιλογής εκ μέρους του αναδόχου εναλλακτικού τρόπου πληρωμής]*

Η πληρωμή του συμβατικού τιμήματος στον Ανάδοχο θα γίνεται με έκδοση χρηματικού εντάλματος πληρωμής μέσω της Γενικής Διεύθυνσης Οικονομικών και Επιτελικού Σχεδιασμού /



Υπουργείου Προστασίας του Πολίτη, με απευθείας μεταφορά του δικαιούμενου ποσού σε πίστωση ατομικού λογαριασμού καταθέσεων του Αναδόχου, σύμφωνα με τις διατάξεις της υπ' αριθ. 134453 από 23.12.2015 κοινής απόφασης του Υπουργού Οικονομίας, Ανάπτυξης και Τουρισμού και του Υπουργού Οικονομικών περί «Ρυθμίσεων για τις πληρωμές των δαπανών του Προγράμματος Δημοσίων Επενδύσεων - ΠΔΕ (Τροποποίηση και αντικατάσταση της κοινής υπουργικής απόφασης 46274/26.09.2014(ΦΕΚ Β 2857 28.12.2015), μετά την οριστική, ποιοτική και ποσοτική παραλαβή των ειδών και εφόσον υποβληθούν στη Διεύθυνση Προμηθειών Γ.Δ.Ο.Υ.Ε.Σ. τα προβλεπόμενα δικαιολογητικά, σύμφωνα με το άρθρο 200 του Ν. 4412/ 2016, εντός πέντε (5) ημερών από την κοινοποίηση στον Ανάδοχο του σχετικού πρωτοκόλλου οριστικής ποσοτικής και ποιοτικής παραλαβής. Επισημαίνεται ότι, η υποβολή του τιμολογίου πώλησης δεν δύναται να γίνει προ της ημερομηνίας εκδόσεως του πρωτοκόλλου οριστικής ποιοτικής και ποσοτικής παραλαβής.

Η πληρωμή θα πραγματοποιηθεί σε ευρώ (€), εντός τριάντα(30) ημερών, υπολογιζομένων από την επομένη της υποβολής του τιμολογίου πώλησης από τον προμηθευτή και κατόπιν προηγούμενης θεώρησης των σχετικών χρηματικών ενταλμάτων πληρωμής από την αρμόδια επιτροπή και θα γίνεται με την προσκόμιση από τον Ανάδοχο των νομίμων παραστατικών και δικαιολογητικών που προβλέπονται από τις διατάξεις του άρθρου 200 παρ. 4 του Ν. 4412/2016, καθώς και κάθε άλλου δικαιολογητικού που τυχόν ήθελε ζητηθεί από τις αρμόδιες υπηρεσίες που διενεργούν τον έλεγχο και την πληρωμή.

Σε περίπτωση που η πληρωμή του αναδόχου καθυστερήσει από την αναθέτουσα αρχή τριάντα(30) ημέρες από την οριστική ποιοτική και ποσοτική παραλαβή των αγαθών και την ολοκλήρωση των σχετικών διαδικασιών επαλήθευσης, υπό την προϋπόθεση ότι θα έχει περιέλθει μέχρι και την ημερομηνία αυτή στην αναθέτουσα αρχή το τιμολόγιο ή άλλο ισοδύναμο παραστατικό πληρωμής, η αναθέτουσα αρχή, σύμφωνα με τα οριζόμενα στην υποπαρ. Ζ5 της παρ. Ζ του Ν. 4152/2013, (Α' -107/09-05-2013) «Επείγοντα μέτρα εφαρμογής των Ν. 4046/2012, Ν. 4093/2012 και Ν. 4127/2013» καθίσταται υπερήμερη και οφείλει τόκους υπερημερίας, χωρίς να απαιτείται όχληση από τον ανάδοχο. Σε περίπτωση καθυστέρησης υποβολής των οικείων δικαιολογητικών πληρωμής, η αναθέτουσα αρχή δεν καθίσταται υπερήμερος, ει μη μόνο από την ημέρα προσκόμισής τους.

Τον Προμηθευτή βαρύνουν οι υπέρ τρίτων κρατήσεις, ως και κάθε άλλη επιβάρυνση, σύμφωνα με την κείμενη νομοθεσία, μη συμπεριλαμβανομένου του Φ.Π.Α., για την παράδοση του είδους στον τόπο και με τον τρόπο που προβλέπεται στα έγγραφα της Σύμβασης.

Ιδίως βαρύνεται με τις ακόλουθες κρατήσεις:

- 0,10% η οποία υπολογίζεται επί της αξίας κάθε πληρωμής προ φόρων και κρατήσεων της αρχικής, καθώς και κάθε συμπληρωματικής σύμβασης υπέρ της Ενιαίας Αρχής Δημοσίων Συμβάσεων, η οποία επιβαρύνεται με χαρτόσημο 3% & επ' αυτού 20% εισφορά υπέρ ΟΓΑ.
- 0,02% η οποία υπολογίζεται επί της αξίας, εκτός Φ.Π.Α., της αρχικής, καθώς και κάθε συμπληρωματικής σύμβασης υπέρ της ανάπτυξης και συντήρησης του Ο.Π.Σ. Ε.Σ.Η.ΔΗ.Σ., η οποία επιβαρύνεται με χαρτόσημο 3% & επ' αυτού 20% εισφορά υπέρ ΟΓΑ.

Με κάθε πληρωμή θα γίνεται η προβλεπόμενη από την κείμενη νομοθεσία παρακράτηση φόρου εισοδήματος αξίας 4% επί του καθαρού ποσού.

## **Άρθρο 6**

### **Χρόνος Παράδοσης Υλικών - Παραλαβή υλικών - Χρόνος και τρόπος παραλαβής υλικών**

Ο Ανάδοχος υποχρεούται να παραδώσει τα υλικά εντός χρονικού διαστήματος ..... (χρόνος που προβλέπεται από τις Τεχνικές Προδιαγραφές του κάθε τμήματος) από την υπογραφή της παρούσας, στις αποθήκες της Ελληνικής Αστυνομίας (Λ. Θρακομακεδόνων 101-136 71 Αχαρναί-Αττικής), σύμφωνα με την παράγραφο 6.1 της υπ' αριθ. XX/2023 Διακήρυξης Γ.Δ.Ο.Υ.Ε.Σ.. Μη εμπρόθεσμη παράδοση των υλικών από τον Ανάδοχο επάγεται τη κήρυξη αυτού ως έκπτωτου σύμφωνα με την παράγραφο 6.1.2 της ίδιας Διακήρυξης.

Ο συμβατικός χρόνος παράδοσης των υλικών μπορεί να παρατείνεται, πριν από τη λήξη του αρχικού συμβατικού χρόνου παράδοσης, υπό τις προϋποθέσεις του άρθρου 206 του Ν. 4412/2016. Στην περίπτωση που το αίτημα υποβάλλεται από τον Ανάδοχο και η παράταση χορηγείται από την Αναθέτουσα Αρχή χωρίς να συντρέχουν λόγοι ανωτέρας βίας ή άλλοι ιδιαιτέρως σοβαροί λόγοι που καθιστούν αντικειμενικώς αδύνατη την εμπρόθεσμη παράδοση των συμβατικών ειδών επιβάλλονται στον Ανάδοχο οι κυρώσεις του άρθρου 207 του Ν. 4412/2016.

Η παραλαβή των υλικών γίνεται από επιτροπές, υπό τους όρους, διαδικασίες παραλαβής, τρόπους ποσοτικού και ποιοτικού ελέγχου των υλικών, ανάληψης του κόστους διενέργειας ελέγχου



από τον Ανάδοχο που ορίζονται και συμφωνούνται στην παράγραφο 6.2 της υπ' αριθ. XX/2023 Διακήρυξης Γ.Δ.Ο.Υ.Ε.Σ.. Υλικά που απορρίφθηκαν ή κρίθηκαν παραληπτέα με έκπτωση επί της συμβατικής τιμής, μπορούν να παραπέμπονται για επανεξέταση σύμφωνα με τα οριζόμενα στην παράγραφο 6.2.1. της ίδιας Διακήρυξης

Αν η παραλαβή των υλικών και η σύνταξη του σχετικού πρωτοκόλλου δεν πραγματοποιηθεί από την επιτροπή παραλαβής μέσα στον οριζόμενο από τη σύμβαση χρόνο, ισχύουν τα αναφερόμενα στην παράγραφο 6.2.2. της υπ' αριθ. XX/2023 Διακήρυξης Γ.Δ.Ο.Υ.Ε.Σ..

Ανεξάρτητα από την, στην ως άνω παράγραφο 6.2.2 οριζόμενη αυτοδίκαιη παραλαβή και την πληρωμή του Αναδόχου, πραγματοποιούνται οι προβλεπόμενοι από την παρούσα σύμβαση έλεγχοι από επιτροπή που συγκροτείται με απόφαση της Αναθέτουσας Αρχής στην οποία δεν μπορεί να συμμετέχουν ο πρόεδρος και τα μέλη της επιτροπής που δεν πραγματοποίησε την παραλαβή στον προβλεπόμενο από την παρούσα σύμβαση χρόνο. Η παραπάνω επιτροπή παραλαβής προβαίνει σε όλες τις διαδικασίες παραλαβής που προβλέπονται από την ως άνω παράγραφο 2 του όρου 2 της παρούσας σύμβασης και της παραγράφου 6.2.1 της υπ' αριθ. XX/2023 Διακήρυξης Γ.Δ.Ο.Υ.Ε.Σ. και του άρθρου 208 του Ν. 4412/2016 και συντάσσει τα σχετικά πρωτόκολλα.

Οι εγγυητικές επιστολές προκαταβολής και καλής εκτέλεσης δεν επιστρέφονται πριν από την ολοκλήρωση όλων των προβλεπομένων από την παρούσα σύμβαση ελέγχων και τη σύνταξη των σχετικών πρωτοκόλλων.

Η παραλαβή του είδους θα πραγματοποιηθεί μέσα σε ..... ημερολογιακές ημέρες από την ημερομηνία παράδοσης αυτού, από την Ε.Π.Π.Ε. που θα συγκροτηθεί για το σκοπό αυτό και εφόσον πραγματοποιηθούν όλοι οι προβλεπόμενοι από τα έγγραφα της Σύμβασης έλεγχοι, ως ορίζονται αναλυτικά στις αντίστοιχες τεχνικές προδιαγραφές. Τα συνταχθέντα πρωτόκολλα παραλαβής κοινοποιούνται στον Προμηθευτή.

Στον προαναφερόμενο χρόνο δεν υπολογίζεται το χρονικό διάστημα από την αποστολή των δειγμάτων για έλεγχο από όργανα που δεν ανήκουν στην φορέα (Αναθέτουσα Αρχή), μέχρι την κοινοποίηση των αποτελεσμάτων του ελέγχου στην αρμόδια Επιτροπή.

Ως προς τις λεπτομέρειες του χρόνου παραλαβής των ειδών, ισχύουν τα αναφερόμενα στα άρθρα 208 και 209 του Ν. 4412/2016 και στο τμήμα των Τεχνικών Προδιαγραφών του Παραρτήματος Ι της υπ' αριθ. XX/2023 Διακήρυξης Γ.Δ.Ο.Υ.Ε.Σ..

## Άρθρο 7

### Δείγματα - Δειγματοληψία - Εργαστηριακές εξετάσεις.

(όπου απαιτείται σύμφωνα με τα οριζόμενα στο Παράρτημα Ι «Τεχνικές Προδιαγραφές» της υπ' αριθ. XX/2023 Διακήρυξης Γ.Δ.Ο.Υ.Ε.Σ.)

Ο Ανάδοχος με την υπογραφή της παρούσας, υποχρεούται να προσκομίσει εντός χρονικού διαστήματος ..... (χρόνος που προβλέπεται από τις Τεχνικές Προδιαγραφές του τμήματος), στην αρμόδια Επιτροπή Παρακολούθησης και Παραλαβής Έργου (Ε.Π.Π.Ε.), ..... δείγματα ....., σύμφωνα με τις τεχνικές προδιαγραφές του Παραρτήματος Ι της υπ' αριθ. XX/2023 Διακήρυξης Γ.Δ.Ο.Υ.Ε.Σ., συμμορφούμενος και προς τις τυχόν υποδείξεις της Υπηρεσίας, τα οποία αφού επισημοποιηθούν, θα χρησιμοποιηθούν σαν υποδείγματα: α) για την κατασκευή των υπολοίπων και β) για την ποιοτική και οριστική παραλαβή.

Εφόσον τα παραπάνω δείγματα ικανοποιούν πλήρως τις απαιτήσεις της Υπηρεσίας, επισημοποιούνται σαν προδείγματα....., από την επιτροπή παραλαβής και από τον προμηθευτή. Εάν τα δείγματα αυτά, δεν συμφωνούν πλήρως με τις απαιτήσεις των τεχνικών προδιαγραφών, δεν επισημοποιούνται και ο προμηθευτής υποχρεούται να προσκομίσει, εντός ....., νέα δείγματα προς επισημοποίηση.

Το χρονικό διάστημα που απαιτείται για την κατασκευή και επισημοποίηση των παραπάνω δειγμάτων συμπεριλαμβάνεται στο συνολικό χρόνο παράδοσης.

Κατά τη διαδικασία παραλαβής του υπό προμήθεια είδους, θα πραγματοποιείται ποιοτικός, ποσοτικός, μακροσκοπικός και εργαστηριακός έλεγχος, ως ειδικότερα έχει ορισθεί στο Παράρτημα Ι «Τεχνικές Προδιαγραφές» της υπ' αριθ. XX/2023 Διακήρυξης Γ.Δ.Ο.Υ.Ε.Σ., καθώς επίσης και κάθε άλλος απαιτούμενος έλεγχος που θα κριθεί απαραίτητος από την ως άνω Επιτροπή, προκειμένου να αποδειχθεί ότι το υπό προμήθεια είδος ανταποκρίνεται και καλύπτει τις απαιτήσεις της παρούσας Σύμβασης.

Ειδικότερα : .....



Ως προς τις λοιπές λεπτομέρειες των προαναφερόμενων ελέγχων, ισχύουν τα οριζόμενα στο Παράρτημα Ι «Τεχνικές Προδιαγραφές» της υπ' αριθ. XX/2023 Διακήρυξης Γ.Δ.Ο.Υ.Ε.Σ. και στα άρθρα 208 και 209 του Ν. 4412/2016.

### **Άρθρο 8**

#### **Απόρριψη συμβατικών υλικών - Αντικατάσταση**

Σε περίπτωση οριστικής απόρριψης ολόκληρης ή μέρους της συμβατικής ποσότητας των υλικών, με απόφαση της Αναθέτουσας Αρχής, μπορεί να εγκρίνεται αντικατάστασή της με άλλη, που να είναι σύμφωνη με τους όρους της παρούσας σύμβασης, στους χρόνους, τη διαδικασία αντικατάστασης και την τακτή προθεσμία που ορίζονται στην απόφαση αυτή και σύμφωνα με την παράγραφο 6.3 της υπ' αριθ. XX/2023 Διακήρυξης Γ.Δ.Ο.Υ.Ε.Σ..

Αν ο ανάδοχος δεν αντικαταστήσει τα υλικά που απορρίφθηκαν μέσα στην προθεσμία που του τάχθηκε και εφ' όσον έχει λήξει ο συμβατικός χρόνος, κηρύσσεται έκπτωτος και υπόκειται στις προβλεπόμενες κυρώσεις σύμφωνα με την ως άνω παράγραφο 6.3.

Η επιστροφή των υλικών που απορρίφθηκαν γίνεται σύμφωνα με τα προβλεπόμενα στις παρ. 2 και 3 του άρθρου 213 του Ν. 4412/2016.

### **Άρθρο 9**

#### **Υποκατάσταση προμηθευτή - Εκχώρηση**

Απαγορεύεται η εκχώρηση σε άλλο πρόσωπο των εκ της συμβάσεως απορρεουσών υποχρεώσεων του αναδόχου, καθώς και η εκχώρηση των απαιτήσεών του σε οιοδήποτε τρίτο φυσικό ή νομικό πρόσωπο. Κατ' εξαίρεση, επιτρέπεται η εκχώρηση των δικαιωμάτων του σε αναγνωρισμένα Πιστωτικά Ιδρύματα, με σκοπό την έκδοση εγγυητικών επιστολών ή λόγω Σύμβασης πίστωσης με ανοικτό (αλληλόχρεο) λογαριασμό απ' αυτά.

### **Άρθρο 10**

#### **Υπεργολαβία**

Ο Ανάδοχος, δεν απαλλάσσεται από τις συμβατικές του υποχρεώσεις και ευθύνες έναντι της Αναθέτουσας Αρχής λόγω ανάθεσης της εκτέλεσης τμήματος/τμημάτων της σύμβασης σε υπεργολάβους. Η τήρηση των υποχρεώσεων της παρ. 2 του άρθρου 18 του Ν. 4412/2016 από υπεργολάβους δεν αίρει την ευθύνη του Αναδόχου.

Ο Ανάδοχος με το από ..... έγγραφό του, το οποίο επισυνάπτεται στην παρούσα, ενημέρωσε την Αναθέτουσα Αρχή για την επωνυμία/όνομα, τα στοιχεία επικοινωνίας και τους νόμιμους εκπροσώπους των υπεργολάβων του, οι οποίοι συμμετέχουν στην εκτέλεση της παρούσας σύμβασης. Ο Ανάδοχος υποχρεούται να γνωστοποιεί στην Αναθέτουσα Αρχή κάθε αλλαγή των πληροφοριών αυτών, κατά τη διάρκεια της παρούσας σύμβασης, καθώς και τις απαιτούμενες πληροφορίες σχετικά με κάθε νέο υπεργολάβο, τον οποίο ο Ανάδοχος θα χρησιμοποιεί εν συνεχεία στην εν λόγω σύμβαση, προσκομίζοντας τα σχετικά συμφωνητικά/δηλώσεις συνεργασίας. Σε περίπτωση διακοπής της συνεργασίας του Αναδόχου με υπεργολάβο/ υπεργολάβους της παρούσας σύμβασης, ο Ανάδοχος υποχρεούται σε άμεση γνωστοποίηση της διακοπής αυτής στην Αναθέτουσα Αρχή και οφείλει να διασφαλίσει την ομαλή εκτέλεση του τμήματος/ τμημάτων της σύμβασης είτε από τον ίδιο, είτε από νέο υπεργολάβο τον οποίο θα γνωστοποιήσει στην Αναθέτουσα Αρχή κατά την ως άνω διαδικασία. Η Αναθέτουσα Αρχή επαληθεύει τη συνδρομή των λόγων αποκλεισμού για τους υπεργολάβους.

### **Άρθρο 11**

#### **Κήρυξη οικονομικού φορέα έκπτωτου - Κυρώσεις**

Ο Ανάδοχος κηρύσσεται υποχρεωτικά έκπτωτος από τη σύμβαση και από κάθε δικαίωμα που απορρέει από αυτήν, με απόφαση της Αναθέτουσας Αρχής για τους λόγους που αναφέρονται και σύμφωνα με τα οριζόμενα στην παράγραφο 5.2.1 της υπ' αριθ. XX/2023 Διακήρυξης Γ.Δ.Ο.Υ.Ε.Σ.. Στον Ανάδοχο που κηρύσσεται έκπτωτος από την παρούσα σύμβαση, επιβάλλονται, με απόφαση της Αναθέτουσας Αρχής και κατόπιν τήρησης της σχετικής διαδικασίας και οι κυρώσεις/αποκλεισμός που προβλέπονται στην ως άνω παράγραφο 5.2.1.

Αν το συμβατικό υλικό φορτωθεί - παραδοθεί ή αντικατασταθεί μετά τη λήξη του συμβατικού χρόνου και μέχρι λήξης του χρόνου της παράτασης που χορηγήθηκε, σύμφωνα με τη Διακήρυξη και το άρθρο 206 του Ν. 4412/16, επιβάλλεται πρόστιμο/τόκος και εισπράττεται σύμφωνα με την παράγραφο 5.2.2 της υπ' αριθ. XX/2023 Διακήρυξης Γ.Δ.Ο.Υ.Ε.Σ..



Σε βάρος του έκπτωτου αναδόχου επιβάλλεται επίσης καταλογισμός του διαφέροντος, που προκύπτει εις βάρος της αναθέτουσας αρχής, εφόσον αυτή προμηθευτεί τα αγαθά, που δεν προσκομίστηκαν προσηκόντως από τον έκπτωτο οικονομικό φορέα, αναθέτοντας το ανεκτέλεστο αντικείμενο της σύμβασης σε τρίτο οικονομικό φορέα. Το διαφέρον υπολογίζεται με τον ακόλουθο τύπο:  $\Delta = (TKT - TKE) \times \Pi$ , όπου:

$\Delta$  = Διαφέρον που θα προκύψει εις βάρος της αναθέτουσας αρχής, εφόσον αυτή προμηθευτεί τα αγαθά που δεν προσκομίστηκαν προσηκόντως από τον έκπτωτο οικονομικό φορέα, σύμφωνα με τα ανωτέρω αναφερόμενα. Το διαφέρον λαμβάνει θετικές τιμές, αλλιώς θεωρείται ίσο με μηδέν.

TKT = Τιμή κατακύρωσης της προμήθειας των αγαθών, που δεν προσκομίστηκαν προσηκόντως από τον έκπτωτο οικονομικό φορέα στον νέο ανάδοχο.

TKE = Τιμή κατακύρωσης της προμήθειας των αγαθών, που δεν προσκομίστηκαν προσηκόντως από τον έκπτωτο οικονομικό φορέα, σύμφωνα με τη σύμβαση από την οποία κηρύχθηκε έκπτωτος ο οικονομικός φορέας.

$\Pi$  = Συντελεστής προσαύξησης προσδιορισμού της έμμεσης ζημίας που προκαλείται στην αναθέτουσα αρχή από την έκπτωση του αναδόχου.

Για την είσπραξη του διαφέροντος από τον έκπτωτο οικονομικό φορέα μπορεί να εφαρμόζεται η διαδικασία του Κώδικα Είσπραξης Δημόσιων Εσόδων. Το διαφέρον εισπράττεται υπέρ της αναθέτουσας αρχής.

### **Άρθρο 12**

#### **Τροποποίηση σύμβασης κατά τη διάρκειά της**

Η Σύμβαση μπορεί να τροποποιείται κατά τη διάρκειά της, χωρίς να απαιτείται νέα διαδικασία σύναψης, μόνο σύμφωνα με τους όρους και τις προϋποθέσεις του άρθρου 132 του Ν. 4412/2016 και κατόπιν γνωμοδότησης του αρμοδίου οργάνου της Αναθέτουσας Αρχής. Ιδίως, δύναται να τροποποιηθεί ως προς το προσφερόμενο αγαθό, στην περίπτωση που τροποποιηθεί ή διακοπεί οριστικά η παραγωγή αυτού από τον κατασκευαστή. Στην περίπτωση αυτή ο ανάδοχος θα πρέπει να αποδεικνύει με στοιχεία το ως άνω γεγονός, καθώς και ότι το τροποποιημένο ή το μοντέλο του αγαθού που θα παράγεται πλέον, καλύπτει πλήρως τις απαιτήσεις και τις τεχνικές προδιαγραφές της παρούσας Διακήρυξης. Εάν υφίσταται διαφοροποίηση στην τιμή, το νέο συμβατικό αντίτιμο δεν είναι δυνατό να υπερβαίνει το συμφωνηθέν με την αρχική Σύμβαση.

### **Άρθρο 13**

#### **Ανωτέρα Βία**

Τα συμβαλλόμενα μέρη δεν ευθύνονται για τη μη εκπλήρωση των συμβατικών τους υποχρεώσεων, στο μέτρο που η αδυναμία εκπλήρωσης οφείλεται σε περιστατικά ανωτέρας βίας.

Ο Ανάδοχος, επικαλούμενος υπαγωγή της αδυναμίας εκπλήρωσης υποχρεώσεων του σε γεγονός που εμπίπτει στην έννοια της ανωτέρας βίας, οφείλει να γνωστοποιήσει και επικαλεσθεί προς την Αναθέτουσα Αρχή τους σχετικούς λόγους και περιστατικά εντός αποσβεστικής προθεσμίας είκοσι (20) ημερών από τότε που συνέβησαν, προσκομίζοντας τα απαραίτητα αποδεικτικά στοιχεία. Η Αναθέτουσα Αρχή αποφασίζει μετά από γνωμοδότηση του αρμόδιου για αυτό οργάνου.

Μόνο η έγγραφη αναγνώριση από την Αναθέτουσα Αρχή της ανώτερης βίας που επικαλείται ο Ανάδοχος τον απαλλάσσει από τις συνέπειες της εκπρόθεσμης ή μη κατάλληλα εκπλήρωσης της προμήθειας.

Στην παρούσα Σύμβαση, ο όρος «ανωτέρα βία» νοείται ότι περιλαμβάνει, ενδεικτικά και όχι περιοριστικά τις περιπτώσεις εθνικής έκτακτης ανάγκης, πολέμου και γενικότερα τις περιπτώσεις, οι οποίες σύμφωνα με την εθνική νομοθεσία, νομολογία και τα συναλλακτική ήθη και συνήθειες, συνιστούν καταστάσεις ανωτέρας βίας και υπό κανονικές συνθήκες δεν δύναται να προβλεφθούν ή να ελεγχθούν και προκαλούν καθυστέρηση ή καθιστούν αδύνατη την υλοποίηση της παρούσας Σύμβασης εκ μέρους του Αναδόχου.

Λόγοι ανωτέρας βίας δεν απαλλάσσουν τα Μέρη από τις συμβατικές υποχρεώσεις τους, αλλά συνιστούν λόγο αναστολής εκπλήρωσης αυτών, για όσο χρονικό διάστημα διαρκεί το γεγονός που συνιστά ανωτέρα βία. Ειδικότερα, για όσο χρονικό διάστημα ο Ανάδοχος, λόγω ανωτέρας βίας, κωλύεται ή καθυστερεί στην εκτέλεση των υποχρεώσεών του, που απορρέουν από την παρούσα Σύμβαση, αναστέλλεται η υποχρέωσή του για εκτέλεση και παράδοση του Έργου και η διάρκεια της Σύμβασης παρατείνεται για όσο χρόνο συνεχίζει να υφίσταται η κατάσταση ανωτέρας βίας. Σε κάθε



περίπτωση όμως, ο Ανάδοχος υποχρεούται να γνωστοποιήσει αμελλητί στην Αναθέτουσα Αρχή, την ύπαρξη τέτοιας κατάστασης.

#### **Άρθρο 14**

##### **Ολοκλήρωση συμβατικού αντικειμένου**

Η σύμβαση θεωρείται ότι έχει ολοκληρωθεί, όταν παραληφθούν οριστικά, ποσοτικά και ποιοτικά τα αγαθά που παραδόθηκαν, όταν αποπληρωθεί το συμβατικό τίμημα και εκπληρωθούν και οι τυχόν λοιπές συμβατικές ή νόμιμες υποχρεώσεις και από τα δύο συμβαλλόμενα μέρη και όταν αποδεσμευθούν οι σχετικές εγγυήσεις κατά τα προβλεπόμενα στη σύμβαση.

#### **Άρθρο 15**

##### **Δικαίωμα μονομερούς λύσης της σύμβασης**

Η Αναθέτουσα Αρχή μπορεί, με τις προϋποθέσεις που ορίζονται στην παράγραφο 4.6 της υπ' αριθ. XX/2023 Διακήρυξης Γ.Δ.Ο.Υ.Ε.Σ., να καταγγείλει τη σύμβαση κατά τη διάρκεια της εκτέλεσής της.

#### **Άρθρο 16**

##### **Εφαρμοστέο Δίκαιο - Επίλυση Διαφορών**

Η παρούσα διέπεται από το Ελληνικό Δίκαιο και ειδικότερα α) από το θεσμικό πλαίσιο που αναφέρεται στην παράγραφο 1.4. της υπ' αριθ. XX/2023 Διακήρυξης Γ.Δ.Ο.Υ.Ε.Σ. και β) τη Διακήρυξη και τα Έγγραφα της Σύμβασης.

Ο Ανάδοχος μπορεί κατά των αποφάσεων της Αναθέτουσας Αρχής που επιβάλλουν σε βάρος του κυρώσεις, δυνάμει των παραγράφων της υπ' αριθ. XX/2023 Διακήρυξης Γ.Δ.Ο.Υ.Ε.Σ. 5.2 (Κήρυξη οικονομικού φορέα εκπτώτου -Κυρώσεις), 6.1 (Χρόνος παράδοσης υλικών), 6.3 (Απόρριψη συμβατικών υλικών -αντικατάσταση), μπορεί να ασκήσει τα δικαιώματα που του αναγνωρίζονται και υπό τις προϋποθέσεις και έννομες συνέπειες που ορίζονται στην παράγραφο 5.3 της ίδιας Διακήρυξης.

Κατά την εκτέλεση της σύμβασης, κάθε διαφορά που προκύπτει αναφορικά με την ερμηνεία, και/ή το κύρος και/ή την εκτέλεση της παρούσας, ή εξ αφορμής της, επιλύονται σύμφωνα με την παράγραφο 5.4 της ίδιας Διακήρυξης.

#### **Άρθρο 17**

##### **Βαρύτητα εγγράφων**

Οι σχέσεις της Αναθέτουσας Αρχής και του Προμηθευτή, ρυθμίζονται από την παρούσα Σύμβαση, την ισχύουσα νομοθεσία και όλα τα έγγραφα, που σχετίζονται με την προμήθεια. Για τους λοιπούς μη κατονομαζόμενους στην παρούσα Σύμβαση όρους, ισχύουν τα αναφερόμενα στη σχετική με την παρούσα προμήθεια Διακήρυξη και το Τεύχος Τεχνικών Προδιαγραφών, σε συνδυασμό με την προσφορά του Αναδόχου, όπως αυτή έχει γίνει αποδεκτή από την Αναθέτουσα Αρχή.

Για την άρση τυχόν αμφισβητήσεων ή συγκρουόμενων ρυθμίσεων, πλην των όρων που αναφέρονται ειδικά στην παρούσα Σύμβαση, το κείμενο της οποίας κατισχύει κάθε άλλου κειμένου στο οποίο αυτή στηρίζεται, εκτός βεβαίως καταδήλων σφαλμάτων ή παραδρομών, ισχύουν και όλα τα παρακάτω αναφερόμενα κείμενα με την ακόλουθη σειρά ιεραρχίας :

A. Η παρούσα Σύμβαση.

B. Η προσφορά του Προμηθευτή, ως αυτή έγινε δεκτή.

Γ. Η υπ' αριθ. XX/2023 Διακήρυξη Γ.Δ.Ο.Υ.Ε.Σ..

Δ. Οι διατάξεις του Ν. 4412/2016 ως ισχύει, οι σχετικές διατάξεις του Αστικού Κώδικα, καθώς και τυχόν ειδικότερες διατάξεις που αφορούν τις δημόσιες Συμβάσεις.

Όπου προκύπτουν ερμηνευτικές ή οιοσδήποτε άλλες αμφισβητήσεις ή κενά ρυθμίσεων ισχύουν οι πλέον ευεργετικές, για την Αναθέτουσα Αρχή, ρυθμίσεις.

#### **Άρθρο 18**

##### **Επίλυση διαφορών - Διατάξεις**

Κάθε διαφορά που τυχόν προκύψει κατά την εκτέλεση της παρούσας Σύμβασης, επιλύεται αποκλειστικά από τα αρμόδια δικαστήρια των Αθηνών. Για όλα τα λοιπά θέματα της παρούσας Σύμβασης, ισχύουν οι διατάξεις του Ν. 4270/2014 (Α'-143) «*Αρχές δημοσιονομικής διαχείρισης και εποπτείας ενσωμάτωση της Οδηγίας 2011/85/ΕΕ*» δημόσιο λογιστικό και άλλες διατάξεις», του Ν. 4412/2016 «*Δημόσιες Συμβάσεις Έργων, Προμηθειών και Υπηρεσιών (προσαρμογή*



23PROC012069858 2023-02-02

ΕΥΡΩΠΑΪΚΟ ΤΑΜΕΙΟ ΕΣΩΤΕΡΙΚΗΣ ΑΣΦΑΛΕΙΑΣ

Ευρωπαϊκή Συμμετοχή: 75%

Εθνική Συμμετοχή: 25%



στις Οδηγίες 2014/24/ΕΕ και 2014/25/ΕΕ)» (Α'-147) ως ισχύουν και οι όροι της υπ' αριθ. XX/2023 Διακήρυξης της Γ.Δ.Ο.Υ.Ε.Σ..

- Κατόπιν των ανωτέρω συντάχθηκε η παρούσα Σύμβαση, η οποία αφού βεβαιώθηκε, υπεγράφη νόμιμα από τους συμβαλλόμενους, από το δε Ανάδοχο με τη χρήση προηγμένης ψηφιακής υπογραφής μέσω του Ε.Σ.Η.ΔΗ.Σ. λόγω των περιορισμών για τη διάδοση του COVID-19 και από τον κ. Διευθυντή της Διεύθυνσης Υποστήριξης του Αρχηγείου της Ελληνικής Αστυνομίας ιδιοχείρως σε δύο(2) αντίτυπα.
- Τα πρωτότυπα της Σύμβασης, κατατέθηκαν στη Διεύθυνση Προμηθειών της Γ.Δ.Ο.Υ.Ε.Σ., το δε ψηφιακά υπογεγραμμένο ηλεκτρονικό αντίτυπο του Αναδόχου, απεστάλη σ' αυτόν μέσω του Ε.Σ.Η.ΔΗ.Σ..
- Ο Ανάδοχος κατέβαλε κατά την υπογραφή της παρούσας την αξία των ενσήμων της Ελληνικής Αστυνομίας, με τη χρήση ηλεκτρονικού παραβόλου (e-Παράβολο).

#### ΟΙ ΣΥΜΒΑΛΛΟΜΕΝΟΙ

*Για το Ελληνικό Δημόσιο*

*Ο προμηθευτής και γι' αυτόν*



**ΕΛΛΗΝΙΚΗ ΔΗΜΟΚΡΑΤΙΑ**  
**ΥΠΟΥΡΓΕΙΟ ΠΡΟΣΤΑΣΙΑΣ ΤΟΥ ΠΟΛΙΤΗ**  
**ΑΡΧΗΓΕΙΟ ΕΛΛΗΝΙΚΗΣ ΑΣΤΥΝΟΜΙΑΣ**  
Επιτροπή Κατάρτισης Τεχνικών  
Προδιαγραφών – Αξιολόγησης Τεχνικών  
Προσφορών για την προμήθεια  
προβλεπόμενων ατομικών εφοδίων και  
λοιπών ειδών για την κάλυψη των αναγκών  
των συνοριακών φυλάκων

**ΤΕΧΝΙΚΕΣ ΠΡΟΔΙΑΓΡΑΦΕΣ**  
**ΣΤΟΛΩΝ ΕΠΙΧΕΙΡΗΣΕΩΝ 8δ ΝΕΟΥ ΤΥΠΟΥ**

**1. ΕΙΣΑΓΩΓΗ**

**1.1 Σκοπός**

Η προδιαγραφή αυτή καθορίζει τα χαρακτηριστικά και τις τεχνικές απαιτήσεις της Υπηρεσίας για την κατασκευή και προμήθεια Σετ Στολών Επιχειρήσεων **8δ «ΝΕΟΥ ΤΥΠΟΥ»** συμπεριλαμβανομένου και τζόκευ για την κάλυψη των αναγκών της ΕΛΛΗΝΙΚΗΣ ΑΣΤΥΝΟΜΙΑΣ.

**A. ΣΤΟΛΗ ΕΠΙΧΕΙΡΗΣΕΩΝ 8δ**

**2. ΑΠΑΙΤΗΣΕΙΣ**

**2.1 Πρώτες Ύλες**

**2.1.1** Ύφασμα σύμμεικτο ΤΟΥΑΛ RIP-STOP Νο 225 με τα χαρακτηριστικά που περιγράφονται στο Παράρτημα **"ΙΒ"**.

**2.1.2** Κλωστή πολυεστερική τρίκλωνη NE 30/3 χρώματος φαιοπράσινου.

**2.1.3** Κουμπιά από πολυεστέρα ή πολυαμίδιο, σχήματος κυκλικού, διαμέτρου περίπου 18mm με τέσσερις (4) οπές, χρώματος φαιοπράσινου.

**2.1.4** Κορδόνια πολυεστερικά, χρώματος φαιοπράσινου, με τα χαρακτηριστικά που περιγράφονται στο Παράρτημα **"ΙΓ"**.

**2.1.5** Φερμουάρ μεταλλικό, μεγέθους Νο3, κλειστό, με ασφάλεια, χρώματος φαιοπράσινου.

**2.1.6** Ελαστική ταινία ζώνης με τα χαρακτηριστικά που περιγράφονται στο Παράρτημα **"ΙΔ"**.

**2.1.7** Προστατευτικά αγκώνων και γονάτων από νεοπρένιο επικαλυμμένο με συνθετικό ύφασμα, χρώματος μαύρου και πάχους περίπου 0,5cm.

**2.1.8** Αυτοκόλλητο κατάλληλο ύφασμα για εσωτερική ενίσχυση χρώματος εκρού, μαύρου ή φαιοπράσινου.

**2.1.9** Συνθετικό κατάλληλο πλεκτό ύφασμα χρώματος μαύρου ή φαιοπράσινου για το ειδικό διαχωριστικό των πλαϊνών τσεπών παντελονιού

**2.1.10** Χαρτοκιβώτια συσκευασίας πεντάφυλλα με τα χαρακτηριστικά που περιγράφονται στο Παράρτημα "ΙΕ".

## **2.2 Κατασκευαστικά στοιχεία**

### **2.2.1 Γενικά**

**2.2.1.1** Τα χιτώνια και παντελόνια κατασκευάζονται σε 6 μεγέθη (S, M, L, XL, 2XL, 3XL) σύμφωνα με τις διαστάσεις που καθορίζονται στα παραρτήματα "I" και "IA" αντίστοιχα, σε συνδυασμό με σχέδια των Παραρτημάτων "Α" έως "Η" της Τεχνικής Προδιαγραφής.

**2.2.1.2** Κάθε κουμπότρυπα πρέπει να είναι ενισχυμένη περιμετρικά με ενισχυτική ραφή.

**2.2.1.3** Όλες οι κεντρικές ραφές γίνονται με κοπποράπτη με γαζί ασφαλείας.

### **2.2.2 Κατασκευή χιτωνίου**

**2.2.2.1** Το χιτώνιο αποτελείται από τρία βασικά φύλλα (δύο μπροστινά και ένα πίσω φύλλο), δύο πρόσθετα φύλλα πάνω στα οποία ράβονται οι μπροστινές τσέπες, τα μανίκια, τον ωμίτη, το γιακά και τις επωμίδες.

#### **2.2.2.1.1 Μπροστινά φύλλα**

**2.2.2.1.1.1** Τα δύο μπροστινά φύλλα ενώνονται μεταξύ τους με τέσσερα πλαστικά κουμπιά της παραγράφου 2.1.3 που βρίσκονται σε απόσταση 3cm από το τσάκισμα της μόστρας, η οποία φέρει εσωτερική ενίσχυση από αυτοκόλλητο ύφασμα. Άλλο ένα κουμπί ράβεται στην άνω άκρη προς το γιακά. Οι τέσσερις κουμπότρυπες βρίσκονται σε εσωτερική πατιλέτα, η οποία φέρει εσωτερική ενίσχυση από αυτοκόλλητο ύφασμα, έτσι ώστε μετά το κούμπωμα να μην είναι ορατές ούτε αυτές ούτε τα κουμπιά. Το κουμπί που τοποθετείται στην άνω άκρη προς το γιακά (δεξιό μέρος) και η αντίστοιχη κουμπότρυπα στο αριστερό είναι ορατά. Τα δύο μπροστινά φύλλα τσακίζουν προς τα μέσα και δημιουργούν μόστρα φάρδους 8cm, η οποία γαζώνεται με ένα γαζί σε απόσταση 4,5cm και με ένα γαζί ποδαράκι.

**2.2.2.1.1.2** Πάνω στα δύο μπροστινά φύλλα ράβονται δύο πρόσθετα φύλλα. Μεταξύ του κάθε μπροστινού φύλλου και του πρόσθετου φύλλου υπάρχει άνοιγμα μήκους 20cm στην ίδια ευθεία με την πατιλέτα για τη δημιουργία κρυφής τσέπης. Οι θέσεις και οι διαστάσεις των πρόσθετων φύλλων και των κρυφών τσεπών φαίνονται στα σχέδια 1, 2 και 3 του Παραρτήματος "Α". Η κάθε τσέπη θα κουμπώνει με δύο αρσενικές και θηλυκές αυτόδετες ταινίες VELCRO διαστάσεων 5cm x 1,5cm χρώματος όμοιου με το ύφασμα του χιτωνίου ώστε το κούμπωμα τους να μην είναι ορατό. Οι θηλυκές ταινίες VELCRO ράβονται στο εσωτερικό του πρόσθετου φύλλου. Οι αρσενικές ταινίες VELCRO ράβονται πάνω στο χιτώνιο, το οποίο φέρει ενίσχυση, σε εκείνη την περιοχή, κομμάτι υφάσματος της παραγράφου 2.1.1 διαστάσεων 22cm x 2,5cm (φάσα). Τόσο οι αρσενικές όσο και οι θηλυκές ταινίες VELCRO ράβονται με περιμετρική και χιαστί ραφή.

**2.2.2.1.1.3** Τα δύο πρόσθετα φύλλα φέρουν εξωτερικά δύο τσέπες. Οι θέσεις και οι διαστάσεις των τσεπών φαίνονται στα σχέδια 3 και 4 του Παραρτήματος "Α". Η απόσταση της κάθε τσέπης από το άνοιγμα του πρόσθετου φύλλου είναι 3,5cm και από το τελείωμά του 4,5cm.

**2.2.2.1.1.4** Όλες οι τσέπες φέρουν καπάκι, το οποίο αποτελείται από δύο φύλλα και εσωτερική ενίσχυση από αυτοκόλλητο ύφασμα. Το καπάκι της αριστερής τσέπης φέρει άνοιγμα μήκους 3,7cm στη δεξιά πλευρά του για τη χρήση μολυβιών. Η κάθε τσέπη θα κουμπώνει με δύο αρσενικές και θηλυκές αυτόδετες ταινίες VELCRO διαστάσεων 2,5cm x 2cm χρώματος όμοιου με το ύφασμα του χιτωνίου ώστε το κούμπωμα τους να μην είναι ορατό. Οι θηλυκές ταινίες VELCRO ράβονται στο εσωτερικό φύλλο του καπακιού. Τόσο οι αρσενικές όσο και οι θηλυκές ταινίες VELCRO ράβονται με περιμετρική και χιαστί ραφή. Το βάθος της πιέτας στις τσέπες του χιτωνίου είναι [1,5+1,5]cm συνολικά 3cm. Οι διαστάσεις 14cm και 5,7cm στο σχέδιο 4 του Παραρτήματος "Α" αναφέρονται στο ωφέλιμο βάθος της τσέπης και στο πλάτος του καπακιού τσέπης. Στο άνω άκρο των τσεπών το ύφασμα αναδιπλώνεται κατά 1,3cm και συρράπτεται.

**2.2.2.1.1.5** Πάνω στο εξωτερικό φύλλο των καπακιών των δύο τσεπών ράβεται θηλυκή ταινία VELCRO 12cm x 3cm. Λεπτομέρειες φαίνονται στο σχέδιο 4 του Παραρτήματος "Α". Επί του αριστερού αρσενικού VELCRO να φέρει κεντημένο αντίστοιχο σήμα με τη λέξη «POLICE» με κεφαλαία γράμματα. Οι θηλυκές ταινίες VELCRO ράβονται με περιμετρική και χιαστί ραφή. Το χρώμα των γραμμών θα είναι βαθύκυανο και του φόντου κίτρινο. Το ύψος των γραμμών να είναι περίπου 2,5cm και η απόσταση μεταξύ τους ισομήκης.

### **2.2.2.1.2 Πίσω φύλλο**

**2.2.2.1.2.1** Το πίσω φύλλο συρράπτεται στα πλαϊνά του με τα δύο μπροστινά φύλλα ενώ στη μασχάλη υπάρχουν δύο πρόσθετα κομμάτια σε κάθε πλευρά που σχηματίζουν πιέτα εσωτερική με βάθος 3,5cm. Το πίσω φύλλο συρράπτεται στο πάνω μέρος με τον ωμίτη, ο οποίος αποτελείται από δύο φύλλα. Οι διαστάσεις των επιμέρους φύλλων φαίνονται στα σχέδια 5, 6 και 7 του Παραρτήματος "Β" της Προδιαγραφής.

**2.2.2.1.2.2** Στο πίσω φύλλο να είναι γραμμένες οι λέξεις «ΕΛΛΗΝΙΚΗ ΑΣΤΥΝΟΜΙΑ» και «POLICE» με κεφαλαία ανακλαστικά γράμματα κίτρινου χρώματος με θερμοκολλητική μέθοδο, σύμφωνα με τις απαιτήσεις της κλάσης 2 του πίνακα 5 του Ευρωπαϊκού Προτύπου EN. 20471. Το ύψος των γραμμών «ΕΛΛΗΝΙΚΗ ΑΣΤΥΝΟΜΙΑ» να είναι περίπου 3cm και η απόσταση μεταξύ τους ισομήκης, το δε ύψος των γραμμών της λέξης «POLICE» να είναι περίπου 2,5cm. Οι λέξεις «ΕΛΛΗΝΙΚΗ ΑΣΤΥΝΟΜΙΑ» να είναι γραμμένες ημικυκλικά και το ανώτατο σημείο του ημικυκλίου να έχει απόσταση 9cm από την κάτω πλευρά του ωμίτη.

### **2.2.2.1.3 Μανίκια**

**2.2.2.1.3.1** Το κάθε μανίκι σχηματίζεται με τη συρραφή δύο φύλλων. Οι διαστάσεις των δύο φύλλων φαίνονται στα σχέδια 8 και 9 του Παραρτήματος "Γ" της Προδιαγραφής. Πριν τη συρραφή της εξωτερικής ραφής τοποθετείται επιπλέον κομμάτι υφάσματος της παραγράφου 2.1.1, για την ενίσχυση της περιοχής του αγκώνα, το επιαγκώνιο, μορφής τραπεζίου οι διαστάσεις του οποίου φαίνονται στο σχέδιο 10 του Παραρτήματος "Γ".

**2.2.2.1.3.2** Στο εσωτερικό κάθε μανικού μεταξύ του κάτω φύλλου και του επιαγκώνιου υπάρχει άνοιγμα μήκους 11cm με τσακιστή μόστρα 2cm και δίγαζη ραφή,

στην ίδια ευθεία με την κατά μήκος ραφή του μανικιού, για τη δημιουργία θήκης για την υποδοχή προστατευτικού αγκώνα από το υλικό της παραγράφου 2.1.7. Οι διαστάσεις των προστατευτικών φαίνονται στο σχέδιο 37 του Παραρτήματος " Θ".

**2.2.2.1.3.3** Το κάθε μανίκι ενώνεται με μανσέτα πλάτους 5,6cm, η οποία αποτελεί πρόσθετο κομμάτι από το ύφασμα της παραγράφου 2.1.1 που διπλώνεται και συρράπτεται. Η μανσέτα φέρει εσωτερική ενίσχυση από αυτοκόλλητο ύφασμα και δύο κουμπιά της παραγράφου 2.1.3 που χρησιμοποιούνται για την αυξομείωση του μήκους της, όπως φαίνεται στα σχέδια 8 και 12 του Παραρτήματος " Γ".

**2.2.2.1.3.4** Σε κάθε μανίκι τοποθετείται πατιλέτα πλάτους 3cm και μήκους 16,5cm, όπως φαίνεται στο σχέδιο 14 του Παραρτήματος " Γ", η οποία αποτελεί πρόσθετο κομμάτι από το ύφασμα της παραγράφου 2.1.1 που διπλώνεται και συρράπτεται. Η πατιλέτα φέρει εσωτερική ενίσχυση από αυτοκόλλητο ύφασμα. Στο κέντρο της πατιλέτας δημιουργείται μία κουμπότρυπα και ράβεται αντίστοιχο κουμπί. Πρόσθετο κομμάτι (ρέλι) πλάτους 0,8cm από το ύφασμα της παραγράφου 2.1.1 διπλώνεται και συρράπτεται στο μανίκι από την πλευρά του κουμπιού.

**2.2.2.1.3.5** Στο κάτω άκρο του αριστερού μανικιού, ακριβώς πάνω από τη μανσέτα και σε απόσταση 2,5cm από την πατιλέτα ράβεται στυλοθήκη με δύο θήκες από το ύφασμα της παραγράφου 2.1.1. Η μία θήκη της στυλοθήκης έχει άνοιγμα 2cm και η άλλη θήκη της στυλοθήκης έχει άνοιγμα 3,5cm. Στο τελείωμα της στυλοθήκης το ύφασμα αναδιπλώνεται κατά 1,3cm και συρράπτεται. Οι διαστάσεις και η θέση της στυλοθήκης φαίνονται στο σχέδιο 13 του Παραρτήματος " Γ".

**2.2.2.1.3.6** Σε απόσταση 5,5cm από το σημείο συρραφής του ώμου με το αριστερό μανίκι του χιτωνίου να είναι ραμμένο θηλυκό VELCRO στο σχήμα του διακριτικού σήματος του Σώματος της Ελληνικής Αστυνομίας. Επί του αρσενικού VELCRO να φέρει κεντημένο το ανωτέρω σήμα. Επίσης, σε απόσταση 1,5cm από το σημείο συρραφής του ώμου με το αριστερό και δεξιό μανίκι του χιτωνίου να είναι ραμμένα θηλυκά VELCRO σε ημικυκλικό σχήμα. Επί του αρσενικού VELCRO να φέρει κεντημένο αντίστοιχο σήμα με τις λέξεις «ΥΠΗΡΕΣΙΑ ΣΥΝΟΡΙΑΚΗΣ ΦΥΛΑΞΗΣ» με κεφαλαία γράμματα. Το χρώμα των γραμμάτων θα είναι βαθύκίτρινο και του φόντου κίτρινο. Το ύψος των γραμμάτων «ΥΠΗΡΕΣΙΑ ΣΥΝΟΡΙΑΚΗΣ ΦΥΛΑΞΗΣ» να είναι περίπου 0,8cm και η απόσταση μεταξύ τους ισομήκης.

#### **2.2.2.1.4 Γιακάς**

Ο γιακάς κατασκευάζεται από δύο φύλλα και εσωτερική ενίσχυση από αυτοκόλλητο ύφασμα. Το ανάπτυγμά του έχει σχήμα ισοσκελούς τραπεζίου και ράβεται στο χιτώνιο με τη μικρή πλευρά του όπως φαίνεται στο σχέδιο 11 του Παραρτήματος " Γ". Στη μέση της ένωσης του γιακά με το πίσω φύλλο του χιτωνίου ράβεται θηλιά διαστάσεων 7cm x 0,8cm κατασκευασμένη από το ύφασμα της παραγράφου 2.1.1, η οποία χρησιμεύει για την ανάρτηση του χιτωνίου.

#### **2.2.2.1.5 Επωμίδες**

Με το ίδιο ύφασμα όπως αυτό του χιτωνίου (διπλό), κατασκευάζονται επωμίδες. Τα δύο κομμάτια υφάσματος για κάθε επωμίδα συρράπτονται με τρίγαζη ραφή και φέρουν εσωτερική ενίσχυση από αυτοκόλλητο ύφασμα. Κάθε επωμίδα ράβεται πάνω στη ραφή του ώμου με χιαστί ραφή και προς το λαιμό και στερεώνεται με κουμπί της παραγράφου 2.1.3, καταλήγει δε σε τριγωνικό κομμάτι. Η κουμπότρυπα τοποθετείται στο ελεύθερο άκρο της επωμίδας, στο άκρο του τριγωνικού κομματιού και το κουμπί στο

μπροστινό φύλλο του χιτώνιου, σε αντιστοιχία θέσης με αυτή της κουμπότρυπας. Το σχήμα και οι διαστάσεις της επωμίδας φαίνονται στο σχέδιο 15 του Παραρτήματος "Γ".

**2.2.2.2** Στο χιτώνιο υπάρχουν συνολικά **28 πονταρισίες**. Αναλυτικότερα υπάρχουν δύο στο δεξί καπάκι, τέσσερις στο αριστερό καπάκι (οι δύο στη στυλοθήκη), τρεις σε κάθε τσέπη ( $3 \times 2 = 6$ ), τέσσερις σε κάθε πρόσθετο φύλλο ( $4 \times 2 = 8$ ), μία σε κάθε μασχάλη ( $1 \times 2 = 2$ ), τρεις στη στυλοθήκη του μανικιού και τρεις στη μπροστινή πατιλέτα.

**2.2.2.3** Οι ραφές των μπροστινών φύλλων με τον ωμίτη, οι ραφές του πίσω φύλλου με τον ωμίτη, οι ραφές μεταξύ των φύλλων των μανικιών, οι ραφές των επιαγκώνιων των μανικιών, οι ραφές των μπροστινών φύλλων με τα πρόσθετα φύλλα, οι ραφές των δύο κομματιών της επωμίδας καθώς και οι μασχάλες με την πρόσθετη πιέτα της πλάτης γίνονται με διπλά ή τριπλά γαζιά και με τη χρήση δίγαζης ή τρίγαζης μηχανής.

**2.2.2.4** Οι ραφές της μανσέτας με τα μανίκια και οι ραφές των καπακιών και των τσεπών γίνονται με διπλά γαζιά και με τη χρήση δίγαζης μηχανής.

**2.2.2.5** Κάτω από την μασχάλη και εκατέρωθεν της πλαϊνής ραφής του κυρίου σώματος και του μανικιού δημιουργείται από μία (1) τρύπα εξαερισμού (συνολικά 4) διαμέτρου 5mm τοποθετημένες στις κορυφές νοητού τετραγώνου πλευράς 4cm όπως φαίνεται στο σχέδιο 35 του Παραρτήματος "Η". Κάθε τρύπα πρέπει να είναι ενισχυμένη περιμετρικά με πυκνή ενισχυτική ραφή. Δεν θα πρέπει να είναι: α) κλειστές τρύπες, β) κακή ενίσχυση της ραφής, γ) αραιή ενίσχυση της ραφής, δ) διαφορετική διάμετρος και ε) λάθος απόσταση μεταξύ τους .

**2.2.2.6** Στο κάτω άκρο των χιτώνιων το ύφασμα αναδιπλώνεται κατά  $2\text{cm} \pm 2\text{mm}$ .

**2.2.2.7** Το χιτώνιο θα συνοδεύεται από ένα επιπλέον κουμπί της παραγράφου 2.1.3, το οποίο θα είναι ραμμένο εσωτερικά στο δεξιό φύλλο σε απόσταση 2,5cm από το άνοιγμα του και 3,5cm από το κάτω άκρο του.

### **2.2.3 Κατασκευή παντελονιού**

**2.2.3.1** Το παντελόνι αποτελείται από οχτώ βασικά φύλλα (έξι μπροστινά και δύο πίσω φύλλα), τις πλαϊνές τσέπες, τη ζώνη, τα κορδόνια και το ενισχυτικό ύφασμα καβάλου.

#### **2.2.3.1.1 Μπροστινά φύλλα**

**2.2.3.1.1.1** Το κάθε μπροστινό τμήμα του παντελονιού σχηματίζεται με τη συρραφή τριών φύλλων (το μεσαίο είναι διπλό). Οι διαστάσεις των τριών φύλλων φαίνονται στα σχέδια 16, 17 και 18 του Παραρτήματος "Δ" της Προδιαγραφής.

**2.2.3.1.1.2** Τα δύο άνω μπροστινά φύλλα ενώνονται μεταξύ τους με φερμουάρ της παραγράφου 2.1.5 που βρίσκεται σε εσωτερική πατιλέτα με μύτη στο δεξί φύλλο (σχέδιο 31α του Παραρτήματος "ΣΤ") φάρδους 5cm, έτσι ώστε μετά το κλείσιμο να μην είναι ορατό. Στο αριστερό φύλλο υπάρχει μόστρα πλάτους 5cm. Ένα κουμπί της παραγράφου 2.1.3 ράβεται στη μόστρα του αριστερού φύλλου σε απόσταση 2,7cm από τη ζώνη. Άλλο ένα κουμπί της παραγράφου 2.1.3 ράβεται στο δεξί φύλο πάνω στη ζώνη, στο κέντρο. Η πρώτη κουμπότρυπα βρίσκεται στην εσωτερική πατιλέτα στο δεξί φύλλο έτσι ώστε μετά το κούμπωμα να μην είναι ορατή ούτε αυτή ούτε το κουμπί ενώ η δεύτερη κουμπότρυπα βρίσκεται στο αριστερό φύλλο πάνω στη ζώνη έτσι ώστε να είναι ορατή και αυτή και το αντίστοιχο κουμπί.

**2.2.3.1.1.3** Κάθε μεσαίο μπροστινό φύλλο είναι διπλό και στο εσωτερικό κάθε τμήματος του παντελονιού μεταξύ των δύο μεσαίων φύλλων υπάρχει άνοιγμα μήκους 11cm με τσακιστή μόστρα 2cm και δίγαζη ραφή, στην ίδια ευθεία με την κάτω ραφή, για τη δημιουργία θήκης για την υποδοχή προστατευτικού γονάτου από το υλικό της παραγράφου 2.1.7. Οι διαστάσεις των προστατευτικών φαίνονται στο σχέδιο 38 του Παραρτήματος "Θ".

**2.2.3.1.1.4** Στα πλαϊνά και πάνω σημεία των δύο μπροστινών φύλλων σχηματίζονται λοξές τσέπες, οι διαστάσεις των οποίων φαίνονται στο σχέδιο 19 του Παραρτήματος "Ε" της Προδιαγραφής. Το τέλος της τσέπης από την άκρη της ζώνης είναι 16,5cm. Το ύφασμα του τσεπόν και ο καθρέφτης είναι από το ύφασμα της παραγράφου 2.1.1. Το ωφέλιμο βάθος του τσεπόν είναι 32cm. Η δεξιά τσέπη φέρει στο τελειώμά της εσωτερικά τσέπη διαστάσεων 7cm x 7,5cm από το ίδιο ύφασμα. Κάθε τσέπη φέρει εσωτερικά δύο τρύπες εξαερισμού διαμέτρου 5mm. Κάθε τρύπα πρέπει να είναι ενισχυμένη περιμετρικά με πυκνή ενισχυτική ραφή. Κάθε τσέπη φέρει ρέλι πλάτους 0,8cm από το ύφασμα της παραγράφου 2.1.1, το οποίο ξεκινά από το κάτω σημείο ένωσης της τσέπης με το πίσω φύλλο και εκτείνεται περίπου 6cm κατά μήκος του ανοίγματός της όπως φαίνεται στο σχέδιο 19 του Παραρτήματος "Ε". Αναλυτικά οι διαστάσεις του τσεπόν και του καθρέφτη φαίνονται στα σχέδια 20, 21, 22 και 23 του Παραρτήματος "Ε" της Προδιαγραφής.

#### **2.2.3.1.2 Πίσω φύλλα**

Στο καθένα από τα δύο πίσω φύλλα (σχέδιο 18 του Παραρτήματος "Δ") και σε απόσταση περίπου 5cm από το κάτω σημείο της ζώνης κατασκευάζονται τσέπες-φιλέτο σύμφωνα με τα καθοριζόμενα στα σχέδια 28 και 29 του Παραρτήματος "Ε". Όλες οι τσέπες φέρουν καπάκι, το οποίο αποτελείται από δύο φύλλα και εσωτερική ενίσχυση από αυτοκόλλητο ύφασμα. Η κάθε τσέπη θα κουμπώνει με δύο αρσενικές και θηλυκές αυτόδετες ταινίες VELCRO διαστάσεων 4cm x 2cm χρώματος όμοιου με το ύφασμα του παντελονιού ώστε το κούμπωμα τους να μην είναι ορατό. Οι θηλυκές ταινίες VELCRO ράβονται στο εσωτερικό φύλλο του καπακιού. Τόσο οι αρσενικές όσο και οι θηλυκές ταινίες VELCRO ράβονται με περιμετρική και χιαστί ραφή. Το φιλέτο τσακίζει και κάνει μόστρα εσωτερικά φάρδους 5,5cm, ενώ κάτω από το πατάκι υπάρχει καθρέφτης 5,5cm. Το βάθος του τσεπόν είναι 23cm. Το ύφασμα του τσεπόν, του καθρέφτη και της μόστρας είναι από το ύφασμα της παραγράφου 2.1.1.

#### **2.2.3.1.3 Πλαϊνές τσέπες**

Στις δύο συρραφές των μπροστινών με τα πίσω φύλλα ράβονται πλαϊνές τσέπες με τρεις πιέτες η καθεμία και αντίστοιχο καπάκι όπως φαίνεται στα σχέδια 24, 25, 26 και 27 του Παραρτήματος "Ε". Το καπάκι αποτελείται από δύο φύλλα και εσωτερική ενίσχυση από αυτοκόλλητο ύφασμα. Το βάθος της κάθε πιέτας της πλαϊνής τσέπης είναι των δύο πρώτων (κλειστές πιέτες) προς τα πίσω 2,5cm η καθεμία και της τρίτης 5,5cm. Η θέση της πλαϊνής τσέπης είναι συμμετρική ως προς την πλαϊνή ραφή του παντελονιού. Η κάθε τσέπη θα κουμπώνει με δύο αρσενικές και θηλυκές αυτόδετες ταινίες VELCRO διαστάσεων 4cm x 2cm χρώματος όμοιου με το ύφασμα του παντελονιού ώστε το κούμπωμα τους να μην είναι ορατό. Οι θηλυκές ταινίες VELCRO ράβονται στο εσωτερικό φύλλο του καπακιού. Τόσο οι αρσενικές όσο και οι θηλυκές ταινίες VELCRO ράβονται με περιμετρική και χιαστί ραφή. Εσωτερικά των τσεπών υπάρχει ειδικό διαχωριστικό από συνθετικό ύφασμα, ελαφρώς χνουδιασμένο από την εξωτερική πλευρά, με κεντρικό γαζί για τη δημιουργία δύο θηκών. Το ειδικό διαχωριστικό φέρει στο επάνω μέρος του ρέλι φάρδους 1cm από το ύφασμα της παραγράφου 2.1.1.

#### **2.2.3.1.4 Κορδόνια**

Στο κάτω άκρο των σκελών το ύφασμα αναδιπλώνεται κατά περίπου 2,5cm και δημιουργείται τούνελ για να περνάει κορδόνι της παραγράφου 2.1.4 που έχει ως σκοπό τη συστολή και σύσφιξη των άκρων. Ο τρόπος κατασκευής φαίνεται στο σχέδιο 16 του Παραρτήματος "Δ".

### **2.2.3.1.5 Ζώνη**

2.2.3.1.5.1 Η ζώνη αποτελείται από τέσσερα βασικά κομμάτια (ζωνάκια) που έχουν πλάτος περίπου 5cm. Τα τέσσερα βασικά κομμάτια (ζωνάκια) είναι το εσωτερικό ζωνάκι πίσω, το εξωτερικό ζωνάκι πίσω, το δεξί ζωνάκι εμπρός (διπλό) και το αριστερό ζωνάκι εμπρός (διπλό). Τα τέσσερα βασικά κομμάτια φέρουν ανοίγματα σε συγκεκριμένα σημεία για την εφαρμογή του ενός κομματιού μέσα στο άλλο. Το αριστερό ζωνάκι εμπρός έχει εσωτερική μόστρα μήκους 7,5cm ενώ το δεξί ζωνάκι εμπρός έχει εσωτερική μόστρα μήκους 13cm. Το εξωτερικό ζωνάκι πίσω αναδιπλώνεται στις άκρες του κατά 3cm κάνοντας μόστρα, ενώ στο εσωτερικό ζωνάκι πίσω υπάρχει πρόσθετο κομμάτι υφάσματος μήκους 10cm. Εξωτερικά η ζώνη φέρει πέντε στυλάκια, από τα οποία τα τέσσερα έχουν διαστάσεις 4,3cm x 7cm και το κεντρικό πίσω στυλάκι 2,5cm x 7cm (σχέδιο 34 του Παραρτήματος "ΣΤ"). Οι θέσεις των στυλακίων φαίνονται στα σχέδια 16, 17 και 18 του Παραρτήματος "Δ". Όλα τα κομμάτια της ζώνης είναι από το ύφασμα της παραγράφου 2.1.1. Ο τρόπος σύνδεσης των βασικών κομματιών της ζώνης απεικονίζεται στα σχέδια 30, 31, 32 και 33 του Παραρτήματος "ΣΤ".

2.2.3.1.5.2 Τα τέσσερα βασικά κομμάτια της ζώνης συνδέονται μεταξύ τους με ισχυρές, αυξομειούμενες ελαστικές ταινίες της παραγράφου 2.1.6 διαστάσεων 7cm x 3,5cm για την προσαρμογή του μήκους της ζώνης και τη διευκόλυνση των κινήσεων του σώματος. Συνολικά χρησιμοποιούνται τέσσερις (4) ελαστικές ταινίες ως εξής:

α) Οι δύο (2) ελαστικές ταινίες ράβονται στο τέλος του κάθε διπλού μπροστινού κομματιού ζώνης (ανάμεσα στο διπλό κομμάτι υφάσματος) και τελειώνουν στο εσωτερικό του πίσω κομματιού ζώνης πίσω από τα δύο (2) ακριανά στυλάκια.

β) Οι άλλες δύο (2) ελαστικές ταινίες ράβονται στα άκρα του εσωτερικού πίσω κομματιού ζώνης (ανάμεσα στο εσωτερικό πίσω ζωνάκι και στο πρόσθετο κομμάτι του) και τελειώνουν στο εσωτερικό του μπροστινού κομματιού ζώνης κοντά στο κούμπωμα.

### **2.2.3.1.6 Ενισχυτικό ύφασμα καβάλου**

Οι διαστάσεις του ενισχυτικού υφάσματος για τον άνω καβάλο είναι 25-26,5cm για τα μεγέθη S,M,L και 27-28,5cm για τα μεγέθη XL, 2XL, 3XL. Οι διαστάσεις του ενισχυτικού υφάσματος για τον κάτω καβάλο είναι σταθερά 15cm. Ο άνω καβάλος ξεκινάει σε απόσταση 13-14cm από το κάτω μέρος της ζώνης. Το ενισχυτικό ύφασμα καβάλου φαίνεται στα σχέδια 18 του Παραρτήματος "Δ" και 34 του Παραρτήματος "Ζ".

2.2.3.2 Στο παντελόνι υπάρχουν συνολικά 44 πονταρισίες. Αναλυτικότερα υπάρχουν, τέσσερις σε κάθε στυλάκι της ζώνης ( $5 \times 4 = 20$ ), μία στη βάση κάθε μπροστινής τσέπης, μία στο άνω μέρος κάθε μπροστινής τσέπης, τέσσερις σε χιαστί ραφή στις γωνίες του καπακιού κάθε πλαινής τσέπης ( $4 \times 2 = 8$ ), τρεις σε κάθε πλαινή τσέπη ( $3 \times 2 = 6$ ), δύο σε κάθε πίσω τσέπη (φιλέτο) ( $2 \times 2 = 4$ ) και δύο στη βάση του μπροστινού ανοίγματος (φερμουάρ).

2.2.3.3 Οι ραφές του καβάλου εμπρός και πίσω γίνονται με διπλά ή τριπλά γαζιά και με τη χρήση δίγαζης ή τρίγαζης μηχανής.

**2.2.3.4** Οι ραφές των μπροστινών τσεπών, οι ραφές των καττακιών των πίσω τσεπών, οι ραφές των πλαϊνών τσεπών, οι κάθετες και οι οριζόντιες ραφές των στυλακίων της ζώνης, οι ραφές των μπροστινών φύλλων μεταξύ τους, οι ραφές του ενισχυτικού υφάσματος καβάλου καθώς και η μόστρα του φερμουάρ γίνονται με διπλά γαζιά και με τη χρήση δίγαζης μηχανής.

**2.2.3.5** Οι εσωτερικές πιέτες των τσεπών, οι οριζόντιες ραφές των στυλακίων καθώς και η ζώνη, το πάνω μέρος των καττακιών των πίσω τσεπών (φιλέτο) καθώς και η μόστρα του φερμουάρ στην άκρη γίνονται με γαζί 3mm (τσίμα γαζί).

**2.2.3.6** Κάτω από τον καβάλο και εκατέρωθεν της ραφής των μπροστινών και πίσω φύλλων δημιουργείται από μία (1) τρύπα εξαερισμού (συνολικά 4) διαμέτρου 5mm τοποθετημένες στις κορυφές νοητού τετραγώνου πλευράς 4cm όπως φαίνεται στο σχέδιο 35 του Παραρτήματος "Η". Κάθε τρύπα πρέπει να είναι ενισχυμένη περιμετρικά με πυκνή ενισχυτική ραφή. Δεν θα πρέπει να είναι: α) κλειστές τρύπες, β) κακή ενίσχυση της ραφής, γ) αραιή ενίσχυση της ραφής, δ) διαφορετική διάμετρος και ε) λάθος απόσταση μεταξύ τους .

**2.2.3.7** Το παντελόνι θα συνοδεύεται από ένα επιπλέον κουμπί της παραγράφου 2.1.3, το οποίο θα είναι ραμμένο στη μόστρα του αριστερού φύλλου σε απόσταση 3cm κάτω από το ήδη υπάρχον κουμπί.

### **3. ΔΕΙΓΜΑΤΟΛΗΨΙΑ**

#### **3.1 Δείγματα**

##### **3.1.1 Επίσημα Δείγματα**

Τα επίσημα δείγματα τα οποία δίδονται για την διαδικασία προκηρύξεως διαγωνισμού προμήθειας του υλικού, ισχύουν μόνο για τα χαρακτηριστικά που αναγράφονται στις καρτέλες τους. Σε περίπτωση που υπάρχουν ασυμφωνίες μεταξύ των επισήμων δειγμάτων και όρων της προδιαγραφής που δεν διευκρινίζονται αλλού, υπερισχύει η προδιαγραφή. Τα επίσημα δείγματα δεν ισχύουν για τυχόν κακοτεχνίες ή κατασκευαστικές ατέλειες που μπορεί να υπάρχουν σ' αυτά.

##### **3.1.2 Δείγματα Προμηθευτών για Αξιολόγηση**

**3.1.2.1** Οι υποψήφιοι προμηθευτές θα καταθέτουν μαζί με τις προσφορές τους, **2 πλήρεις στολές (μία σε μέγεθος Μ και μία σε μέγεθος XL)** οι οποίες θα ελέγχονται μακροσκοπικά από την επιτροπή αξιολόγησης των προσφορών, με βάση τα αναφερόμενα στην προδιαγραφή και στα **επίσημα δείγματα**.

**3.1.2.2** Εφόσον τα δείγματα ικανοποιούν μακροσκοπικά τις απαιτήσεις της προδιαγραφής, τότε οι τεχνικές προσφορές των αντίστοιχων προμηθευτών θα γίνονται αποδεκτές. Ως προς τον χρωματισμό θα γίνονται αποδεκτές μικρές αποκλίσεις.

**3.1.2.3** Κατά το στάδιο του μακροσκοπικού ελέγχου θα απορρίπτονται οι προσφορές των προμηθευτών των οποίων τα δείγματα δεν ικανοποιούν τις απαιτήσεις των κανόνων της τέχνης ως προς την ποιότητα ραφής καθώς και τις διαστάσεις.

**3.1.2.4** Τα δείγματα των προμηθευτών που έλαβαν μέρος στο διαγωνισμό και δεν επελέγησαν θα τους επιστρέφονται.

##### **3.1.3 Σημειώσεις**

3.1.3.1 Κατά το μακροσκοπικό έλεγχο θα πρέπει απαραίτητα να ελέγχεται η εργασία κατασκευής, τόσο των χιτωνίων όσο και των παντελονιών, και από την ανάποδη όψη τους.

3.1.3.2 Οι λοιπές λεπτομέρειες ραφής και κατασκευής της στολής θα πρέπει να είναι όπως στο επίσημο δείγμα σε συνδυασμό με την παρούσα προδιαγραφή.

### **3.2 Μερίδα-Δειγματοληψία**

#### **3.2.1 Μερίδα**

Όλη η ποσότητα αποτελεί μία (1) μερίδα και παραλαμβάνονται μακροσκοπικά χωρίς έκπτωση τιμής, αν δεν διαπιστωθούν εκτροπές από τους όρους της σύμβασης.

#### **3.2.2 Μακροσκοπικός Έλεγχος**

Η Επιτροπή Ελέγχου και Παραλαβής επιλέγει τυχαία το 10% των σετ στολών από διαφορετικά χαρτοκιβώτια συσκευασίας. Οι παραπάνω στολές αποτελούν το δείγμα μακροσκοπικού ελέγχου, τα οποία η Επιτροπή συγκρίνει με την παρούσα Προδιαγραφή καθώς και με το επίσημο δείγμα για τα εξής:

α) Ο χρωματισμός και ο τρόπος κατασκευής πρέπει να συμφωνεί με αυτόν του Επίσημου δείγματος της Υπηρεσίας.

β) Οι διαστάσεις, τα μεγέθη και τα ποσοστά μεγεθών να είναι σύμφωνα με τον επισυναπτόμενο πίνακα της προδιαγραφής.

γ) Η ποιότητα της εργασίας κατασκευής να είναι σύμφωνα με τα σχέδια της προδιαγραφής.

δ) Η συσκευασία και οι επισημάνσεις σύμφωνα με τα αναφερόμενα στην προδιαγραφή.

#### **3.2.3 Χημικός Έλεγχος**

Η Επιτροπή Ελέγχου και Παραλαβής για κάθε μερίδα, λαμβάνει τυχαία έξι (6) πλήρες στολές από διαφορετικά χαρτοκιβώτια συσκευασίας. Από τις έξι (6) στολές, οι τρεις (3) στέλνονται στο EBETAM ΑΕ παράρτημα Αθηνών (πρώην ΕΤΑΚΕΙ τηλ.210 9234932) για χημικό έλεγχο και αντιπροσωπεύουν το δείγμα, ενώ οι υπόλοιπες τρεις (3) αποτελούν το αντιδείγμα και παραδίνονται στην Υπηρεσία που κάνει την προμήθεια όπου και τηρούνται μέχρι πέρατος της προμήθειας. Τα έξι (6) τεμάχια του δείγματος-αντιδείγματος επιβαρύνουν τον προμηθευτή και προσκομίζονται επιπλέον της συνολικής ποσότητας.

### **3.3 ΒΙΟΜΗΧΑΝΙΚΑ ΠΡΟΤΥΠΑ**

3.3.1 Ο μειοδότης πριν από την μαζική παραγωγή, υποχρεούται να κατασκευάσει **2 πλήρεις στολές στα μεγέθη M και XL** από τον κάθε τύπο, σύμφωνα με τις τεχνικές προδιαγραφές, συμμορφούμενος και προς τις τυχόν υποδείξεις της Υπηρεσίας, τα οποία θα προσκομίσει στη Δ/ση Τεχνικής Υποστήριξης και τα οποία αφού επισημοποιηθούν, θα χρησιμοποιηθούν σαν υποδείγματα: 1) για την κατασκευή των υπολοίπων και 2) για την ποιοτική και οριστική παραλαβή.

**3.3.2** Εφόσον τα παραπάνω δείγματα ικανοποιούν πλήρως τις απαιτήσεις της Υπηρεσίας, επισημοποιούνται σαν προδείγματα και τηρούνται ανά ένα ,από την επιτροπή παραλαβής και από τον προμηθευτή. Εάν τα δείγματα αυτά, δεν συμφωνούν πλήρως με τις απαιτήσεις των τεχνικών προδιαγραφών, δεν επισημοποιούνται και ο προμηθευτής υποχρεούται να προσκομίσει νέα δείγματα προς επισημοποίηση.

**3.3.3** Το χρονικό διάστημα που απαιτείται για την κατασκευή και επισημοποίηση των παραπάνω δειγμάτων συμπεριλαμβάνεται στο συνολικό χρόνο παράδοσης.

#### **4. ΔΙΑΦΟΡΑ**

##### **4.1 Συσσκευασία**

**4.1.1** Κάθε χιτώνιο κουμπωμένο και με τα μανίκια στο πίσω φύλο διπλώνεται μία (1) φορά κατά τη γραμμή της μέσης.

Κάθε παντελόνι διπλώνεται μία (1) φορά πάνω από την ενίσχυση των γονάτων.

Κάθε στολή να είναι τοποθετημένη μέσα σε νάυλον σφραγισμένη σακούλα πάνω στην οποία αναγράφεται το μέγεθος.

Κάθε είκοσι (20) πλήρη στολές (σετ) ίδιου μεγέθους, τοποθετούνται μέσα σε πεντάφυλλο χαρτοκιβώτιο συσκευασίας, καταλλήλων διαστάσεων, του Παραρτήματος "ΙΕ" Το χαρτοκιβώτιο συσκευασίας σφραγίζεται στο πάνω μέρος με συγκολλητική χαρτοταινία.

**4.1.2** Κάθε χαρτοκιβώτιο συσκευασίας φέρει εξωτερικά ταινία (τσέρκι) μεταλλικό ή πλαστικό, ένα κατά τον διαμήκη και ένα κατά τον εγκάρσιο άξονα.

##### **4.2 Επισημάνσεις**

**4.2.1** Σε κάθε χιτώνιο στο μέσον του γιακά πίσω (εσωτερικά) και σε κάθε παντελόνι στο μέσο της ζώνης (εσωτερικά) ράβεται λευκή ετικέτα στην οποία είναι γραμμένα με μαύρα ανεξίτηλα γράμματα τα παρακάτω:

**ΕΛΛΗΝΙΚΗ ΑΣΤΥΝΟΜΙΑ**  
**ΣΤΟΛΗ 8δ «Νέου Τύπου»**  
**ΒΑΜΒΑΚΙ/ΠΟΛΥΕΣΤΕΡΑΣ**  
**80/20**

**ΜΕΓΕΘΟΣ**

**ΚΑΤΑΣΚΕΥΑΣΤΗΣ**

**ΑΡ. ΣΥΜΒΑΣΗΣ**



**4.2.2** Εξωτερικά σε κάθε χαρτοκιβώτιο τυπώνονται με μαύρη ανεξίτηλη μελάνη τα παρακάτω στοιχεία:

ΕΛ.ΑΣ.  
ΠΛΗΡΕΙΣ ΣΤΟΛΕΣ 8δ ΝΕΟΥ ΤΥΠΟΥ

ΚΑΤΑΣΚΕΥΑΣΤΗΣ .....

ΑΡΙΘΜΟΣ/ΗΜΕΡΟΜΗΝΙΑ ΣΥΜΒΑΣΗΣ	.....
ΜΕΓΕΘΟΣ	.....
ΠΟΣΟΤΗΤΑ (ΣΕΤ)	.....

#### 4.3 Παραλαβή - Απόρριψη

**4.3.1** Οι στολές παραλαμβάνονται οριστικά από την Επιτροπή Ελέγχου και Παραλαβής αν συμφωνούν με τις απαιτήσεις του μακροσκοπικού και εργαστηριακού ελέγχου της παρούσας προδιαγραφής. Για εκτροπές που αφορούν το ύφασμα ισχύουν αντίστοιχα τα όσα αναφέρονται στο βιβλίο του Υπουργείου Εμπορίου «Τεχνικές προδιαγραφές Υφασμάτων». Ενώ για τις εκτροπές που αφορούν τη συσκευασία ή τις επισημάνσεις επιβάλλεται η συμμόρφωση με τις απαιτήσεις της Προδιαγραφής. Αν οι εκτροπές εμφανίζονται σε πολλά χαρακτηριστικά κατασκευής και το σύνολο των επί μέρους εκπτώσεων υπερβαίνει το δέκα τοις εκατό (10%), της συμβατικής τιμής προμήθειας, τότε οι στολές απορρίπτονται καθώς επίσης και σε άλλη περίπτωση.

#### 4.3.2 Έλεγχος Χαρτοκιβωτίων Συσκευασίας(Μακροσκοπικός-Χημικός)

Η Επιτροπή Ελέγχου και Παραλαβής ανάλογα με τον αριθμό των χαρτοκιβωτίων που προσκομίζονται, παίρνει τυχαία τις ακόλουθες ποσότητες χαρτοκιβωτίων τις οποίες ελέγχει όπως αναφέρεται στο Παράρτημα "ΙΖ" της Προδιαγραφής.

A/A	ΑΡΙΘΜΟΣ ΧΑΡΤΟΚΙΒΩΤΙΩΝ	ΠΟΣΟΤΗΤΑ ΓΙΑ ΕΛΕΓΧΟ	ΕΠΙΤΡΕΠΟΜΕΝΟ ΠΛΗΘΟΣ ΕΛΑΤΤΩΜΑΤΩΝ	ΠΑΡΑΤΗΡΗΣΕΙΣ
1	έως - 50	2	0	Τα ελαττώματα αναφέρονται στον εργαστηριακό έλεγχο των χαρτοκιβωτίων
2	51 - 500	4	0	
3	501 και άνω	6	0	

Από την παραπάνω ποσότητα των χαρτοκιβωτίων τα μισά θα αποτελέσουν το δείγμα και τα άλλα μισά το αντίδειγμα. Το δείγμα αποστέλλεται στο ΕΒΕΤΑΜ ΑΕ παράρτημα Αθηνών (πρώην ΕΤΑΚΕΙ τηλ.210 9234932) για τον εργαστηριακό έλεγχο, σύμφωνα με στο Παράρτημα "ΙΕ" της Προδιαγραφής ενώ το αντίδειγμα πηγαίνει στην Υπηρεσία που διενεργεί την προμήθεια και επιστρέφεται στον προμηθευτή μετά την ολοκλήρωση της Σύμβασης.

**4.3.3** Χρόνος Παράδοσης : Ανά ½ της ποσότητας εντός τριών (3) και πέντε (5) μηνών αντίστοιχα από την υπογραφή της σύμβασης στις Αποθήκες της Δ/σης Διαχείρισης υλικού (Αμυγδαλέζα -Αχαρνών- Αττικής).

**ΠΑΡΑΡΤΗΜΑ Α**

**ΚΑΤΑΣΚΕΥΑΣΤΙΚΟ ΣΧΕΔΙΟ ΧΙΤΩΝΙΟΥ ΕΜΠΡΟΣ**

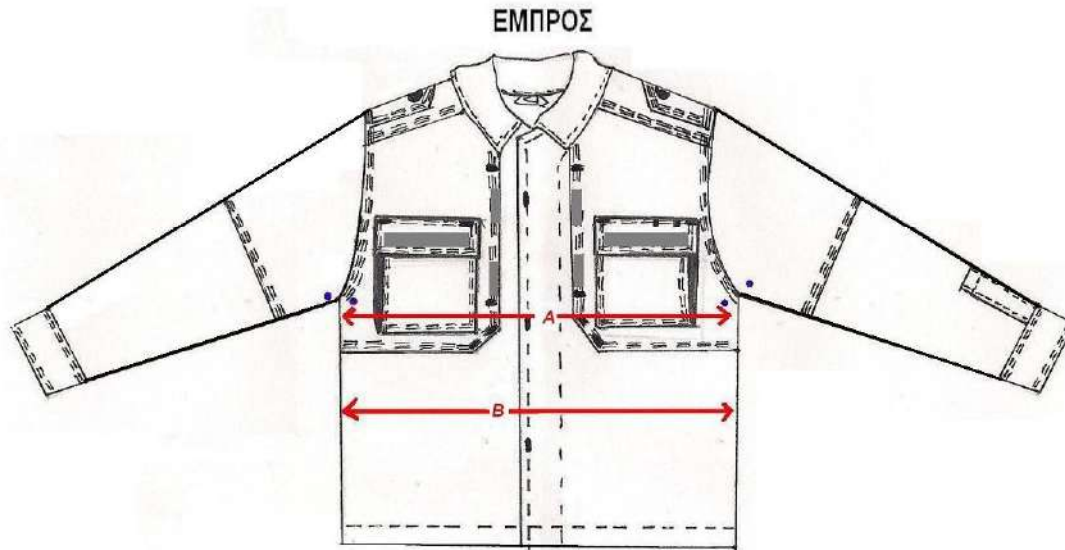

ΕΜΠΡΟΣ

ΣΧΕΔΙΟ 1

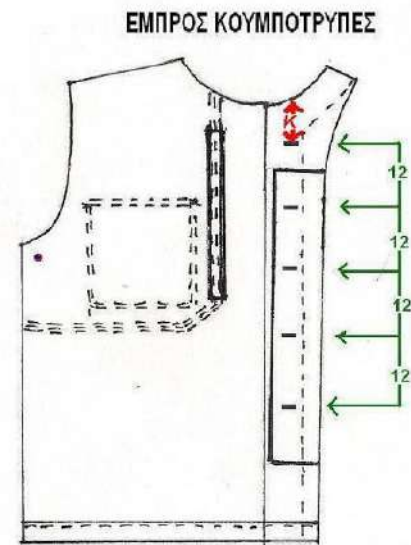

ΕΜΠΡΟΣ ΚΟΥΜΠΟΤΡΥΠΕΣ

ΣΧΕΔΙΟ 2

ΠΡΟΣΘΕΤΟ ΚΟΜΜΑΤΙ ΕΜΠΡΟΣ

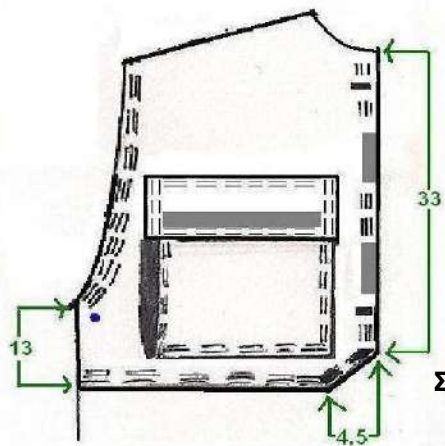

ΣΧΕΔΙΟ 3

ΚΑΠΑΚΙ ΔΕΞΙ

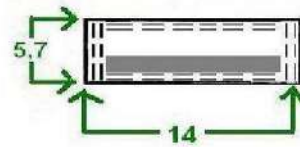

ΚΑΠΑΚΙ ΑΡΙΣΤΕΡΟ

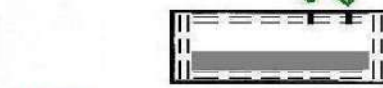

ΚΑΠΑΚΙ ΕΣΩΤΕΡΙΚΑ



ΒΑΘΟΣ ΠΙΕΤΤΑΣ ΤΣΕΠΗ

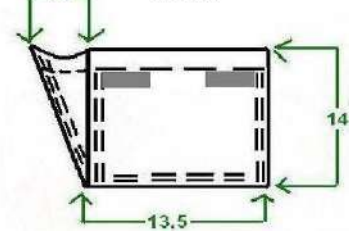

ΣΧΕΔΙΟ 4

Όλες οι διαστάσεις δίνονται σε εκατοστά (cm).

**ΠΑΡΑΡΤΗΜΑ Β**

**ΚΑΤΑΣΚΕΥΑΣΤΙΚΟ ΣΧΕΔΙΟ ΧΙΤΩΝΙΟΥ ΠΙΣΩ**

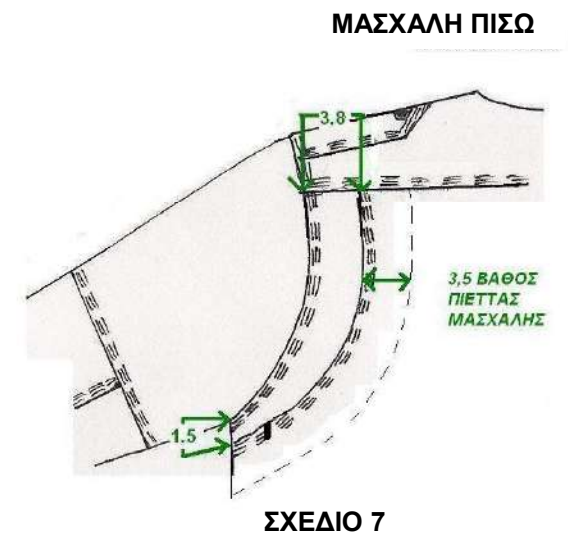
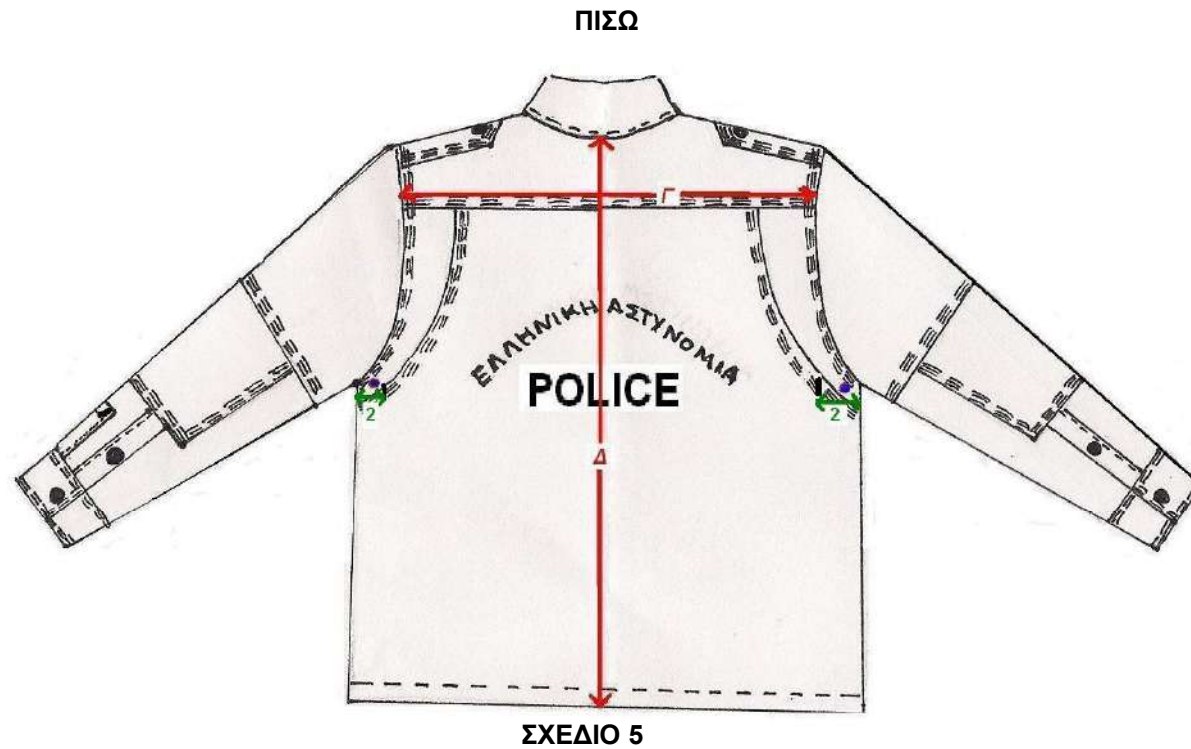

Όλες οι διαστάσεις δίνονται σε εκατοστά (cm).

## ΠΑΡΑΡΤΗΜΑ Γ

## ΚΑΤΑΣΚΕΥΑΣΤΙΚΟ ΣΧΕΔΙΟ ΜΑΝΙΚΙΟΥ-ΓΙΑΚΑ

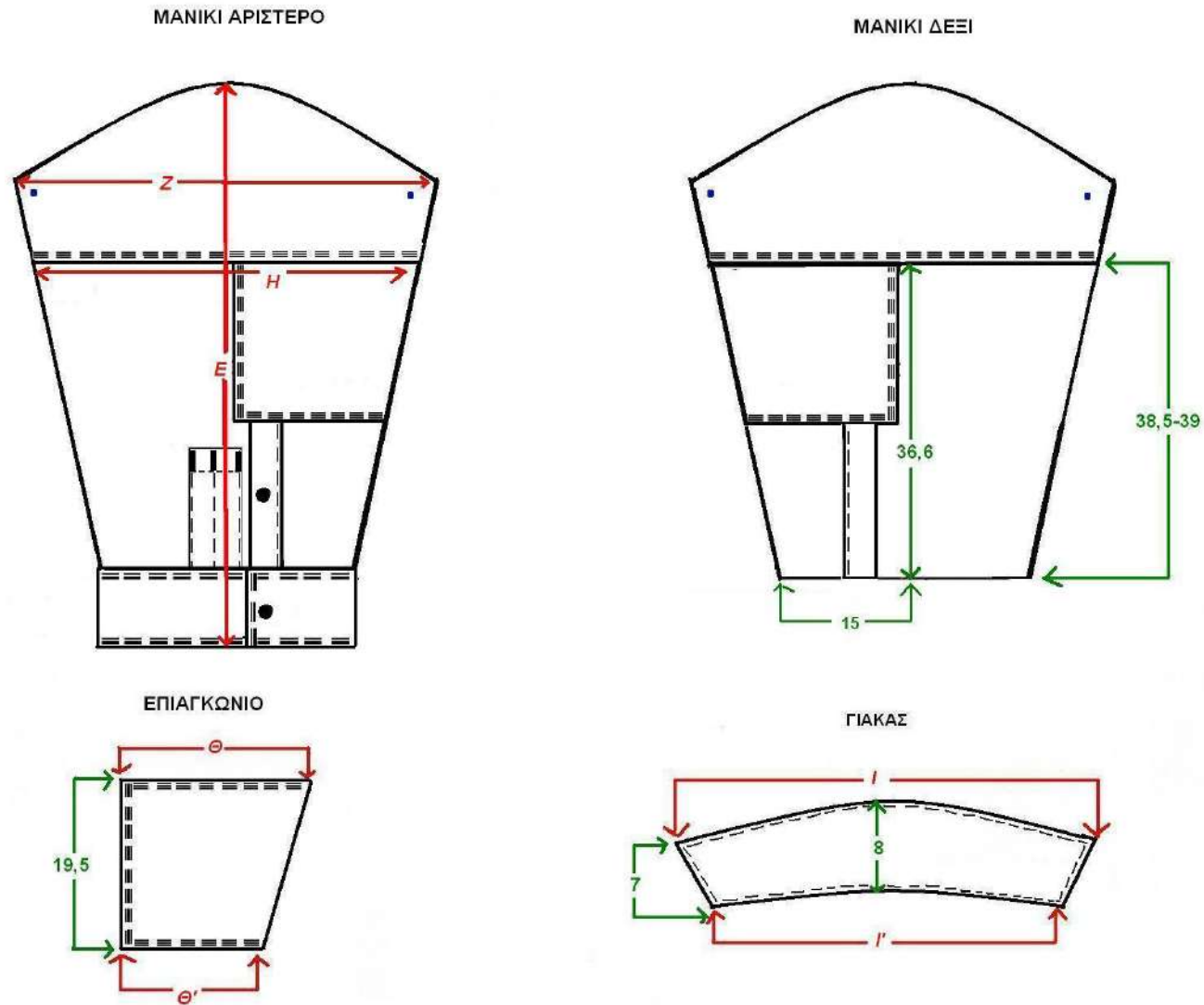

Όλες οι διαστάσεις δίνονται σε εκατοστά (cm).

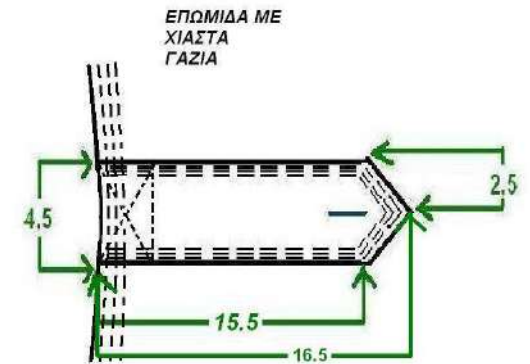
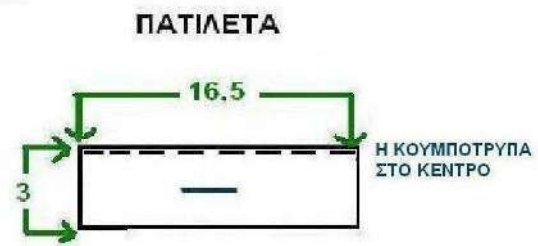
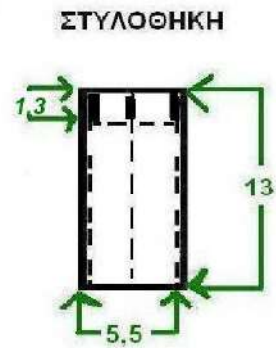
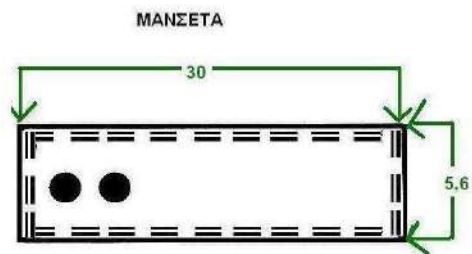

ΠΑΡΑΡΤΗΜΑ Δ

## ΚΑΤΑΣΚΕΥΑΣΤΙΚΟ ΣΧΕΔΙΟ ΠΑΝΤΕΛΟΝΙΟΥ

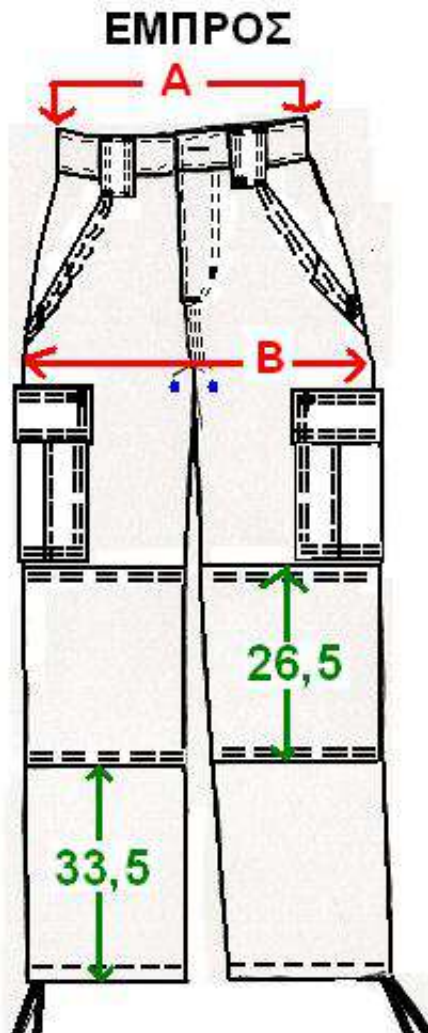

ΣΧΕΔΙΟ 16

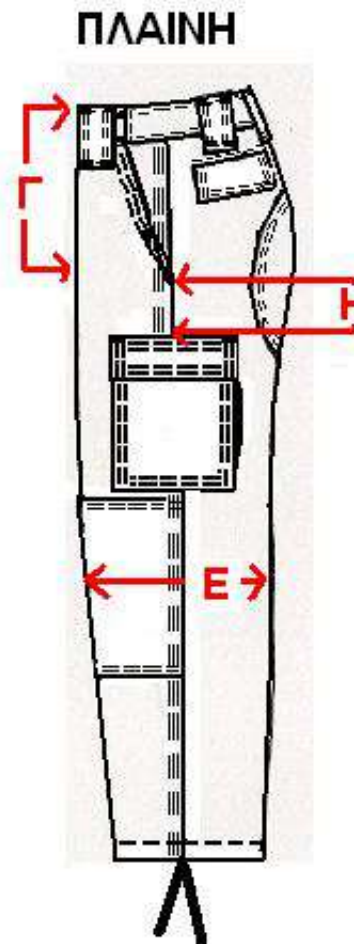

ΣΧΕΔΙΟ 17

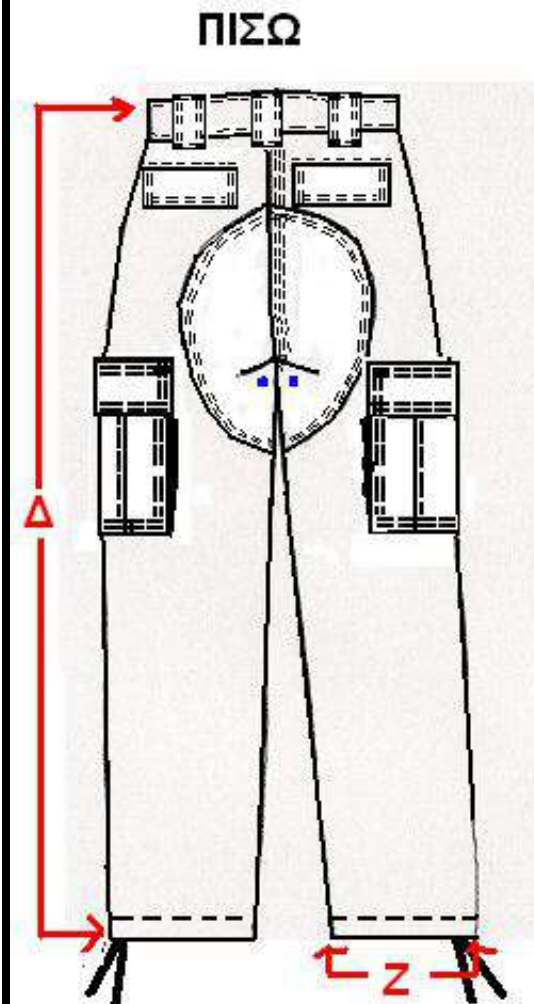

ΣΧΕΔΙΟ 18

Όλες οι διαστάσεις δίνονται σε εκατοστά (cm).

**ΠΑΡΑΡΤΗΜΑ Ε**

**ΚΑΤΑΣΚΕΥΑΣΤΙΚΟ ΣΧΕΔΙΟ ΜΠΡΟΣΤΙΝΗΣ ΤΣΕΠΗΣ ΠΑΝΤΕΛΟΝΙΟΥ**

**ΑΠΟΣΤΑΣΗ ΤΣΕΠΗΣ**

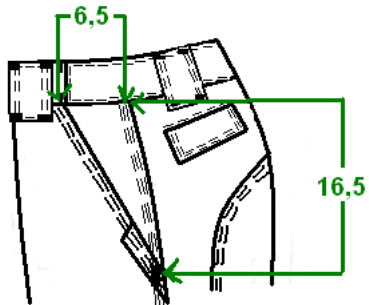

**ΣΧΕΔΙΟ 19**

**ΤΣΕΠΑΚΙ ΕΣΩΤΕΡΙΚΟ ΜΟΝΟ ΑΡΙΣΤΕΡΑ**

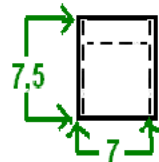

**ΣΧΕΔΙΟ 20**

**ΤΣΕΠΟΝ ΑΡΙΣΤΕΡΗΣ ΤΣΕΠΗΣ**

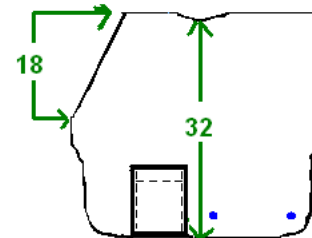

**ΣΧΕΔΙΟ 21**

**ΤΣΕΠΟΝ ΔΕΞΙΑΣ ΤΣΕΠΗΣ**

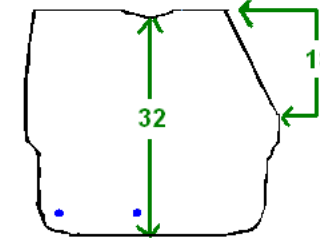

**ΣΧΕΔΙΟ 22**

**ΚΑΘΡΕΠΤΗΣ ΤΣΕΠΗΣ ΕΜΠΡΟΣ**

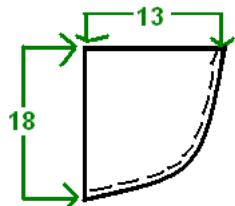

**ΣΧΕΔΙΟ 23**

**ΚΑΠΑΚΙ ΕΣΩΤΕΡΙΚΑ**

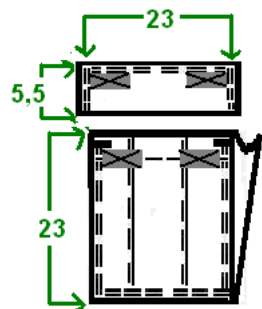

**ΣΧΕΔΙΟ 24**

**ΚΑΤΑΣΚΕΥΑΣΤΙΚΟ ΣΧΕΔΙΟ ΠΛΑΪΝΗΣ ΤΣΕΠΗΣ ΠΑΝΤΕΛΟΝΙΟΥ**

**ΑΝΟΙΧΤΗ ΤΣΕΠΗ**

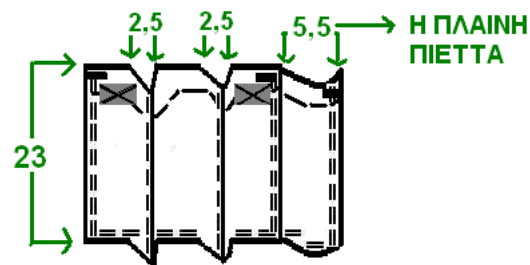

**ΣΧΕΔΙΟ 25**

**ΤΣΕΠΗ ΠΛΑΙΝΗ**

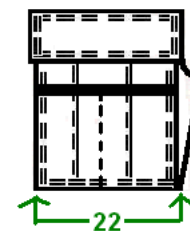

**ΣΧΕΔΙΟ 26**

**ΕΙΔΙΚΟ ΔΙΑΧΩΡΙΣΤΙΚΟ ΠΛΑΪΝΗΣ ΤΣΕΠΗΣ**

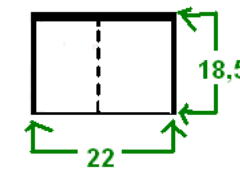

**ΣΧΕΔΙΟ 27**

Όλες οι διαστάσεις δίνονται σε εκατοστά (cm).

ΚΑΤΑΣΚΕΥΑΣΤΙΚΟ ΣΧΕΔΙΟ ΠΙΣΩ ΤΣΕΠΗΣ ΠΑΝΤΕΛΟΝΙΟΥ

ΑΠΟΣΤΑΣΗ ΖΩΝΗ-ΠΙΣΩ ΚΑΠΑΚΙ

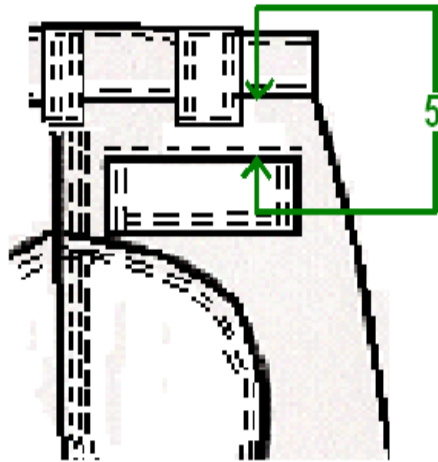

ΣΧΕΔΙΟ 28

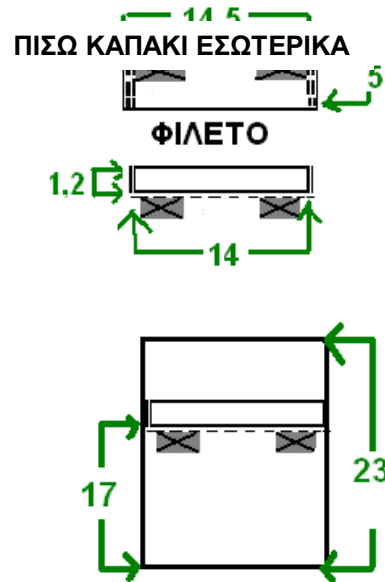

ΣΧΕΔΙΟ 29

Όλες οι διαστάσεις δίνονται σε εκατοστά (cm).

**ΠΑΡΑΡΤΗΜΑ ΣΤ**

**ΚΑΤΑΣΚΕΥΑΣΤΙΚΟ ΣΧΕΔΙΟ ΖΩΝΗΣ**

**ΕΣΩΤΕΡΙΚΗ ΑΡΙΣΤΕΡΗ ΖΩΝΗ ΕΜΠΡΟΣ**

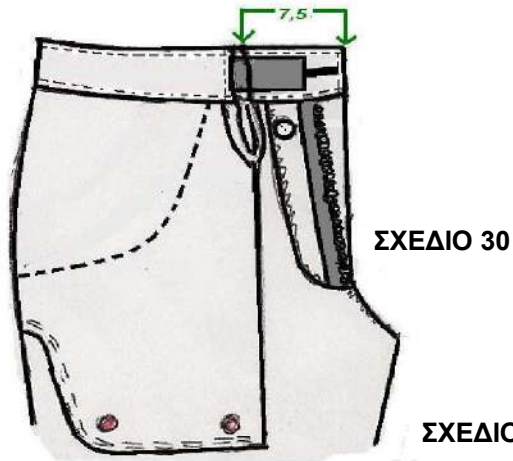

ΕΜΠΡΟΣ ΖΩΝΗ

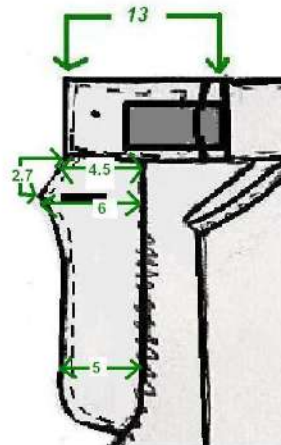

ΣΧΕΔΙΟ 31α

**Ε ΕΣΩΤΕΡΙΚΗ ΔΕΞΙΑ ΖΩΝΗ ΕΜΠΡΟΣ**

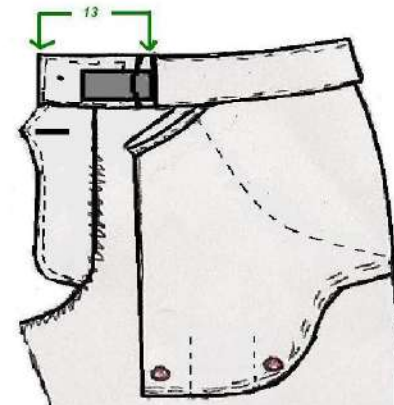

ΣΧΕΔΙΟ 31

ΣΧΕΔΙΟ 31

**ΕΜΠΡΟΣ ΖΩΝΗ**

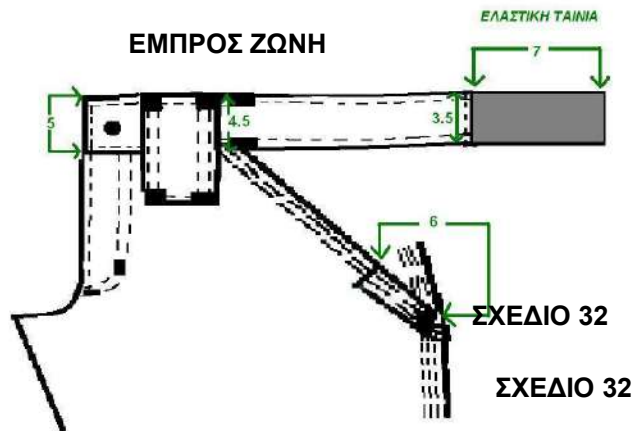

ΣΧΕΔΙΟ 32

**ΠΙΣΩ ΖΩΝΗ**

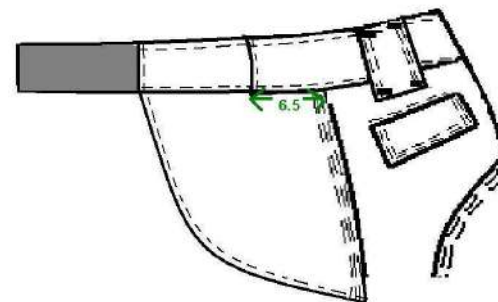

ΣΧΕΔΙΟ 33

**ΚΕΝΤΡΙΚΟ ΠΙΣΩ ΘΗΛΑΚΙ**

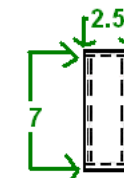

ΣΧΕΔΙΟ 34

**ΘΗΛΑΚΙ**

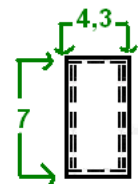

ΠΑΡΑΡΤΗΜΑ Ζ

ΚΑΤΑΣΚΕΥΑΣΤΙΚΟ ΣΧΕΔΙΟ ΕΝΙΣΧΥΤΙΚΟΥ ΥΦΑΣΜΑΤΟΣ ΚΑΒΑΛΟΥ

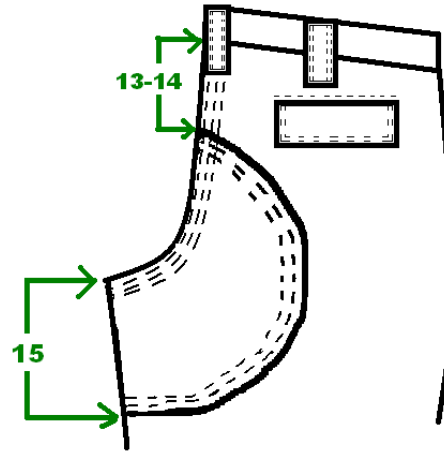

ΣΧΕΔΙΟ 35

Όλες οι διαστάσεις δίνονται σε εκατοστά (cm).

**ΠΑΡΑΡΤΗΜΑ Η**

**ΚΑΤΑΣΚΕΥΑΣΤΙΚΟ ΣΧΕΔΙΟ ΟΠΩΝ ΕΞΑΕΡΙΣΜΟΥ**

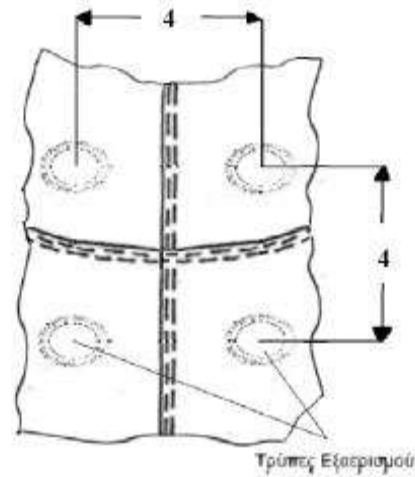

**ΣΧΕΔΙΟ 36**

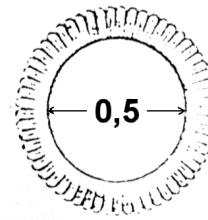

**ΣΧΕΔΙΟ 37**

Όλες οι διαστάσεις δίνονται σε εκατοστά (cm).

ΠΑΡΑΡΤΗΜΑ Θ

ΚΑΤΑΣΚΕΥΑΣΤΙΚΟ ΣΧΕΔΙΟ ΠΡΟΣΤΑΤΕΥΤΙΚΩΝ ΑΓΚΩΝΩΝ ΚΑΙ ΓΟΝΑΤΩΝ

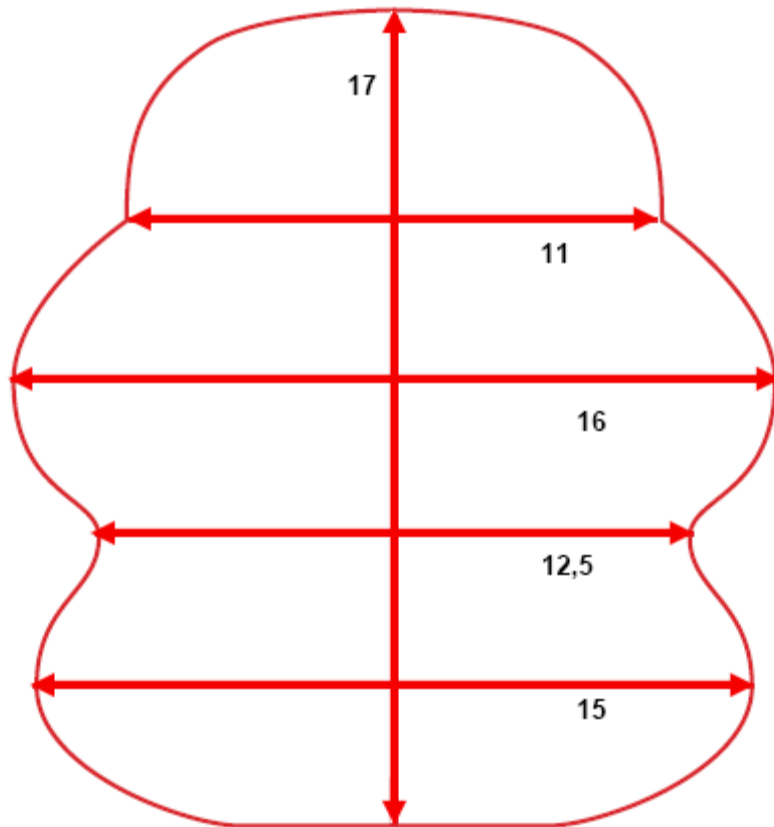

ΣΧΕΔΙΟ 38

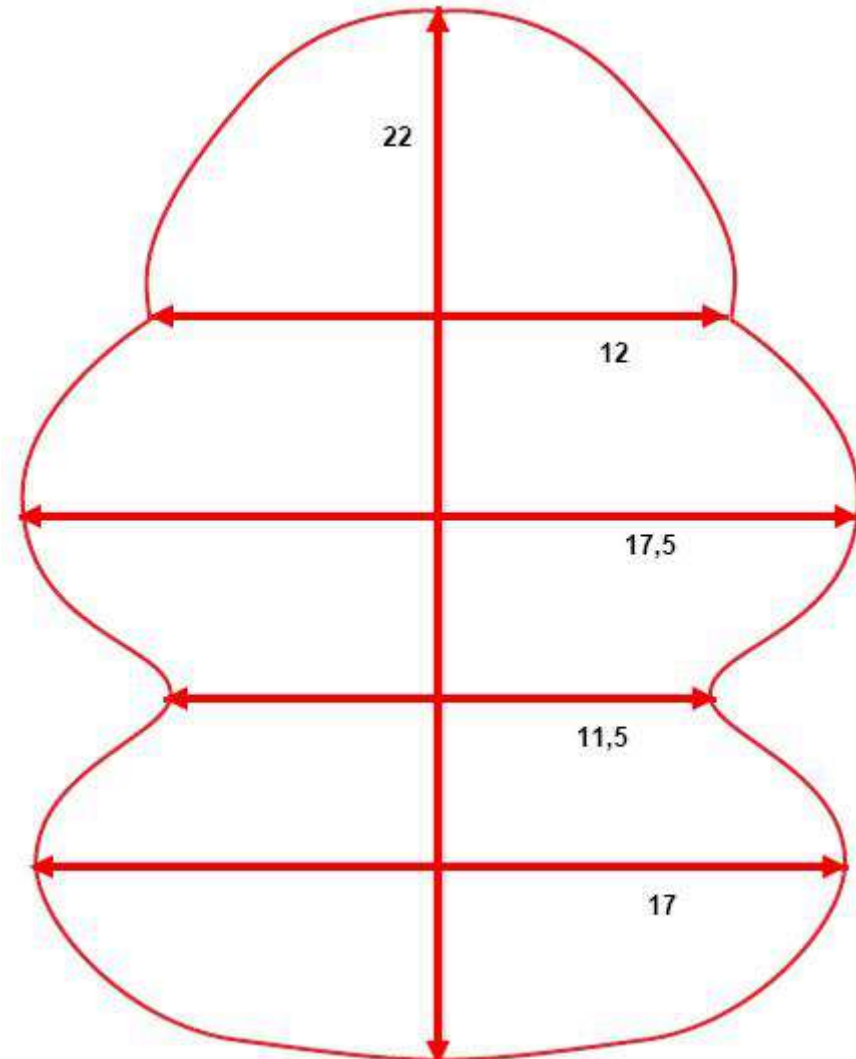

ΣΧΕΔΙΟ 39

**ΠΑΡΑΡΤΗΜΑ Ι****ΠΙΝΑΚΑΣ ΤΕΛΙΚΩΝ ΚΑΤΑΣΚΕΥΑΣΤΙΚΩΝ ΣΤΟΙΧΕΙΩΝ ΧΙΤΩΝΙΟΥ**

ΜΕΓΕΘΟ Σ	ΗΜΙΠΕΡΙΜΕΤΡΟ Σ		ΠΛΑΤΟ Σ	ΜΗΚΟ Σ	ΜΑΝΙΚ Ι	ΗΜΙΠΕΡΙΜΕΤΡΟΣ		ΕΠΙΑΓΚΩΝΙΟ		ΠΕΡΙΛΑΙΜΙΟ		ΚΟΥΜΠΟΤΡΥΠ Α
	ΣΤΗΘΟ Σ	ΜΕΣΗ				ΜΑΣΧΑΛ Η	ΜΠΡΑΤΣ Ο	ΠΑΝ Ω	ΚΑΤ Ω	ΚΑΤ Ω	ΠΑΝ Ω	
	<b>A</b>	<b>B</b>	<b>Γ</b>	<b>Δ</b>	<b>Ε</b>	<b>Z</b>	<b>H</b>	<b>Θ</b>	<b>Θ'</b>	<b>Ι</b>	<b>Ι'</b>	<b>K</b>
<b>S</b>	56	56	45	74.5	64	27	23	21	17	40	45	2
<b>M</b>	60	60	49	76	64	28	24	22	17.5	43	49	2.5
<b>L</b>	64	64	53	77.5	65	29	25	23	18	46	52	3
<b>XL</b>	68	68	57	80.5	65	30	26	23.5	18	50	56	3.5
<b>2XL</b>	72	72	61	82	66	31	27	24	18.5	53	59	4
<b>3XL</b>	76	76	65	83.5	66	32	28	25	19	56	62	4.5

**ΟΙ ΑΝΟΧΕΣ ΓΙΑ ΟΛΕΣ ΤΙΣ ΔΙΑΣΤΑΣΕΙΣ ΑΝΩ ΤΩΝ 10CM ΕΙΝΑΙ ± 1CM**

**ΟΙ ΑΝΟΧΕΣ ΓΙΑ ΟΛΕΣ ΤΙΣ ΔΙΑΣΤΑΣΕΙΣ ΜΕΧΡΙ ΤΑ 10CM ΕΙΝΑΙ ± 0,5CM**

Όλες οι διαστάσεις δίνονται σε εκατοστά (cm).

**ΠΑΡΑΡΤΗΜΑ ΙΑ****ΠΙΝΑΚΑΣ ΤΕΛΙΚΩΝ ΚΑΤΑΣΚΕΥΑΣΤΙΚΩΝ ΣΤΟΙΧΕΙΩΝ ΠΑΝΤΕΛΟΝΙΟΥ**

ΜΕΓΕΘΟΣ	ΗΜΙΠΕΡΙΜΕΤΡΟΣ		ΚΑΤΑΣΤΑΣΗ	ΜΑΚΡΟΣ ΕΞΩΤΕΡΙΚΟ	ΗΜΙΠΕΡΙΜΕΤΡΟΣ		ΑΠΟΣΤΑΣΗ ΔΙΑΓΩΝΙΑΣ ΑΝΩ ΤΣΕΠΗΣ ΜΕ ΠΛΑΪΝΗ
	ΜΕΣΗΣ	ΛΕΚΑΝΗΣ			ΓΟΝΑΤΟ	ΡΕΒΕΡ	
	<b>A</b>	<b>B</b>	<b>Γ</b>	<b>Δ</b>	<b>Ε</b>	<b>Z</b>	<b>H</b>
<b>S</b>	37	54	23	110	24	20	5
<b>M</b>	41	58	23.5	111	26	22	6
<b>L</b>	45	62	24	112	28	24	7
<b>XL</b>	49	66	24.5	113	30	26	8
<b>2XL</b>	53	70	25	114	32	28	9
<b>3XL</b>	57	74	25.5	115	34	30	10

**ΟΙ ΑΝΟΧΕΣ ΓΙΑ ΟΛΕΣ ΤΙΣ ΔΙΑΣΤΑΣΕΙΣ ΤΗΣ ΤΕΧΝΙΚΗΣ ΠΡΟΔΙΑΓΡΑΦΗΣ ΤΟΥ ΠΑΝΤΕΛΟΝΙΟΥ ΑΝΩ ΤΩΝ 10CM ΕΙΝΑΙ ± 1CM**

**ΟΙ ΑΝΟΧΕΣ ΓΙΑ ΟΛΕΣ ΤΙΣ ΔΙΑΣΤΑΣΕΙΣ ΤΗΣ ΤΕΧΝΙΚΗΣ ΠΡΟΔΙΑΓΡΑΦΗΣ ΤΟΥ ΠΑΝΤΕΛΟΝΙΟΥ ΜΕΧΡΙ ΤΑ 10CM ΕΙΝΑΙ ± 0,5CM**

Όλες οι διαστάσεις δίνονται σε εκατοστά (cm).

**ΠΑΡΑΡΤΗΜΑ ΙΒ****ΕΙΔΙΚΕΣ ΑΠΑΙΤΗΣΕΙΣ ΓΙΑ ΤΟ ΥΦΑΣΜΑ ΤΟΥΛΑ RIP-STOP Νο 225  
[ΒΑΜΒΑΚΙ 80%(±3%) - ΠΟΛΥΕΣΤΕΡΑΣ 20%(±3%)]**

A/A	Τεχνικά Χαρακτηριστικά	Απαιτήσεις	Μέθοδοι ελέγχου
1.	Βάρος σε gr/m2 :	225	ISO 3801
2.	Αντοχή στήμονα σε Kgr:	90	ISO 13934-1
3.	Αντοχή κρόκης σε Kgr:	60	
4.	Πυκνότητα στήμονα (κλωστές/cm):	40	ISO 7211-2
5.	Πυκνότητα κρόκης (κλωστές/cm):	22	
6.	Συστολή στήμονα επί %:	2	EN 26330 & EN 25077 (washing machine and line dry)-40°C
7.	Συστολή κρόκης επί %:	2	
8.	Απώλεια βάρους με έκπλυση επί %:	1	
9.	Τίτλος νήματος στήμονα:	36/2 (ΠΕΝΙΕ)	ISO 7211-5
10.	Τίτλος νήματος κρόκης:	30/2 (ΠΕΝΙΕ)	
11.	Ύφανση:	Οι ενισχύσεις σχηματίζονται ανά 12 κλωστές στήμονα και ανά 23 κλωστές κρόκης με ύφανση 2 κλωστών ως μία.	ISO 7211
12.	Σταθερότητα χρωματισμού	Ελάχιστη	
	• Στο ηλιακό φως:	6	ISO 105-B02
	• Στη μέτρια πλύση:	4-5	ISO 105-C06-40°C
	• Στον ιδρώτα:	4-5	ISO 105-E04
	• Στην ξηρή τριβή:	4-5	ISO 105-X12
	• Στην υγρή τριβή:	3-4	
	• Στο ασθενές χλώριο:	4-5	ISO 105-N03
14.	Χρωματισμός:	Φαιοπράσινο	Ως επισήμου δείγματος
15.	Τίτλος πολυεστέρα:	1,2 – 1,5 Denier μήκος 38-40mm	
16.	pH	5-8,5	ISO 3071
17.	Σύνθεση στήμονα % κ.β	Βαμβάκι 80%- πολυεστέρας 20%	ISO 1833
18.	Σύνθεση κρόκης % κ.β	Βαμβάκι 80%- πολυεστέρας 20%	
19.	<p>Βαφή:</p> <p>Για την βαφή των υφασμάτων θα χρησιμοποιούνται ΥΠΟΧΡΕΩΤΙΚΑ ΚΑΙ ΜΟΝΟ:</p> <p>α. Χρώματα “κάδου” (Vat Dyes) για την βαφή των βαμβακερών ινών.</p> <p>β. Χρώματα “διασποράς” (Dispersed Dyes) για την βαφή των πολυεστερικών ινών.</p>		

**20. ΧΡΩΜΑΤΙΣΜΟΣ**

α. Ο χρωματισμός θα πρέπει να έχει την απόχρωση των κατατεθέντων τεμαχίων υφάσματος με ανοχές όπως φαίνονται στον παρακάτω ΠΙΝΑΚΑ 1.

β. Έλεγχος χρωματισμού :

Ο χρωματισμός θα ελέγχεται επιπλέον του προβλεπόμενου μακροσκοπικού ελέγχου από την επιτροπή παραλαβής και από το Παράρτημα Αθηνών της ΕΒΕΤΑΜ (πρώην Ε.Τ.Α.Κ.Ε.Ι.) στα δείγματα που θα αποστέλλονται για φυσικοχημικούς ελέγχους, σε περίπτωση δε κατ' έφεση εξέτασης σε Χημικό Εργαστήριο που ανήκει στον ευρύτερο Δημόσιο Τομέα. Για την πραγματοποίηση του παραπάνω ελέγχου μαζί με τα δείγματα θα αποστέλλεται με μέριμνα του Προέδρου της επιτροπής παραλαβής στο Παράρτημα Αθηνών της ΕΒΕΤΑΜ (πρώην Ε.Τ.Α.Κ.Ε.Ι.) και το επίσημο δείγμα της υπηρεσίας το οποίο πήρε ο προμηθευτής προκειμένου να το χρησιμοποιήσει για την κατασκευή του υφάσματος, σε περίπτωση δε κατ' έφεση εξέτασης σε Χημικό Εργαστήριο που ανήκει στον ευρύτερο Δημόσιο Τομέα. Μετά το πέρας του ελέγχου χρωματισμού το επίσημο δείγμα θα επιστρέφεται με μέριμνα της επιτροπής παραλαβής στον προμηθευτή.

Ο έλεγχος της απόχρωσης θα γίνεται με φασματοφωτόμετρο που θα λειτουργεί με διάχυτο φωτισμό του δοκιμίου με πλήρη εκπομπή πηγής η οποία θα προσομοιάζει στη "CIE Source D65". Το υπό εξέταση δοκίμιο πρέπει να παρατηρείται από γωνία που δεν ξεπερνά τις 10° από την κανονική γωνία παρατήρησης, συμπεριλαμβανομένης και της γωνίας αποφυγής κατοπτρισμού. Το μέγεθος του προτύπου ανοίγματος επί της συσκευής που χρησιμοποιείται για τη μέτρηση της απόχρωσης θα πρέπει να είναι διαμέτρου 1,2-1,5 cm. Οι μετρήσεις θα πρέπει να γίνονται σε τρία (3) διαφορετικά σημεία στα τεμάχια του κάθε δείγματος μετρώντας το κάθε σημείο δύο φορές με διαφορετικό προσανατολισμό (υφάδι-στημόνι). Το τελικό αποτέλεσμα θα είναι ο μέσος όρος των έξι (6) μετρήσεων που πραγματοποιήθηκαν [τρία (3) σημεία Χ δύο (2) φορές = έξι (6) για κάθε δείγμα. Τα προς εξέταση σημεία θα πρέπει να είναι διπλωμένα δύο (2) φορές προκειμένου κατά τη μέτρηση να μην επηρεάζονται από το φως.

Κατά τη μέτρηση θα χρησιμοποιείται η εξίσωση CMC (Color Measurement Committees της Society of Dyers and colourists) για τον υπολογισμό του ΔΕ η οποία περιλαμβάνει και διορθωτικούς συντελεστές. Αρχικά θα μετρείται η απόχρωση του επισήμου δείγματος με την ίδια διαδικασία που περιγράφηκε παραπάνω και ο μέσος όρος των μετρήσεων θα είναι η βάση με την οποία θα συγκριθεί η αντίστοιχη απόχρωση του προς εξέταση δείγματος.

**ΠΙΝΑΚΑΣ 1**

<b>A/A</b>	<b>ΧΡΩΜΑ</b>	<b>ΑΠΟΔΕΚΤΑ ΑΠΟΤΕΛΕΣΜΑΤΑ ΣΥΓΚΡΙΣΗΣ ΕΠΙΣΗΜΟΥ ΔΕΙΓΜΑΤΟΣ ΜΕ ΤΗΝ CMC (ΔΕ)</b>	<b>ΑΠΟΚΛΙΣΕΙΣ</b>	<b>ΕΚΠΤΩΣΗ</b>
<b>1</b>	<b>ΦΑΙΟΠΡΑΣΙΝΟ</b>	<b>Μέχρι και 1,2</b>	<b>Μέχρι και 0,2 πάνω του ορίου, δηλαδή 1,4</b>	<b>0,5% για κάθε 0.1 πάνω του ορίου</b>

**Συμμόρφωση με τις απαιτήσεις της R.E.A.Ch.**

Οι συμμετέχοντες στο Διαγωνισμό υποχρεούνται μαζί με την τεχνική τους προσφορά να προσκομίσουν, επί ποινή αποκλεισμού, Υπεύθυνη Δήλωση στην οποία να δηλώνει ότι τα υπό προμήθεια είδη θα συμμορφώνονται με τις απαιτήσεις του Κανονισμού ΕΚ 1907/2006 – R.E.A.C.H. (Registration, Evaluation and Authorization of Chemicals) της Ευρωπαϊκής Ένωσης, όπως τροποποιήθηκε και ισχύει. Η δήλωση αυτή αφορά τα παρασκευάσματα καθώς και όλα τα αντικείμενα τα οποία περιέχουν χημικές ουσίες στη σύστασή τους ή στα οποία έχουν εφαρμοστεί χημικές ουσίες και παρασκευάσματα κατά τη παραγωγή τους. Στις ανωτέρω χημικές ουσίες συμπεριλαμβάνονται και τα αζωχρώματα. Η Υπηρεσία μετά την υπογραφή της Σύμβασης διατηρεί το δικαίωμα, όπου και όταν κριθεί αναγκαίο, να ζητήσει να προσκομιστούν δικαιολογητικά τεκμηρίωσης ή να διενεργηθούν εργαστηριακές δοκιμές.

**ΠΑΡΑΡΤΗΜΑ ΙΓ****ΕΙΔΙΚΕΣ ΑΠΑΙΤΗΣΕΙΣ ΓΙΑ ΤΑ ΚΟΡΔΟΝΙΑ ΠΟΛΥΕΣΤΕΡΙΚΑ****1. Ποιότητα Πρώτων Υλών**

**1.1 Τα κορδόνια είναι κατασκευασμένα από 100% πολυεστέρα.**

**1.2 Τα τεχνικά χαρακτηριστικά των κορδονιών με τις απαιτούμενες ιδιότητες παρατίθενται στον παρακάτω πίνακα:**

<b>A/A</b>	<b>Τεχνικά Χαρακτηριστικά</b>	<b>Απαιτήσεις</b>	<b>Μέθοδοι ελέγχου</b>
<b>1</b>	Μήκος	80-85cm (περιλαμβανομένων και των ενισχύσεων των άκρων)	Οπτικά
<b>2</b>	Φάρδος	Σε όλο το μήκος του κορδονιού περίπου 1cm	Οπτικά
<b>3</b>	Χρωματισμός	Ως Επίσημο Δείγμα	Οπτικά
<b>4</b>	Αντοχή σε εφελκυσμό	110 kgf ελάχιστο	EN ISO 2062

**ΠΑΡΑΡΤΗΜΑ ΙΔ****ΕΙΔΙΚΕΣ ΑΠΑΙΤΗΣΕΙΣ ΓΙΑ ΤΗΝ ΥΦΑΝΤΗ ΕΛΑΣΤΙΚΗ ΤΑΙΝΙΑ ΖΩΝΗΣ**

<b>A/A</b>	<b>Τεχνικά Χαρακτηριστικά</b>	<b>Απαιτήσεις</b>	<b>Μέθοδοι ελέγχου</b>
<b>1</b>	<b>Φάρδος</b>	<b>35±1mm</b>	<b>Οπτικά</b>
<b>2</b>	<b>Τίτλος νήματος Πολυεστέρα PES</b>	<b>300 Denier</b>	<b>ISO 7211-5</b>
<b>3</b>	<b>Νήματα ελαστικά</b>	<b>20 ελάχιστο</b>	<b>Οπτικά</b>
<b>4</b>	<b>Ελαστικότητα</b>	<b>≥150%</b>	<b>BS 4952</b>
<b>5</b>	<b>Ύφανση</b>	<b>Ως Επίσημο Δείγμα</b>	

**ΠΑΡΑΡΤΗΜΑ ΙΕ΄****ΕΙΔΙΚΕΣ ΑΠΑΙΤΗΣΕΙΣ ΓΙΑ ΠΕΝΤΑΦΥΛΛΑ ΧΑΡΤΟΚΙΒΩΤΙΑ ΣΥΣΚΕΥΑΣΙΑΣ****1. Γενικές Απαιτήσεις**

Τα χαρτοκιβώτια πρέπει να είναι αρίστης ποιότητας και κατασκευής. Κατασκευάζονται από πεντάφυλλο χαρτόνι σε σχήμα ορθογωνίου παραλληλεπιπέδου στις διαστάσεις που φαίνονται στον πίνακα 1. Τα χαρτοκιβώτια συνδέονται κατά την μία από τις τέσσερις κατακόρυφες ακμές του παραλληλεπιπέδου με σιδερένιους συνδετήρες πάχους 2mm και μήκους 14 mm και σε πυκνότητα ενός συνδετήρα ανά 3 έως 4 cm μήκους. Εναλλακτικά μπορεί να χρησιμοποιηθεί στην κατασκευή τους τεχνική συγκόλλησης με τη χρήση της κατάλληλης κόλλας ώστε να έχουν την αντοχή που απαιτείται στην παράγραφο 2.2. Το χρησιμοποιούμενο χαρτόνι θα πρέπει να έχει παρασκευαστεί κατά τρόπο ώστε τα εσωτερικά του τρία (3) φύλλα να είναι εμποτισμένα με παραφίνη δια της μεθόδου του ψεκασμού.

**2. Ειδικές Απαιτήσεις**

2.1 Αντοχή στην διάρρηξη στην συσκευή MULLEN – TESTER (διάμετρος μεμβράνης 3 cm), ελάχιστο : 200 LB/IN<sup>2</sup> (14.06 Kg/cm<sup>2</sup>)

-

B.

**ΤΕΧΝΙΚΗ ΠΡΟΔΙΑΓΡΑΦΗ**  
**ΚΑΠΕΛΟ ΤΥΠΟΥ “ΤΖΟΚΕΪ” ΜΕ ΚΕΝΤΗΤΟ ΕΘΝΟΣΗΜΟ**

1. Η Προδιαγραφή αυτή καθορίζει τα τεχνικά χαρακτηριστικά και τις απαιτήσεις της Ελληνικής Αστυνομίας για την προμήθεια καπέλου τύπου “ΤΖΟΚΕΪ” από τους φέροντες την στολή ασκήσεων «8 δ Νέου Τύπου». Τα τζόκευ θα είναι ενός μεγέθους και θα φέρουν κεντητό εθνόσημο στο μπροστινό κεντρικό τμήμα της στεφάνης (crown).

2. ΑΠΑΙΤΗΣΕΙΣ

2.1 Πρώτες Ύλες

2.1.1. Ύφασμα Rip stop του Παραρτήματος Α΄.

2.1.2 Εσωτερική αυτοκόλλητη φόδρα (τριγωνική ενισχυτική εθνοσήμου)

65% Cotton, 35% Polyester  
 Βάρος μάζας : 200g/m<sup>2</sup>  
 Χρώμα : Μαύρο

2.1.3 Βάτα με σύνθεση 100% αφρώδες πολυεστέρας βάρους μάζας 40g/m<sup>2</sup> με μη-υφάνσιμο ύφασμα (non-woven) πολυαιθυλενίου από πάνω

2.1.4 Ενισχυτικό ρέλι από 100% Πολυαιθυλένιο.

2.1.5 Ταινία (έξτρα-φορ)

Σύσταση υφάσματος : 100% βαμβακερό ποπλίνα  
 Βάρος : 135g/m<sup>2</sup>

2.1.6. Ενδυνάμωμα γείσου

100% πολυαιθυλένιο, πάχος 2.2 mm- 2,3 mm , βάρος ανά γείσο 23gr ± 5gr

2.1.7 Velcro πρόσδεσης (hook loop) επενδεδυμένο με το ύφασμα της παραγράφου 2.1.1

2.1.8 Κλωστή ραφής για όλα τα τμήματα .

100% πολυεστέρας  
 Τίτλος νήματος 2/40  
 Χρώμα: φαιοπράσινο

2.1.9 Κλωστές κεντήματος

2.1.9.1 Κεντητό εθνόσημο

Το κεντητό εθνόσημο του τζόκεϊ κατασκευάζεται με τις παρακάτω πρώτες ύλες:

2.1.9.2 Ύφασμα με τα παρακάτω χαρακτηριστικά, χρώματος όμοιου με αυτό του τζόκεϊ, το οποίο θα χρησιμοποιηθεί σαν βάση για την κέντηση του εθνοσήμου, ώστε αυτό να έχει την εμφάνιση του επίσημου δείγματος:

Βάρος : 185 g/m <sup>2</sup>	ISO 3801
Σύνθεση : 100% πολυεστέρας	ISO 1833
Μέθοδος κατασκευής : κεντητό συνθετικό πύλημα	

2.1.9.3 Για την κέντηση του εθνοσήμου χρησιμοποιούνται 2 διαφορετικές ποιότητες κλωστών.

2.1.9.4 Για το κυρίως εθνόσημο (Δάφνες, κλπ.) μεταλλική κλωστή χρώματος ασημί (τύπου MADEIRA) με τα παρακάτω χαρακτηριστικά:

Σύνθεση :	40% Metallic Polyester	ISO 1833
	60% Polyamid	ISO 1833
Τίτλος:	2/35 ± 5% Denier 260	ISO

7211-5

Αντοχή χρωματισμού (ελάχιστο)

A. Στο νερό	4-5	
B. Στην πλύση	4-5	ISO 105-C06
Γ. Στο ηλιακό φως	6	ISO 105-B02

2.1.9.5 Κλωστή 100% Ραιγιόν με τα παρακάτω χαρακτηριστικά:

Τίτλος:	den 2/120 ± 5%	ISO
---------	----------------	-----

7211-5

Αντοχή χρωματισμού (ελάχιστο)

A. Στο νερό	4-5	
B. Στην πλύση	4-5	ISO 105-C06
Γ. Στο ηλιακό φως	6	ISO 105-B02

Η ως άνω κλωστή χρησιμοποιείται για την κέντηση τόσο της σημαίας (χρώματα λευκό και μπλε ρουά) όσο και για την κέντηση ολόκληρης της επιφάνειας της βάσης επί της οποίας θα κεντηθεί στη συνέχεια το εθνόσημο καθώς και το ενισχυτικό του κεντήματος στην περιφέρεια της βάσης (χρώμα μπλε σκούρο). Οι ακριβείς αποχρώσεις φαίνονται στο επίσημο δείγμα της Υπηρεσίας.

## 2.2 Κατασκευαστικά Στοιχεία

### 2.2.1. Γενικά

Το καπέλο τύπου "ΤΖΟΚΕΪ" κατασκευάζεται σε ένα μέγεθος, από το ύφασμα της παραγράφου 2.1.1.

Η συρραφή των διαφόρων τεμαχίων γίνεται με τη χρησιμοποίηση της κλωστής της παραγράφου 2.1.8

## 2.2.2. Λεπτομέρειες Κατασκευής

### 2.2.2.1. Περιγραφή

Το καπέλο τύπου “ΤΖΟΚΕΪ” αποτελείται από τη στεφάνη , το γείσο, το κεντητό εθνόσημο και τις κλάρες αναλόγως τύπου .Οι διαστάσεις του είναι :

- Μέγεθος κεφαλής : 58 cm ± 5 mm
- Η απόσταση καμπύλης (βάθος) στεφάνης (crown) μετρούμενο από το μπροστινό σημείο ένωσης του κέντρου του γείσου με την στεφάνη, ως την οπίσθια πλευρά του κέντρου του τελειώματος της στεφάνης (κέντρο μπροστά ως κέντρο πίσω) είναι : 33 cm – 34 cm
- Βάθος γείσου (στο κέντρο) : 7.5 cm ± 2mm
- Πλάτος ταινίας προστασίας χείλους : 3 cm ± 3 mm

### 2.2.2.2. Στεφάνη

Η στεφάνη αποτελείται από 6 φύλλα (εξάγωνο) κατασκευασμένα από το ύφασμα του Παραρτήματος Α , με την φόδρα της παραγράφου 2.1.2 ενωμένη εσωτερικά στα δύο μπροστινά φύλλα.

2.2.2.3 Οι ραφές των 6 φύλλων στο εσωτερικό τους ενισχύονται μεταξύ τους με υφασμάτινες ταινίες 100% βαμβακερές (έξτρα-φορ της παραγράφου 2.1.5 ), στερεωμένες στο σώμα με 2 σειρές ραφών κατά μήκος των άκρων των ταινιών. Όλες οι ραφές με εξαίρεση του εθνοσήμου έχουν πυκνότητα 8-10 βελονιές/2 cm

### 2.2.2.3. Γείσο

Η συναρμολόγηση του γείσου αποτελείτε από 2 κομμάτια του υφάσματος της παραγρ. 2.1.1 ενωμένα μηχανικά (robot) στην εξωτερική ραφή έτσι ώστε να δημιουργείτε ένας φάκελος, μέσα στο οποίο εισάγετε το ενδυνάμωμα του γείσου, της παραγράφου 2.1.6

## 2. 2.2.4 Κατασκευαστικά στοιχεία εθνοσήμου

### 2.2.2.4.1

Το εθνόσημο ράβεται στα 2 μπροστινά φύλλα, έτσι ώστε το κέντρο του σχεδίου του εθνοσήμου να βρίσκεται στην ένωση των δύο φύλλων, 1,5 cm περίπου πάνω από τη βάση της στεφάνης του τελειωμένου καπέλου.

### 2.2.2.4.2

Το εθνόσημο κεντιέται πάνω σε κομμάτι υφάσματος κατάλληλου σχήματος της παραγράφου 2.1.9.2 εξωτερικών διαστάσεων 5,0 (ύψος) x 5,6 (πλάτος) cm (± 3 mm η κάθε διάσταση).

### 2.2.2.4.3

Το σχήμα και οι διαστάσεις του εθνοσήμου φαίνονται στα σχέδια του παραρτήματος Β και στο επίσημο δείγμα της υπηρεσίας.

## 2.2.2.4.4

Ο σταυρός του εθνοσήμου θα έχει λευκό χρώμα, τα τετράγωνα που τον περιβάλλουν μπλε ρουά.

## 2.2.2.4.5

Η κέντηση του εθνοσήμου θα γίνεται αφού αρχικά έχει κεντηθεί όλη η επιφάνεια του υφάσματος βάσης με κλωστή της παραγράφου 2.1.9.5 και σε απόχρωση όμοια με αυτή του τζόκεϊ.

## 2.2.2.4.6

Όλες οι κλωστές θα έχουν ανεξίτηλα χρώματα και οι ακριβείς αποχρώσεις τους φαίνονται στα επίσημα δείγματα της Υπηρεσίας.

## 2.2.2.4.7

Λεπτομέρειες ως προς τα κατασκευαστικά στοιχεία του εθνοσήμου φαίνονται στα επίσημα δείγματα της Υπηρεσίας.

## 2.2.2.4.8

Το περίγραμμα της βάσης θα είναι κεντημένο – ενισχυμένο με την κλωστή της παραγράφου 2.1.9.5 και σε απόχρωση όμοια με αυτή του τζόκεϊ πλάτους  $3,5 \pm 0,5$  mm.

## 2.2.2.4.9

Το σύνολο σε βελονιές του μεταλλικού κεντήματος δεν θα πρέπει να είναι μικρότερο από 6,000. το γενικό σύνολο σε βελονιές του κεντήματος τόσο της κλωστής της παραγράφου 2.1.9.4 όσο και της κλωστής της παραγράφου 2.1.9.5 δεν θα πρέπει να είναι μικρότερο από 10,500. Η δε εμφάνιση καθώς και η γενικότερη κατασκευή των εθνοσήμων θα πρέπει να είναι όμοια με αυτή του επίσημου δείγματος της Υπηρεσίας.

## 2.2.2.4.10

Η ραφή του εθνοσήμου επί της στεφάνης θα γίνεται με μονή ραφή περιμετρικά στην εσωτερική περιφέρεια του ενισχυτικού κεντήματος με την κλωστή της παραγράφου 2.1.8 .

## **2.2.2.6 ΛΟΙΠΕΣ ΛΕΠΤΟΜΕΡΕΙΕΣ ΚΑΤΑΣΚΕΥΗΣ**

2.2.2.7 Το ενισχυτικό ρελιού, της παραγράφου 2.1.4 είναι τοποθετημένο μηχανικά (robot) στο εσωτερικό άκρο του σώματος και περιμετρικά αυτού.

2.2.2.8 Η συναρμολόγηση του ρελιού, αποτελούμενο από 1 κομμάτι υφάσματος της παραγράφου 2.1.1 , ενωμένο μηχανικά( robot), με 1 κομμάτι αφρώδες πολυεστέρα και μη-υφάνσιμο ύφασμα πολυαιθυλενίου, της παραγράφου 2.1.3 ενώνονται μηχανικά στο σώμα για να καταλήξουν περίπου σε 3 cm φάρδος.

- 
- 2.2.2.9 Η ταινία πρόσδεσης (hook loop) αποτελείται από 2 κομμάτια υφάσματος της παραγράφου 2.1.1, το ένα ενώνετε μηχανικά με το hook και το άλλο με το loop ώστε να διαμορφώνονται δύο άκρες των 8 cm περίπου μήκους x 2 cm φάρδους. Το «hook» ενώνετε στην δεξιά πλευρά (όπως φοριέται).
- 2.2.2.10 Ένα κουμπί, με διάμετρο περίπου 1,5 cm, καλυμμένο με το ύφασμα της παραγράφου 2.1.1, είναι συνδεδεμένο στο πάνω κέντρο του σώματος.
- 2.2.2.11 Οπές με διάμετρο 8 mm περίπου για τον εξαερισμό υπάρχουν περίπου 7,5 cm κάτω από το πάνω μέρος του σώματος στο κέντρο του κάθε φύλλου κεντητική μηχανή ανοίγει τις τρύπες στο ύφασμα και συγχρόνως κεντάει την περίμετρο τους.

#### 2.2.2.15 Για το τζόκεϊ.

Η συναρμολόγηση του γείσου ασφαρίζετε με 4 παράλληλες σειρές ραψίματος σε απόσταση 0,5 εκ. περίπου η μία από την άλλη με την εξωτερική σειρά σε απόσταση περίπου 1.3 εκ. από το εξωτερικό άκρο του γείσου. Λεπτομέρειες κατασκευής φαίνονται στα σχέδια του Παραρτήματος Β και στο επίσημο δείγμα

### 3. ΔΕΙΓΜΑΤΟΛΗΨΙΑ

#### 3.1 Δείγματα

##### 3.1.1 Επίσημα Δείγματα

Τα επίσημα δείγματα τα οποία δίδονται για την διαδικασία προκηρύξεως διαγωνισμού προμηθείας του υλικού, ισχύουν μόνο για τα χαρακτηριστικά που αναγράφονται στις καρτέλες τους. Σε περίπτωση που υπάρχουν ασυμφωνίες μεταξύ των επισήμων δειγμάτων και όρων της προδιαγραφής που δεν διευκρινίζονται αλλού, υπερισχύει η προδιαγραφή. Τα επίσημα δείγματα δεν ισχύουν για τυχόν κακοτεχνίες ή κατασκευαστικές ατέλειες που μπορεί να υπάρχουν σ' αυτά.

##### 3.1.2 Δείγματα Προμηθευτών για Αξιολόγηση

3.1.2.1 Οι υποψήφιοι προμηθευτές θα καταθέτουν μαζί με τις προσφορές τους, 1 τζόκευ το οποίο θα ελέγχεται μακροσκοπικά από την επιτροπή αξιολόγησης των προσφορών, με βάση τα αναφερόμενα στην προδιαγραφή και στα επίσημα δείγματα.

3.1.2.2 Εφόσον τα δείγματα ικανοποιούν μακροσκοπικά τις απαιτήσεις της προδιαγραφής, τότε οι τεχνικές προσφορές των αντίστοιχων προμηθευτών θα γίνονται αποδεκτές. Ως προς τον χρωματισμό θα γίνονται αποδεκτές μικρές αποκλίσεις.

3.1.2.3 Κατά το στάδιο του μακροσκοπικού ελέγχου θα απορρίπτονται οι προσφορές των προμηθευτών των οποίων τα δείγματα δεν ικανοποιούν τις απαιτήσεις των κανόνων της τέχνης ως προς την ποιότητα ραφής καθώς και τις διαστάσεις.

3.1.2.4 Τα δείγματα των προμηθευτών που έλαβαν μέρος στο διαγωνισμό και δεν επελέγησαν θα τους επιστρέφονται.

## 3.2 Μερίδα-Δειγματοληψία

### 3.2.1 Μερίδα

Όλη η ποσότητα αποτελεί μία (1) μερίδα και παραλαμβάνονται μακροσκοπικά χωρίς έκπτωση τιμής, αν δεν διαπιστωθούν εκτροπές από τους όρους της σύμβασης. Τα καπέλα παραδίδονται στις αποθήκες της Υπηρεσίας.

### 3.2.2 Μακροσκοπικός Έλεγχος

Η Επιτροπή Ελέγχου και Παραλαβής επιλέγει τυχαία το 10% των καπέλων από διαφορετικά χαρτοκιβώτια συσκευασίας. Τα παραπάνω καπέλα αποτελούν το δείγμα μακροσκοπικού ελέγχου, τα οποία η Επιτροπή συγκρίνει με την παρούσα Προδιαγραφή καθώς και με το επίσημο δείγμα, για τα εξής:

A) Ο χρωματισμός και ο τρόπος κατασκευής πρέπει να συμφωνεί με αυτόν του Επίσημου δείγματος της Υπηρεσίας.

B) Οι διαστάσεις, τα μεγέθη και τα ποσοστά μεγεθών να είναι σύμφωνα με τον επισυναπτόμενο πίνακα της προδιαγραφής.

Γ) Η ποιότητα της εργασίας κατασκευής να είναι σύμφωνα με τα σχέδια της προδιαγραφής.

Δ) Η συσκευασία και οι επισημάνσεις σύμφωνα με τα αναφερόμενα στην προδιαγραφή.

### 3.2.3 Χημικός Έλεγχος

Η Επιτροπή Ελέγχου και Παραλαβής για κάθε μερίδα, λαμβάνει τυχαία τέσσερα (4) καπέλα από διαφορετικά χαρτοκιβώτια συσκευασίας. Τα τέσσερα (4) καπέλα, αποτελούν το δείγμα-αντίδειγμα. Από τα τέσσερα (4) τεμάχια, τα δύο (2) στέλλονται στο ΕΒΕΤΑΜ ΑΕ παράρτημα Αθηνών (πρώην ΕΤΑΚΕΙ τηλ.210 9234932) για χημικό έλεγχο και αντιπροσωπεύουν το δείγμα, ενώ τα υπόλοιπα (2) αποτελούν το αντιδείγμα και παραδίνονται στην Υπηρεσία που κάνει την προμήθεια όπου και τηρούνται μέχρι πέρατος της προμήθειας. Τα τέσσερα (4) τεμάχια του δείγματος-αντιδείγματος επιβαρύνουν τον προμηθευτή και προσκομίζονται επιπλέον της συνολικής ποσότητας.

## 3.3 ΒΙΟΜΗΧΑΝΙΚΑ ΠΡΟΤΥΠΑ

3.3.1 Ο μειοδότης πριν από την μαζική παραγωγή, υποχρεούται να κατασκευάσει 2 τζόκευ, σύμφωνα με τις τεχνικές προδιαγραφές, συμμορφούμενος και προς τις τυχόν υποδείξεις της Υπηρεσίας, τα οποία θα προσκομίσει στον φορέα που διενεργεί τον διαγωνισμό και τα οποία αφού επισημοποιηθούν, θα χρησιμοποιηθούν σαν υποδείγματα :1) για την κατασκευή των υπολοίπων και 2 ) για την ποιοτική και οριστική παραλαβή.

3.3.2 Εφόσον τα παραπάνω δείγματα ικανοποιούν τις απαιτήσεις της Υπηρεσίας, επισημοποιούνται σαν προδείγματα και τηρούνται ανά ένα, από την επιτροπή παραλαβής και από τον προμηθευτή. Εάν τα δείγματα αυτά, δεν συμφωνούν με τις απαιτήσεις των τεχνικών προδιαγραφών, δεν επισημοποιούνται και ο προμηθευτής υποχρεούται να προσκομίσει νέα δείγματα προς επισημοποίηση.

3.3.3 Το χρονικό διάστημα που απαιτείται για την κατασκευή και επισημοποίηση των παραπάνω δειγμάτων συμπεριλαμβάνεται στο συνολικό χρόνο παράδοσης.

**4. ΔΙΑΦΟΡΑ**

## 4.1 Συσκευασία

4.1.1 Κάθε καπέλο διπλώνεται και τοποθετείται μέσα σε νάυλον σφραγισμένη σακούλα. Κάθε εκατό (100) καπέλα τοποθετούνται μέσα σε πεντάφυλλο χαρτοκιβώτιο συσκευασίας ,καταλλήλων διαστάσεων, του Παραρτήματος "ΙΕ." Το χαρτοκιβώτιο συσκευασίας σφραγίζεται στο πάνω μέρος με συγκολλητική χαρτοταινία.

4.1.2 Κάθε χαρτοκιβώτιο συσκευασίας φέρει εξωτερικά ταινία (τσέρκι) μεταλλικό ή πλαστικό, ένα κατά τον διαμήκη και ένα κατά τον εγκάρσιο άξονα.

## 4.2 Επισημάνσεις

4.2.1 Σε κάθε καπέλο και στο εσωτερικό μέρος αυτού ράβεται μία λευκή ετικέτα στο εσωτερικό του ρελιού, περίπου 5 εκ. από το πίσω αριστερό άκρο του ρελιού, και στην οποία θα αναφέρεται η σύνθεση (80% Cotton / 20% Polyester), το μέγεθος (1 μέγεθος για όλους), το όνομα του κατασκευαστή και ο αριθμός σύμβασης.

Εξωτερικά σε κάθε χαρτοκιβώτιο τυπώνονται με μαύρη ανεξίτηλη μελάνη τα παρακάτω στοιχεία:

ΕΛ.ΑΣ. ΚΑΠΕΛΑ ΤΥΠΟΥ "ΤΖΟΚΕΥ"	
ΚΑΤΑΣΚΕΥΑΣΤΗΣ	.....
ΑΡΙΘΜΟΣ/ΗΜΕΡΟΜΗΝΙΑ ΣΥΜΒΑΣΗΣ	.....
ΜΕΓΕΘΟΣ	.....
ΠΟΣΟΤΗΤΑ	.....

## 4.3. Παραλαβή - Απόρριψη

4.3.1 Τα καπέλα παραλαμβάνονται οριστικά από την Επιτροπή Ελέγχου και Παραλαβής αν συμφωνούν με τις απαιτήσεις του μακροσκοπικού και εργαστηριακού ελέγχου της παρούσας προδιαγραφής. Για εκτροπές που αφορούν το ύφασμα ισχύουν αντίστοιχα τα όσα αναφέρονται στο βιβλίο του Υπουργείου Εμπορίου «Τεχνικές προδιαγραφές Υφασμάτων».Ενώ για τις εκτροπές που αφορούν τη συσκευασία ή τις επισημάνσεις επιβάλλεται η συμμόρφωση με τις απαιτήσεις της Προδιαγραφής. Αν οι εκτροπές εμφανίζονται σε πολλά χαρακτηριστικά κατασκευής και το σύνολο των επί μέρους εκπτώσεων υπερβαίνει το δέκα τοις εκατό (10%),της συμβατικής τιμής προμήθειας, τότε τα καπέλα απορρίπτονται καθώς επίσης και σε άλλη περίπτωση.

4.3.2 Χρόνος Παράδοσης : Εντός πέντε (5) μηνών από την υπογραφή της σύμβασης στις Αποθήκες της Ελληνικής Αστυνομίας (Αμυγδαλέζα -Αχαρνών- Αττικής)

**ΠΑΡΑΡΤΗΜΑ “ Α”**ΕΙΔΙΚΕΣ ΑΠΑΙΤΗΣΕΙΣ ΓΙΑ ΤΟ ΥΦΑΣΜΑ ΤΟΥΛΑ RIP-STOP Νο 225  
[ΒΑΜΒΑΚΙ 80%(±3%) - ΠΟΛΥΕΣΤΕΡΑΣ 20%(±3%)]

A/A	Τεχνικά Χαρακτηριστικά	Απαιτήσεις	Μέθοδοι ελέγχου
1.	Βάρος σε gr/m <sup>2</sup> :	225	ISO 3801
2.	Αντοχή στήμονα σε Kgr:	90	ISO 13934-1
3.	Αντοχή κρόκης σε Kgr:	60	
4.	Πυκνότητα στήμονα (κλωστές/cm):	40	ISO 7211-2
5.	Πυκνότητα κρόκης (κλωστές/cm):	22	
6.	Συστολή στήμονα επί %:	2	EN 26330 & EN 25077 ( washing machine and line dry)-40°C
7.	Συστολή κρόκης επί %:	2	
8.	Απώλεια βάρους με έκπλυση επί %:	1	
9.	Τίτλος νήματος στήμονα:	36/2 (ΠΕΝΙΕ)	ISO 7211-5
10.	Τίτλος νήματος κρόκης:	30/2 (ΠΕΝΙΕ)	
11.	Ύφανση:	Οι ενισχύσεις σχηματίζονται ανά 12 κλωστές στήμονα και ανά 23 κλωστές κρόκης με ύφανση 2 κλωστών ως μία.	ISO 7211
12.	Σταθερότητα χρωματισμού	Ελάχιστη	
	• Στο ηλιακό φως:	6	ISO 105-B02
	• Στη μέτρια πλύση:	4-5	ISO 105-C06-40°C
	• Στον ιδρώτα:	4-5	ISO 105-E04
	• Στην ξηρή τριβή:	4-5	ISO 105-X12
	• Στην υγρή τριβή:	3-4	
	• Στο ασθενές χλώριο:	4-5	ISO 105-N03
13.	Μερσερισμός:	Ομοιόμορφος σε όλο το ύφασμα	AATCC Test Method 89-1980
14.	Χρωματισμός:	Φαιοπράσινο	Ως επίσημο δείγμα
15.	Τίτλος πολυεστέρα:	1,2 – 1,5 Denier μήκος 38-40mm	
16.	pH	5-8,5	ISO 3071
17.	Σύνθεση στήμονα % κ.β	Βαμβάκι 80%- πολυεστέρας 20%	ISO 1833
18.	Σύνθεση κρόκης % κ.β	Βαμβάκι 80%- πολυεστέρας 20%	
19.	<p>Βαφή:</p> <p>Για την βαφή των υφασμάτων θα χρησιμοποιούνται ΥΠΟΧΡΕΩΤΙΚΑ ΚΑΙ ΜΟΝΟ:</p> <p>α. Χρώματα “κάδου” (Vat Dyes) για την βαφή των βαμβακερών ινών.</p> <p>β. Χρώματα “διασποράς” (Dispersed Dyes) για την βαφή των πολυεστερικών ινών.</p>		

20. **ΧΡΩΜΑΤΙΣΜΟΣ**

α. α. Ο χρωματισμός θα πρέπει να έχει την απόχρωση των κατατεθέντων τεμαχίων υφάσματος με ανοχές όπως φαίνονται στον παρακάτω ΠΙΝΑΚΑ 1.

β. Έλεγχος χρωματισμού :

Ο χρωματισμός θα ελέγχεται επιπλέον του προβλεπόμενου μακροσκοπικού ελέγχου από την επιτροπή παραλαβής και από τα ο Παράρτημα Αθηνών της ΕΒΕΤΑΜ (πρώην Ε.Τ.Α.Κ.Ε.Ι.) στα δείγματα που θα αποστέλλονται για φυσικοχημικούς ελέγχους , σε περίπτωση δε κατ' έφεση εξέτασης σε Χημικό Εργαστήριο που ανήκει στον ευρύτερο Δημόσιο Τομέα . Για την πραγματοποίηση του παραπάνω ελέγχου μαζί με τα δείγματα θα αποστέλλεται με μέριμνα του Προέδρου της επιτροπής παραλαβής στο Παράρτημα Αθηνών της ΕΒΕΤΑΜ (πρώην Ε.Τ.Α.Κ.Ε.Ι.) και το επίσημο δείγμα της υπηρεσίας το οποίο πήρε ο προμηθευτής προκειμένου να το χρησιμοποιήσει για την κατασκευή του υφάσματος , σε περίπτωση δε κατ' έφεση εξέτασης σε Χημικό Εργαστήριο που ανήκει στον ευρύτερο Δημόσιο Τομέα . Μετά το πέρας του ελέγχου χρωματισμού το επίσημο δείγμα θα επιστρέφεται με μέριμνα της επιτροπής παραλαβής στον προμηθευτή.

Ο έλεγχος της απόχρωσης θα γίνεται με φασματοφωτόμετρο που θα λειτουργεί με διάχυτο φωτισμό του δοκιμίου με πλήρη εκπομπή πηγής η οποία θα προσομοιάζει στη "CIE Source D65". Το υπό εξέταση δοκίμιο πρέπει να παρατηρείται από γωνία που δεν ξεπερνά τις 10° από την κανονική γωνία παρατήρησης, συμπεριλαμβανομένης και της γωνίας αποφυγής κατοπτρισμού. Το μέγεθος του προτύπου ανοίγματος επί της συσκευής που χρησιμοποιείται για τη μέτρηση της απόχρωσης θα πρέπει να είναι διαμέτρου 1,2-1,5 cm. Οι μετρήσεις θα πρέπει να γίνονται σε τρία (3) διαφορετικά σημεία στα τεμάχια του κάθε δείγματος μετρώντας το κάθε σημείο δύο φορές με διαφορετικό προσανατολισμό (υφάδι-στημόνι). Το τελικό αποτέλεσμα θα είναι ο μέσος όρος των έξι (6) μετρήσεων που πραγματοποιήθηκαν [τρία (3) σημεία Χ δύο (2) φορές =έξι (6) για κάθε δείγμα. Τα προς εξέταση σημεία θα πρέπει να είναι διπλωμένα δύο (2) φορές προκειμένου κατά τη μέτρηση να μην επηρεάζονται από το φως.

Κατά τη μέτρηση θα χρησιμοποιείται η εξίσωση CMC (Color Measurement Committees της Society of Dyers and colourists) για τον υπολογισμό του ΔΕ η οποία περιλαμβάνει και διορθωτικούς συντελεστές. Αρχικά θα μετρείται η απόχρωση του επίσημου δείγματος με την ίδια διαδικασία που περιγράφηκε παραπάνω και ο μέσος όρος των μετρήσεων θα είναι η βάση με την οποία θα συγκριθεί η αντίστοιχη απόχρωση του προς εξέταση δείγματος.

ΠΙΝΑΚΑΣ 1

A/A	ΧΡΩΜΑ	ΑΠΟΔΕΚΤΑ ΑΠΟΤΕΛΕΣΜΑΤΑ ΣΥΓΚΡΙΣΗΣ ΕΠΙΣΗΜΟΥ ΔΕΙΓΜΑΤΟΣ ΜΕ ΤΗΝ CMC (ΔΕ)	ΑΠΟΚΛΙΣΕΙΣ	ΕΚΠΤΩΣΗ
1	ΦΑΙΟΠΡΑΣΙΝΟ	Μέχρι και 1,2	Μέχρι και 0,2 πάνω του ορίου, δηλαδή 1,4	0,5% για κάθε 0.1 πάνω του ορίου

**Συμμόρφωση με τις απαιτήσεις της R.E.A.Ch.**

Οι συμμετέχοντες στο Διαγωνισμό υποχρεούνται μαζί με την τεχνική τους προσφορά να προσκομίσουν, επί ποινή αποκλεισμού, Υπεύθυνη Δήλωση στην οποία να δηλώνει ότι τα υπό προμήθεια είδη θα συμμορφώνονται με τις απαιτήσεις του Κανονισμού ΕΚ 1907/2006 – R.E.A.C.H. (Registration, Evaluation and Authorization of Chemicals) της Ευρωπαϊκής Ένωσης, όπως τροποποιήθηκε και ισχύει. Η δήλωση αυτή αφορά τα παρασκευάσματα καθώς και όλα τα αντικείμενα τα οποία περιέχουν χημικές ουσίες στη σύστασή τους ή στα οποία έχουν εφαρμοστεί χημικές ουσίες και παρασκευάσματα κατά τη παραγωγή τους. Στις ανωτέρω χημικές ουσίες συμπεριλαμβάνονται και τα αζωχρώματα. Η Υπηρεσία μετά την υπογραφή της Σύμβασης διατηρεί το δικαίωμα, όπου και όταν κριθεί αναγκαίο, να ζητήσει να προσκομιστούν δικαιολογητικά τεκμηρίωσης ή να διενεργηθούν εργαστηριακές δοκιμές.

**ΠΑΡΑΡΤΗΜΑ "Β"**

## Κατασκευαστικά Σχέδια

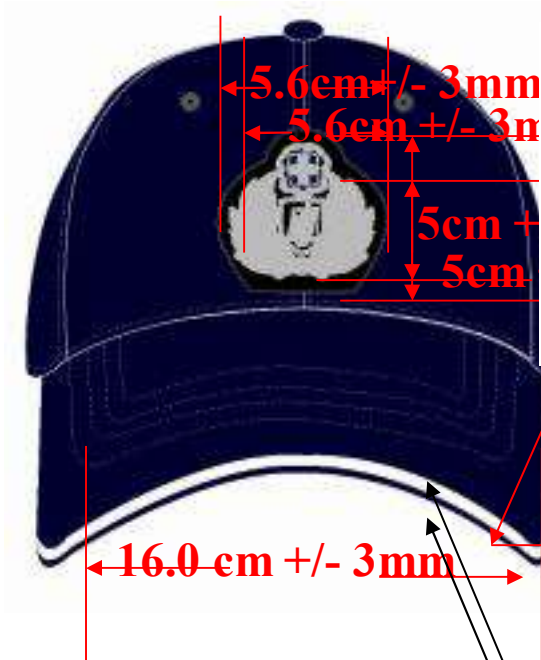

Σημείωση: Η λευκή γραμμή ανάμεσα στο γείσο ΔΕΝ υφίσταται .Το γείσο καλύπτεται εξ ‘ ολοκλήρου από το ύφασμα του Παραρτήματος Α.

**6.50cm +/- 3mm**

**Σημ. Η μέτρηση νοείται κατά την λοξή φορά και πιέζοντας το γείσο σε επίπεδη επιφάνεια.**

ΕΘΝΟΣΗΜΟ ΕΛ. ΑΣ.



Σημείωση: Η λευκή γραμμή ανάμεσα στο γείσο ΔΕΝ υφίσταται .Το γείσο καλύπτεται εξ ‘ ολοκλήρου από το ύφασμα του Παραρτήματος Α.

**ΠΡΟΣΟΧΗ:** Η ποσοστιαία αναλογία των μεγεθών των στολών και των τζόκεϋ θα καθορισθεί από την Υπηρεσία μας πριν την υπογραφή της σύμβασης.

Αθήνα, 12 Μαρτίου 2020

**Η ΕΠΙΤΡΟΠΗ**

**Ο ΠΡΟΕΔΡΟΣ**

ΚΑΡΑΓΕΩΡΓΟΣ Ανδρέας  
Αστυν. Υποδ/ντής

**ΤΑ ΜΕΛΗ**

1. Αριστομένης ΓΡΑΙΚΙΩΤΗΣ  
ΔΕ/ΤΕΧΝ

2. Βασίλειος ΝΙΚΟΛΑΚΟΠΟΥΛΟΣ  
Υ/Α΄

Αθήνα, 06 Ιουλίου 2021

**ΕΓΚΡΙΘΗΚΕ**

Ο ΔΙΕΥΘΥΝΤΗΣ  
Ευάγγελος ΚΑΡΑΠΑΠΑΣ  
Ταξίαρχος

Για την αντιγραφή  
Αθήνα αυθημερόν, Για το Τμήμα Τεχνικών  
Προδιαγραφών/Δ-νση Προμηθειών/Γ.Δ.Ο.Υ.Ε.Σ.

Ψηφιακά υπογεγραμμένο  
από VASILEIOS  
NIKOLAKOPOULOS  
Ημερομηνία: 2021.08.09  
11:12:06 EEST





**ΕΛΛΗΝΙΚΗ ΔΗΜΟΚΡΑΤΙΑ  
ΥΠΟΥΡΓΕΙΟ ΠΡΟΣΤΑΣΙΑΣ ΤΟΥ ΠΟΛΙΤΗ  
Γ.Δ.Ο.Υ.Ε.Σ./ ΔΙΕΥΘΥΝΣΗ ΠΡΟΜΗΘΕΙΩΝ/  
ΤΜΗΜΑ ΤΕΧΝΙΚΩΝ ΠΡΟΔΙΑΓΡΑΦΩΝ**

Ταχ. Δ/ση Π.Κανελλοπούλου 4

Τ.Κ. 101 77 ΑΘΗΝΑ

Τηλ. :2131529776

**ΤΕΧΝΙΚΕΣ ΠΡΟΔΙΑΓΡΑΦΕΣ**

**ΦΑΝΕΛΑΣ ΜΕ ΜΑΝΙΚΙ ΧΡΩΜΑΤΟΣ ΦΑΙΟΠΡΑΣΙΝΟΥ**

**Α΄ ΠΡΟΟΡΙΣΜΟΣ :**

Κάλυψη αναγκών της Ελληνικής Αστυνομίας.

**Β΄ ΤΕΧΝΙΚΑ ΧΑΡΑΚΤΗΡΙΣΤΙΚΑ :**

Το βαμβάκι που θα χρησιμοποιηθεί για την κατασκευή των φανέλων πρέπει να είναι άριστης ποιότητας καλά εκκοκκισμένο καθαρό απαλλαγμένο ξένων ουσιών μακρόνιο ομοειδές λεπτό φυσικού χρώματος.

Απαγορεύεται η χρησιμοποίηση βαμβακιού που έχει προσβληθεί από έντομα ή είναι αναμμένο λόγω κακής αποθήκευσης και συντήρησης καθώς επίσης και τα υπολείμματα της βιομηχανίας.

Ο τύπος πλέξης των φανέλων, να είναι ΙΝΤΕΡΛΟΚ.

Η πλέξη να είναι κανονική, ομοειδής και ομομερής, επιμελημένη, ισόπυκνη, χωρίς αραιώματα, ή άλλα ελαττώματα. Παραλλαγή πλέξεων των διαφόρων μερών της φανέλας δεν επιτρέπεται.

Τα νήματα κατασκευής του πλεκτού των φανέλων να είναι τύπου φανελοποιίας, από 100 % βαμβάκι χωρίς προσμίξεις, ιδίου νούμερου, ομοιόμορφα στριμμένα χωρίς κόμπους και ανομοιομορφίες.

Το ύφασμα να είναι όπως περιγράφεται στο συνημμένο ΠΑΡΑΡΤΗΜΑ Γ΄.

**Κατασκευή**

1. Οι φανέλες πρέπει να έχουν εμφάνιση σύμφωνη με το σχήμα 1 του συνημμένου παραρτήματος "Α" τα άκρα των μανικιών και τα χείλη της κάτω περιφέρειας των φανέλων πρέπει να έχουν αναδίπλωση εσωτερική, από το ίδιο ύφασμα κατά δύο εκατοστά. Σε όλη την περιφέρεια του ανοίγματος του λαιμού των φανέλων πρέπει να συρράπτεται διπλό "ρέλι" πλάτους 2 εκ. και με πλέξη RIB 1X1. Το ελεύθερο χείλος του υφάσματος του ανοίγματος του λαιμού θα μπαίνει μέσα στο "ρέλι" σε

όλο του το πλάτος τα δε άκρα του “ρελιού” που βρίσκονται απέναντι μεταξύ τους και από τις δύο πλευρές του υφάσματος θα συρράπτονται με αυτό.

Η κατά μήκος διεύθυνση του υφάσματος του “ρελιού” θα είναι κάθετη με την περιφέρεια του ανοίγματος του λαιμού ώστε να εξασφαλίζεται ελαστικότητα. Οι συρραφές όπου απαιτούνται πρέπει να έχουν γίνει με κατάλληλη μηχανή (για τον σκοπό αυτό) με ραφή τύπου “τιγγελιού” έτσι ώστε να είναι δυνατή η ελαστικότητα των φανέλων κατά την έννοια των συρραφών.

2. Επί των φανέλων αποτυπώνονται με την μέθοδο της μεταξοτυπίας, με κεφαλαία γράμματα χρώματος βαθυκίανου σε κίτρινο φόντο., ανεξίτηλα, οι παρακάτω ενδείξεις:

α) Η ένδειξη

ΕΛΛΗΝΙΚΗ ΑΣΤΥΝΟΜΙΑ  
POLICE

επί της πλάτης και στο μέσον αυτής. Το ύψος των γραμμάτων να είναι τρία (3) εκατοστά για την ένδειξη “ΕΛΛΗΝΙΚΗ ΑΣΤΥΝΟΜΙΑ”, η οποία να είναι γραμμένη ημικυκλικά, και δύο (2) εκατοστά για την ένδειξη “POLICE”, σε ισομήκη απόσταση και

β) Το διακριτικό του σώματος της Ελληνικής Αστυνομίας, επί του δεξιού ημιθωρακίου.

Μεγέθη - Διαστάσεις

Τα μεγέθη και οι διαστάσεις των υπό προμήθεια φανέλων φαίνονται στον πίνακα του συνημμένου παραρτήματος “Β”.

**Γ’ ΛΟΙΠΑ ΣΤΟΙΧΕΙΑ ΚΑΙ ΟΡΟΙ :**

1. Λαμβάνονται τυχαία τέσσερα (4) δείγματα, από τα οποία τα δύο (2) αποτελούν το δείγμα για εργαστηριακό έλεγχο και τα άλλα δύο (2) αποτελούν το αντίδειγμα και φυλάσσεται από την Επιτροπή Παραλαβής.
2. Η Επιτροπή Παραλαβής, πριν από την οριστική παραλαβή των φανέλων, είναι υποχρεωμένη να κάνει μακροσκοπικό έλεγχο, για την καλή και ομοιόμορφη κατασκευή τους. Στη συνέχεια να στείλει τα δύο (2) δείγματα σε διαπιστευμένο εργαστήριο της αναθέτουσας αρχής ή του Γ.Χ.Κ. ή οποιουδήποτε άλλου εργαστηρίου του δημοσίου τομέα, όπως αυτός οριοθετείται από τις εκάστοτε ισχύουσες διατάξεις, ανάλογα με τη φύση του προς προμήθεια υλικού και τη μορφή του ελέγχου. Αν δεν μπορούν να εφαρμοστούν τα ανωτέρω, οι εργαστηριακοί έλεγχοι διενεργούνται από διαπιστευμένα εργαστήρια του ιδιωτικού τομέα. Η ανωτέρω διαδικασία ακολουθείται και κατά τη διαδικασία των εργαστηριακών ελέγχων, σε περίπτωση, της κατ’ έφεσιν εξέτασης. Τα δείγματα και τα αντιδείγματα βαρύνουν τον προμηθευτή και πρέπει να προσκομίζονται επί πλέον. Τα έξοδα και για τους εργαστηριακούς ελέγχους βαρύνουν τον προμηθευτή
3. Κάθε φανέλα, να έχει συσκευασθεί μέσα σε νάιλον περιτύλιγμα και ανά πενήντα (50) σε χαρτοκιβώτια.

Κάθε τεμάχιο θα φέρει εσωτερικά και στο ίδιο σημείο για όλα τα τεμάχια του ίδιου είδους ετικέτα με το μέγεθος.

Κάθε χαρτοκιβώτιο θα φέρει εξωτερικά ετικέτα που θα αναγράφονται τα παρακάτω :

- Το είδος του περιεχομένου υλικού
- Ο αριθμός των τεμαχίων
- Στοιχεία ή εμπορικό σήμα του προμηθευτή
- Αριθμός και έτος σύμβασης
- Μέγεθος

Λεπτομέρειες κατασκευής, καθώς και διαστάσεις-ποσοστά μεγεθών φαίνονται στα επισυναπτόμενα παραρτήματα Α΄ και Β΄.

4. Όσον αφορά τα όρια ανοχών και εκπτώσεων, ισχύουν τα αναφερόμενα στο ΠΑΡΑΡΤΗΜΑ Δ΄.

5. ΧΡΟΝΟΣ - ΤΟΠΟΣ ΠΑΡΑΔΟΣΗΣ:

Εντός τριών (3) μηνών από την υπογραφή της σύμβασης, στις αποθήκες της Αστυνομικής Ακαδημίας (Λ. Θρακομακεδόνων 101-13671 Αχαρναί-Αττικής).

#### **Κανονισμός R.E.A.Ch.**

Οι συμμετέχοντες στο Διαγωνισμό υποχρεούνται μαζί με την τεχνική τους προσφορά να προσκομίσουν, **επί ποινή αποκλεισμού**, Υπεύθυνη Δήλωση στην οποία να δηλώνει ότι τα υπό προμήθεια είδη θα συμμορφώνονται με τις απαιτήσεις του Κανονισμού ΕΚ 1907/2006 - R.E.A.C.H. (Registration, Evaluation and Authorization of Chemicals) της Ευρωπαϊκής Ένωσης, όπως τροποποιήθηκε και ισχύει. Η δήλωση αυτή αφορά τα παρασκευάσματα καθώς και όλα τα αντικείμενα τα οποία περιέχουν χημικές ουσίες στη σύστασή τους ή στα οποία έχουν εφαρμοστεί χημικές ουσίες και παρασκευάσματα κατά την παραγωγή τους. Στις ανωτέρω χημικές ουσίες συμπεριλαμβάνονται και τα αζωχρώματα. Η Υπηρεσία μετά την υπογραφή της Σύμβασης διατηρεί το δικαίωμα, όπου και όταν κριθεί αναγκαίο, να ζητήσει να προσκομιστούν δικαιολογητικά τεκμηρίωσης ή να διενεργηθούν εργαστηριακές δοκιμές.

Αθήνα, 06 Ιουλίου 2021

**ΕΓΚΡΙΘΗΚΕ**

Ο ΔΙΕΥΘΥΝΤΗΣ

Ευάγγελος ΚΑΡΑΠΑΠΑΣ

Ταξίαρχος

Για την αντιγραφή

Αθήνα αυθημερόν, Για το Τμήμα Τεχνικών

Προδιαγραφών/Δ-υση Προμηθειών/Γ.Δ.Ο.Υ.Ε.Σ.

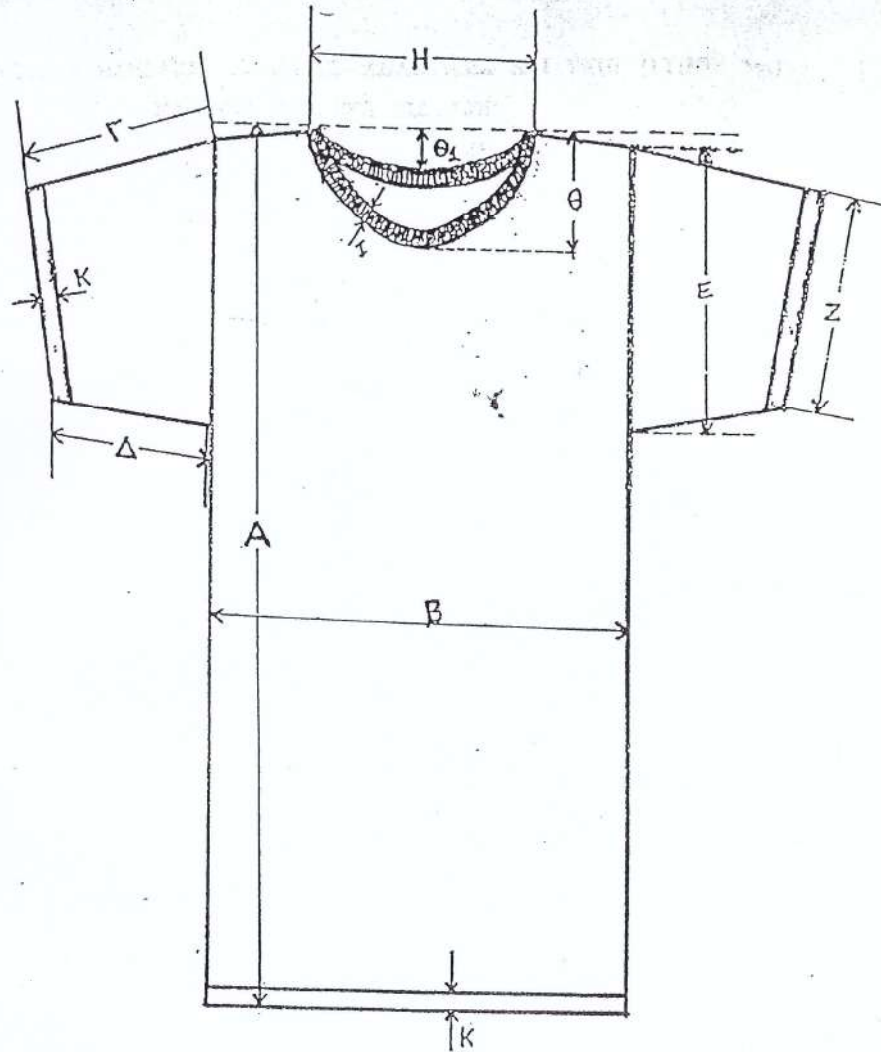

Ψηφιακά υπογεγραμμένο  
από VASILEIOS  
NIKOLAKOPOULOS  
Ημερομηνία: 2021.08.09  
11:19:02 EEST

ΠΑΡΑΡΤΗΜΑ Α'Σχῆμα 4

**ΠΑΡΑΡΤΗΜΑ Β΄****ΔΙΑΣΤΑΣΕΙΣ - ΜΕΓΕΘΗ - ΠΟΣΟΣΤΑ  
ΒΑΜΒΑΚΕΡΩΝ ΦΑΝΕΛΩΝ ΜΕ ΚΟΝΤΟ ΜΑΝΙΚΙ**

	Σχήμα 1	Μ Ε Γ Ε Θ Η					Ανοχές
		S	M	L	XL	XXL	
Ολικό μήκος μετρούμενο από το χείλος του περιλαιμίου μέχρι το άκρο της κάτω αναδίπλωσης της οπίσθιας όψης	A	68	70	72	74	76	± 3
Πλάτος μετρούμενο κάτω της μασχάλης σε απόσταση 20 εκατοστά	B	52	54	56	58	64	± 1
Μήκος μανικιού μετρούμενο από το άνω μέρος της ραφής του μανικιού μέχρι το χείλος της αναδίπλωσης	Γ	21	22	23	24	25	± 0,5
Μήκος μανικιού μετρούμενο από το κάτω μέρος της ραφής του μανικιού, μέχρι το χείλος της αναδίπλωσης	Δ	18	20	22	22	24	± 0,5
Πλάτος μανικιού μετρούμενο στη βάση	E	20	22	24	24	26	± 0,5
Πλάτος μανικιού μετρούμενο στο άκρο της αναδίπλωσης	Z	19	20	21	22	23	± 0,5
Άνοιγμα λαιμού στο άνω μέρος	H	18	18	18	18	20	± 0,5
Μήκος λαιμού	Θ	9	9	9	9	9	± 0,5
Μήκος ανοίγματος οπίσθεν του λαιμού	Θ1	3	3	3	3	4	± 0,5
Πλάτος ρελιού	I	2.5	2,5	2,5	2,5	2,5	-
Πλάτος αναδίπλωσης	K	2	2	2	2	2	-
<b>ΠΟΣΟΣΤΑ (%)</b>							

**ΣΗΜΕΙΩΣΗ** : 1) Όλα τα ανωτέρω μετρούνται σε εκατοστά (cm).

**Η Υπηρεσία θα καθορίσει τα ποσοστά μεγεθών πριν την υπογραφή της Σύμβασης.**

**ΠΑΡΑΡΤΗΜΑ Γ΄****Δομικά Χαρακτηριστικά**

Περιγραφή	Απαίτηση	Μέθοδος Ελέγχου	Όρια Ανοχής
Σύνθεση [%]	100% Βαμβάκι	Κανονισμός Αρ. 1007/2011 ΕΚ	
Βάρος [g/m <sup>2</sup> ]	200	EN ISO 12127	±10%
Πλέξη	interlock	Οπτικά	-
Λεπτότητα Νήματος [Ne]	30/1 πενιέ	ISO 7211	
Τίτλος νήματος ραφής [Ne]	No 30-No 34 δίκλωνο	ISO 7211	

**Μηχανικές Ιδιότητες**

Περιγραφή	Ελάχιστη Απαίτηση	Μέθοδος Ελέγχου
Αντοχή στη διάρρηξη [kPa]	600	EN ISO 13938-1

**Ιδιότητες κατά τη χρήση (Καθαρισμός)**

Περιγραφή	Ελάχιστη Απαίτηση	Μέθοδος Ελέγχου
<b>Αλλαγή διαστάσεων στο πλύσιμο 60°C [%]</b>		
<b>Μήκος</b>	± 5	EN ISO 3759 / EN ISO 6330 / EN ISO 5077
<b>Πλάτος</b>	± 5	

**Αντοχές χρωματισμού**

Περιγραφή	Ελάχιστη Απαίτηση		Μέθοδος Ελέγχου
Σταθερότητα χρωματισμού			
i) Στο πλύσιμο 60°C	C.C. 4	Λέκιασμα: 4	EN ISO 105 C06
ii) Στο νερό	C.C. 4	Λέκιασμα: 4	EN ISO 105 E01
iii) Στον ιδρώτα (όξινο – αλκαλικό)	C.C. 4	Λέκιασμα: 4	EN ISO 105 E04
iv) Στην τριβή	Ξηρή: 4	Υγρή: 3	EN ISO 105 X12

**Άλλες Ιδιότητες**

Περιγραφή	Ελάχιστη Απαίτηση	Μέθοδος Ελέγχου
pH	4.0 – 7.5	EN ISO 3071

**ΧΡΩΜΑΤΙΣΜΟΣ:**

A/A	ΧΡΩΜΑ	ΑΠΟΔΕΚΤΑ ΑΠΟΤΕΛΕΣΜΑΤΑ ΣΥΓΚΡΙΣΗΣ ΕΠΙΣΗΜΟΥ ΔΕΙΓΜΑΤΟΣ ΜΕ ΤΗΝ CMC (ΔΕ)	ΑΠΟΚΛΙΣΕΙΣ	ΕΚΠΤΩΣΗ
1	ΒΑΘΥΚΥΑΝΟ	Μέχρι και 1,5	Μέχρι και 0,5 πάνω του ορίου, δηλαδή 2	0,2% για κάθε 0.1 πάνω του ορίου

- Ο χρωματισμός θα πρέπει να έχει την απόχρωση του επισήμου δείγματος με τιμές και ανοχές όπως φαίνονται στον παραπάνω Πίνακα.

- Έλεγχος χρωματισμού :

Ο χρωματισμός θα ελέγχεται επιπλέον του προβλεπόμενου μακροσκοπικού ελέγχου από την επιτροπή παραλαβής και από το Γ.Χ.Κ. ή άλλο διαπιστευμένο Χημικό Εργαστήριο στα δείγματα που θα αποστέλλονται για φυσικοχημικούς ελέγχους, σε περίπτωση δε κατ' έφεση εξέτασης σε Χημικό Εργαστήριο που ανήκει στον ευρύτερο Δημόσιο Τομέα. Για την πραγματοποίηση του παραπάνω ελέγχου μαζί με τα δείγματα θα αποστέλλεται με μέριμνα του Προέδρου της επιτροπής παραλαβής στο Χημικό Εργαστήριο το επίσημο δείγμα για το χρωματισμό της Υπηρεσίας, το οποίο πήρε ο προμηθευτής προκειμένου να το χρησιμοποιήσει για την κατασκευή του υφάσματος. Μετά το πέρας του ελέγχου χρωματισμού το επίσημο δείγμα θα επιστρέφεται με μέριμνα της επιτροπής παραλαβής στον προμηθευτή.

Ο έλεγχος της απόχρωσης θα γίνεται με φασματοφωτόμετρο που θα λειτουργεί με διάχυτο φωτισμό του δοκιμίου με πλήρη εκπομπή πηγής η οποία θα προσομοιάζει στη "CIE Source D65". Το υπό εξέταση δοκίμιο πρέπει να παρατηρείται από γωνία που δεν ξεπερνά τις 10° από την κανονική γωνία παρατήρησης, συμπεριλαμβανομένης και της γωνίας αποφυγής κατοπτρισμού. Το μέγεθος του προτύπου ανοίγματος επί της συσκευής που χρησιμοποιείται για τη μέτρηση της απόχρωσης θα πρέπει να είναι διαμέτρου 1,2-1,5 cm. Οι μετρήσεις θα πρέπει να γίνονται σε τρία (3) διαφορετικά σημεία στα τεμάχια του κάθε δείγματος μετρώντας το κάθε σημείο δύο φορές με διαφορετικό προσανατολισμό (υφάδι-στημόνι). Το τελικό αποτέλεσμα θα είναι ο μέσος όρος των έξι (6) μετρήσεων που πραγματοποιήθηκαν [τρία (3) σημεία Χ δύο (2) φορές = έξι (6) για κάθε δείγμα. Τα προς εξέταση σημεία θα πρέπει να είναι διπλωμένα δύο (2) φορές προκειμένου κατά τη μέτρηση να μην επηρεάζονται από το φως.

Κατά τη μέτρηση θα χρησιμοποιείται η εξίσωση CMC (Color Measurement Committees της Society of Dyers and colourists) για τον υπολογισμό του ΔΕ η οποία περιλαμβάνει και διορθωτικούς συντελεστές. Αρχικά θα μετριέται η απόχρωση του επισήμου δείγματος με την ίδια διαδικασία που περιγράφηκε παραπάνω και ο μέσος όρος των μετρήσεων θα είναι η βάση με την οποία θα συγκριθεί η αντίστοιχη απόχρωση του προς εξέταση δείγματος.

**ΠΑΡΑΡΤΗΜΑ Δ'**

**ΠΙΝΑΚΑΣ : ΥΠΟΛΟΓΙΣΜΟΥ ΑΝΟΧΩΝ ΚΑΙ ΕΚΠΤΩΣΕΩΝ ΛΟΓΩ ΕΚΤΡΟΧΩΝ ΕΡΓΑΣΤΗΡΙΑΚΟΥ ΕΛΕΓΧΟΥ**

ΒΑΡΟΣ (Γραμμικά ή Γραμ/τεμάχιο) Γρά τα κέρως είδη :	ΒΑΡΟΣ (Γραμ/τεμάχιο) Γρά τα κέρως είδη :	ΑΝΤΟΧΗ ΚΑΙ ΕΠΙΜΗΚΥΝΣΗ (Σε % άνω/κάτω)	ΠΥΚΝΟΤΗΣ (Προσδιορισμένος όρος θραυσών)	ΣΥΣΤΟΛΗ (Σε % άνω/κάτω)	ΔΙΑΣΤΟΛΗ (Σε % άνω/κάτω)
Φινέλες κοινές βαμβάκιες και μαλ- λοβαμβάκιες-άδολφικές, σόλας, περι- σκελίδες στολών εργασίας εκ βαμβά- κος-πουλβερ-λαμιόδες.	Ποδάκι - Χερσόκιτι	Κατά μήκος και Κατά πλάτος	Κατά μήκος και Κατά πλάτος (Σε θρηλαϊκό/ά ελαστοτό)	Κατά μήκος και Κατά πλάτος	Κατά μήκος και Κατά πλάτος
<b>ΜΕΣΟΣ ΟΡΟΣ</b> % 'Ανοχή % 'Εκπτώσεως	<b>ΜΕΣΟΣ ΟΡΟΣ</b> % 'Ανοχή % 'Εκπτώσεως	<b>ΒΑΑΧΙΣΤΟ</b> % 'Ανοχή % 'Εκπτώσεως	<b>ΠΡΟΒΛΗΘΕΜΟ</b> % 'Ανοχή % 'Εκπτώσεως	<b>ΜΕΓΙΣΤΟ</b> % 'Ανοχή % 'Εκπτώσεως	<b>ΑΠΟ ΤΟ 0</b> % 'Ανοχή % 'Εκπτώσεως
+ 1% έως + 10%	+ 1% έως + 10%	- 1% - 2% - 3% - 4% - 5% - 6% - 7% - 8% - 9% - 10%	- 1 - 2	+ 1% + 3% + 5%	- 1% - 2% 4,5% 3%
<b>ΑΠΟΛΕΙΑ ΔΙ' ΕΚΠΛΗΞΙΜΟΣ</b> (Σε % άνω/κάτω) <b>ΜΕΓΙΣΤΟ</b> % 'Ανοχή % 'Εκπτώσεως	<b>ΦΥΤΙΚΕΣ ΚΑΙ ΑΠΛΑΡΕΣ ΟΥΣΙΕΣ</b> (Σε % άνω/κάτω) <b>ΜΕΓΙΣΤΟ</b> % 'Ανοχή % 'Εκπτώσεως	<b>ΠΛΑΕΗ</b>  <b>ΠΡΟΚΑΘΟΡΙΣΜΕΝΗ</b>	<b>ΤΙΤΑΟΣ ΝΗΜΑΤΟΣ</b>  <b>ΕΝΔΗΚΤΙΚΟΣ</b> % 'Ανοχή % 'Εκπτώση	<b>ΣΤΑΘΕΡΟΤΗΣ ΧΡΟΜΑΤΙΣΜΟΥ</b> (Σε Μονάδες) <b>ΒΑΑΧΙΣΤΟ</b> % 'Ανοχή % 'Εκπτώσεως	<b>ΦΙΝΕΣΣΕ ΕΡΙΟΥ</b>  <b>ΒΑΑΧ. ή ΜΕΓΙΣΤΟ</b> % 'Ανοχή % 'Εκπτώσεως
+ 1% 1%	+ 0,1% + 0,2% + 0,3% + 0,4% + 0,5%		Σε κείτοροδοκιμαγή θέ άκρωςάκτι δ τίτλος νήματος εκ σύστημα 'Αγγλικά ή Μερκανό (N.E. ή N.M.). Ό κείτο κείτο συσταής άπολίσεως (+ 2) του ένδεικτικού τίτλου. Αλλά ίσως για τις ίδιες νήματος 18 και άνω. Σε άκείτοροδοκιμαγή (άκτι του 18) θέ άκρωςάκτι άπόλίση εκτό του προσδιοριζόμενο τίτλο.	1 Μονάς	

**ΠΑΡΑΤΗΡΗΣΕΙΣ**

Α) Τα ποσοστά ανοχών μετρώνται με βάση το ελάχιστο ή μέγιστο όριο ανοχής (ανάλογως της κάθε περίπτωσης) όπως καθορίζεται σε κάθε προδιαγραφή.

Ποσοστά ανοχών πέραν των αναφερομένων στον Πίνακα, δεν θα γίνονται δεκτά υπό των Όργάνων της Υπηρεσίας και κατά συνέπεια το εκτρεπόμενο είδος θα απορρίπτεται οριστικά.

Παραλαβή του εκτρεπομένου είδους επιτρέπεται σε εξαιρετικές περιπτώσεις προς κάλυψη επειγουσών αναγκών του ενδιαφερομένου Φορέως και κατόπιν αίτησεως α.π.υ.

Β) Εάν το αθροιστικό σύνολο των παντός είδους επί εκπτώσει εκτροπών κατά τον χημικό έλεγχο υπερβαίνει το 15% τότε το είδος θα απορρίπτεται.

Γ) Για τις μακροσκοπικές εκτροπές επιβάλλεται έκπτωση μέχρι 5% ανάλογως των ελαττωμάτων τα όποια αναφέρονται στον πίνακα των ελαττωμάτων του μακροσκοπικού ελέγχου.



**ΕΛΛΗΝΙΚΗ ΔΗΜΟΚΡΑΤΙΑ**  
**ΥΠΟΥΡΓΕΙΟ ΠΡΟΣΤΑΣΙΑΣ ΤΟΥ ΠΟΛΙΤΗ**  
**Γ.Δ.Ο.Υ.Ε.Σ./ ΔΙΕΥΘΥΝΣΗ ΠΡΟΜΗΘΕΙΩΝ/**  
**ΤΜΗΜΑ ΤΕΧΝΙΚΩΝ ΠΡΟΔΙΑΓΡΑΦΩΝ**

Ταχ. Δ/ση Π.Κανελλοπούλου 4  
Τ.Κ. 101 77 ΑΘΗΝΑ  
Τηλ. :2131529776

**ΤΕΧΝΙΚΗ ΠΡΟΔΙΑΓΡΑΦΗ**  
**ΜΠΛΟΥΖΑΣ ΤΥΠΟΥ “ΠΟΛΟ” ΦΑΙΟΠΡΑΣΙΝΟΥ**

**1. ΕΙΣΑΓΩΓΗ**

**1.1 Σκοπός**

Η Προδιαγραφή αυτή καθορίζει τα τεχνικά χαρακτηριστικά και τις απαιτήσεις για την προμήθεια μπλούζας τύπου “ΠΟΛΟ” για χρήση από το προσωπικό της Ελληνικής Αστυνομίας.

**2. ΑΠΑΙΤΗΣΕΙΣ**

**2.1 Πρώτες Ύλες**

2.1.1. Τα υλικά κατασκευής όπως αναφέρονται παρακάτω πρέπει να είναι άριστης ποιότητας και να συμφωνούν απόλυτα με τις απαιτήσεις αυτής της προδιαγραφής.

**2.1.2. Βαμβάκι**

Το χρησιμοποιούμενο βαμβάκι πρέπει να είναι άριστης ποιότητας, καλά εκκοκισμένο και καθαρισμένο. Απαλλαγμένο από ξένες ουσίες, μακρόινο και ομοειδές. Απαγορεύεται η χρησιμοποίηση βαμβακιού προσβεβλημένου από έντομα (COTTON MORT), αβαριάτου και υπολειμμάτων βαμβακιού.

**2.1.3. Κλωστή Ραφής**

Κλωστή βαμβακερή 40/3 Nm.

2.1.4. **Κουμπιά** πολυεστερικά ή πολυαμιδικά διαμέτρου περίπου 11 mm, με τα τεχνικά χαρακτηριστικά του Παραρτήματος “B”.

**2.2 Κατασκευαστικά Στοιχεία**

2.2.1. Το ύφασμα πλέκεται σε κυκλική πλεκτομηχανή και για την πλοκή του χρησιμοποιείται βαμβακερό νήμα **Ne 40/2**.

2.2.2. Η πλέξη θα πρέπει να είναι **πικέ**.

2.2.3 Η πλέξη του γιακά να είναι RIB 1x1 σε ευθύγραμμη πλεκτομηχανή.

2.2.4 Η μπλούζα εργασίας τύπου "ΠΟΛΟ" κατασκευάζεται με τη συρραφή ενός μπροστινού και ενός οπισθίου φύλλου, του γιακά και των μανικιών.

2.2.5. Οι λεπτομέρειες κατασκευής της μπλούζας τύπου "ΠΟΛΟ" φαίνονται αναλυτικά στο Παράρτημα "Α" της προδιαγραφής.

2.2.6 Τα άκρα του υφάσματος στα μανίκια και στο κάτω άκρο αναδιπλώνονται κατά 2,5 cm και συρράπτονται με διπλή ραφή.

2.2.7 Στο εξωτερικό άκρο του γιακά κατασκευάζονται κατά την πλοκή δύο (2) σιρίτια πάχους 4 mm το καθένα. Το πρώτο σιρίτι απέχει από το εσωτερικό άκρο του γιακά 1,5 cm περίπου και το δεύτερο 2 mm από το πρώτο.

2.2.8 Στους ώμους της μπλούζας τοποθετούνται επωμίδες οι οποίες καταλήγουν σε τριγωνικό άκρο και έχουν πλάτος 5 cm (ΠΑΡΑΡΤΗΜΑ "Α").

Συρράπτονται μαζί με το μανίκι και με τρόπο συμμετρικό σε σχέση με τη ραφή του ώμου. Το μήκος τους καταλαμβάνει όλο το μήκος του ώμου (από τη ραφή των μανικιών με το σώμα μέχρι το σημείο ένωσης του γιακά με τη ραφή του ώμου).

2.2.9 Οι μπλούζες κατασκευάζονται στα μεγέθη και με τις διαστάσεις που φαίνονται στον **Πίνακα 1** του Παραρτήματος «Α» της προδιαγραφής.

2.2.10 α. Στο πίσω μέρος να είναι γραμμένες οι λέξεις «**ΕΛΛΗΝΙΚΗ ΑΣΤΥΝΟΜΙΑ**» και «**POLICE**» με κεφαλαία ανακλαστικά ανεξίτηλα γράμματα με θερμοκολλητική μέθοδο. Το ύψος των γραμμάτων των λέξεων «ΕΛΛΗΝΙΚΗ ΑΣΤΥΝΟΜΙΑ» να είναι περίπου 3 εκατ. και η απόσταση μεταξύ τους ισομήκης, το δε ύψος των γραμμάτων της λέξης «POLICE» να είναι περίπου 2 εκατ.. Οι λέξεις «**ΕΛΛΗΝΙΚΗ ΑΣΤΥΝΟΜΙΑ**» να είναι γραμμένες ημικυκλικά. Τα γράμματα είναι χρώματος κίτρινου (ΤΥΠΩΜΑ 1). Τα γράμματα των λέξεων να πληρούν τις απαιτήσεις του EN 20471.

β. Στο αριστερό ημιθωράκιο της μπλούζας (όπως φέρεται αυτή) οι λέξεις «**POLICE**» (ΤΥΠΩΜΑ 3). Τα γράμματα είναι χρώματος κίτρινου και ύψους ενός (1) εκατοστού.

γ. Σε απόσταση 2 εκατ. από το σημείο συρραφής της επωμίδας στον ώμο αριστερά και δεξιά συρράπτονται προσκολλητικοί σύνδεσμοι ( velcro ), ημικυκλικού σχήματος, με την ένδειξη «**ΥΠΗΡΕΣΙΑ ΣΥΝΟΡΙΑΚΗΣ ΦΥΛΑΞΗΣ**» στην Ελληνική γλώσσα (Διακριτικό 1). Τα γράμματα είναι χρώματος κίτρινου

δ. Σε απόσταση 6 εκατ. από το σημείο συρραφής του ώμου με το αριστερό μανίκι να είναι ραμμένο VELCRO στο σχήμα του διακριτικού σήματος του Σώματος της Ελληνικής Αστυνομίας. Επί του VELCRO να φέρει και το ανωτέρω σήμα.

2.2.11 Στοιχεία για τα σημεία τοποθέτησης των σημάτων - διακριτικών και το μέγεθος των γραμμάτων δίνονται στα σχέδια του Παραρτήματος «Α».

2.2.6. Το πλεκτό ύφασμα θα πρέπει να διαθέτει τα χαρακτηριστικά που φαίνονται στον παρακάτω Πίνακα:

## ΤΕΧΝΙΚΑ ΧΑΡΑΚΤΗΡΙΣΤΙΚΑ

## ΥΦΑΣΜΑΤΟΣ ΚΑΤΑΣΚΕΥΗΣ ΜΠΛΟΥΖΑΣ ΤΥΠΟΥ «ΠΟΛΟ»

(ΒΑΜΒΑΚΙ 100%)

A/A	ΧΑΡΑΚΤΗΡΙΣΤΙΚΟ	ΟΡΙΑ	ΜΕΘΟΔΟΙ ΕΛΕΓΧΟΥ
1	<b>Σύνθεση:</b>	Βαμβάκι 100%	<b>ISO 1833</b>
2	<b>Βάρος</b> σε g/m <sup>2</sup>	<b>220</b>	<b>EN ISO 12127</b>
3	<b>Αντοχή</b> στη διάρρηξη (kra):	<b>300</b>	<b>EN ISO 13938</b>
4	<b>Σταθερότητα διαστάσεων</b> στο πλύσιμο (40°C) Μήκος και πλάτος %	max - 5, +2	<b>ISO 6330 &amp; EN 25077</b>
5	<b>Πλέξη</b>	Πικέ	<b>ISO 7211-1</b>
6	<b>Τίτλος</b> νήματος	Ne <b>40/2</b> ΠΕΝΙΕ	<b>ISO 7211-5</b>
7	<b>Σταθερότητα χρωματισμού</b>	<b>Ελάχιστο</b>	
	α. Στην τριβή • Ξηρή: • Υγρή:	<b>4</b> <b>3-4</b>	<b>ISO 105-X12</b>
	β. Στον ιδρώτα (όξινο – αλκαλικό)	Αλλαγή χρωματισμού δοκιμίου: <b>4-5</b> Λέκιασμα μαρτύρων: <b>4</b>	<b>ISO 105-E04</b>
	γ. Στην πλύση (40°C)	Αλλαγή χρωματισμού δοκιμίου: <b>4-5</b> Λέκιασμα μαρτύρων: <b>4</b>	<b>ISO 105-C06</b>
	ε. Στο ηλιακό ή τεχνητό φως	<b>5</b>	<b>ISO 105-B01</b> ή <b>ISO 105-B02</b>
8	Προσδιορισμός αντοχής στο κομπάλισμα ( <b>Pilling</b> )	<b>4 (min)</b>	<b>EN ISO 12945-1</b> (στους <b>11.000</b> κύκλους)
9	Προσδιορισμός αντοχής στην τριβή	<b>8.000</b> κύκλοι (min)	<b>EN ISO 12947-2</b>
10	<b>Χρωματισμός</b>	ΦΑΙΟΠΡΑΣΙΝΟ	

## 3. ΔΕΙΓΜΑΤΟΛΗΨΙΑ - ΕΛΕΓΧΟΣ ΠΟΙΟΤΗΤΑΣ

## 3.1 Δείγματα

Ο μειοδότης πριν από τη μαζική παραγωγή, υποχρεούται να κατασκευάσει δυο (2) μπλούζες σύμφωνα με τις τεχνικές προδιαγραφές, συμμορφούμενος και προς τις τυχόν υποδείξεις της Υπηρεσίας, τα οποία θα προσκομίσει στην Επιτροπή Παρακολούθησης και Παραλαβής, τα οποία αφού επισημοποιηθούν, θα χρησιμοποιηθούν σαν υποδείγματα: 1)για την κατασκευή των υπολοίπων και 2) για την ποιοτική και οριστική παραλαβή .

## **3.2 Μεριδα-Δειγματοληψία**

### **3.2.1 Μεριδα**

Ολόκληρη η ποσότητα των υπό προμήθεια ειδών αποτελεί μια μερίδα.

### **3.2.2 Μακροσκοπικός Έλεγχος**

Η Επιτροπή Ελέγχου και Παραλαβής επιλέγει τυχαία το 10% των ειδών από διαφορετικά χαρτοκιβώτια συσκευασίας. Οι παραπάνω μπλούζες αποτελούν το δείγμα μακροσκοπικού ελέγχου, τις οποίες η Επιτροπή συγκρίνει με την παρούσα Προδιαγραφή καθώς και με το επίσημο δείγμα.

### **3.2.3 Χημικός Έλεγχος**

Η Επιτροπή Ελέγχου και Παραλαβής για κάθε μερίδα, λαμβάνει τυχαία 4 μπλούζες από διαφορετικά χαρτοκιβώτια συσκευασίας.

Οι 4 μπλούζες, αποτελούν το δείγμα-αντίδειγμα. Από τα τέσσερα (4) τεμάχια, τα δύο (2) στέλνονται στο Γ.Χ.Κ. ή άλλο διαπιστευμένο Χημικό Εργαστήριο, σε περίπτωση δε κατ' έφεση εξέτασης σε Χημικό Εργαστήριο που ανήκει στον ευρύτερο Δημόσιο Τομέα για εργαστηριακό έλεγχο και αντιπροσωπεύουν το δείγμα, ενώ τα υπόλοιπα (2) αποτελούν το αντιδείγματα και παραδίνονται στην Υπηρεσία που κάνει την προμήθεια όπου και τηρούνται μέχρι πέρας της προμήθειας.

Τα τέσσερα (4) τεμάχια του δείγματος-αντιδείγματος επιβαρύνουν τον προμηθευτή και προσκομίζονται επιπλέον της συνολικής ποσότητας.

## **3.3 Έλεγχοι Ποιότητας**

### **3.3.1 Έλεγχος Εγκαταστάσεων Κατασκευαστή**

Ο κατασκευαστής είναι υποχρεωμένος να γνωστοποιήσει στην Επιτροπή Ελέγχου και Παραλαβής τον χρόνο και τον τόπο παραγωγής των ειδών.

Η Επιτροπή Ελέγχου έχει το δικαίωμα απρόσκλητα και όποτε και εάν αυτή κρίνει σκόπιμο να επισκεφθεί τις εγκαταστάσεις του κατασκευαστή προκειμένου να διαπιστώσει τους τρόπους κατασκευής των παντελονιών και τα χρησιμοποιούμενα υλικά.

### **3.3.2 Εργαστηριακός Έλεγχος**

Οι Εργαστηριακοί έλεγχοι εκτελούνται στο Γ.Χ.Κ. ή άλλο διαπιστευμένο Χημικό Εργαστήριο, σε περίπτωση δε κατ' έφεση εξέτασης σε Χημικό Εργαστήριο που ανήκει στον ευρύτερο Δημόσιο Τομέα για εργαστηριακό έλεγχο για την εξακρίβωση των χαρακτηριστικών που αναφέρονται στις πρώτες ύλες με δαπάνη του προμηθευτή.

### 3.3.2.1 Χρωματισμός Πλεκτού Υφάσματος

Ο χρωματισμός του πλεκτού υφάσματος κατασκευής της μπλούζας τύπου "ΠΟΛΟ" να είναι ΦΑΙΟΠΡΑΣΙΝΟ.

α. Ο χρωματισμός θα πρέπει να έχει την απόχρωση του επισήμου δείγματος με τιμές και ανοχές όπως φαίνονται στον παρακάτω ΠΙΝΑΚΑ 1.

β. Έλεγχος χρωματισμού :

Ο χρωματισμός θα ελέγχεται επιπλέον του προβλεπόμενου μακροσκοπικού ελέγχου από την επιτροπή παραλαβής και στο Γ.Χ.Κ. ή άλλο διαπιστευμένο Χημικό Εργαστήριο, σε περίπτωση δε κατ' έφεση εξέτασης σε Χημικό Εργαστήριο που ανήκει στον ευρύτερο Δημόσιο Τομέα για εργαστηριακό έλεγχο. Για την πραγματοποίηση του παραπάνω ελέγχου μαζί με τα δείγματα θα αποστέλλεται με μέριμνα του Προέδρου της επιτροπής παραλαβής στο διαπιστευμένο Χημικό Εργαστήριο και το επίσημο δείγμα της υπηρεσίας το οποίο πήρε ο προμηθευτής προκειμένου να το χρησιμοποιήσει για την κατασκευή της μπλούζας. Μετά το πέρας του ελέγχου χρωματισμού το επίσημο δείγμα θα επιστρέφεται με μέριμνα της επιτροπής παραλαβής στον προμηθευτή.

Ο έλεγχος της απόχρωσης θα γίνεται με φασματοφωτόμετρο που θα λειτουργεί με διάχυτο φωτισμό του δοκιμίου με πλήρη εκπομπή πηγής η οποία θα προσομοιάζει στη "CIE Source D65". Το υπό εξέταση δοκίμιο πρέπει να παρατηρείται από γωνία που δεν ξεπερνά τις 10° από την κανονική γωνία παρατήρησης, συμπεριλαμβανομένης και της γωνίας αποφυγής κατοπτρισμού. Το μέγεθος του προτύπου ανοίγματος επί της συσκευής που χρησιμοποιείται για τη μέτρηση της απόχρωσης θα πρέπει να είναι διαμέτρου 1,2-1,5 cm. Οι μετρήσεις θα πρέπει να γίνονται σε τρία (3) διαφορετικά σημεία στα τεμάχια του κάθε δείγματος μετρώντας το κάθε σημείο δύο φορές με διαφορετικό προσανατολισμό. Το τελικό αποτέλεσμα θα είναι ο μέσος όρος των έξι (6) μετρήσεων που πραγματοποιήθηκαν [τρία (3) σημεία X δύο (2) φορές = έξι (6) για κάθε δείγμα. Τα προς εξέταση σημεία θα πρέπει να είναι διπλωμένα δύο (2) φορές προκειμένου κατά τη μέτρηση να μην επηρεάζονται από το φως.

Κατά τη μέτρηση θα χρησιμοποιείται η εξίσωση CMC (Color Measurement Committees της Society of Dyers and colourists) για τον υπολογισμό του ΔΕ η οποία περιλαμβάνει και διορθωτικούς συντελεστές. Αρχικά θα μετριέται η απόχρωση του επισήμου δείγματος με την ίδια διαδικασία που περιγράφηκε παραπάνω και ο μέσος όρος των μετρήσεων θα είναι η βάση με την οποία θα συγκριθεί η αντίστοιχη απόχρωση του προς εξέταση δείγματος.

**ΠΙΝΑΚΑΣ 1**

Χρώμα	Αποδεκτά αποτελέσματα σύγκρισης επίσημου δείγματος με την CMC (ΔΕ)	Αποκλίσεις	Έκπτωση
ΦΑΙΟΠΡΑΣΙΝΟ	$\leq 1,2$	Μέχρι και <b>0,3</b> πάνω του ορίου, δηλαδή μέχρι 1,5	<b>0,3%</b> για κάθε 0,1 πάνω του ορίου

**3.3.3 Μακροσκοπικός Έλεγχος**

Διενεργείται από την Επιτροπή Ελέγχου και Παραλαβής στο δείγμα μακροσκοπικού ελέγχου αφ' ενός μεν ελέγχοντας την ποιότητα εργασίας της κατασκευής, τη συμφωνία της με τους όρους και τα σχέδια της Προδιαγραφής και το επίσημο δείγμα, αφ' ετέρου δε προς εντοπισμό τυχόν ελαττωμάτων σύμφωνα με τον ΠΙΝΑΚΑ Ι.

Κατά τον έλεγχο της ποσότητας του δείγματος εάν ο αριθμός των ευρισκομένων ελαττωμάτων της μερίδας είναι μικρότερος ή ίσος του 10 η μερίδα θεωρείται αποδεκτή.

Εάν ο αριθμός των ευρισκομένων ελαττωμάτων είναι μεγαλύτερος ή ίσος του 11, η μερίδα απορρίπτεται.

**Παραδείγματα**

**π.χ (1)** Εάν κατά τον μακροσκοπικό έλεγχο ενός δείγματος βρεθούν:

- α. Τρύπες
- β. Στίγματα
- γ. Μανταρίσματα, τότε καταγράφονται τρία (3) ελαττώματα.

**π.χ (2)** Εάν τα ίδια ελαττώματα μιας μπλούζας βρεθούν και σε άλλα δείγματα ο αριθμός τους πολλαπλασιάζεται με τον αριθμό των δειγμάτων: δύο μπλούζες που καταγράφηκαν τα ίδια ελαττώματα δίνουν έξι συνολικά ελαττώματα στην μερίδα.

**ΠΙΝΑΚΑΣ Ι****ΜΑΚΡΟΣΚΟΠΙΚΑ ΕΛΑΤΤΩΜΑΤΑ ΜΠΛΟΥΖΩΝ**

1	ΚΑΘΑΡΟΤΗΤΑ	1.1 Στίγματα ή κηλίδες μόνιμες από οποιαδήποτε αιτία. 1.2 Στίγματα ή κηλίδες μη μόνιμες (εφόσον δεν καθαρισθούν από τον προμηθευτή).
2	ΕΡΓΑΣΙΕΣ	2.1 Η κατασκευή δεν έχει γίνει σύμφωνα με τους όρους, τα σχέδια της παρούσας προδιαγραφής και το επίσημο δείγμα της Υπηρεσίας. 2.2 Οι πρώτες ύλες δεν βρίσκονται σε

		προβλεπόμενες από την προδιαγραφή θέση, πλήθος, τύπο, μέγεθος και στερεότητα. 2.3 Ακανόνιστο κόψιμο τεμαχίου
3	ΕΛΑΤΤΩΜΑΤΑ ΚΑΙ ΖΗΜΙΕΣ ΥΛΙΚΟΥ	3.1 Τρύπες, μανταρίσματα, σπάσιμο κλωστών, κόμβοι, τσιμπήματα (στράβωμα ή φθορά κεφαλής βελόνας). 3.2 Κάθετες γραμμές (από σπάσιμο βελονών), οριζόντιες γραμμές (μπάρες) από κακή λειτουργία των πλεκτομηχανών (φθαρμένες πλατίνες – τρίγωνα) ή από το νήμα (διαφορετικές παρτίδες). 3.3 Ανομοιομορφία πλέξης, ανεπαρκής ελαστικότητα (το πλεκτό σακουλιάζει μετά από τάνυση κατά πλάτος).
4	ΚΛΩΣΤΕΣ ΚΑΙ ΡΑΦΕΣ	4.1 Κλωστές λανθασμένης απόχρωσης. 4.2 Μη προβλεπόμενος τρόπος ραφής (χαλαρές, σφικτές ή υπάρχουν κενά ραφών). 4.3 Οι ραφές δεν είναι οι προβλεπόμενες.
5	ΧΡΩΜΑΤΙΣΜΟΣ	5.1 Ο χρωματισμός δεν είναι ΦΑΙΟΠΡΑΣΙΝΟΣ, όπως του επισήμου δείγματος. 5.2 Τμήματα υφάσματος με κακή απόχρωση (π.χ. ανομοιομορφία βαφής).
6	ΔΙΑΣΤΑΣΕΙΣ	6.1 Αυξημένες ή μειωμένες διαστάσεις μπλουζών (+ 1 cm, - 0,5 cm).
7	ΕΠΙΣΗΜΑΝΣΕΙΣ	7.1 Δεν υπάρχει ταινία επισημάνσεων. 7.2 Αναγράφονται λάθος επισημάνσεις ή δεν είναι γραμμένες με ανεξίτηλο τρόπο.

#### 4. ΔΙΑΦΟΡΑ

##### 4.1 Συσσκευασία

4.1.1 Κάθε μπλούζα διπλώνεται και τοποθετείται μέσα σε νάιλον σφραγισμένη σακούλα. Κάθε πενήντα (50) μπλουζές τοποθετούνται μέσα σε πεντάφυλλο χαρτοκιβώτιο συσκευασίας καταλλήλων διαστάσεων. Το χαρτοκιβώτιο συσκευασίας σφραγίζεται στο πάνω μέρος με συγκολλητική ταινία.

4.1.2 Κάθε χαρτοκιβώτιο συσκευασίας φέρει εξωτερικά ταινία (τσέρκι) μεταλλικό ή πλαστικό, ένα κατά τον διαμήκη και ένα κατά τον εγκάρσιο άξονα.

##### 4.2 Επισημάνσεις

4.2.1 Σε κάθε μπλούζα, στο εσωτερικό μέρος αυτής και στο μέσον περίπου του γιακά ράβεται (με μη εμφανείς ραφές) βαμβακερή ταινία κατάλληλων διαστάσεων στην οποία πρέπει να αναγράφεται με ανεξίτηλα στοιχεία το μέγεθός της (Σχέδιο 2).

4.2.2 Επιπλέον στη εσωτερική αριστερή πλευρά (όπως φέρεται η μπλούζα) και στο σημείο που φαίνεται στα σχέδια του Παραρτήματος «Α» ράβεται (μαζί με την πλαϊνή ραφή) βαμβακερή ταινία κατάλληλων διαστάσεων, στην οποία πρέπει να αναγράφονται με ανεξίτηλα στοιχεία οι οδηγίες πλυσίματος – σιδερώματος:



4.2.3 Εξωτερικά σε κάθε χαρτοκιβώτιο τυπώνονται με μαύρη ανεξίτηλη μελάνη τα παρακάτω στοιχεία:

<b>ΕΛΛΗΝΙΚΗ ΑΣΤΥΝΟΜΙΑ</b>	
<b>ΜΠΛΟΥΖΑ ΤΥΠΟΥ “ΠΟΛΟ”</b>	
ΚΑΤΑΣΚΕΥΑΣΤΗΣ	.....
ΑΡΙΘΜΟΣ/ΗΜΕΡΟΜΗΝΙΑ ΣΥΜΒΑΣΗΣ	.....
ΜΕΓΕΘΟΣ	.....
ΠΟΣΟΤΗΤΑ	.....

### 4.3. Παραλαβή - Απόρριψη

4.3.1 Οι μπλούζες παραλαμβάνονται οριστικά από την Επιτροπή Ελέγχου και Παραλαβής αν συμφωνούν με τις απαιτήσεις του μακροσκοπικού και εργαστηριακού ελέγχου της παρούσας προδιαγραφής.

4.3.2 Οι παραπάνω μπλούζες μπορούν να παραληφθούν με έκπτωση τιμής στις περιπτώσεις εκτροπών που αφορούν πρώτες ύλες κατασκευής και προβλέπεται παραλαβή με έκπτωση τιμής για το αντίστοιχο χαρακτηριστικό. Για εκτροπές που αφορούν το ύφασμα (**κατά τον εργαστηριακό έλεγχο**) ισχύουν αντίστοιχα τα όσα αναφέρονται στο Παράρτημα “Γ”.

4.3.3 Οι μπλούζες μπορούν να παραληφθούν με έκπτωση τιμής στις περιπτώσεις εκτροπών που αφορούν πρώτες ύλες κατασκευής καθώς και κατασκευαστικές λεπτομέρειες και η επιτροπή παραλαβής κρίνει ότι οι εκτροπές δεν επηρεάζουν την καταλληλότητα των ειδών. Το ποσοστό της έκπτωσης θα προτείνεται από την επιτροπή.

4.3.4 **Χρόνος- Τόπος παράδοσης** : Εντός τριών (3) μηνών, **εντός** των Αποθηκών της ΕΛΛΗΝΙΚΗΣ ΑΣΤΥΝΟΜΙΑΣ (Αμυγδαλέζα- Αττικής).

Αθήνα, 15 Νοεμβρίου 2022

Ο

ΣΥΝΤΑΚΤΗΣ

ΝΙΚΟΛΑΚΟΠΟΥΛΟΣ Βασίλειος

A/B'

Η

ΔΙΕΥΘΥΝΤΗΣ

Παναγιώτα ΘΕΡΜΟΓΙΑΝΝΗ

Ταξίαρχος

Αθήνα, 15 Νοεμβρίου 2022

**ΕΓΚΡΙΘΗΚΕ**

Η ΔΙΕΥΘΥΝΤΗΣ

Παναγιώτα ΘΕΡΜΟΓΙΑΝΝΗ

Ταξίαρχος

Για την αντιγραφή

Αθήνα αυθημερόν, Για το Τμήμα Τεχνικών

Προδιαγραφών/Δ-νση Προμηθειών/Γ.Δ.Ο.Υ.Ε.Σ.

ΠΑΡΑΡΤΗΜΑ "Α"ΜΠΛΟΥΖΑ ΤΥΠΟΥ "ΠΟΛΟ"ΚΑΤΑΣΚΕΥΑΣΤΙΚΑ ΣΧΕΔΙΑ – ΔΙΑΣΤΑΣΕΙΣΠΙΝΑΚΑΣ 1

## ΜΕΓΕΘΗ – ΔΙΑΣΤΑΣΕΙΣ ΜΠΛΟΥΖΑΣ ΤΥΠΟΥ ΡΟΛΟ

ΜΕΓΕΘΗ – ΔΙΑΣΤΑΣΕΙΣ (σε cm)					
ΓΡΑΜΜΑ	ΜΕΓΕΘΟΣ ΔΙΑΣΤΑΣΗ	S	M	L	XL
A	Μήκος (Από τη ραφή του ώμου με τον γιακά μέχρι το κάτω άκρο)	76	78	80	82
B	Ημιπερίμετρος στήθους	56	58	60	62
Γ	Πλάτος (μεταξύ των ραφών των μανικιών στους ώμους)	50	52	54	56
Δ1	Μήκος μανικιού	26	27	28	29
Δ2	Μήκος μανικιού	62	63	64	65
E	Άνοιγμα μασχάλης	24	25	26	27
Z	Πλάτος λαιμού (μεταξύ των ραφών των ώμων με τον γιακά)	17.8	18.2	18.6	19
H	Μήκος ανοίγματος γιακά	8.8	9.1	9.4	9.7
Θ	Πλάτος γιακά	7.5	7.5	7.5	7.5
Ι1	Άνοιγμα μανικιού	18.5	19	19.5	20
K	Πλάτος αναδίπλωσης μανικιών	2.5	2.5	2.5	2.5
Λ	Ημιπερίμετρος κάτω άκρου	56	58	60	62
M	Πλάτος αναδίπλωσης κάτω άκρου	2.5	2.5	2.5	2.5
N	Μήκος πατιλέτας κουμπιών	16.5	16.5	17	17
Ξ	Πλάτος ραφής πατιλέτας κουμπιών	4	4	4	4

ΚΑΤΑΣΚΕΥΑΣΤΙΚΑ ΣΧΕΔΙΑ

Σχέδιο 1

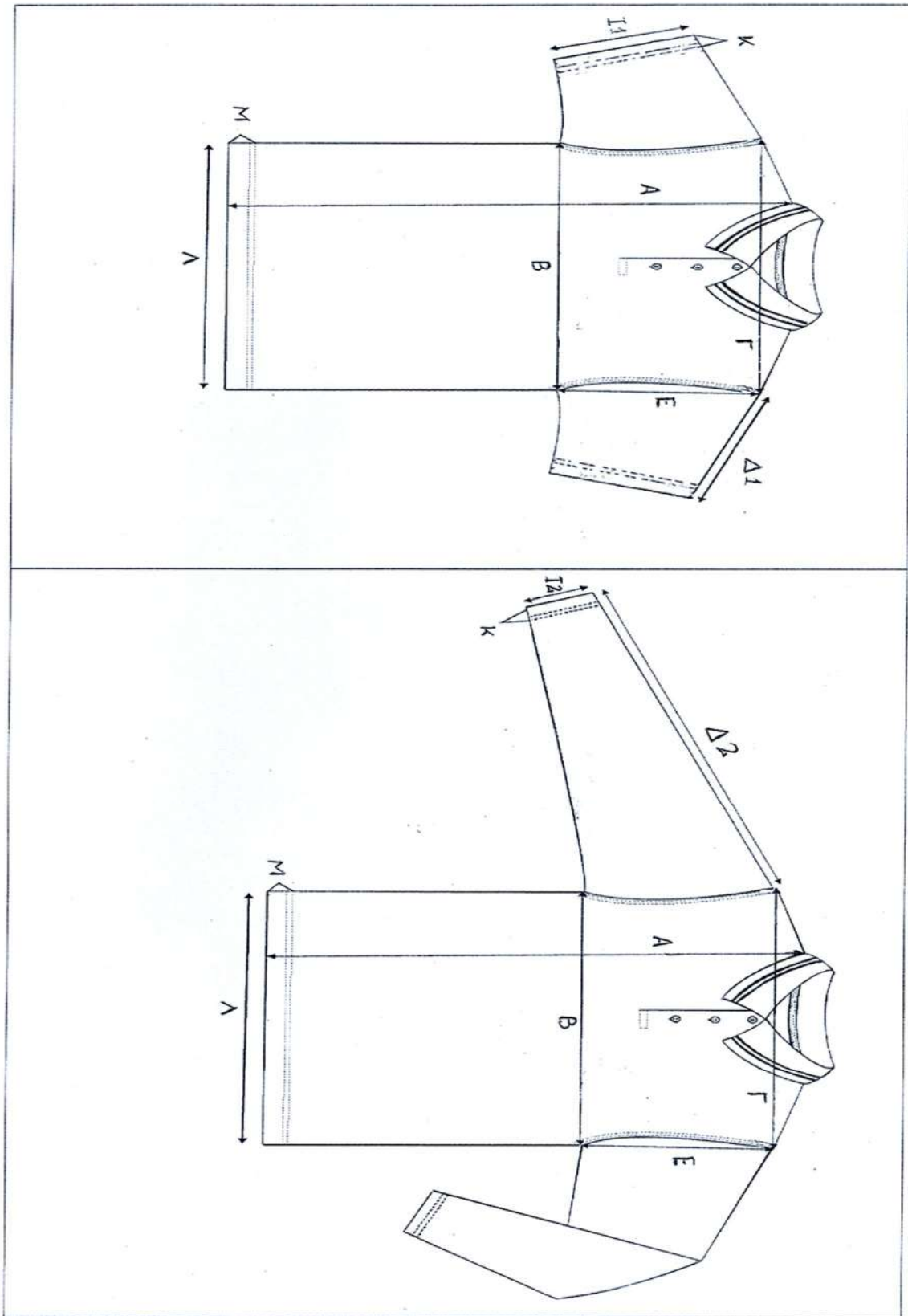

Σχέδιο 2

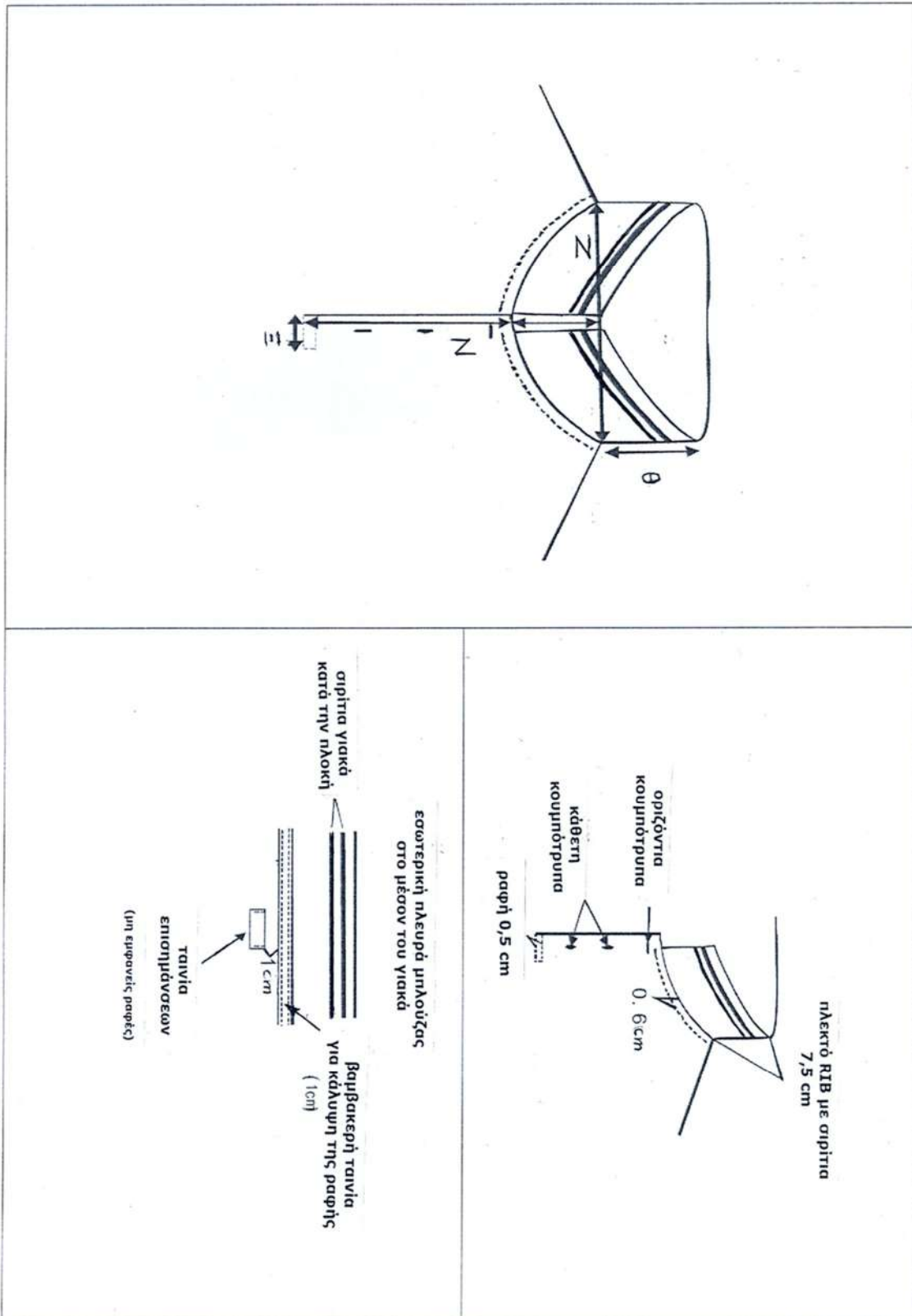



**Σχέδιο 4**

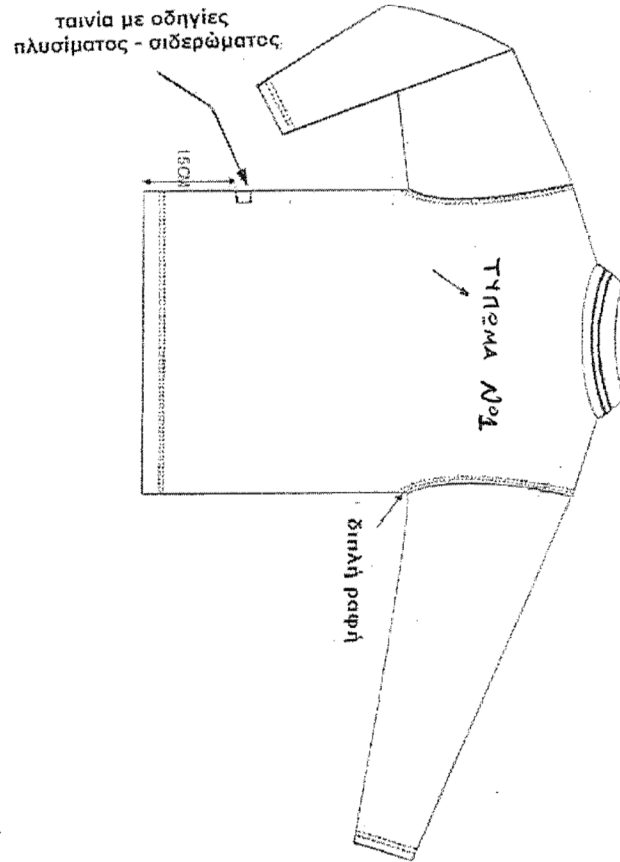
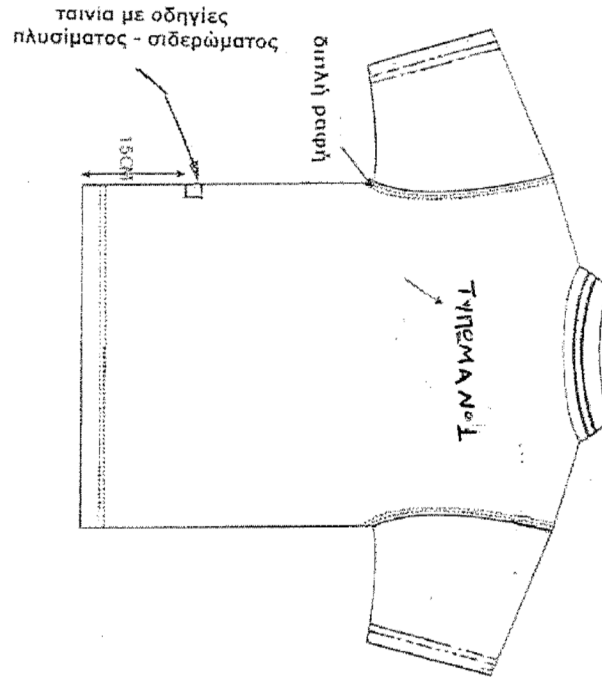

ΤΥΠΩΜΑ Νο 1



ΤΥΠΩΜΑ Νο 3

(σε ευθεία γραμμή)

**POLICE**

ΔΙΑΚΡΙΤΙΚΟ 1



ΕΠΩΜΙΔΑ

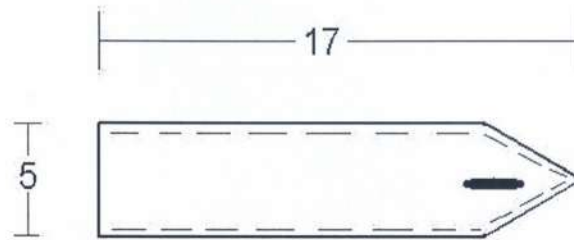

ΠΑΡΑΡΤΗΜΑ "Β"

## ΜΠΛΟΥΖΑ ΤΥΠΟΥ "ΠΟΛΟ"

ΕΙΔΙΚΕΣ ΑΠΑΙΤΗΣΕΙΣ ΓΙΑ ΚΟΥΜΠΙΑ  
ΠΟΛΥΕΣΤΕΡΙΚΑ Ή ΠΟΛΥΑΜΙΔΙΚΑ ΔΙΑΜΕΤΡΟΥ 11 mm**1. Ποιότητα Πρώτων Υλών**

- 1.1 Τα κουμπιά κατασκευάζονται από πολυεστέρα ή από πολυαμίδιο.  
1.2 Τα τεχνικά χαρακτηριστικά παρατίθενται στον παρακάτω πίνακα:

Τεχνικά Χαρακτηριστικά	Απαιτήσεις
Αντίδραση με Οργανικούς Διαλύτες	Τα κουμπιά να αντέχουν και <b>να μην αντιδρούν</b> με τους οργανικούς διαλύτες (τριχλωροαιθυλένιο, υπερχλωροαιθυλένιο κ.λ.π.) χωρίς να αλλοιώνεται η επιφάνεια και να μεταβάλλεται ο χρωματισμός τους.
Σημείο Τήξης	Το σημείο τήξεως τους είναι μεγαλύτερο από <b>130°C</b> .
Επιφάνεια	Τα κουμπιά πρέπει να έχουν λεία και ομοιογενή επιφάνεια, κανονικό σχήμα χωρίς ελαττώματα.
Χρωματισμός	Ο χρωματισμός να είναι όμοιος με το χρώμα της μπλούζας και <b>επιτρέπεται ελαφρά απόκλιση</b> από αυτόν. Προκειμένου ο χρωματισμός να μην μεταβάλλεται κατά τη χρήση και με την παρέλευση του χρόνου <b>η βαφή πρέπει να γίνεται στη μάζα</b> των κουμπιών και όχι επιφανειακά.

ΠΑΡΑΡΤΗΜΑ "Γ"ΜΠΛΟΥΖΑ ΤΥΠΟΥ "ΠΟΛΟ"  
ΠΡΟΣΩΠΙΚΟΥ ΕΛΛΗΝΙΚΗΣ ΑΣΤΥΝΟΜΙΑΣΠΙΝΑΚΑΣΑΝΟΧΩΝ ΚΑΙ ΕΚΠΤΩΣΕΩΝ ΓΙΑ ΧΗΜΙΚΕΣ ΕΚΤΡΟΠΕΣ ΠΛΕΚΤΩΝ ΥΦΑΣΜΑΤΩΝ

Χαρακτηριστικό	Ανοχή επί τοις %	Έκπτωση επί τοις %
(α)	(β)	(γ)
<b>ΒΑΡΟΣ</b> σε g/m <sup>2</sup>	Από +10% έως -5%	<b>0</b>
	-6%	2%
	-7%	3%
	-8%	4%
	-9%	6%
	-10%	10%
<b>ΑΝΤΟΧΗ ΣΤΗ ΔΙΑΡΡΗΞΗ</b> σε kra, ελάχιστη	έως -5%	<b>0</b>
	-6%	1%
	-7%	2%
	-8%	4%
	-9%	6%
	-10%	8%
<b>ΣΥΣΤΟΛΗ %</b> κατά μήκος και κατά πλάτος	+1%	1,5%
	+2%	3%
<b>ΔΙΑΣΤΟΛΗ %</b> κατά μήκος και κατά πλάτος	-1%	1,5%
	-2%	3%
<b>ΑΝΤΟΧΗ ΣΤΟ ΚΟΜΠΑΛΙΑΣΜΑ</b> <b>(Pilling)</b>	½ μονάδα κάτω από το όριο (δηλ. 3-4)	<b>1%</b>
	Πάνω από 1 μονάδα (δηλ. 3)	Απόρριψη
<b>ΑΝΤΟΧΗ ΣΤΗΝ ΤΡΙΒΗ</b>	Μέχρι <b>1.000</b> κύκλους λιγότερους	<b>1%</b>
	Από <b>1.001</b> έως <b>2000</b> κύκλους λιγότερους	<b>3%</b>
	Πάνω από <b>2000</b> κύκλους λιγότερους	Απόρριψη

(α)	(β)	(γ)
<b>ΣΤΑΘΕΡΟΤΗΤΑ ΧΡΩΜΑΤΙΣΜΟΥ,</b> ελάχιστη  <b>Στο ηλιακό φως</b>  <b>Λοιπές δοκιμασίες</b>	  <b>1</b> >1  1/2 1 >1	  <b>0</b> Απόρριψη  <b>0</b> 1% Απόρριψη
<b>ΠΛΕΞΗ</b>	Όπως καθορίζεται από τις προδιαγραφές	
<b>ΤΙΤΛΟΣ ΝΗΜΑΤΟΣ</b>	Ο κάθε κατασκευαστής έχει τη δυνατότητα σχετικής απόκλισης ( $\pm 2$ ) του ενδεικτικού τίτλου. Αυτό ισχύει για τίτλους νήματος 18 και άνω. Σε αντίθετη περίπτωση (κάτω του 18) δεν επιτρέπεται απόκλιση από τον προσδιοριζόμενο τίτλο.	

**ΠΑΡΑΤΗΡΗΣΕΙΣ**

1. Τα ποσοστά ανοχών υπολογίζονται επί των ελάχιστων ή μέγιστων τιμών (αναλόγως της κάθε περίπτωσης) των χαρακτηριστικών των προδιαγραφών.
2. Εάν το αθροιστικό σύνολο των αποκλίσεων υπερβαίνει το 10%, το ύφασμα απορρίπτεται.

**ΠΑΡΑΡΤΗΜΑ “Δ”**

**ΕΙΔΙΚΕΣ ΑΠΑΙΤΗΣΕΙΣ ΓΙΑ  
ΧΑΡΤΟΚΙΒΩΤΙΑ ΣΥΣΚΕΥΑΣΙΑΣ ΥΛΙΚΩΝ (ΠΕΝΤΑΦΥΛΛΑ)**

**1. Γενικές Απαιτήσεις**

Τα χαρτοκιβώτια πρέπει να είναι αρίστης ποιότητας και κατασκευής. Κατασκευάζονται από πεντάφυλλο χαρτόνι σε σχήμα ορθογωνίου παραλληλεπιπέδου.

Τα χαρτοκιβώτια συνδέονται κατά τη μία από τις τέσσερις κατακόρυφες ακμές του παραλληλεπιπέδου με σιδερένιους συνδετήρες πάχους **2 mm** και μήκους **14 mm** και σε πυκνότητα ενός συνδετήρα ανά **3 έως 4 cm μήκους**.

Εναλλακτικά μπορεί να χρησιμοποιηθεί στην κατασκευή τους τεχνική συγκόλλησης με τη χρήση της κατάλληλης κόλλας ώστε να έχουν την αντοχή που απαιτείται στην παράγραφο 2.2.

Το χρησιμοποιούμενο χαρτόνι θα πρέπει να έχει παρασκευαστεί κατά τρόπο ώστε τα εσωτερικά του τρία (3) φύλλα να είναι εμποτισμένα με παραφίνη δια της μεθόδου του ψεκασμού.

**2. Ειδικές Απαιτήσεις**

**2.1** Βάρος ελάχιστο: **820 g/m<sup>2</sup>**.

**2.2** Αντοχή στην διάρρηξη στη συσκευή MULLEN - TESTER (διάμετρος μεμβράνης **3 cm**), ελάχιστο: **200 lb/in<sup>2</sup>** (14.06 Kg/cm<sup>2</sup>).



**ΕΛΛΗΝΙΚΗ ΔΗΜΟΚΡΑΤΙΑ**  
**ΥΠΟΥΡΓΕΙΟ ΠΡΟΣΤΑΣΙΑΣ ΤΟΥ ΠΟΛΙΤΗ**  
**ΑΡΧΗΓΕΙΟ ΕΛΛΗΝΙΚΗΣ ΑΣΤΥΝΟΜΙΑΣ**  
**Επιτροπή Κατάρτισης Τεχνικών**  
**Προδιαγραφών – Αξιολόγησης Τεχνικών**  
**Προσφορών για την προμήθεια**  
**προβλεπόμενων ατομικών εφοδίων και**  
**λοιπών ειδών για την κάλυψη των**  
**αναγκών των συνοριακών φυλάκων**

**ΤΕΧΝΙΚΗ ΠΡΟΔΙΑΓΡΑΦΗ**  
**ΕΠΕΝΔΥΤΗ (τζάκετ) ΑΠΟ ΑΔΙΑΒΡΟΧΟ ΥΦΑΣΜΑ**  
**ΧΡΩΜΑΤΟΣ ΦΑΙΟΠΡΑΣΙΝΟΥ**

1. **ΕΙΣΑΓΩΓΗ**

Προορίζονται για την κάλυψη αναγκών των Υπηρεσιών της Ελληνικής Αστυνομίας.

2. **ΣΚΟΠΟΣ**

Η προδιαγραφή αυτή περιλαμβάνει τις δοκιμές και τις ελάχιστες απαιτήσεις ενδυμασίας που χρησιμοποιείται για την προστασία τόσο από ψυχρό περιβάλλον όσο και από ατμοσφαιρική κατακρήμνιση (π.χ. βροχή, χιονονιφάδες), ομίχλη και υγρασία του εδάφους. Στην προδιαγραφή περιλαμβάνονται γενικές απαιτήσεις σχεδιασμού, ελάχιστες απαιτήσεις ποιότητας των χρησιμοποιούμενων υλικών και οι μέθοδοι ελέγχου των εν λόγω ιδιοτήτων.

3. **ΠΡΟΤΥΠΑ ΑΝΑΦΟΡΑΣ**

1. EN ISO 13688: Protective clothing – General Requirements
2. ISO 3071: Textiles – Determination of pH of aqueous extract
3. ISO 3758: Textiles – Care labeling code using symbols
4. ISO 5077: Textiles – Determination of dimensional change in washing and drying
5. ISO 6330: Textiles – Domestic washing and drying procedures for textile testing
6. ISO 12127: Textiles – Determination of mass per unit area using small samples
7. ISO 12947-2: Textiles – Determination of the abrasion resistance of fabrics by the martindale method – Part 2: Determination of specimen break down
8. ISO 13935-2: Textiles - Seam tensile properties of fabrics and made-up textile articles - Part 2: Determination of maximum force to seam rupture using the grab method
9. EN 25077: Textiles – Determination of dimensional change in washing and drying
10. EN 20811: Textiles – Determination of resistance to water penetration – Hydrostatic pressure test

11. EN 31092: Textiles – Determination of physiological properties – Measurement of thermal and water-vapour resistance under steady-state conditions (sweating guarded – hotplate test)
12. EN ISO 105-B02: Textiles – Tests for colour fastness – Part B02: Colour fastness to artificial light: Xenon arc fading lamp test
13. EN ISO 105-C06: Textiles – Tests for colour fastness – Part C06: Colour fastness to domestic and commercial laundering
14. EN ISO 105-E04: Textiles – Tests for colour fastness – Part E04: Colour fastness to perspiration
15. ISO 105-X12: Textiles – Tests for colour fastness – Part X12: Colour fastness to rubbing

#### 4. **ΠΕΡΙΓΡΑΦΗ ΕΝΔΥΜΑΤΟΣ**

Το ένδυμα αποτελείται από δυο πλήρη και ανεξάρτητα τεμάχια τα οποία μπορούν είτε να χρησιμοποιηθούν αυτόνομα είτε να προσαρμοστούν μεταξύ τους με φερμουάρ και να χρησιμοποιηθούν ως ένα ενιαίο είδος.

##### 4.1 **Εξωτερικό ένδυμα**

- 4.1.1 Το εξωτερικό ένδυμα κατασκευάζεται από τη συρραφή δυο εμπρόσθιων τμημάτων, ενός οπίσθιου και των μανικιών.
- 4.1.2 Το ένδυμα κλείνει στο εμπρόσθιο τμήμα του με πολυεστερικό φερμουάρ βαρέως τύπου αμφίδρομο. Το μήκος του φερμουάρ είναι ανάλογο με το μέγεθος του ενδύματος και το ένα άκρο του ξεκινάει από το κατώτερο άκρο του χιτωνίου και καταλήγει μέχρι το άνω άκρο του (στο τελείωμα του γιακά).
- 4.1.3 Το φερμουάρ καλύπτεται εξ' ολοκλήρου από εξωτερικό και εσωτερικό τμήμα υφάσματος (μπορ) πλάτους περίπου 6cm έκαστο. Το τμήμα υφάσματος (μπορ) είναι συνεχές (χωρίς ραφές) και τοποθετείται από το κατώτατο άκρο του ενδύματος έως το άκρο του γιακά. Η δεξιά άκρη του εξωτερικού υφάσματος (μπορ) είναι σταθερά ραμμένη στο ένδυμα. Συνδέεται με το υπόλοιπο ένδυμα με 4 ζεύγη μεταλλικών συνδέσμων (τρουκς).
- 4.1.4 Το ένα ζεύγος μεταλλικών συνδέσμων βρίσκεται στο κατώτατο άκρο του μπορ του ενδύματος και το άλλο άκρο στο ύψος της βάσης του λαιμού. Τα ζεύγη μεταλλικών συνδέσμων (τρουκς) ισαπέχουν μεταξύ τους.
- 4.1.5 Το ένδυμα έχει γιακά τύπου ζιβάνκο πλάτους περίπου 8cm. Ο γιακάς εξωτερικά είναι κατασκευασμένος από ύφασμα όμοιο με το κυρίως ένδυμα. Στο εσωτερικό του φέρει επένδυση από ύφασμα (τύπου κοτλέ). Στο άκρο του γιακά και για την καλύτερη εφαρμογή του υπάρχει ζεύγος προσκολλητικών συνδέσμων (τύπου velcro) μήκους 5cm και πλάτους 2cm
- 4.1.6 Το ένδυμα φέρει κουκούλα σταθερά προσαρμοσμένη (ραμμένη) στη βάση του γιακά. Η κουκούλα αναδιπλώνεται και τοποθετείται σε ειδικά κατασκευασμένη θήκη εσωτερικά, στο πίσω μέρος του γιακά. Η θήκη κλείνει με τρεις (3) προσκολλητικούς συνδέσμους (τύπου velcro) διαστάσεων 5 cm επί 2 cm περίπου, κατάλληλα τοποθετημένους. Η

- κουκούλα είναι κατασκευασμένη από το εξωτερικό ύφασμα του μπουφάν και φέρει επένδυση από φόδρα (τύπου δίχτυ).
- 4.1.7 Στην περίμετρο του ανοίγματος της κουκούλας υπάρχει τούνελ από το οποίο διέρχεται ελαστικό κορδόνι σύσφιξης, στο κάθε άκρο του οποίου εφαρμόζεται πλαστικό stop.
- 4.1.8 Στο άνω μέρος των εμπρόσθιων φύλλων του ενδύματος (στην περιοχή του στήθους) υπάρχουν ραμμένες από το ίδιο ύφασμα εξωτερικές τσέπες σχήματος παραλληλογράμμου διαστάσεων 16cm x 14cm (ύψος –πλάτος). Οι τσέπες καλύπτονται με καπάκι 5cm. Στα άκρα του καπακιού υπάρχουν δυο ζεύγη μεταλλικών συνδέσμων (τρουκ). Επίσης σε κάθε ένα από τα εμπρόσθια φύλλα εσωτερικά υπάρχουν τσέπες (φάκελοι) που κλείνουν με φερμουάρ μήκους 16cm και φέρουν φόδρα όπως αυτή περιγράφεται παρακάτω στην προδιαγραφή (όχι καπιτονέ).
- 4.1.9 Στο κάτω μέρος των εμπρόσθιων φύλλων του ενδύματος υπάρχουν ραμμένες από το ίδιο ύφασμα εξωτερικές τσέπες σχήματος παραλληλογράμμου διαστάσεων 23cm x 20cm (ύψος – πλάτος). Οι τσέπες καλύπτονται με καπάκι 6cm. Στα άκρα του καπακιού υπάρχουν δυο ζεύγη μεταλλικών συνδέσμων (τρουκ). Οι τσέπες στο εσωτερικό τους θα φέρουν επένδυση όπως αυτή περιγράφεται παρακάτω στην προδιαγραφή (όχι καπιτονέ).
- 4.1.10 Στο κέντρο της βάσης του περιλαίμιου της επένδυσης να είναι ραμμένος ιμάντας για τη σύνδεση με το τζάκετ . Αντίστοιχα , να υπάρχουν ραμμένοι ιμάντες και στο εξωτερικό μέρος στο ύψος περίπου των καρπών των δύο μανικιών της επένδυσης .
- 4.1.11 Τα μανίκια αποτελούνται από τη συρραφή δυο τμημάτων έκαστο. Τα μανίκια στο κάτω μέρος να έχουν άνοιγμα 11 εκατ. μήκος και καταλήγουν σε μανσέτα πλάτους 4 εκατ., εσωτερικά της οποίας είναι περασμένο και ραμμένο περιμετρικά ισχυρό ελαστικό σε όλο το πλάτος της μανσέτας. Η μανσέτα καταλήγει σε πτερύγιο διαστάσεων 7 X 4 εκατ. Στην αριστερή ελεύθερη πλευρά το πτερύγιο σχηματίζει γωνία και φέρει θηλυκό κουμπί πίεσης ( τρούκ ) . Στο δεξιό τέλειωμα της μανσέτας να υπάρχουν δύο αρσενικά κουμπιά πίεσης ( τρούκ ) για το κλείσιμο του μανικιού.
- 4.1.12 Το μπουφάν είναι μακρύ και καλύπτει τους γλουτούς.
- 4.1.13 Το εξωτερικό ένδυμα φέρει εσωτερική επένδυση από φόδρα (τύπου δίχτυ)
- 4.1.14 Τόσο το κυρίως ένδυμα όσο και το προσθαφαιρούμενο φέρουν στην περιοχή του αυχένα θηλάκι για κρέμασμα.
- 4.1.15 Οι προσκολλητικοί σύνδεσμοι είναι χρωματισμού ανάλογου με αυτόν του υφάσματος κατασκευής.
- 4.1.16 Οι κλωστές ραφής είναι ανάλογου χρωματισμού με αυτόν του υφάσματος.
- 4.1.17 Τα κορδόνια σύσφιξης είναι ανάλογου χρωματισμού με αυτόν του υφάσματος.
- 4.1.18 Στο πίσω μέρος των τζάκετ να είναι γραμμένες οι λέξεις «ΕΛΛΗΝΙΚΗ ΑΣΤΥΝΟΜΙΑ» και «POLICE» με κεφαλαία ανακλαστικά ανεξίτηλα γράμματα με θερμοκολλητική μέθοδο . Το ύψος των γραμμάτων των λέξεων «ΕΛΛΗΝΙΚΗ ΑΣΤΥΝΟΜΙΑ» να είναι περίπου 3 εκατ. και η απόσταση μεταξύ τους ισομήκης, το δε ύψος των γραμμάτων της λέξης «POLICE» να είναι περίπου 2,5 εκατ.. Οι λέξεις «ΕΛΛΗΝΙΚΗ ΑΣΤΥΝΟΜΙΑ» να είναι γραμμένες ημικυκλικά. Τα γράμματα είναι χρώματος κίτρινου. Τα γράμματα των λέξεων να πληρούν τις απαιτήσεις του EN 20471.

- 4.1.19 Σε απόσταση 4 εκατ. από το σημείο συρραφής της επωμίδας ώμου με το αριστερό μανίκι του τζάκετ να είναι ραμμένο VELCRO στο σχήμα του διακριτικού σήματος του Σώματος της Ελληνικής Αστυνομίας. Επί του VELCRO να φέρει και το ανωτέρω σήμα.
- 4.1.20 Σε απόσταση 2 εκατ. από το σημείο συρραφής της επωμίδας στον ώμο αριστερά και δεξιά συρράπτονται προσκολλητικοί σύνδεσμοι ( velcro ), ημικυκλικού σχήματος, με την ένδειξη «ΥΠΗΡΕΣΙΑ ΣΥΝΟΡΙΑΚΗΣ ΦΥΛΑΞΗΣ» στην Ελληνική γλώσσα. Τα γράμματα είναι χρώματος βαθυκύανου σε κίτρινο φόντο.
- 4.1.21 Κάθε τζάκετ να συνοδεύεται από τέσσερα (4) ανταλλακτικά κουμπιά πίεσης ( τρούκ ) μέσα σε νάυλον σακουλάκι.
- 4.1.22 Το τζάκετ και η κουκούλα πρέπει να είναι πλήρως αδιάβροχα , στο ύφασμα και στις ραφές αλλά να επιτρέπουν την αναπνοή του σώματος και για το λόγο αυτό θα πρέπει να έχουν εσωτερικά ειδική μεμβράνη και οι ραφές θα έχουν κλείσει εσωτερικά με θερμοκολλητική ταινία. Το ύφασμα θα έχει υποστεί έντονο υδροαπωθητικό φινίρισμα (Durable Water Repellent, DWR, finish).
- 4.1.23 Με το ίδιο ύφασμα όπως αυτό του χιτωνίου (διπλό), κατασκευάζονται επωμίδες. Οι επωμίδες του τζάκετ να έχουν διαστάσεις 16 εκατ. μήκος και 5 εκατ. πλάτος. Κάθε επωμίδα ράβεται στο ύψος του ώμου με χιαστί ραφή και προς το λαιμό καταλήγει σε τριγωνικό κομμάτι. και στερεώνεται με κουμπί πίεσης ( τρούκ ). Περιμετρικά στις ελεύθερες πλευρές να φέρουν εσωτερικό γαζί.

#### 4.2 **Εσωτερικό ένδυμα**

- 4.2.1 Ο επενδύτης εσωτερικά επίσης φέρει προσθαφαιρούμενη επένδυση (επιφάνειας ανάλογης με το κυρίως ένδυμα) τύπου καπιτονέ. Η επένδυση αποτελείται από στρώσεις υλικών των ακόλουθων υλικών: ύφασμα – βάτα – φόδρα. Η ένωση των τριών στρωμάτων είναι τύπου καπιτονέ (διαστάσεων 5x5 cm) μόνο από την εσωτερική πλευρά του. Η προσθαφαιρούμενη επένδυση προσαρμόζεται στο ένδυμα με κρυφό φερμουάρ που υπάρχει στην περιφέρεια του.
- 4.2.2 Σε κάθε ένα από τα εμπρός φύλλα εσωτερικά και στο σημείο περίπου του στήθους υπάρχουν τσέπες (φάκελοι) που κλείνουν με φερμουάρ μήκους 16cm. Οι εσωτερικές τσέπες θα φέρουν τσεποσακούλες από φόδρα όπως αυτή περιγράφεται παρακάτω στην προδιαγραφή (όχι καπιτονέ).
- 4.2.3 Στο τελείωμα κάθε μανικιού της προσθαφαιρούμενης επένδυσης υπάρχει σταθερά προσαρμοσμένο ελαστικό μανικέτι πλάτους 7cm
- 4.2.4 Τα μανίκια στο σημείο της μασχάλης φέρουν άνοιγμα περίπου 5cm για εξαερισμό. Τόσο το τελείωμα των μανικιών όσο και του λαιμού είναι κατασκευασμένο από ελαστική ενίσχυση
- 4.2.5 Στο κάτω άκρο του ενδύματος και σε απόσταση 4cm από αυτό υπάρχει ζεύγος μεταλλικών συνδέσμων (τρουκ). Οι σύνδεσμοι είναι τοποθετημένοι εκατέρωθεν των πλαϊνών ραφών του ενδύματος ώστε να εξασφαλίζουν την προσαρμογή του.

5. ΤΕΧΝΙΚΑ ΧΑΡΑΚΤΗΡΙΣΤΙΚΑ ΥΛΙΚΩΝ ΚΑΤΑΣΚΕΥΗΣ5.1 ΕΞΩΤΕΡΙΚΟ ΕΝΔΥΜΑ - ΥΦΑΣΜΑ

Περιγραφή	Απαιτήση	Μέθοδος Ελέγχου	
1 Σύνθεση [%]		Κανονισμός 1007/2011 ΕΚ	
Α στρώμα (εξωτερική όψη)	100% Πολυεστέρας		
Β' στρώμα (εσωτερική όψη)	Polytetrafluoroethylene (PTFE) ή άλλο ισοδύναμο		
2 Βάρος συνολικά [g/m <sup>2</sup> ]	220 ±10%	EN ISO 12127	
3 Αντοχή στον εφελκυσμό [N]	Στημόνι 900	EN ISO 13934-1	
	Υφάδι 700	EN ISO 13934-1	
4 Αντοχή στο σχίσσιμο [N]	Στημόνι 60	ISO 4674	
	Υφάδι 60	ISO 4674	
5 Αντοχή ραφής [N]	225	EN ISO 13935-2	
6 Αντίσταση στο pilling [18.000 στροφές]	3-4	EN ISO 12945-1	
7 Αντίσταση στη φθορά [στροφές]	20.000	EN ISO 12947-2	
8 Αδιαβροχία (Spray Test)	Ως έχει: 100 (5)	EN ISO 24920	
	Μετά από 5 πλύσεις: 90 (4)	EN ISO 24920	
9 Αντίσταση στη διείσδυση νερού στο ύφασμα [m]	Ως έχει: 8	EN 20811	
	Μετά από 10 πλύσεις: 8	EN 20811	
10 Αντίσταση στη διείσδυση νερού στις ραφές [m]	Ως έχει: 2	EN 20811	
	Μετά από 10 πλύσεις: 2	EN 20811	
11 Αλλαγή διαστάσεων στο πλύσιμο 40οC μετά από 5 κύκλους πλύσης [%]	Μήκος ± 3	EN ISO 5077	
	Πλάτος ± 3	EN ISO 6330	
		EN ISO 3759	
12 Εκτίμηση εμφάνισης μετά από 5 κύκλους πλύσης	Αλλαγή χρωματισμού: max 4 Στρίψιμο: max 3%	EN ISO 6330	
13 Σταθερότητα χρωματισμού			
i) Στο πλύσιμο 40οC	C.C. 4-5	Λέκιασμα: 4	EN ISO 105 C06
ii) Στον ιδρώτα (όξινο – αλκαλικό)	C.C. 4-5	Λέκιασμα: 4	EN ISO 105 E04
iii) Στο νερό	C.C. 4-5	Λέκιασμα: 4	EN ISO 105 E01
iv) Στην τριβή	Ξηρή: 4-5	Υγρή: 3-4	EN ISO 105 X12
v) Στο ηλιακό φως	5		EN ISO 105 B02
14 Αντίσταση υδρατμών Ret [m <sup>2</sup> *Pa/W]	< 20		EN 343:2003 +A1 2007
15 Σύγκριση χρωματικής διαφοράς μεταξύ των επιμέρους τμημάτων του ενδύματος	< 0,4		Φασματοφωτομετρ ία
16 pH	4,0 – 8,5		EN ISO 3071

5.2 **ΦΟΔΡΑ ΕΞΩΤΕΡΙΚΟΥ ΕΝΔΥΜΑΤΟΣ (ΤΥΠΟΥ ΔΙΧΤΥ)**

Ο χρωματισμός της είναι ανάλογος με αυτόν του υφάσματος κατασκευής των ενδυμάτων.

1 Σύνθεση [%]	100% Πολυεστέρας	Κανονισμός Αρ. 1007/2011 ΕΚ
2 Βάρος [g/m <sup>2</sup> ]	110 ±10%	EN ISO 12127
3 Πλέξη υφάσματος	Στημονοπλεκτό (δίχτυ)	ISO 7211-1
4 Αντοχή στον εφελκυσμό [N]	Στημόνι 200	EN ISO 13934-1
	Υφάδι 200	EN ISO 13934-1
5 Αλλαγή διαστάσεων στο πλύσιμο 40οC μετά από 5 κύκλους πλύσης [%]	Μήκος ± 3	EN ISO 5077
	Πλάτος ± 3	EN ISO 6330 EN ISO 3759
6 Εκτίμηση εμφάνισης μετά από 5 κύκλους πλύσης	Αλλαγή χρωματισμού: max 4 Στρίψιμο: max 3%	EN ISO 6330
7 Σταθερότητα χρωματισμού		
i. Στο πλύσιμο 40οC	C.C. 4-5	Λέκιασμα: 4 EN ISO 105 C06
ii. Στον ιδρώτα (όξινο – αλκαλικό)	C.C. 4-5	Λέκιασμα: 4 EN ISO 105 E04
iii. Στο νερό	C.C. 4-5	Λέκιασμα: 4 EN ISO 105 E01
iv. Στην τριβή	Ξηρή: 4-5	Υγρή: 3-4 EN ISO 105 X12

5.3 **ΕΛΑΣΤΙΚΗ ΕΝΙΣΧΥΣΗ (ΜΑΝΣΕΤΑ)**

Ο χρωματισμός της είναι ανάλογος με αυτόν του υφάσματος κατασκευής των ενδυμάτων

1 Σύνθεση [%]	100% Ακρυλικό ή Πολυεστέρας	Κανονισμός Αρ. 1007/2011 ΕΚ
2 Πλέξη υφάσματος	Rib 1x1	-
3 Σταθερότητα χρωματισμού		
i. Στο πλύσιμο 40οC	C.C. 4-5	Λέκιασμα: 4 EN ISO 105 C06
ii. Στον ιδρώτα (όξινο – αλκαλικό)	C.C. 4-5	Λέκιασμα: 4 EN ISO 105 E04
iii. Στο νερό	C.C. 4-5	Λέκιασμα: 4 EN ISO 105 E01
iv. Στην τριβή	Ξηρή: 4-5	Υγρή: 3-4 EN ISO 105 X12

**5.4 ΕΞΩΤΕΡΙΚΟ ΥΦΑΣΜΑ ΠΡΟΣΘΑΦΑΙΡΟΥΜΕΝΗΣ ΕΠΕΝΔΥΣΗΣ  
(ΚΑΠΙΤΟΝΕ)**

Ο χρωματισμός της είναι ανάλογος με αυτόν του υφάσματος κατασκευής των ενδυμάτων

1 Σύνθεση [%]	100% Πολυαμίδιο	Κανονισμός Αρ. 1007/2011 ΕΚ
2 Βάρος [g/m <sup>2</sup> ]	110 ±10%	EN ISO 12127
3 Αντοχή στον εφελκυσμό [N]	Στημόνι 500	EN ISO 13934-1
	Υφάδι 500	EN ISO 13934-1
4 Αλλαγή διαστάσεων στο πλύσιμο 40οC μετά από 5 κύκλους πλύσης [%]	Μήκος ± 3 %	EN ISO 5077
	Πλάτος ± 3 %	EN ISO 6330 EN ISO 3759
5 Εκτίμηση εμφάνισης μετά από 5 κύκλους πλύσης	Αλλαγή χρωματισμού: max 4 Στρίψιμο: max 3%	EN ISO 6330
6 Αδιαβροχία (Spray Test) - Ως έχει	100 (5)	EN ISO 4920
7 Αντίσταση στη διείσδυση νερού στο ύφασμα [m] - Ως έχει	1	EN 20811
8 Σταθερότητα χρωματισμού		
i. Στο πλύσιμο 40οC	C.C. 4-5	Λέκιασμα: 4 EN ISO 105 C06
ii. Στον ιδρώτα (όξινο – αλκαλικό)	C.C. 4-5	Λέκιασμα: 4 EN ISO 105 E04
iii. Στο νερό	C.C. 4-5	Λέκιασμα: 4 EN ISO 105 E01
iv. Στην τριβή	Ξηρή: 4-5	Υγρή: 3-4 EN ISO 105 X12
v. Στο ηλιακό φως	5	EN ISO 105 B02

**5.5 ΒΑΤΑ ΠΡΟΣΘΑΦΑΙΡΟΥΜΕΝΗΣ ΕΠΕΝΔΥΣΗΣ (ΚΑΠΙΤΟΝΕ)**

1 Σύνθεση [%]	100% Πολυεστέρας	Κανονισμός Αρ. 1007/2011 ΕΚ
2 Βάρος [g/m <sup>2</sup> ]	110 ±10%	EN ISO 12127

**5.6 ΕΣΩΤΕΡΙΚΟ ΥΦΑΣΜΑ (ΦΟΔΡΑ) ΠΡΟΣΘΑΦΑΙΡΟΥΜΕΝΗΣ ΕΠΕΝΔΥΣΗΣ (ΚΑΠΙΤΟΝΕ)**

Ο χρωματισμός της είναι ανάλογος με αυτόν του υφάσματος κατασκευής των ενδυμάτων

1 Σύνθεση [%]	100% Πολυεστέρας	Κανονισμός Αρ. 1007/2011 ΕΚ
2 Βάρος [g/m <sup>2</sup> ]	100 ±10%	EN ISO 12127
3 Πλέξη υφάσματος	Απλή	ISO 7211-1
4 Αλλαγή διαστάσεων στο πλύσιμο 40οC μετά από 5 κύκλους πλύσης [%]	Μήκος ± 3 % Πλάτος ± 3 %	EN ISO 5077 EN ISO 6330
5 Εκτίμηση εμφάνισης μετά από 5 κύκλους πλύσης	Αλλαγή χρωματισμού: max 4 Στρίψιμο: max 3%	EN ISO 3759 EN ISO 6330

<b>6 Σταθερότητα χρωματισμού</b>			
i. Στο πλύσιμο 40οC	C.C. 4-5	Λέκιασμα: 4	EN ISO 105 C06
ii. Στον ιδρώτα (όξινο – αλκαλικό)	C.C. 4-5	Λέκιασμα: 4	EN ISO 105 E04
iii. Στο νερό	C.C. 4-5	Λέκιασμα: 4	EN ISO 105 E01
iv. Στην τριβή	Ξηρή: 4-5	Υγρή: 3-4	EN ISO 105 X12

**5.7 ΠΡΟΣΚΟΛΛΗΤΙΚΟΙ ΣΥΝΔΕΣΜΟΙ**

Ο χρωματισμός τους είναι ανάλογος με αυτόν του υφάσματος κατασκευής των ενδυμάτων. Οι αντοχές χρωματισμού τους στο πλύσιμο και την τριβή είναι ανάλογες με αυτές του υφάσματος κατασκευής

**5.8 ΜΕΤΑΛΛΙΚΑ ΚΟΥΜΠΙΑ (ΤΡΟΥΚΣ)**

Ο χρωματισμός τους είναι ανάλογος με αυτόν του υφάσματος κατασκευής των ενδυμάτων. Οι αντοχές χρωματισμού τους στο πλύσιμο και την τριβή είναι ανάλογες με αυτές του υφάσματος κατασκευής.

**5.9 ΚΟΡΔΟΝΙ ΣΥΣΦΙΞΗΣ**

Ο χρωματισμός του είναι ανάλογος με αυτόν του υφάσματος κατασκευής των ενδυμάτων. Οι αντοχές χρωματισμού τους στο πλύσιμο και την τριβή είναι ανάλογες με αυτές του υφάσματος κατασκευής

**5.10 ΦΕΡΜΟΥΑΡ**

Το φερμουάρ είναι συνθετικό και με χρωματισμό ανάλογο με αυτόν του ενδύματος. Ο χρωματισμός του παραμένει αμετάβλητος στη διάρκεια της χρήσης, ανεξάρτητα από την καταπόνηση και από την επίδραση υγρών στοιχείων κατά τον καθαρισμό. Οι αντοχές χρωματισμού του στο πλύσιμο και την τριβή είναι ανάλογες με αυτές του υφάσματος κατασκευής.

## 6. ΕΛΕΓΧΟΙ

Η Επιτροπή παραλαβής, έχει δικαίωμα εισόδου στις εγκαταστάσεις του κατασκευαστή- προμηθευτή, για να ενεργεί έλεγχο στα χρησιμοποιούμενα υλικά και τον τρόπο κατασκευής τους.

### 6.1 ΔΕΙΓΜΑΤΟΛΗΨΙΑ

α. Η ποσότητα των τζάκετ παραδίδεται σε μία μερίδα. Η Επιτροπή Παραλαβής, λαμβάνει έξι (6) δείγματα, από τα οποία τα τρία θα αποστείλει στο Παράρτημα Αθηνών της ΕΒΕΤΑΜ (πρώην ΕΤΑΚΕΙ) ( τηλ. 210 9245318 , 210 9243535 ) για εργαστηριακό έλεγχο, και τα άλλα θα αποτελέσουν τα αντιδείγματα που φυλάσσονται στην Υπηρεσία.

**Τα δείγματα - αντιδείγματα και τα έξοδα των εργαστηριακών ελέγχων θα βαρύνουν τον προμηθευτή.**

## 7. ΜΑΚΡΟΣΚΟΠΙΚΟΣ ΕΛΕΓΧΟΣ

Γίνεται από την Επιτροπή Παραλαβής, η οποία με βάση την προδιαγραφή εξετάζει τουλάχιστον το 10% και ελέγχει τα παρακάτω :

- α. Το χρωματισμό.
- β. Τις διαστάσεις, τα μεγέθη και τα ποσοστά μεγεθών, σύμφωνα με τους πίνακες μεγεθών .
- γ. Τα μακροσκοπικά χαρακτηριστικά του υφάσματος των τζάκετ , καθώς και των λοιπών πρώτων υλών.
- δ. Τη ραφή των τζάκετ γενικά, αν αυτή συμφωνεί με τους κανόνες της τέχνης, είναι επιμελημένη και άρτια.
- ε. Την συσκευασία και τις επισημάνσεις.

## 8. ΕΡΓΑΣΤΗΡΙΑΚΟΣ ΕΛΕΓΧΟΣ

Εργαστηριακός έλεγχος γίνεται στο Παράρτημα Αθηνών της ΕΒΕΤΑΜ (πρώην Ε.Τ.Α.Κ.Ε.Ι.) ( τηλ. 210 9245318 , 210 9243535 ) για τη :συμφωνία με τεχνικά χαρακτηριστικά των υλικών κατασκευής (Παράγραφος. 5 της παρούσας).

### **Συμμόρφωση με τις απαιτήσεις της R.E.A.Ch.**

Οι συμμετέχοντες στο Διαγωνισμό υποχρεούνται μαζί με την τεχνική τους προσφορά να προσκομίσουν, **επί ποινή αποκλεισμού**, Υπεύθυνη Δήλωση στην οποία να δηλώνει ότι τα υπό προμήθεια είδη θα συμμορφώνονται με τις απαιτήσεις του Κανονισμού ΕΚ 1907/2006 – R.E.A.C.H. (Registration, Evaluation and Authorization of Chemicals) της Ευρωπαϊκής Ένωσης, όπως τροποποιήθηκε και ισχύει. Η δήλωση

αυτή αφορά τα παρασκευάσματα καθώς και όλα τα αντικείμενα τα οποία περιέχουν χημικές ουσίες στη σύσταση τους ή στα οποία έχουν εφαρμοστεί χημικές ουσίες και παρασκευάσματα κατά τη παραγωγή τους. Στις ανωτέρω χημικές ουσίες συμπεριλαμβάνονται και τα αζωχρώματα. Η Υπηρεσία μετά την υπογραφή της Σύμβασης διατηρεί το δικαίωμα, όπου και όταν κριθεί αναγκαίο, να ζητήσει να προσκομιστούν δικαιολογητικά τεκμηρίωσης ή να διενεργηθούν εργαστηριακές δοκιμές.

## 9. ΣΗΜΑΝΣΗ ΕΝΔΥΜΑΤΩΝ

### 9.1 ΣΗΜΑΝΣΗ

Κάθε ένδυμα φέρει ετικέτα η οποία είναι τοποθετημένη εσωτερικά και αναφέρει τα παρακάτω στοιχεία:

- Επωνυμία κατασκευαστή και στοιχεία προμηθευτή
- Το είδος και το μέγεθος του ενδύματος
- Το έτος και τον τόπο κατασκευής
- Τη σύνθεση του ενδύματος
- Οδηγίες φροντίδας

## 10. ΓΕΝΙΚΕΣ ΑΠΑΙΤΗΣΕΙΣ

- Τα αναγραφόμενα στοιχεία παραμένουν αναλλοίωτα καθ' όλη τη διάρκεια ζωής του ενδύματος.
- Το υλικό και τα αναγραφόμενα στοιχεία των ετικετών, καλύπτουν όλες τις απαιτήσεις σχετικά με τη σταθερότητα χρωματισμού
- Οι ετικέτες δεν προκαλούν ερεθισμό του δέρματος
- Τα άκρα των ετικετών δεν ξεφτίζουν

## 11. ΟΔΗΓΙΕΣ ΦΡΟΝΤΙΔΑΣ

- Μέγιστη θερμοκρασία πλυσίματος 40oC, μειωμένη μηχανική καταπόνηση κατά το πλύσιμο
- Απαγορεύεται η χρήση λευκαντικών παραγόντων
- Απαγορεύεται η χρήση στεγνωτηρίου
- Απαγορεύεται το σιδέρωμα
- Απαγορεύεται το στεγνό καθάρισμα



Συνίσταται πριν τον καθαρισμό τα ενδύματα να κουμπώνονται (φερμουάρ, προσκολλητικοί σύνδεσμοι) προκειμένου να αποφεύγονται περιττές μηχανικές καταπονήσεις.

12. **ΣΥΣΚΕΥΑΣΙΑ - ΑΠΑΙΤΗΣΕΙΣ ΣΥΣΚΕΥΑΣΙΑΣ**

12.1 Κάθε ένδυμα είναι κουμπωμένο, με τα μανίκια στο πίσω μέρος και διπλωμένο μια φορά κατά τον οριζόντιο άξονα της μέσης. Κάθε τεμάχιο είναι τοποθετημένο εντός διάφανης σακούλας.

12.2 Σε κάθε μονάδα συσκευασίας (χαρτοκιβώτιο) είναι τοποθετημένα 10 όμοια ενδύματα. Τα χαρτοκιβώτια που τοποθετούνται τα ενδύματα είναι ασφαλώς κλεισμένα και δεν εμφανίζουν σημάδια αλλοίωσης.

12.3 Σε κάθε σακούλα αναγράφεται το μέγεθος του ενδύματος. Τα χαρτοκιβώτια περιλαμβάνουν ενδύματα όμοιου μεγέθους και τον ίδιο ακριβώς αριθμό τεμαχίων.

13. **ΧΡΟΝΟΣ-ΤΟΠΟΣ ΠΑΡΑΔΟΣΗΣ**, Εντός δύο (2) μηνών από την υπογραφή της σύμβασης, στις αποθήκες της Ελληνικής Αστυνομίας (Αμυγδαλέζα-Αχαρνών-Αττικής).

Αθήνα, 21 Φεβρουαρίου 2020

**Η ΕΠΙΤΡΟΠΗ**

**Ο ΠΡΟΕΔΡΟΣ**

ΚΑΡΑΓΕΩΡΓΟΣ Ανδρέας  
Αστυν. Υποδ/ντής

**ΤΑ ΜΕΛΗ**

1. Αριστομένης ΓΡΑΙΚΙΩΤΗΣ  
ΔΕ/ΤΕΧΝ
2. Βασίλειος ΝΙΚΟΛΑΚΟΠΟΥΛΟΣ  
Υ/Α'

**ΠΑΡΑΡΤΗΜΑ Α΄**

**ΣΚΙΤΣΟ ΕΝΔΥΜΑΤΩΝ & ΔΙΑΣΤΑΣΙΟΛΟΓΙΟ**

**ΕΜΠΡΟΣΘΙΑ ΟΨΗ ΕΞΩΤΕΡΙΚΟΥ ΕΝΔΥΜΑΤΟΣ**



**ΟΠΙΣΘΙΑ ΟΨΗ ΕΞΩΤΕΡΙΚΟΥ ΕΝΔΥΜΑΤΟΣ**

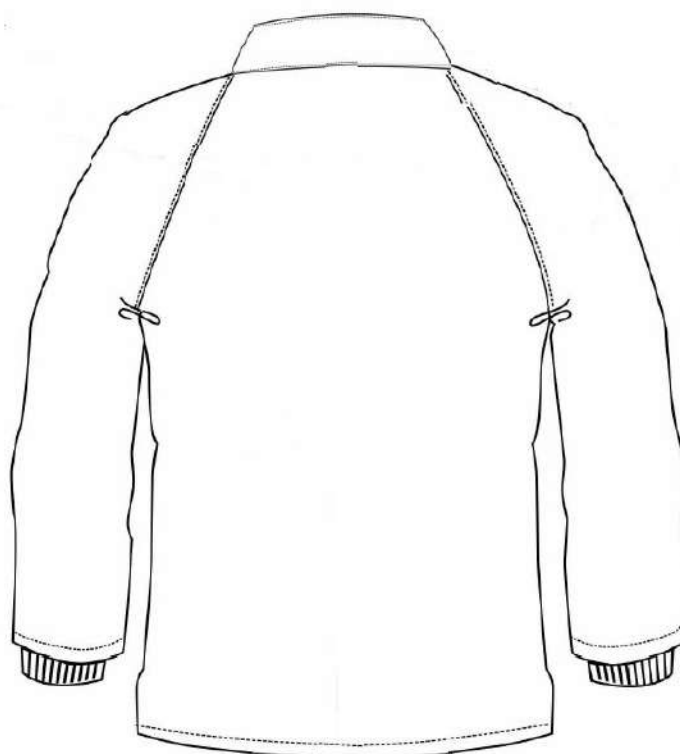

**ΠΑΡΑΡΤΗΜΑ Β΄**

**ΕΜΠΡΟΣΘΙΑ ΟΨΗ ΕΣΩΤΕΡΙΚΟΥ (ΠΡΟΣΘΑΦΑΙΡΟΥΜΕΝΟΥ) ΕΝΔΥΜΑΤΟΣ**

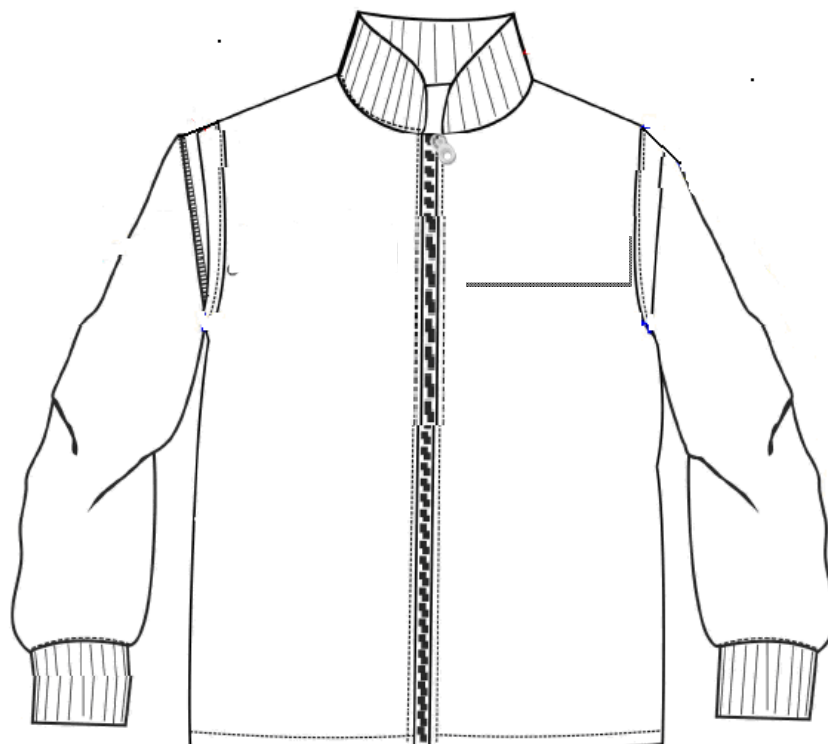

**ΟΠΙΣΘΙΑ ΟΨΗ ΕΣΩΤΕΡΙΚΟΥ (ΠΡΟΣΘΑΦΑΙΡΟΥΜΕΝΟΥ) ΕΝΔΥΜΑΤΟΣ**

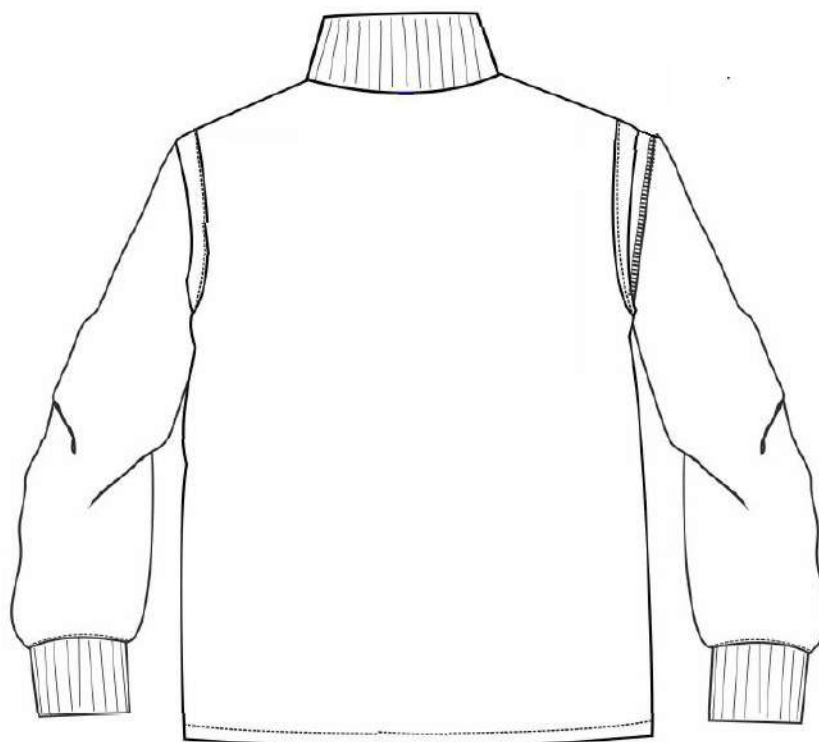

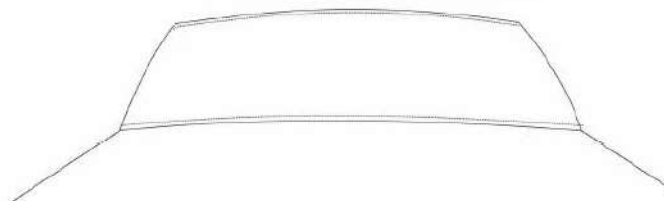
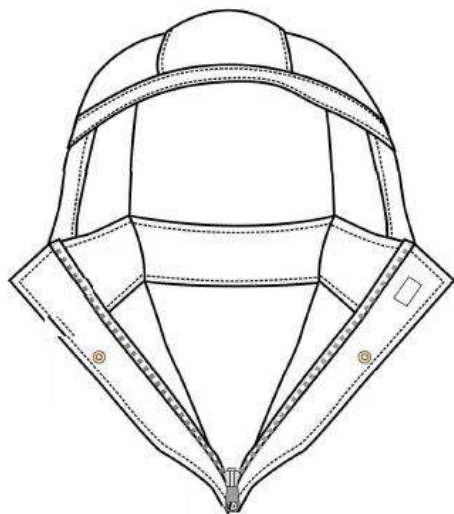
**ΠΑΡΑΡΤΗΜΑ Γ'****ΛΕΠΤΟΜΕΡΕΙΑ ΚΟΥΚΟΥΛΑΣ & ΓΙΑΚΑ ΕΞΩΤΕΡΙΚΟΥ ΕΝΔΥΜΑΤΟΣ****ΔΙΑΣΤΑΣΙΟΛΟΓΙΟ****Εξωτερικός Επενδύτης**

<b>ΜΕΓΕΘΟΣ</b>	<b>Περ. στήθους<sup>1/2</sup></b>	<b>Περ. ποδογύρου <sup>1/2</sup></b>	<b>Μήκος κ.π.</b>	<b>Μήκος μανικιού</b>
<b>S</b>	59	59	80	79
<b>M</b>	62	62	82	81
<b>L</b>	65	65	84	83
<b>XL</b>	69	69	86	85
<b>2XL</b>	72	72	88	87
<b>3XL</b>	76	76	90	88

**Εσωτερική επένδυση**

<b>ΜΕΓΕΘΟΣ</b>	<b>Περ. στήθους<sup>1/2</sup></b>	<b>Περ. ποδογύρου <sup>1/2</sup></b>	<b>Μήκος κ.π.</b>	<b>Μήκος μανικιού</b>
<b>S</b>	56	56	73	65
<b>M</b>	59	59	75	66
<b>L</b>	62	62	77	67
<b>XL</b>	65	65	79	68
<b>2XL</b>	68	68	81	69
<b>3XL</b>	71	71	84	71

**ΠΑΡΑΡΤΗΜΑ Δ΄****ΕΙΔΙΚΕΣ ΑΠΑΙΤΗΣΕΙΣ ΓΙΑ ΧΑΡΤΟΚΙΒΩΤΙΑ ΣΥΣΚΕΥΑΣΙΑΣ ΥΛΙΚΩΝ  
(ΠΕΝΤΑΦΥΛΛΑ)****1. Γενικές Απαιτήσεις**

Τα χαρτοκιβώτια πρέπει να είναι άριστης ποιότητας και κατασκευής. Κατασκευάζονται από πεντάφυλλο χαρτόνι σε σχήμα ορθογωνίου παραλληλεπιπέδου σε κατάλληλες διαστάσεις για τη συσκευασία του αριθμού αρβυλών που καθορίζεται στην παράγραφο 4.1.2.

Τα χαρτοκιβώτια συνδέονται κατά τη μία από τις τέσσερις κατακόρυφες ακμές του παραλληλεπιπέδου με σιδερένιους συνδετήρες πάχους 2 mm και μήκους 14 mm και σε πυκνότητα ενός συνδετήρα ανά 3 έως 4 cm μήκους.

Εναλλακτικά μπορεί να χρησιμοποιηθεί στην κατασκευή τους τεχνική συγκόλλησης με τη χρήση της κατάλληλης κόλλας ώστε να έχουν την αντοχή που απαιτείται στην παράγραφο 2.2.

Το χρησιμοποιούμενο χαρτόνι θα πρέπει να έχει παρασκευαστεί κατά τρόπο ώστε τα εσωτερικά του τρία (3) φύλλα να είναι εμποτισμένα με παραφίνη δια της μεθόδου του ψεκασμού.

**2. Ειδικές Απαιτήσεις**

2.1 Βάρος ελάχιστο: 820 g/m<sup>2</sup>.

2.2 Αντοχή στην διάρρηξη στη συσκευή MULLEN – TESTER (διάμετρος μεμβράνης 3 cm), ελάχιστο: 200 Lb/in<sup>2</sup> (14.06 kg/cm<sup>2</sup>).

Αθήνα, 06 Ιουλίου 2021

**ΕΓΚΡΙΘΗΚΕ**

Ο ΔΙΕΥΘΥΝΤΗΣ

Ευάγγελος ΚΑΡΑΠΑΠΑΣ

Ταξίαρχος

Για την αντιγραφή

Αθήνα αυθημερόν, Για το Τμήμα Τεχνικών  
Προδιαγραφών/Δ-νση Προμηθειών/Γ.Δ.Ο.Υ.Ε.Σ.



Ψηφιακά υπογεγραμμένο από  
VASILEIOS NIKOLAKOPOULOS  
Ημερομηνία: 2021.08.09  
11:09:25 EEST



**ΕΛΛΗΝΙΚΗ ΔΗΜΟΚΡΑΤΙΑ  
ΥΠΟΥΡΓΕΙΟ ΠΡΟΣΤΑΣΙΑΣ ΤΟΥ ΠΟΛΙΤΗ  
Γ.Δ.Ο.Υ.Ε.Σ./ ΔΙΕΥΘΥΝΣΗ ΠΡΟΜΗΘΕΙΩΝ/  
ΤΜΗΜΑ ΤΕΧΝΙΚΩΝ ΠΡΟΔΙΑΓΡΑΦΩΝ**

Ταχ. Δ/ση Π.Κανελλοπούλου 4  
Τ.Κ. 101 77 ΑΘΗΝΑ  
Τηλ. :2131529776

**ΤΕΧΝΙΚΗ ΠΡΟΔΙΑΓΡΑΦΗ ΑΔΙΑΒΡΟΧΟΥ ΕΠΕΝΔΥΤΗ**

**1. ΠΡΟΟΡΙΣΜΟΣ :**

Κάλυψη αναγκών Ελληνικής Αστυνομίας.

**2. Πρώτες Ύλες**

**2.1** Ύφασμα βαμβακερό υπορραμμάτων θυλακίων, με τα τεχνικά χαρακτηριστικά του Παραρτήματος Β΄.

**2.2** Ύφασμα NYLON ΤΟΥΑΛ 1/1 Νο 135N επικαλυμμένο με πολυουρεθάνη, με τα τεχνικά χαρακτηριστικά του Παραρτήματος Γ΄.

**2.3** Μεταλλικά μέρη (σούστες μπουτόν καψύλλια).

**2.4** Κορδόνι βαμβακερό με τα τεχνικά χαρακτηριστικά του Παραρτήματος Δ΄.

**2.5** Κορδόνι «Σούτας» με τα τεχνικά χαρακτηριστικά του Παραρτήματος Ε΄.

**2.6** Χαρτοκιβώτια συσκευασίας πεντάφυλλα με τα τεχνικά χαρακτηριστικά του Παραρτήματος ΣΤ΄.

**2.7** Κλωστή νάilon φαιοπράσινη.

**3 Κατασκευαστικά στοιχεία**

**3.1 Γενικά**

**3.1.1** Η σχεδίαση, η κοπή και η ραφή του ατομικού αδιάβροχου θα γίνει σύμφωνα με τα σχέδια του Παραρτήματος Α΄ και των αναφερομένων σ΄ αυτό διαστάσεων.

**3.1.2** Η συρραφή των διαφόρων τεμαχίων θα γίνει με τον τρόπο με κατάλληλες γαζωτικές μηχανές χρησιμοποιώντας νάilon κλωστή και με τέτοιο τρόπο ώστε η πυκνότητα των βελονιών να είναι για μεν τις ακραίες (περιφερειακές) ραφές 2-3 ανά εκατοστό, για δε τις ραφές συνδέσεως των δύο τεμαχίων της κουκούλας μετά του αδιάβροχου 4-5 ανά εκατοστό.

**3.1.3** Φροντίδα πρέπει να ληφθεί κατά τους χειρισμούς της κατασκευής, ιδιαίτερα κατά τη ραφή και στεγανοποίηση, ώστε να εξασφαλισθεί η επικαλυμμένη επιφάνεια του υφάσματος πλησίον των ραφών και να μην καταστρέφεται.

**3.1.4** Η βελόνα πρέπει να έχει το μικρότερο δυνατό μέγεθος που μπορεί να χρησιμοποιηθεί με την καθοριζόμενη κλωστή, έτσι ώστε το μέγεθος της

δημιουργούμενης οπής στο αδιάβροχο ύφασμα, από τη βελόνα, να καταστεί ελάχιστο.

**3.1.5** Τα σπασίματα της κλωστής κατά τη ραφή πρέπει να στερεώνονται δια επαναφοράς της ραφής τουλάχιστον 2 εκατοστά από το σημείο θραύσεως. Στα άκρα η συρραφή θα γίνει με επαναφορά της ραφής κατά την αντίθετη φορά για να εμποδιστεί το ξήλωμα. Η τάση της κλωστής πρέπει να είναι κανονική ώστε να μην υφίσταται χαλάρωση της συρραφής. Η ραφή δεν πρέπει να παρουσιάζει σουρώματα γιατί δεν θα έχει καλή στεγανοποίηση.

**3.1.6** Ο αριθμός των χρησιμοποιούμενων τεμαχίων, τα σημεία συνενώσεως, οι ραφές, τα σημεία στερεώσεως των καψυλλίων καθώς και οι λοιπές λεπτομέρειες της όλης κατασκευής του αδιάβροχου πρέπει να είναι απολύτως σύμφωνα με τα καθοριζόμενα στην παρούσα προδιαγραφή και με τους κανόνες της τέχνης. Κάθε ελάττωμα που προκύπτει από τη μη τήρηση των όρων της παρούσης, όπως και των κανόνων της τέχνης, θα θεωρείται ως εκτροπή.

## **3.2 Ατομικό Αδιάβροχο**

**3.2.1** Το ατομικό αδιάβροχο κατασκευάζεται από ύφασμα νάιλον του Παραρτήματος Γ' επικαλυμμένο με πολυουρεθάνη, σε χρωματισμό φαιοπράσινο. Η μη επικαλυμμένη όψη του υφάσματος λαμβάνεται ως εξωτερική όψη. Το ατομικό αδιάβροχο έχει τη μορφή και τις διαστάσεις των σχεδίων του Παραρτήματος Α' και αποτελείται από:

**3.2.1.1** Το σώμα του αδιάβροχου.

**3.2.1.2** Την κουκούλα.

**3.2.1.3** Το σώμα του αδιάβροχου κατασκευάζεται από κομμάτι υφάσματος του Παραρτήματος Γ' (μονοκόμματο) στο σχήμα και στις διαστάσεις των σχεδίων του Παραρτήματος Α'.

**3.2.1.4** Περιφερειακά το αδιάβροχο ενισχύεται με αναδίπλωση του υφάσματος σε πλάτος 3,5 εκατ. ή με συρραφή λωρίδας από το ίδιο αδιάβροχο ύφασμα, αφού τοποθετηθεί μέσα στην αναδίπλωση ταινία από ύφασμα υπορραμμάτων του Παραρτήματος Β' για ενίσχυση.

**3.2.1.5** Το κάλυμμα της κεφαλής (κουκούλα) είναι σταθερά συνδεδεμένο με το σώμα του αδιάβροχου. Η οπή του σώματος στο μέσο του αδιάβροχου για τη συρραφή του καλύμματος της κεφαλής, έχει τις διαστάσεις που φαίνονται στα σχέδια του Παραρτήματος Α. Το κάλυμμα της κεφαλής (κουκούλα) φέρει κορδόνι συσφίξεως για τη ρύθμιση του ανοίγματος του προσώπου.

**3.2.1.6** Στην περιοχή της μέσης και σε απόσταση 62 εκατ. από το άκρο του μπροστινού μέρους του αδιάβροχου και εσωτερικά συρράπτεται λωρίδα 38 εκατ. μήκους και 4 εκατ. πλάτους η οποία φέρει στα άκρα ανά ένα καψύλλιο με ροδέλα για τη διέλευση κορδονιού, το οποίο χρησιμεύει για τη σύσφιξη του μπροστινού μέρους του αδιάβροχου επί του φέροντος αυτό, για περισσότερη ελευθερία κινήσεων. Λεπτομέρειες για τη κατασκευή φαίνονται στα σχέδια του Παραρτήματος Α'.

**3.2.1.7** Στο πίσω μέρος του αδιάβροχου να είναι γραμμένες οι λέξεις «ΕΛΛΗΝΙΚΗ ΑΣΤΥΝΟΜΙΑ» και «POLICE» με κεφαλαία ανακλαστικά ανεξίτηλα γράμματα με θερμοκολλητική μέθοδο. Το ύψος των γραμμάτων των λέξεων «ΕΛΛΗΝΙΚΗ ΑΣΤΥΝΟΜΙΑ» να είναι περίπου 3 εκατ. και η απόσταση μεταξύ τους ισομήκης, το δε ύψος των γραμμάτων της λέξης «POLICE» να είναι περίπου 2,5 εκατ.. Οι λέξεις «ΕΛΛΗΝΙΚΗ ΑΣΤΥΝΟΜΙΑ» να είναι γραμμένες ημικυκλικά. Τα γράμματα είναι

χρώματος βαθυκίανου σε κίτρινο φόντο. Τα γράμματα των λέξεων να πληρούν τις απαιτήσεις του EN 20471.

### **3.3 Καψύλλια**

Η θέση των καψυλλίων και το είδος αυτών φαίνεται στα σχέδια της του Παραρτήματος Α. Προσοχή πρέπει να καταβληθεί έτσι ώστε οι σούστες μπουτόν να έχουν το αρσενικό τους τμήμα στην εξωτερική πλευρά του αδιάβροχου κατά το μπροστινό μέρος και το θηλυκό τους τμήμα στην εξωτερική πλευρά του οπισθίου τμήματος του αδιάβροχου.

### **3.4 Σακίδιο Συσκευασίας**

Το σακίδιο είναι κυλινδρικού σχήματος και κατασκευάζεται από ύφασμα ίδιο με αυτό του ατομικού αδιάβροχου. Οι διαστάσεις του πρέπει να είναι: μήκος 35 εκατ. και διάμετρος βάσεως 12 εκατ. Στα χείλη της ανοικτής βάσεως φέρει αυλάκι για τη διέλευση κορδονιού "σούτας" για τη σύσφιξη του.

### **3.5 Στεγανοποίηση Ραφών**

Τα σημεία τα οποία είναι απαραίτητα η στεγανοποίησή τους είναι:

**3.5.1** Η ραφή συνενώσεως των δύο τεμαχίων της κουκούλας.

**3.5.2** Η ραφή η οποία συνδέει την κουκούλα με το σώμα του αδιάβροχου.

**3.5.3** Η ραφή της λωρίδας του αδιάβροχου υφάσματος στην περιοχή της μέσης.

Η στεγανοποίηση των ραφών θα πρέπει να γίνεται με την επικάλυψή τους, στην εσωτερική πλευρά του αδιάβροχου, με κατάλληλη θερμοκολλητική ταινία πλάτους 2-3 cm ώστε να ικανοποιούν αυτές, τις απαιτήσεις αδιαβροχίας της παρούσας προδιαγραφής.

## **4. ΣΥΣΚΕΥΑΣΙΑ-ΕΠΙΣΗΜΑΝΣΕΙΣ**

### **4.1 Συσκευασία**

**4.1.1** Τα ατομικά αδιάβροχα διπλώνονται και τοποθετούνται μέσα στα σακίδια συσκευασίας.

**4.1.2** Ανά είκοσι τέτοια σακίδια τοποθετούνται σε χαρτοκιβώτια κατάλληλων διαστάσεων. Κάθε χαρτοκιβώτιο συσκευασίας σφραγίζεται στο πάνω μέρος με συγκολλητική ταινία και φέρει εξωτερικά ταινία (τσέρκι) πλαστικό, ένα κατά τον διαμήκη και δύο κατά τον εγκάρσιο άξονα.

### **4.2 Επισημάνσεις**

**4.2.1** Σε κάθε ατομικό αδιάβροχο, στην εσωτερική δεξιά πλευρά του μπροστινού μέρους, τοποθετείται με κατάλληλη κόλλα υφασμάτινη ετικέτα διαστάσεων 50x50 χιλ, στην οποία αναγράφονται με ανεξίτηλο μελάνι τα παρακάτω:

**ΟΔΗΓΙΕΣ ΠΛΥΣΗΣ**

- ΟΧΙ ΑΥΤΟΜΑΤΗ ΠΛΥΣΗ
- ΟΧΙ ΣΤΕΓΝΟ ΚΑΘΑΡΙΣΜΑ
- ΠΛΥΝΕΤΕ ΣΤΟ ΧΕΡΙ ΣΕ ΧΛΙΑΡΟ ΝΕΡΟ ΜΕ ΑΠΑΛΟ ΑΠΟΡΡΥΠΑΝΤΙΚΟ ΧΡΗΣΙΜΟΠΟΙΩΝΤΑΣ ΑΠΑΛΗ ΒΟΥΡΤΣΑ
- ΞΕΒΓΑΛΕΤΕ ΚΑΛΑ
- ΣΤΕΓΝΩΣΤΕ ΣΤΟΝ ΑΕΡΑ (ΥΠΟ ΣΚΙΑ)

**4.2.2** Επίσης σε κάθε αδιάβροχο στην εσωτερική αριστερή πλευρά του μπροστινού μέρους τοποθετείται με κατάλληλη κόλλα υφασμάτινη ετικέτα διαστάσεων 50x50 χιλ, στην οποία αναγράφονται με ανεξίτηλο μελάνι τα παρακάτω:

**ΕΛΛΗΝΙΚΗ ΑΣΤΥΝΟΜΙΑ**

Αριθμός και έτος Σύμβασης:  
Κατασκευαστής:

**4.2.3** Στην εξωτερική όψη κάθε χαρτοκιβωτίου και επί της μεγαλύτερης πλευράς που δεν φέρει άλλες επισημάνσεις, θα πρέπει να εκτυπώνονται με ανεξίτηλα γράμματα τα παρακάτω:

**ΕΛΛΗΝΙΚΗ ΑΣΤΥΝΟΜΙΑ****ΑΤΟΜΙΚΟ ΑΔΙΑΒΡΟΧΟ ΕΚΣΤΡΑΤΕΙΑΣ (PONCHO)**

ΠΟΣΟΤΗΤΑ:  
ΑΡΙΘΜΟΣ ΚΑΙ ΕΤΟΣ ΣΥΜΒΑΣΗΣ:  
ΑΡΙΘΜΟΣ ΜΕΡΙΔΑΣ:  
ΚΑΤΑΣΚΕΥΑΣΤΗΣ:  
ΑΡΙΘΜΟΣ ΟΝΟΜΑΣΤΙΚΟΥ:

**5. Συνοδευτικά Έγγραφα/Πιστοποιητικά**

Ο προμηθευτής να προσκομίσει στην επιτροπή παραλαβής πιστοποιητικό ή έκθεση δοκιμών από εργαστήριο του Δημόσιου Τομέα ή άλλου εργαστηρίου διαπιστευμένου με τα τεχνικά χαρακτηριστικά του υφάσματος NYLON ΤΟΥΑΛ 1/1 Νο 135N επικαλυμμένο με πολυουρεθάνη (ΠΑΡΑΡΤΗΜΑ Γ').

**6. Επιθεωρήσεις/Δοκιμές****6.1 Προδείγματα Μειοδοτών για Μαζική Παραγωγή (Βιομηχανικό Πρότυπο)**

**6.1.1** Ο προμηθευτής στον οποίο έχει κατακυρωθεί ο διαγωνισμός, πριν προβεί στη μαζική παραγωγή του προϊόντος της σχετικής σύμβασης οφείλει να προσκομίσει στην επιτροπή παραλαβής ή στη Δνση που διενεργεί την προμήθεια, σε περίπτωση που δεν έχει συγκροτηθεί η επιτροπή αυτή, ως δείγματα **δύο τεμάχια (2)** του υλικού, τα οποία θα ελέγχονται μακροσκοπικά από την επιτροπή αξιολόγησης των προσφορών προκειμένου να διαπιστωθεί η συμφωνία τους με τις απαιτήσεις της παρούσας προδιαγραφής.

**6.1.2** Σε περίπτωση που δεν κατατεθούν τα προβλεπόμενα δείγματα, η προσφορά θα απορρίπτεται.

**6.1.3** Εφόσον τα δείγματα που ελέγχθηκαν, κριθούν κατάλληλα μακροσκοπικά, τότε αυτά επισημοποιούνται μόνο για τη συγκεκριμένη σύμβαση προμήθειας, ώστε αυτά να χρησιμοποιηθούν από τον προμηθευτή ως βιομηχανικά πρότυπα για την έναρξη μαζικής παραγωγής.

**6.1.4** Από τα επισημοποιηθέντα δείγματα, το ένα (1) παραμένει στην επιτροπή και το άλλο δίδεται στον προμηθευτή. Τα δύο (2) αυτά δείγματα βαρύνουν τον προμηθευτή και του επιστρέφονται με την ολοκλήρωση της σύμβασης.

## **6.2 Δειγματοληψία**

### **6.2.1 Μακροσκοπικός Έλεγχος**

Η Επιτροπή Ελέγχου και Παραλαβής, ελέγχει το 10% από διαφορετικά χαρτοκιβώτια συσκευασίας.

Τα δείγματα και αντιδείγματα προσκομίζονται επιπλέον της ποσότητας και βαρύνουν τον προμηθευτή, καθώς και οι εργαστηριακοί έλεγχοι.

### **6.2.2 Διενεργούμενοι Έλεγχοι**

#### **6.2.2.1 Μακροσκοπικός Έλεγχος**

Διενεργείται από την Επιτροπή Ελέγχου και Παραλαβής στο δείγμα μακροσκοπικού ελέγχου αφ' ενός μεν ελέγχοντας την ποιότητα εργασίας της κατασκευής και τη συμφωνία της με τους όρους και τα σχέδια της Προδιαγραφής.

#### **6.2.3 Συμμόρφωση με τις απαιτήσεις της R.E.A.Ch.**

Οι συμμετέχοντες στο Διαγωνισμό υποχρεούνται μαζί με την τεχνική τους προσφορά να προσκομίσουν, **επί ποινή αποκλεισμού**, Υπεύθυνη Δήλωση στην οποία να δηλώνει ότι τα υπό προμήθεια είδη θα συμμορφώνονται με τις απαιτήσεις του Κανονισμού ΕΚ 1907/2006 – R.E.A.C.H. (Registration, Evaluation and Authorization of Chemicals) της Ευρωπαϊκής Ένωσης, όπως τροποποιήθηκε και ισχύει. Η δήλωση αυτή αφορά τα παρασκευάσματα καθώς και όλα τα αντικείμενα τα οποία περιέχουν χημικές ουσίες στη σύσταση τους ή στα οποία έχουν εφαρμοστεί χημικές ουσίες και παρασκευάσματα κατά τη παραγωγή τους. Στις ανωτέρω χημικές ουσίες συμπεριλαμβάνονται και τα αζωχρώματα. Η Υπηρεσία μετά την υπογραφή της Σύμβασης διατηρεί το δικαίωμα, όπου και όταν κριθεί αναγκαίο, να ζητήσει να προσκομιστούν δικαιολογητικά τεκμηρίωσης ή να διενεργηθούν εργαστηριακές δοκιμές.

## **7. ΛΟΙΠΕΣ ΑΠΑΙΤΗΣΕΙΣ**

### **7.1 Μεριδα**

Τα αδιάβροχα παραδίδονται σε μία (1) μερίδα

### **7.2 Παραλαβή – Απόρριψη**

Η ποσοτική παραλαβή του υλικού γίνεται εφόσον δεν παρατηρούνται εκτροπές από την τεχνική προδιαγραφή.

## **8. ΠΕΡΙΕΧΟΜΕΝΟ ΠΡΟΣΦΟΡΑΣ**

### **8.1 Φύλλο Συμμόρφωσης**

Παράγραφος Τεχνικής Προδιαγραφής	Συμφωνία με την Τεχνική Προδιαγραφή τυχόν επεξηγήσεις	Σχετική σελίδα παράγραφος της προσφοράς ή τεχνικού εγχειριδίου
--	--	---

## **9. ΣΗΜΕΙΩΣΕΙΣ**

### **9.1 Σύμβολα**

m	: μέτρα
cm	: εκατοστά
mm	: χιλιοστά
g	: γραμμάρια
Kg	: χιλιόγραμμα
m <sup>2</sup>	τετραγωνικά μέτρα

**10** **ΧΡΟΝΟΣ-ΤΟΠΟΣ ΠΑΡΑΔΟΣΗΣ**, Εντός δύο (2) μηνών από την υπογραφή της σύμβασης, στις αποθήκες της Ελληνικής Αστυνομίας (Αμυγδαλέζα-Αχαρνών-Αττικής).

Αθήνα, 7 Απριλίου 2021

Ο

ΣΥΝΤΑΚΤΗΣ

ΝΙΚΟΛΑΚΟΠΟΥΛΟΣ Βασίλειος  
Α/Β'

Ο

ΔΙΕΥΘΥΝΤΗΣ

Ευάγγελος ΚΑΡΑΠΑΠΑΣ  
Ταξίαρχος

ΠΑΡΑΡΤΗΜΑ Α'

ΣΧΕΔΙΑ ΑΤΟΜΙΚΟΥ ΑΔΙΑΒΡΟΧΟΥ ΕΚΣΤΡΑΤΕΙΑΣ (ΡΟΝΧΟ)

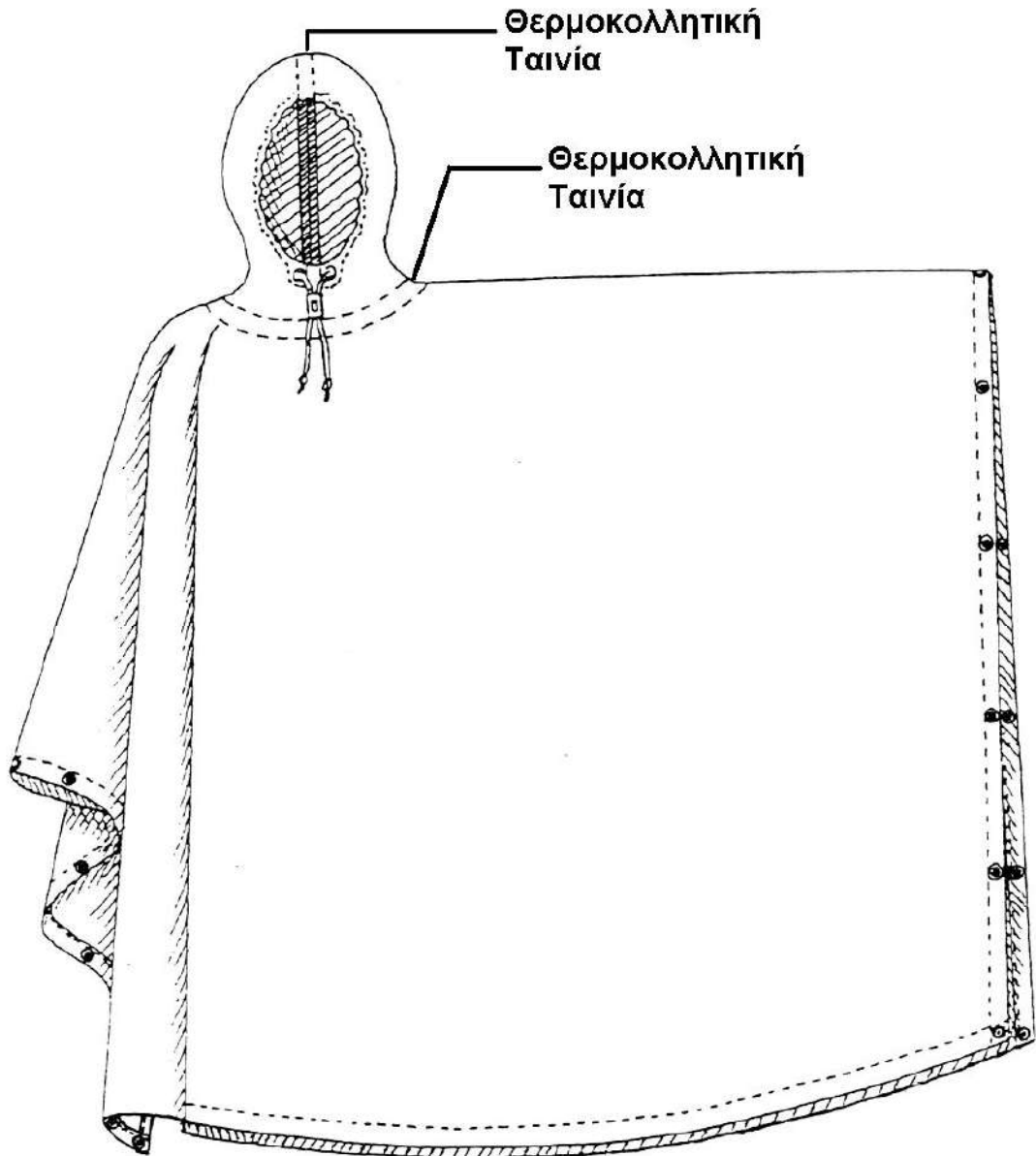

ΣΧΕΔΙΟ 1: ΜΟΡΦΗ ΑΤΟΜΙΚΟΥ ΑΔΙΑΒΡΟΧΟΥ

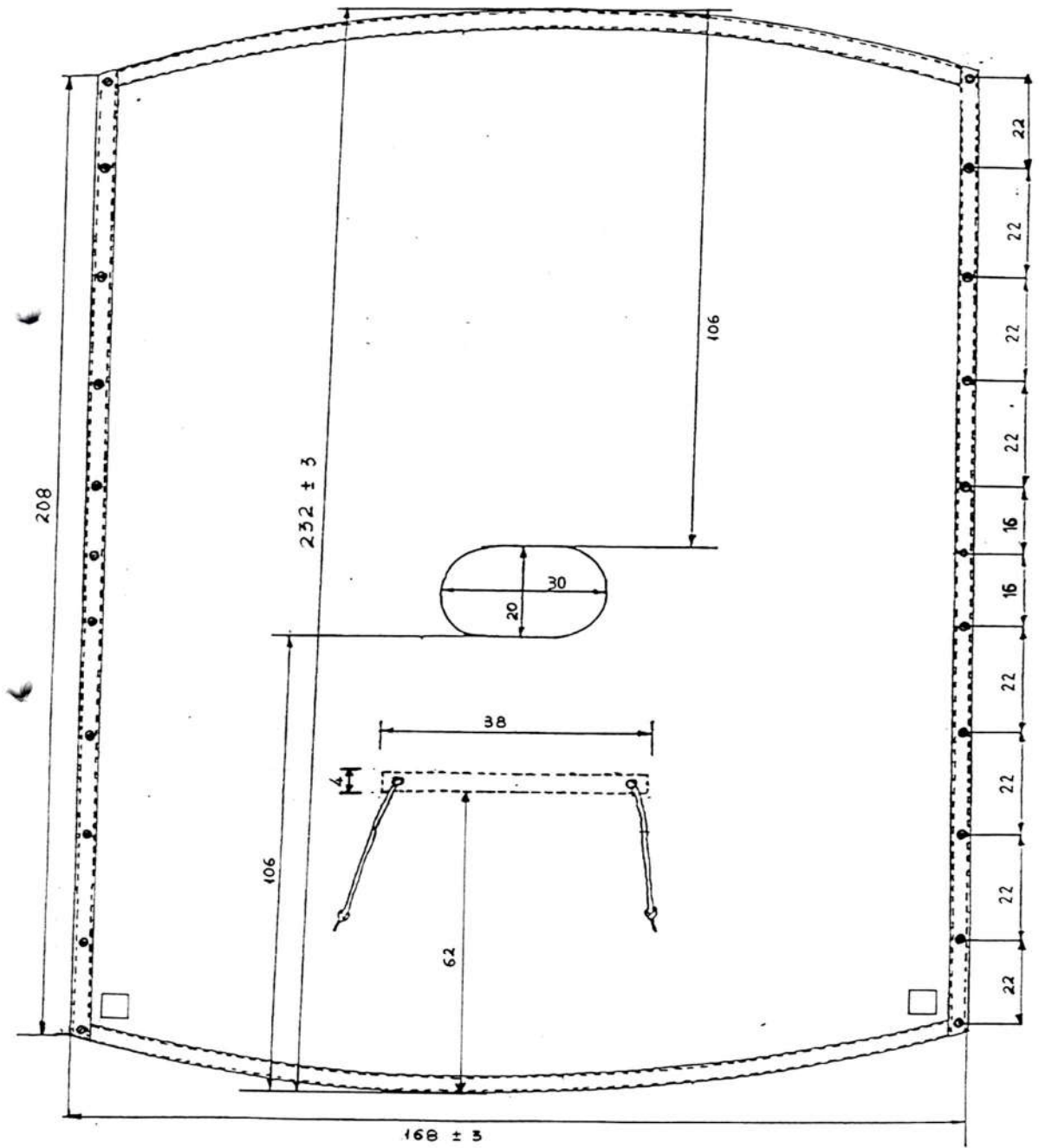

**ΣΧΕΔΙΟ 2 : ΕΣΩΤΕΡΙΚΗ ΠΛΕΥΡΑ ΑΤΟΜΙΚΟΥ ΑΔΙΑΒΡΟΧΟΥ**  
(ΔΙΑΣΤΑΣΕΙΣ ΣΕ ΕΚΑΤΟΣΤΑ)

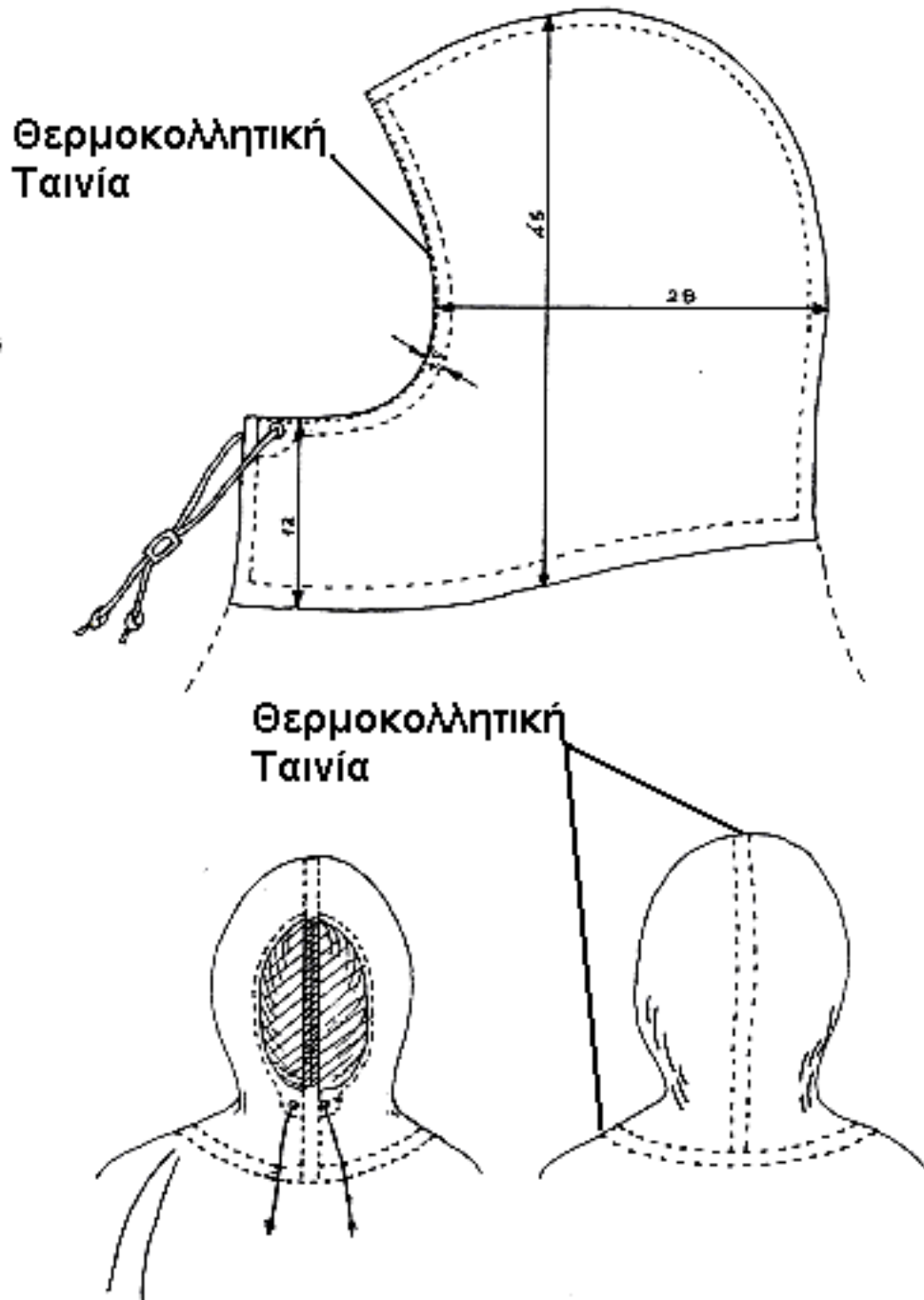

**ΣΧΕΔΙΟ 3: ΛΕΠΤΟΜΕΡΕΙΕΣ ΚΟΥΚΟΥΛΑΣ ΑΤΟΜΙΚΟΥ ΑΔΙΑΒΡΟΧΟΥ  
(ΔΙΑΣΤΑΣΕΙΣ ΣΕ ΕΚΑΤΟΣΤΑ)**

**ΠΑΡΑΡΤΗΜΑ Β΄****ΕΙΔΙΚΕΣ ΑΠΑΙΤΗΣΕΙΣ ΓΙΑ ΤΟ ΥΦΑΣΜΑ ΒΑΜΒΑΚΕΡΟ ΥΠΟΡΡΑΜΜΑΤΩΝ  
ΘΥΛΑΚΙΩΝ Νο 245**

(Βαμβάκι 100%, Υγρασία 8,5 %)

<b>Α/Α</b>	<b>Τεχνικά Χαρακτηριστικά</b>	<b>Απαιτήσεις</b>
1.	Βάρος σε gr/m <sup>2</sup> :	245
2.	Αντοχή στήμονα σε Kgr:	Ελάχιστη 55
3.	Αντοχή κρόκης σε Kgr:	Ελάχιστη 55
4.	Πυκνότητα στήμονα (κλωστές/cm):	25
5.	Πυκνότητα κρόκης (κλωστές/cm):	25
6.	Συστολή στήμονα επί %:	Μέγιστη 5
7.	Συστολή κρόκης επί %:	Μέγιστη 3
8.	Απώλεια βάρους με έκπλυση επί %:	Μέγιστη 2
9.	Ύφανση:	Απλή 1/1
10.	Σταθερότητα χρωματισμού	
	α. Στην τριβή:	Ελάχιστη 4
	β. Στο ασθενές χλώριο:	Ελάχιστη 4
	γ. Στην έντονη πλύση	Ελάχιστη 3
11.	Χρωματισμός:	Φαιοπράσινος

**ΠΑΡΑΤΗΡΗΣΗ**

Πίνακας ανοχών και εκπτώσεων για χημικές εκτροπές υφασμάτων και μέθοδοι ελέγχου, όπως ΠΑΡΑΡΤΗΜΑ Γ-3΄.

**ΠΑΡΑΡΤΗΜΑ Γ΄****ΕΙΔΙΚΕΣ ΑΠΑΙΤΗΣΕΙΣ ΓΙΑ ΤΟ ΥΦΑΣΜΑ NYLON ΤΟΥΑΛ  
ΕΠΙΚΑΛΥΜΜΕΝΟ ΜΕ ΠΟΛΥΟΥΡΕΘΑΝΗ Νο 135 Ν**

(Υγρασία: NYLON 4,5 %, Πολυουρεθάνη 1,25%)

**1. ΠΙΝΑΚΑΣ ΤΕΧΝΙΚΩΝ ΧΑΡΑΚΤΗΡΙΣΤΙΚΩΝ**

A/A	ΧΑΡΑΚΤΗΡΙΣΤΙΚΟ	ΑΠΑΙΤΗΣΗ	
1.	Βάρος σε g/m <sup>2</sup> :		
	α. Χωρίς επικάλυψη:	87	
	β. Με επικάλυψη:	135	
2.	Αντοχή στήμονα σε Kg:	Ελάχιστη	100
3.	Αντοχή κρόκης σε Kg:	Ελάχιστη	60
4.	Πυκνότητα στήμονα (κλωστές/cm):	62	
5.	Πυκνότητα κρόκης (κλωστές/cm):	38	
6.	Σύνθεση και τίτλος νήματος στήμονα:	NYLON, 70 Denier	
7.	Σύνθεση και τίτλος νήματος κρόκης:	NYLON, 70 Denier	
8.	Ύφανση:	Διαγώνιος 2/2	
9.	Σταθερότητα χρωματισμού	Ελάχιστη	
	α. Στο ηλιακό φως από τις δύο όψεις:	5-6	
	β. Μετά δοκιμασία σε υψηλή υγρασία:	Να μην παρατηρείται αισθητή αλλαγή (A/A 16)	
10.	Δύναμη πρόσφυσης επικάλυψης στο ύφασμα (kgf):	Ελάχιστη	6
11.	Πρώτη ύλη της βάσης:	NYLON 66 ή 6 συνεχείς ίνες (Filaments)	
12.	<b><u>Επικάλυψη με πολυουρεθάνη:</u></b> Η μια πλευρά του υφάσματος θα καλύπτεται με πολυουρεθάνη υψηλής αντοχής στην υδρόλυση, ώστε να καλύπτει τις απαιτήσεις της προδιαγραφής. Εάν η πολυουρεθάνη είναι πλαστικοποιημένη θα πρέπει να χρησιμοποιούνται <b>μόνο</b> φθαλικοί ή φωσφορικοί πλαστικοποιητές. Η επικάλυψη πρέπει να εξασφαλίζει την αδιαβροχία του υφάσματος με αντίσταση στη μούχλα και στη βακτηριακή διάβρωση.		
13.	Το ύφασμα μετά την ύφανση θα υποστεί τις παρακάτω επεξεργασίες:		
	α. Επιθεώρηση – Καθάρισμα.		
	β. Θερμοφιξάρισμα σε θερμοκρασία 160-180°C.		
	γ. Βαφή (με στερεά χρώματα).		
	δ. Επικάλυψη με πολυουρεθάνη		
	ε. Υδροφοβία: Το τελικό ύφασμα μετά την επικάλυψη από πολυουρεθάνη θα γίνει υδρόφοβο με εμπότισμό στο φούλαρ σε ρητίνες σιλικόνης.		
14.	<b><u>Αδιαβροχία:</u></b>		
	α. Κρίσιμο ύψος σε cm στήλης νερού (η πίεση εφαρμόζεται στην εξωτερική επιφάνεια του υφάσματος)		

	(1) Όπως παραδίδεται το ύφασμα	<b>Ελάχιστο 800cm</b>
	(2) Μετά από επιταχυνόμενη γήρανση (A/A 15)	<b>Ελάχιστο 120cm</b>
	(3) Μετά δοκιμασία σε υψηλή υγρασία (A/A 16)	<b>Ελάχιστο 120cm</b>
	β. Αντίσταση στη διείσδυση νερού υπό υδροστατική πίεση 50 cm, όπως παραλαμβάνεται το ύφασμα. Η πίεση εφαρμόζεται από την καλυμμένη επιφάνεια και το ύφασμα και οι ραφές δεν πρέπει να διαπερνάται από το νερό για <b>10 min</b> κατ' ελάχιστο.	
	γ. SPRAY TEST από την καλυμμένη επιφάνεια στο ύφασμα όπως παραδίδεται:	<b>Ελάχιστο 90-100</b>
15.	<b><u>Επιταχυνόμενη γήρανση:</u></b> Γίνεται σύμφωνα με τη μέθοδο 5804 του FED. TEST METHOD STD No 191. Τα δοκίμια με την επικαλυμμένη με πολυουρεθάνη πλευρά προς το φως θα παραμείνουν στη συσκευή για 100 ώρες. Στο τέλος της δοκιμασίας το ύφασμα εξετάζεται μακροσκοπικά για να διαπιστωθεί αν έγινε σκληρό και εύθραυστο ή μαλακό και κολλώδες όποτε και απορρίπτεται. Επίσης μετράται το κρίσιμο ύψος όπως αναφέρεται στη παράγραφο 14α (2).	
16.	<b><u>Δοκιμασία σε υψηλή υγρασία:</u></b> Γίνεται σε τρία (3) δοκίμια διαστάσεων 10x10cm τα οποία τοποθετούνται επίπεδα σε μια βάση στηρίξεως με την καλυμμένη επιφάνεια προς τα πάνω. Η βάση με τα δοκίμια τοποθετείται σε ξηραντήρα που περιέχει νερό του οποίου η στάθμη θα είναι 2,5cm περίπου κάτω από τα δοκίμια. Ο ξηραντήρας καλύπτεται και τοποθετείται σε θερμοθάλαμο με κυκλοφορούντα αέρα και θερμοκρασία $51,6 \pm 1^{\circ}\text{C}$ για 7 ημέρες. Μετά το τέλος της ξήρανσης, κάθε δοκίμιο απομακρύνεται από τον ξηραντήρα, εξετάζεται για τη σταθερότητα χρωματισμού και κατόπιν υποβάλλεται σε δοκιμασίες σύμφωνα με τη μέθοδο Y-342 του TE 34-233 με εφαρμογή της υδροστατικής πίεσης στη μη καλυμμένη επιφάνεια του δοκιμίου.	
17.	<b><u>Συμπεριφορά στην συγκόλληση των επιφανειών ύστερα από επίδραση υψηλής θερμοκρασίας (Blocking):</u></b> Η δοκιμασία γίνεται σύμφωνα με τη μέθοδο 5872 του FED TEST METHOD STD No 191. Μετά τη δοκιμασία δεν πρέπει να παρατηρηθεί παρά μόνο ελαφρότατη συγκόλληση μεταξύ των επιφανειών των τριών (3) δοκιμίων (της μεθόδου).	
18.	Η επικάλυψη με πολυουρεθάνη πρέπει να είναι αδρανής για δύο (2) ώρες στους $25^{\circ}\text{C}$ στα παρακάτω αντιδραστήρια:	
	α. Diesel Oil	
	β. Βενζίνη Super	
	γ. White Spirit	
19.	<b><u>Δοκιμασία πρόσφυσης επικάλυψης</u></b> Η δοκιμασία γίνεται σύμφωνα με τη μέθοδο FTMS-191A METHOD 5970.	
20.	Έλεγχος Χρωματισμού όπως στη παρούσα Προσθήκη .	

## 2. ΜΕΘΟΔΟΙ ΕΡΓΑΣΤΗΡΙΑΚΟΥ ΕΛΕΓΧΟΥ ΥΦΑΣΜΑΤΟΣ

A/A	Τεχνικά Χαρακτηριστικά	Μέθοδοι Ελέγχου
1.	Βάρος	ISO 3801 ή ASTM D 3776
2.	Αντοχή στήμονα	ISO 13934-01 ή ASTM D 5034
3.	Αντοχή κρόκης	ISO 13934-01 ή ASTM D 5034
4.	Πυκνότητα στήμονα	ISO 7211-2
5.	Πυκνότητα κρόκης	ISO 7211-2

6.	Συστολή στήμονα	ISO 25077 σε συνδυασμό με ISO 6330 και ISO 3759
7.	Συστολή κρόκης	ISO 25077 σε συνδυασμό με ISO 6330 και ISO 3759
8.	Απώλεια βάρους με έκπλυση επί %:	ASTM D-629
9.	Τίτλος νήματος στήμονα:	ISO 137 (pes) ISO 7211 Part 5 (υφαντά)
10.	Τίτλος νήματος κρόκης:	ISO 137 (pes) ISO 7211 Part 5 (υφαντά)
11.	Σταθερότητα χρωματισμού στο ηλιακό φως	ISO 105 B01
12.	Σταθερότητα χρωματισμού στην έντονη πλύση	ISO 105 C10
13.	Σταθερότητα χρωματισμού στην τριβή:	ISO 105 X12
14.	Σταθερότητα χρωματισμού στο χλώριο:	ISO 105 –E02
15.	Αδιαβροχία SPRAY TEST σε ύφασμα όπως είναι:	ISO 4920
16.	Κρίσιμο ύψος	ISO 811
17.	Ύφανση	ISO 7211-1 (Οπτικά)
18.	Πρώτη ύλη της βάσης:	Χημική Ανάλυση ή Μικροσκόπιο
19.	Πρώτη ύλη επίστρωσης	Χημική Ανάλυση ή Μικροσκόπιο
20.	Χρωματισμός Υφάσματος	ΦΑΙΟΠΡΑΣΙΝΟ

### 3. ΠΙΝΑΚΑΣ ΑΝΟΧΩΝ ΚΑΙ ΕΚΠΤΩΣΕΩΝ ΓΙΑ ΧΗΜΙΚΕΣ ΕΚΤΡΟΠΕΣ ΥΦΑΣΜΑΤΩΝ

ΧΑΡΑΚΤΗΡΙΣΤΙΚΟ	ΑΝΟΧΗ ΕΠΙ ΤΟΙΣ %	ΕΚΠΤΩΣΗ ΕΠΙ ΤΟΙΣ %
(α)	(β)	(γ)
<b>ΒΑΡΟΣ</b> σε g/m <sup>2</sup>	Από +10% έως -5%	0
	-6%	2%
	-7%	3%
	-8%	4%
	-9%	6%
	-10%	10%
<b>ΑΝΤΟΧΗ ΣΤΗΜΟΝΑ</b> σε kg, ελάχιστη	έως -5%	0
	-6%	1%
	-7%	2%
	-8%	4%
	-9%	6%
	-10%	8%
<b>ΑΝΤΟΧΗ ΚΡΟΚΗΣ</b> σε kg, ελάχιστη	έως -5%	0
	-6%	1%
	-7%	2%
	-8%	4%
	-9%	6%
	-10%	8%

<b>ΣΥΣΤΟΛΗ ΣΤΗΜΟΝΑ</b> επί τοις %, μέγιστη	+1%	1%
<b>ΣΥΣΤΟΛΗ ΚΡΟΚΗΣ</b> επί τοις %, μέγιστη	+1%	1%
<b>ΑΠΩΛΕΙΕΣ ΜΕ ΕΚΠΛΥΣΗ</b> επί τοις %, μέγιστο. (Μόνο για βαμβακερά)	+1% +2%	0 1%
<b>ΠΥΚΝΟΤΗΤΑ ΣΤΗΜΟΝΑ</b> , σε αριθμό κλωστών ανά cm (Ανοχή σε αριθμό κλωστών ανά cm) Από 25 έως 40 κλωστές ανά cm	±2 κλωσ. -3 κλωσ	0 1%
<b>ΠΥΚΝΟΤΗΤΑ ΚΡΟΚΗΣ</b> , σε αριθμό κλωστών ανά cm (Ανοχή σε αριθμό κλωστών ανά cm) Βαμβακερά - Σύμμεικτα Μέχρι 24 κλωστές ανά cm	+2 έως -1 κλωσ. -2 κλωσ.	0 1%
<b>ΣΤΑΘΕΡΟΤΗΤΑ ΧΡΩΜΑΤΙΣΜΟΥ</b> , ελάχιστη Στο ηλιακό φως Λοιπές δοκιμασίες	1 >1 ½ 1 >1	0 Απόρριψη 0 1% Απόρριψη
<b>ΤΙΤΛΟΣ ΝΗΜΑΤΟΣ ΣΤΗΜΟΝΑ - ΚΡΟΚΗΣ</b> Βαμβακερά - Σύμμεικτα	Για τα υφάσματα με τίτλο νήματος <b>NE 12</b> μέχρι <b>NE 30</b> δίδεται ανοχή στον τίτλο <b>±2</b> νούμερα.	
<b>ΠΟΙΟΤΗΤΑ ΒΑΜΒΑΚΙΟΥ</b>	Άριστης ποιότητας, καλά εκκοκκισμένο, καθαρισμένο, ομοειδές, μακρόινο, λεπτό, απαλλαγμένο ξένων ουσιών.	

**ΠΑΡΑΤΗΡΗΣΕΙΣ**

1. Τα ποσοστά ανοχών υπολογίζονται επί των ελαχίστων ή μέγιστων τιμών (αναλόγως της κάθε περίπτωσης) των χαρακτηριστικών των προδιαγραφών.

2. Ποσοστά ανοχών πέραν των αναφερομένων δεν γίνονται δεκτά και κατά συνέπεια το εκτρεπόμενο ύφασμα απορρίπτεται.

3. Εάν το αθροιστικό σύνολο των αποκλίσεων υπερβαίνει το **10%**, το ύφασμα απορρίπτεται.

**ΠΡΟΣΘΗΚΗ Δ΄****ΕΙΔΙΚΕΣ ΑΠΑΙΤΗΣΕΙΣ ΓΙΑ ΚΟΡΔΟΝΙ ΦΑΙΟΠΡΑΣΙΝΟ****1. Ποιότητα Πρώτων Υλών**

Τα κορδόνια είναι κατασκευασμένα από μακρόινο βαμβάκι άριστης ποιότητας.

**2. Φυσικές – Χημικές Απαιτήσεις, Μέθοδοι Ελέγχου**

<b>A/A</b>	<b>Τεχνικά Χαρακτηριστικά</b>	<b>Απαιτήσεις</b>	<b>Μέθοδος Ελέγχου</b>
1	Ύφανση	Σταυροειδής με 12 κλώνους και 5-6 βελονιές ανά cm	Οπτικά
2	Μήκος	Για κορδόνια μέσης $160 \pm 2$ cm Για κορδόνια κουκούλας $100 \pm 2$ cm (Σε όλα περιλαμβάνονται και οι ενισχύσεις των άκρων)	Ο έλεγχος πάχους και μήκους ενεργείται σε δείγμα αναρτημένο κατακόρυφα υπό τάση 85 gr. Λαμβάνεται λεπτότατη κλωστή και περιτυλίγεται διπλά σε τρεις διαφορετικές θέσεις του κορδονιού. Διαιρώντας το συνολικό μήκος της κλωστής δια τον αριθμό περιτυλίξεων, βρίσκεται η μέση περίμετρος του δείγματος. Στην συνέχεια διαιρώντας την μέση περίμετρο δια του 3,14 ευρίσκεται η μέση περίμετρος του κορδονιού.
3	Πάχος	$3,2 \pm 0,2$ mm (σε όλο το μήκος του κορδονιού)	

**ΠΡΟΣΘΗΚΗ Ε΄****ΕΙΔΙΚΕΣ ΑΠΑΙΤΗΣΕΙΣ ΓΙΑ ΚΟΡΔΟΝΙ "ΣΟΥΤΑΣ" ΦΑΙΟΠΡΑΣΙΝΟΥ****1. Πρώτες Ύλες**

Τα κορδόνια είναι κατασκευασμένα από συνεχή νήματα ραιγιόν.

**2. Φυσικές – Χημικές Απαιτήσεις, Μέθοδοι Ελέγχου**

<b>A/A</b>	<b>Τεχνικά Χαρακτηριστικά</b>	<b>Απαιτήσεις</b>	<b>Μέθοδος Ελέγχου</b>
1	Κατασκευή Νημάτων	Δύο παράλληλοι πυρήνες περιβάλλονται από διασταυρωμένα νήματα όπως στο επίσημο δείγμα	Οπτικός
2	Ύφανση Νημάτων	Να είναι κανονική, ισόπυκνη, απαλλαγμένη από ουσιώδη ελαττώματα όπως οι κόμπι, αραιώματα, ασυνέχεια πυρήνων, κ.λ.π.	Οπτικός
3	Διαστάσεις Τομής Κορδονιού	Ολικό πλάτος 2,5-3 mm Ελάχιστο πάχος 1 mm	
4	Χρωματισμός	Φαιοπράσινος	

**ΠΡΟΣΘΗΚΗ ΣΤ΄****ΕΙΔΙΚΕΣ ΑΠΑΙΤΗΣΕΙΣ ΓΙΑ ΠΕΝΤΑΦΥΛΛΑ ΧΑΡΤΟΚΙΒΩΤΙΑ ΣΥΣΚΕΥΑΣΙΑΣ****1. Γενικές Απαιτήσεις**

Τα χαρτοκιβώτια πρέπει να είναι άριστης ποιότητας και κατασκευής. Κατασκευάζονται από πεντάφυλλο χαρτόνι σε σχήμα ορθογωνίου παραλληλεπιπέδου και κατάλληλων διαστάσεων για τη συσκευασία της ποσότητας που καθορίζεται στην παρούσα ΠΕΔ. Τα χαρτοκιβώτια συνδέονται κατά την μία από τις τέσσερις κατακόρυφες ακμές του παραλληλεπιπέδου με σιδερένιους συνδετήρες πάχους **2mm** και μήκους **14 mm** και σε πυκνότητα ενός συνδετήρα ανά 3 έως 4 cm μήκους. Εναλλακτικά μπορεί να χρησιμοποιηθεί στην κατασκευή τους τεχνική συγκόλλησης με τη χρήση της κατάλληλης κόλλας ώστε να έχουν την αντοχή που απαιτείται στην παράγραφο **2.2**. Το χρησιμοποιούμενο χαρτόνι θα πρέπει να έχει παρασκευαστεί κατά τρόπο ώστε τα εσωτερικά του **τρία (3)** φύλλα να είναι εμποτισμένα με παραφίνη δια της μεθόδου του ψεκασμού.

**2. Ειδικές Απαιτήσεις**

**2.1 Βάρος: 820 g/m<sup>2</sup>±5%**

**2.2 Αντοχή στην διάρρηξη στην συσκευή MULLEN – TESTER (διάμετρος μεμβράνης 3 cm), ελάχιστο : 200 LB/IN<sup>2</sup> (14.06 Kg/cm<sup>2</sup>)**

Οι μέθοδοι ελέγχου των τεχνικών χαρακτηριστικών των παραπάνω χαρτοκιβωτίων, παρατίθενται στον πίνακα 1:

Αθήνα, 06 Ιουλίου 2021

**ΕΓΚΡΙΘΗΚΕ**

Ο ΔΙΕΥΘΥΝΤΗΣ

Ευάγγελος ΚΑΡΑΠΑΠΑΣ

Ταξίαρχος

Για την αντιγραφή

Αθήνα αυθημερόν, Για το Τμήμα Τεχνικών  
Προδιαγραφών/Δ-νση Προμηθειών/Γ.Δ.Ο.Υ.Ε.Σ.



Ψηφιακά υπογεγραμμένο  
από VASILEIOS  
NIKOLAKOPOYLOS  
Ημερομηνία: 2021.08.09  
11:12:57 EEST



ΕΛΛΗΝΙΚΗ ΔΗΜΟΚΡΑΤΙΑ  
ΥΠΟΥΡΓΕΙΟ ΠΡΟΣΤΑΣΙΑΣ ΤΟΥ ΠΟΛΙΤΗ  
Γ.Δ.Ο.Υ.Ε.Σ./ ΔΙΕΥΘΥΝΣΗ ΠΡΟΜΗΘΕΙΩΝ/  
ΤΜΗΜΑ ΤΕΧΝΙΚΩΝ ΠΡΟΔΙΑΓΡΑΦΩΝ  
Ταχ. Δ/ση Π.Κανελλοπούλου 4  
Τ.Κ. 101 77 ΑΘΗΝΑ  
Τηλ. :2131529776

**ΤΕΧΝΙΚΕΣ ΠΡΟΔΙΑΓΡΑΦΕΣ**  
**ΕΠΕΝΔΥΤΩΝ ΙΣΧΥΡΟΥ ΨΥΧΟΥΣ (ΤΥΠΟΥ FLY)**  
**ΧΡΩΜΑΤΟΣ ΦΑΙΟΠΡΑΣΙΝΟΥ**

**A. ΠΡΟΟΡΙΣΜΟΣ :**

Κάλυψη των αναγκών της Ελληνικής Αστυνομίας.

**B. ΧΑΡΑΚΤΗΡΙΣΤΙΚΑ ΓΝΩΡΙΣΜΑΤΑ :**

1. Αποτελείται από τρία τμήματα ( δύο εμπρόσθια και ένα οπίσθιο ), τα μανίκια τύπου ρεγκλάν, το γιακά , το πρόσθετο τμήμα του εμπρόσθιου αριστερού φύλλου (πατιλέτα) και τις επωμίδες .

2. Τα δύο εμπρόσθια φύλλα κλείνουν μεταξύ τους με φερμουάρ πλαστικό βαρέως τύπου ( μεγέθους 8 ) αμφίδρομο . Σε απόσταση 3 εκατ. παράλληλα και εσωτερικά από το φερμουάρ ( μεγέθους 8 ) να είναι ραμμένο άλλο φερμουάρ ( μεγέθους 5 ) ώστε να συνδέεται η εσωτερική επένδυση. Σε κάθε ένα από τα πρόσθετα κομμάτια ( πατιλέτες ) των εμπρόσθιων φύλλων να τοποθετηθούν τέσσερα κουμπιά πίεσης ( τρούκ ) σε ισομήκη απόσταση και στο επάνω μέρος να τοποθετηθεί ραμμένο VELCRO όπως στο επίσημο δείγμα και το σχέδιο 1.

3. Οι επωμίδες του τζάκετ να έχουν διαστάσεις 16 εκατ. μήκος και 5 εκατ. πλάτος . Περιμετρικά στις ελεύθερες πλευρές να φέρουν εσωτερικό γαζί . Οι ελεύθερες πλευρές των επωμίδων να σχηματίζουν γωνία και να κουμπώνουν με κουμπιά πίεσης ( τρούκ ) .

4. Στο περιλαίμιο εσωτερικά να είναι ραμμένο ύφασμα κοτλέ που να καλύπτει όλο το μήκος και το πλάτος του περιλαίμιου .

5. Περιμετρικά του τζάκετ , εκτός από την πατιλέτα , και σε απόσταση 11 εκατ. από το κάτω μέρος να είναι ραμμένη ταινία πλάτους 3 εκατ. από το ύφασμα της παρ. Γ4 . Μία άλλη ίδια ταινία να είναι ραμμένη περιμετρικά του στήθους και της πλάτης πάνω ακριβώς από τα καπάκια των τσεπών εκτός από την πατιλέτα .

6. Η κουκούλα αποτελείται από δύο κομμάτια ίδιου υφάσματος με το τζάκετ και να είναι φοδραρισμένη με το ύφασμα της § Γ2. Περιμετρικά στο άνοιγμά της να φέρει ειδική υποδοχή για ελαστικό κορδόνι με σφικτήρα , όπως στο επίσημο δείγμα . Για την κουκούλα αφού αναδιπλωθεί να υπάρχει στο πίσω μέρος του γιακά ειδική εσωτερική θήκη η οποία να κλείνει με φερμουάρ ( μεγέθους 5 ) καλυπτόμενο από πατιλέττα διαστάσεων 28 εκατ. X 4 εκατ. Η κουκούλα να είναι ραμμένη σταθερά με το γιακά (στη μέση) και σε μήκος 18 εκατ., όπως στο επίσημο δείγμα ( Οι διαστάσεις της κουκούλας φαίνονται στο Σχ. 3 ).

7. Εσωτερικά του τζάκετ και στο κέντρο του γιακά να είναι ραμμένος ιμάντας διαστάσεων 6 X 2,5 εκατ. με κουμπί πίεσης ( τρούκ ) για τη σύνδεση της εσωτερικής επένδυσης. Αντίστοιχα , να υπάρχουν ραμμένοι ιμάντες με κουμπιά πίεσης ( τρούκ ) και στο εσωτερικό στο ύψος περίπου των καρπών των δύο μανικιών .

8. Σε κάθε ένα από τα εμπρόσθια φύλλα διαμορφώνονται ανά μία τσέπη άνω και κάτω . Όλες οι τσέπες να είναι εσωτερικές . Οι επάνω τσέπες έχουν καπάκι και κλείνουν με κουμπιά πίεσης ( τρούκ ) . Οι κάτω τσέπες είναι λοξές και κλείνουν με καπάκι παραλληλόγραμμο χωρίς κουμπιά πίεσης ( τρούκ ) .

9. Τα μανίκια είναι τύπου ρεγκλάν και αποτελούνται από τρία φύλλα. Τα μανίκια στο κάτω μέρος να έχουν άνοιγμα 11 εκατ. μήκος και καταλήγουν σε μανσέτα πλάτους 4 εκατ., εσωτερικά της οποίας είναι περασμένο και ραμμένο περιμετρικά ισχυρό ελαστικό σε όλο το πλάτος της μανσέτας. Η μανσέτα καταλήγει σε πτερύγιο διαστάσεων 7 X 4 εκατ. Στην αριστερή ελεύθερη πλευρά το πτερύγιο σχηματίζει γωνία και φέρει θηλυκό κουμπί πίεσης ( τρούκ ) . Στο δεξιό τέλειωμα της μανσέτας να υπάρχουν δύο αρσενικά κουμπιά πίεσης ( τρούκ ) για το κλείσιμο του μανικιού όπου η ακριβής τοποθέτησή τους και απόσταση αυτών φαίνεται στο επίσημο δείγμα .

10. Και στα δύο εμπρόσθια φύλλα , εσωτερικά να υπάρχουν εσωτερικές τσέπες ( φάκελοι ) που να κλείνουν με φερμουάρ μήκους 16 εκατ.. Αντίστοιχα , να υπάρχουν τσέπες εσωτερικά και στα δύο εμπρόσθια φύλλα της εσωτερικής επένδυσης .

11. Στο κάτω μέρος του τζάκετ δημιουργείται ζώνη από το ίδιο ύφασμα, εσωτερικά της οποίας είναι περασμένο και ραμμένο ισχυρό ελαστικό. Τα τμήματα της ζώνης που βρίσκονται δεξιά και αριστερά του φερμουάρ, κατασκευάζονται από το ύφασμα του Τζάκετ μήκους 14 εκατ.

12. Το τζάκετ φέρει εσωτερική επένδυση «καπιτονέ» , με σχέδιο ρόμβου 5 X 5 εκατ . Τα ανοικτά τελειώματα της επένδυσης καλύπτονται από ενισχυτικό ρέλι . Η εσωτερική επένδυση να κλείνει με φερμουάρ ( μεγέθους 5 ) .

13. Στο κέντρο της βάσης του περιλαίμιου της επένδυσης να είναι ραμμένος ιμάντας για τη σύνδεση με το τζάκετ . Αντίστοιχα , να υπάρχουν ραμμένοι ιμάντες και στο εξωτερικό μέρος στο ύψος περίπου των καρπών των δύο μανικιών της επένδυσης .

14. Σε απόσταση 4 εκατ. από το σημείο συρραφής του ώμου με το αριστερό μανίκι του τζάκετ να είναι ραμμένο VELCRO στο σχήμα του διακριτικού σήματος του Σώματος της Ελληνικής Αστυνομίας. Επί του VELCRO να φέρει και το ανωτέρω σήμα.

15. Στο πίσω μέρος των τζάκετ να είναι γραμμένες οι λέξεις «ΕΛΛΗΝΙΚΗ ΑΣΤΥΝΟΜΙΑ» και «POLICE» με κεφαλαία ανακλαστικά ανεξίτηλα γράμματα με θερμοκολλητική μέθοδο. Το ύψος των γραμμάτων των λέξεων «ΕΛΛΗΝΙΚΗ ΑΣΤΥΝΟΜΙΑ» να είναι περίπου 3 εκατ. και η απόσταση μεταξύ τους ισομήκης, το δε ύψος των γραμμάτων της λέξης «POLICE» να είναι περίπου 2,5 εκατ.. Οι λέξεις «ΕΛΛΗΝΙΚΗ ΑΣΤΥΝΟΜΙΑ» να είναι γραμμένες ημικυκλικά. Τα γράμματα είναι χρώματος βαθυκύανου σε κίτρινο φόντο. Τα γράμματα των λέξεων να πληρούν τις απαιτήσεις του EN 20471.

16. Σε απόσταση 2 εκατ. από το σημείο συρραφής της επωμίδας στον ώμο αριστερά και δεξιά συρράπτονται προσκολλητικοί σύνδεσμοι ( velcro ), ημικυκλικού σχήματος, με την ένδειξη «ΥΠΗΡΕΣΙΑ ΣΥΝΟΡΙΑΚΗΣ ΦΥΛΑΞΗΣ» στην Ελληνική γλώσσα. Τα γράμματα είναι χρώματος βαθυκύανου σε κίτρινο φόντο.

17. Κάθε τζάκετ να συνοδεύεται από πέντε (5) ανταλλακτικά κουμπιά πίεσης ( τρούκ ) μέσα σε νάυλον σακουλάκι .

18. Το τζάκετ και η κουκούλα πρέπει να είναι πλήρως αδιάβροχο , στο ύφασμα και στις ραφές αλλά να επιτρέπουν την αναπνοή του σώματος και για το λόγο αυτό θα πρέπει να έχουν εσωτερικά ειδική μεμβράνη και οι ραφές θα έχουν κλείσει εσωτερικά με θερμοκολλητική ταινία. Το ύφασμα θα έχει υποστεί έντονο υδροαπωθητικό φινίρισμα (Durable Water Repellent, DWR, finish) .

19. Όλες οι ακριβείς διαστάσεις του τζάκετ και λοιπά κατασκευαστικά στοιχεία φαίνονται στα σχέδια 1 , 2 και 3.

**Γ. ΦΥΣΙΚΟΧΗΜΙΚΕΣ ΑΠΑΙΤΗΣΙΕΣ ΥΦΑΣΜΑΤΩΝ****1. Εξωτερικό ύφασμα και μεμβράνη του εξωτερικού τζάκετ**α. Φυσικοχημικές απαιτήσεις

	Ιδιότητα	Τιμή
	Ύφασμα	
	<b><u>Πρώτες ύλες</u></b>	100% Πολυεστέρας
	<b><u>Ύφανσης</u></b>	Διαγώνιος 2/2 (Twill 2/2)
	Χρώμα	Φαιοπράσινο
	Μεμβράνη	PTFE (πολιτετραφλουορετιλένη)

β. Χαρακτηριστικά του αδιάβροχου υφάσματος δύο στρώσεων

A/ A	Χαρακτηριστικά	Μέθοδος Ελέγχου	Τιμή
1	Βάρος	EN ISO 12127	160 (+10/-5 %) g/m <sup>2</sup>
2	Μηχανικές ιδιότητες		
2.1	Αντοχή στον εφελκυσμό	ISO 13934-1	Στήμονας: ≥ 800 N Κρόκη: ≥ 600 N
2.2	Αντοχή στο σχίσσιμο	ISO 4674 A1: 1977	Στήμονας ≥ 60N Κρόκη ≥ 60N
3	Αντίσταση στην φθορά	EN ISO 12947-2 (load 9KPa)	≥ 25,000 κύκλους
4	Σταθερότητα διαστάσεων μετά από ένα κύκλο πλυσίματος	ISO 6330 2A, Dry A ISO 5077, ISO 3759	Στήμονας ≤ 3% Κρόκη ≤ 3%
5	Αντίσταση Υδρατμών (Ret)	ISO 11092	≤ 6m <sup>2</sup> Pa/W
6	Αντίσταση στη διείσδυση νερού στο ύφασμα	EN 20811	
6.1	Ως έχει	EN 20811	≥ 10,0 m
6.2	Μετά από 10 κύκλους πλυσίματος σε 60°C	EN 20811 ISO 6330 2A, E	≥ 10,0 m
7	Αντίσταση στην αποφυλλοποίηση - διάρκεια της εξέτασης 10 κύκλοι πλυσίματος - διαστάσεις του δείγματος: 40 cm/ολόκληρο πλάτος υφάσματος - εξέταση του δείγματος μετά από στέγνωμα	ISO 6330 (60°C), 2A dry E; μηχανή πλυσίματος τύπου A1	Χωρίς τρύπες, σχίσματα, αποφυλλοποίηση, ή πτυχές πιο πλατιές από 5 χιλιοστά σε κάθε διεύθυνση

8	Φινίρισμα της επιφάνειας του υφάσματος		
8.1	Αδιαβροχία (Spray Test) – Ως έχει	EN ISO 4920	100
8.2	Αντοχή σε υδρογονάνθρακες	ISO 14419	≥ 4
9	Αντοχή χρώματος		
9.1	Στο φώς	ISO 105-B02	≥ 5
9.2	Στο πλύσιμο στους 60° C	ISO 105-C06	Αλλαγή Χρωματ. 4-5 Λέκισμα: 4
9.3	Στην τριβή	ISO 105-X12	Ξηρή: 4 Υγρή: 3-4

γ. Θερμοκολλητική αδιάβροχη ταινία

10	Αντίσταση στη διείσδυση του νερού	EN 20811	
10.1	Αρχική	EN 20811	≥ 10,0 m
10.2	Μετά από 10 κύκλους πλυσίματος σε 60°C	EN 20811 ISO 6330 2A, E	≥ 10,0 m

Ο έλεγχος πραγματοποιείται σε δοκίμια από το ένδυμα που περιλαμβάνουν ταινία.

δ. Οδηγίες Συντήρησης

Ετικέτα Συντήρησης



**2. Διχτυωτή φόδρα του fly τζάκετ**

Περιγραφή	Ελάχιστες Απαιτήσεις	Μέθοδος Ελέγχου
Σύνθεση	100% Πολυεστέρας	ΚΑΝΟΝΙΣΜΟΣ (ΕΕ) αριθ. 1007/2011
Βάρος [gr/m <sup>2</sup> ]	110	EN ISO 12127
Αντοχή στον εφελκυσμό [N] (1)	Στημόνι: 300 Υφάδι: 200	EN ISO 13934-1

**3. Εσωτερική επένδυση – καπιτονέ 5x5****α. ΦΟΔΡΑ**

Περιγραφή	Ελάχιστες Απαιτήσεις	Μέθοδος Ελέγχου
Σύνθεση	100% Πολυεστέρας	ΚΑΝΟΝΙΣΜΟΣ (ΕΕ) αριθ. 1007/2011
Βάρος [gr/m <sup>2</sup> ]	70	EN ISO 12127
Πυκνότητα [κλωστές /cm]	Στημόνι: 40± 2	EN 1049-2
	Υφάδι: 23± 2	
Αντοχή στον εφελκυσμό [N] (1)	Στημόνι: 1000	EN ISO 13934-1
	Υφάδι: 1000	
Αλλαγή διαστάσεων στο πλύσιμο 40°C [%] <sup>(1)</sup>	Στημόνι: ± 3	EN ISO 3759 EN 25077 ISO 6330
	Υφάδι: ± 3	

(1) Ο έλεγχος γίνεται σε δοκίμια από την καπιτονέ επένδυση του ενδύματος που περιλαμβάνουν το συνδυασμό φόδρας και θερμομονωτικού υλικού.

**β. ΘΕΡΜΟΜΟΝΩΤΙΚΟ ΥΛΙΚΟ (ΒΑΤΑ)**

Περιγραφή	Ελάχιστες Απαιτήσεις	Μέθοδος Ελέγχου
Σύνθεση	100% Πολυεστέρας	ΚΑΝΟΝΙΣΜΟΣ (ΕΕ) αριθ. 1007/2011
Βάρος [gr/m <sup>2</sup> ]	120	EN ISO 12127

**4. Ύφασμα ανακλαστικών λωρίδων <sup>(1)</sup>**

Περιγραφή	Ελάχιστες Απαιτήσεις	Μέθοδος Ελέγχου
Σύνθεση	56% Πολυαμίδιο 8% Πολυεστέρας 18% Αντανεκλαστική κλωστή 18% PU=Πολιουρεθάνη	ΚΑΝΟΝΙΣΜΟΣ (ΕΕ) αριθ. 1007/2011
ενδεικτικό Βάρος [gr/m <sup>2</sup> ]	275	EN ISO 12127
Αδιαβροχία (Spray Test) <sup>(2)</sup>	100	EN ISO 4920

**Το είδος να πληροί τις απαιτήσεις του EN 20471. Να προσκομιστεί σχετικό πιστοποιητικό από κοινοποιημένο φορέα**

**5. Ύφασμα δύο στρώσεων για τη θήκη της κουκούλας**

Περιγραφή	Ελάχιστες Απαιτήσεις	Μέθοδος Ελέγχου
Σύνθεση	<u>Εξωτερικό ύφασμα:</u> 100% Πολυαμίδιο <u>Μεμβράνη:</u> Πολυτετραφθοροαιθυλαίνιο (PTFE)	ΚΑΝΟΝΙΣΜΟΣ (ΕΕ) αριθ. 1007/2011
Πλέξη	Jersey	-
Βάρος [gr/m <sup>2</sup> ]	90	EN ISO 12127
Αντίσταση στη διείσδυση νερού	40	EN 20811
Χρώμα	Λευκό	-

**6. Κλωστή ραφής .**

- 100% δίκλωνη πολυεστερική.
- Αντοχή ραφής [EN ISO 13935-2]: 225 N.

**Κανονισμός R.E.A.Ch.**

1. Τα υλικά που θα χρησιμοποιηθούν για την κατασκευή των ενδυμάτων, πληρούν τις νομοθετικές διατάξεις σχετικά με ουσίες που θεωρούνται επιβλαβείς για την υγεία του χρήστη και περιλαμβάνονται στον κανονισμό REACH.
2. Η συμμόρφωση με τις απαιτήσεις του κανονισμού REACH αποδεικνύεται προσκομίζοντας σχετική έκθεση συμμόρφωσης από κοινοποιημένο εργαστήριο ελέγχου, στην επιτροπή παραλαβής, κατά την παράδοση των μπουφάν.
3. Προϊόντα πιστοποιημένα με το πρότυπο Oeko Tex® Standard 100 πληρούν τις απαιτήσεις του Annex XVII του κανονισμού REACH.

**Δ. ΕΛΕΓΧΟΙ**

1. Η Επιτροπή παραλαβής, έχει δικαίωμα εισόδου στις εγκαταστάσεις του κατασκευαστή-προμηθευτή, για να ενεργεί έλεγχο στα χρησιμοποιούμενα υλικά και τον τρόπο κατασκευής τους.

## **2. ΔΕΙΓΜΑΤΟΛΗΨΙΑ**

α. Η ποσότητα των τζάκετ αποτελεί μία μερίδα. Η Επιτροπή Παραλαβής, λαμβάνει έξι (6) δείγματα, από τα οποία τα τρία (3) θα αποστείλει στο) στο Γ.Χ.Κ. ή άλλο διαπιστευμένο Χημικό Εργαστήριο, σε περίπτωση δε κατ' έφεση εξέτασης σε Χημικό Εργαστήριο που ανήκει στον ευρύτερο Δημόσιο Τομέα για εργαστηριακό έλεγχο, και τα άλλα θα αποτελέσουν τα αντιδείγματα που φυλάσσονται στην Υπηρεσία.

### **Τα δείγματα - αντιδείγματα και τα έξοδα των εργαστηριακών ελέγχων θα βαρύνουν τον προμηθευτή.**

β. Ο μειοδότης πριν από τη μαζική παραγωγή, υποχρεούται να κατασκευάσει δυο (2) τζάκετ σύμφωνα με τις τεχνικές προδιαγραφές, συμμορφούμενος και προς τις τυχόν υποδείξεις της Υπηρεσίας, τα οποία θα προσκομίσει στην Επιτροπή Παρακολούθησης και Παραλαβής, τα οποία αφού επισημοποιηθούν, θα χρησιμοποιηθούν σαν υποδείγματα: 1)για την κατασκευή των υπολοίπων και 2) για την ποιοτική και οριστική παραλαβή .

γ. Εφόσον τα παραπάνω δείγματα ικανοποιούν τις απαιτήσεις της Υπηρεσίας, επισημοποιούνται σαν προδείγματα και τηρούνται ανά ένα, από την Επιτροπή Παρακολούθησης και Παραλαβής και από τον προμηθευτή. Εάν τα δείγματα αυτά, δεν συμφωνούν με τις απαιτήσεις των τεχνικών προδιαγραφών, δεν επισημοποιούνται και ο προμηθευτής υποχρεούται να προσκομίσει νέα δείγματα προς επισημοποίηση .

δ. Το χρονικό διάστημα που απαιτείται για την κατασκευή και επισημοποίηση των παραπάνω δειγμάτων συμπεριλαμβάνεται στο συνολικό χρόνο παράδοσης.

## **3. ΜΑΚΡΟΣΚΟΠΙΚΟΣ ΕΛΕΓΧΟΣ**

Γίνεται από την Επιτροπή Παραλαβής, η οποία με βάση την προδιαγραφή εξετάζει τουλάχιστον το 10% από κάθε μερίδα και ελέγχει τα παρακάτω :

- α. Το χρωματισμό, που πρέπει να συμφωνεί με αυτόν του επισήμου δείγματος της Υπηρεσίας.
- β. Τις διαστάσεις, τα μεγέθη και τα ποσοστά μεγεθών, σύμφωνα με τους πίνακες μεγεθών .
- γ. Τα μακροσκοπικά χαρακτηριστικά του υφάσματος των τζάκετ , καθώς και των λοιπών πρώτων υλών.
- δ. Τη ραφή των τζάκετ γενικά, αν αυτή συμφωνεί με τους κανόνες της τέχνης, είναι επιμελημένη και άρτια.
- ε. Την συσκευασία και τις επισημάνσεις.

## **4. ΕΡΓΑΣΤΗΡΙΑΚΟΣ ΕΛΕΓΧΟΣ**

Τα τζάκετ παραλαμβάνονται οριστικά από την Επιτροπή Παραλαβής, εάν συμφωνούν με τις απαιτήσεις του μακροσκοπικού και εργαστηριακού ελέγχου.

Για εκτροπές που αφορούν το ύφασμα ισχύουν αντίστοιχα τα όσα αναφέρονται στο Βιβλίο του Υπουργείου Εμπορίου "Τεχνικές Προδιαγραφές Υφασμάτων" . Ενώ για τις εκτροπές που αφορούν τη συσκευασία ή τις επισημάνσεις επιβάλλεται η συμμόρφωση με τις απαιτήσεις της

Προδιαγραφής . Αν οι εκτροπές εμφανίζονται σε πολλά χαρακτηριστικά κατασκευής και το σύνολο των επί μέρους εκπτώσεων υπερβαίνει το δέκα τοις εκατό (10%) της συμβατικής τιμής προμήθειας τότε τα τζάκετ απορρίπτονται, καθώς επίσης και σε κάθε άλλη περίπτωση.

Εργαστηριακός έλεγχος γίνεται στο Γ.Χ.Κ. ή άλλο διαπιστευμένο Χημικό Εργαστήριο, σε περίπτωση δε κατ' έφεση εξέτασης σε Χημικό Εργαστήριο που ανήκει στον ευρύτερο Δημόσιο Τομέα και επιπλέον ελέγχεται ο χρωματισμός :

**α.** Ο χρωματισμός θα πρέπει να έχει την απόχρωση του επισήμου δείγματος με τιμές και ανοχές όπως φαίνονται στον παρακάτω ΠΙΝΑΚΑ 1.

**β.** Έλεγχος χρωματισμού :

Ο χρωματισμός θα ελέγχεται επιπλέον του προβλεπόμενου μακροσκοπικού ελέγχου από την Επιτροπή Παρακολούθησης και Παραλαβής και από Γ.Χ.Κ. ή άλλο διαπιστευμένο Χημικό Εργαστήριο, σε περίπτωση δε κατ' έφεση εξέτασης σε Χημικό Εργαστήριο που ανήκει στον ευρύτερο Δημόσιο Τομέα) στα δείγματα που θα αποστέλλονται για φυσικοχημικούς ελέγχους. Για την πραγματοποίηση του παραπάνω ελέγχου μαζί με τα δείγματα θα αποστέλλεται με μέριμνα του Προέδρου της επιτροπής παραλαβής στο διαπιστευμένο Χημικό Εργαστήριο και το επίσημο δείγμα της Υπηρεσίας το οποίο πήρε ο προμηθευτής προκειμένου να το χρησιμοποιήσει για την κατασκευή του υφάσματος. Μετά το πέρας του ελέγχου χρωματισμού το επίσημο δείγμα θα επιστρέφεται με μέριμνα της επιτροπής παραλαβής στον προμηθευτή.

Ο έλεγχος της απόχρωσης θα γίνεται με φασματοφωτόμετρο που θα λειτουργεί με διάχυτο φωτισμό του δοκιμίου με πλήρη εκπομπή πηγής η οποία θα προσομοιάζει στη "CIE Source D65". Το υπό εξέταση δοκίμιο πρέπει να παρατηρείται από γωνία που δεν ξεπερνά τις 10° από την κανονική γωνία παρατήρησης, συμπεριλαμβανομένης και της γωνίας αποφυγής κατοπτρισμού. Το μέγεθος του προτύπου ανοίγματος επί της συσκευής που χρησιμοποιείται για τη μέτρηση της απόχρωσης θα πρέπει να είναι διαμέτρου 1,2-1,5 cm. Οι μετρήσεις θα πρέπει να γίνονται σε τρία (3) διαφορετικά σημεία στα τεμάχια του κάθε δείγματος μετρώντας το κάθε σημείο δύο φορές με διαφορετικό προσανατολισμό (υφάδι-σημόνι). Το τελικό αποτέλεσμα θα είναι ο μέσος όρος των έξι (6) μετρήσεων που πραγματοποιήθηκαν [τρία (3) σημεία X δύο (2) φορές =έξι (6) για κάθε δείγμα. Τα προς εξέταση σημεία θα πρέπει να είναι διπλωμένα δύο (2) φορές προκειμένου κατά τη μέτρηση να μην επηρεάζονται από το φως.

Κατά τη μέτρηση θα χρησιμοποιείται η εξίσωση CMC (Color Measurement Committees της Society of Dyers and colourists) για τον υπολογισμό του ΔΕ η οποία περιλαμβάνει και διορθωτικούς συντελεστές. Αρχικά θα μετριέται η απόχρωση του επισήμου δείγματος με την ίδια διαδικασία που περιγράφηκε παραπάνω και ο μέσος όρος των μετρήσεων θα είναι η βάση με την οποία θα συγκριθεί η αντίστοιχη απόχρωση του προς εξέταση δείγματος.

### ΠΙΝΑΚΑΣ 1

A/A	ΧΡΩΜΑ	ΑΠΟΔΕΚΤΑ ΣΥΓΚΡΙΣΗΣ ΔΕΙΓΜΑΤΟΣ ΜΕ ΤΗΝ CMC (ΔΕ)	ΑΠΟΤΕΛΕΣΜΑΤΑ ΕΠΙΣΗΜΟΥ ΔΕΙΓΜΑΤΟΣ ΜΕ ΤΗΝ CMC (ΔΕ)	ΑΠΟΚΛΙΣΕΙΣ	ΕΚΠΤΩΣΗ
1	ΦΑΙΟΠΡΑΣΙΝΟ	Μέχρι και 1,5	Μέχρι και 0,5 πάνω του ορίου, δηλαδή 2	Μέχρι και 0,2% για κάθε 0.1 πάνω του ορίου	

**Τα δείγματα , αντιδείγματα και τα έξοδα των εργαστηριακών ελέγχων θα βαρύνουν τον προμηθευτή.**

**Ε. ΛΟΙΠΟΙ ΟΡΟΙ :**

1. Σε κάθε επενδύτη ( τζάκετ ) εσωτερικά και σε σημείο σύνηθες για το εμπόριο επιρράπτεται ταινία που να φαίνεται το μέγεθος.
2. Κάθε επενδύτης ( τζάκετ) κατάλληλα διπλωμένος συσκευάζεται σε διάφανη νάυλον σακούλα, που είναι κλεισμένη με συγκολλητική ταινία και πάνω στην οποία αναγράφεται το μέγεθός του.
3. Ανά δέκα (10) τζάκετ να είναι τοποθετημένα σε ισχυρά χαρτοκιβώτια, επί των οποίων στο εξωτερικό μέρος θα αναγράφονται :

ΤΖΑΚΕΤ (Χρώματος φαιοπράσινου)

ΠΡΟΜΗΘΕΥΤΗΣ : .....

ΣΥΜΒΑΣΗ : .....

ΜΕΓΕΘΟΣ : .....

ΠΟΣΟΤΗΤΑ : .....

4. **Χρόνος- Τόπος παράδοσης :** Εντός έξι (6) μηνών, **εντός** των Αποθηκών της ΕΛΛΗΝΙΚΗΣ ΑΣΤΥΝΟΜΙΑΣ (Αμυγδαλέζα- Αττικής).

5. Για τα υφάσματα του τζάκετ σε ό,τι αφορά θέματα ανοχών, εκτροπών, εκπτώσεων, ισχύουν τα αναφερόμενα στους γενικούς όρους του τεύχους Α' «Τεχνικές Προδιαγραφές Υφασμάτων του Υπουργείου Εμπορίου Έκδοση 3<sup>η</sup>/1988» (ΠΑΡΑΡΤΗΜΑ Α').

6. Οι προμηθευτές είναι υποχρεωμένοι σε περίπτωση που δεν αποδέχονται κάποιο όρο των τεχνικών προδιαγραφών να αναφέρονται σ' αυτόν στην τεχνική προσφορά τους αναλυτικά ώστε η Αρμόδια Επιτροπή να μορφώσει σαφή γνώμη για το προσφερόμενο είδος.

Αθήνα, 15 Νοεμβρίου 2022

Ο  
ΣΥΝΤΑΚΤΗΣ  
ΝΙΚΟΛΑΚΟΠΟΥΛΟΣ Βασίλειος  
Α/Β'

Η  
ΔΙΕΥΘΥΝΤΗΣ  
Παναγιώτα ΘΕΡΜΟΓΙΑΝΝΗ  
Ταξίαρχος

Αθήνα, 15 Νοεμβρίου 2022

**ΕΓΚΡΙΘΗΚΕ**  
Η ΔΙΕΥΘΥΝΤΗΣ  
Παναγιώτα ΘΕΡΜΟΓΙΑΝΝΗ  
Ταξίαρχος

Για την αντιγραφή  
Αθήνα αυθημερόν, Για το Τμήμα Τεχνικών  
Προδιαγραφών/Δ-νση Προμηθειών/Γ.Δ.Ο.Υ.Ε.Σ.

**ΜΕΓΕΘΗ FLY ΤΖΑΚΕΤ****(όλα τα μέτρα είναι σε εκατοστά)**

<b><u>ΜΕΓΕΘΟΣ</u></b>	<b><u>ΜΑΚΡΟΣ (</u> <b><u>ΑΠΟ</u></b> <b><u>ΚΕΝΤΡΟ</u></b> <b><u>ΡΑΧΗΣ)</u></b></b>	<b><u>ΜΙΣΟΣ</u></b> <b><u>ΠΕΡΙΜΕΤΡΟ</u></b> <b><u>Σ ΣΤΗΘΟΥ</u></b>	<b><u>ΜΑΚΡΟΣ</u></b> <b><u>ΜΑΝΙΚΙΟΥ</u></b>	<b><u>ΜΙΣΟΣ</u></b> <b><u>ΠΕΡΙΜΕΤΡΟΣ</u></b> <b><u>ΚΑΤΩ ΑΚΡΟΥ</u></b>	<b><u>ΠΟΣΟΣΤΑ</u></b>
<b>XS</b>	68,5	56	74,5	51	
<b>S</b>	70,5	60	76,5	55	
<b>M</b>	72,5	64	78,5	59	
<b>L</b>	74,5	68	80,5	63	
<b>XL</b>	76,5	72	82,5	67	
<b>XXL</b>	78,5	76	84,5	71	
<b>XXXL</b>	80,5	80	86,5	75	

**ΟΛΕΣ ΟΙ ΔΙΑΣΤΑΣΕΙΣ ΕΧΟΥΝ ΑΝΟΧΗ +/- 2 ΕΚ.****Η Υπηρεσία θα καθορίσει τα ποσοστά μεγεθών κατά την υπογραφή της Σύμβασης .**



ΣΧΕΔΙΟ 2.

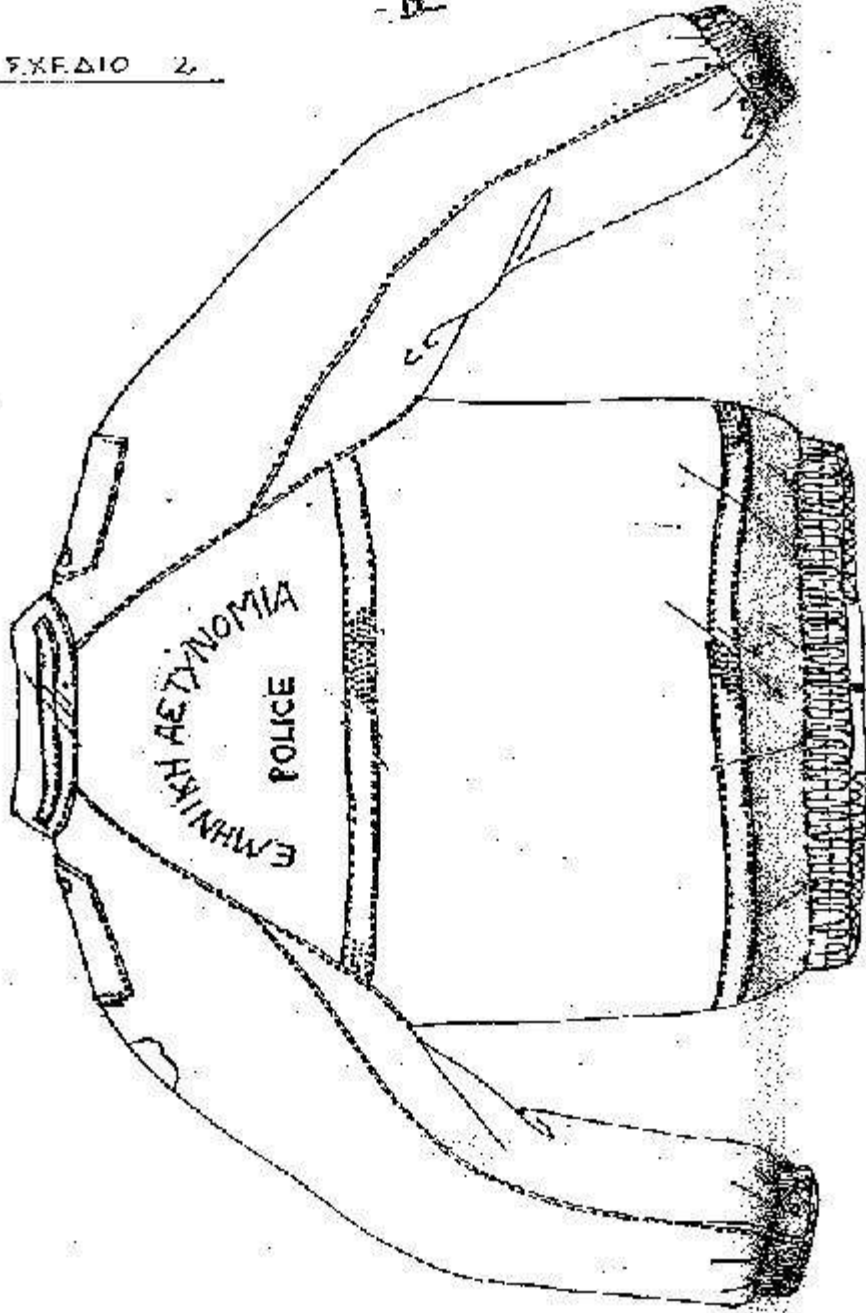

-14-

EXERCÍCIO 3

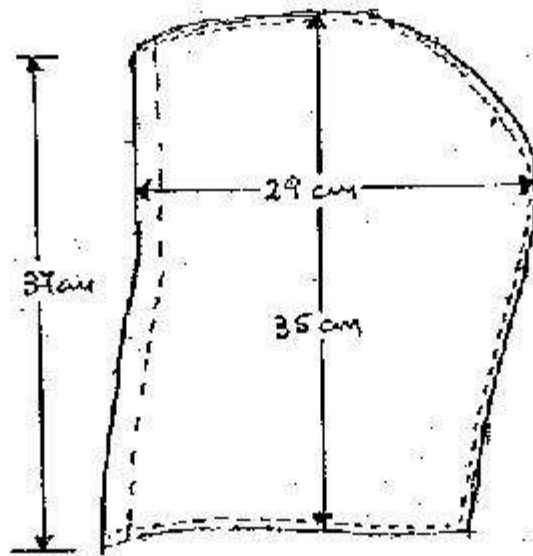

## ΠΑΡΑΡΤΗΜΑ Α'

## Γ) ΠΙΝΑΚΑΣ 1

## ΑΝΟΧΩΝ ΚΑΙ ΕΚΠΤΩΣΕΩΝ ΓΙΑ ΧΗΜΙΚΕΣ ΕΚΤΡΟΦΕΣ ΥΦΑΣΜΑΤΩΝ (ΜΑΛΛΙΝΑ - ΣΥΜΜΙΚΤΑ)

ΒΑΡΟΣ Σε gr/m <sup>2</sup>	ΠΛΑΤΟΣ Σε cm, ελάχιστον	ΑΝΤΟΧΗ ΣΤΗΜΟΝΟΣ Σε kg, ελάχιστη	ΑΝΤΟΧΗ ΚΡΟΚΗΣ Σε kg, ελάχιστη	ΕΠΗΜΗΚΤΩΣ ΣΤΗΜΟΝΟΣ Σε m.m., ελάχιστη	ΕΠΗΜΗΚΤΩΣ ΚΡΟΚΗΣ Σε m.m., ελάχιστη	ΠΥΚΝΟΤΗΤΗ ΣΤΗΜΟΝΟΣ Αριθ. Κλωστών/cm	ΠΥΚΝΟΤΗΤΗ ΚΡΟΚΗΣ Αριθ. Κλωστών/cm	ΣΥΣΤΟΛΗ ΣΤΗΜΟΝΟΣ επί τοις %, Μείωση	ΣΥΣΤΟΛΗ ΚΡΟΚΗΣ επί τοις %, Μείωση
Ανοχή επί τοις %	Ανοχή επί τοις %	Ανοχή επί τοις %	Ανοχή επί τοις %	Ανοχή επί τοις %	Ανοχή επί τοις %	Ανοχή Αρ. Κλ. ανά cm	Ανοχή Αρ. Κλ. ανά cm	Ανοχή επί τοις %	Ανοχή επί τοις %
{ +10%	+3 cm	έως -5%	έως -5%	έως -5%	έως -5%	+2 } κλ	+2 } κλ	+1%	+1%
-5%	έως -2cm	-6%	-6%	-6%	-6%	-1 } κλ	-1 } κλ		
-6%	—	1%	1%	1%	1%	-2 κλ.	-2 κλ.		
2%	—	2%	2%	2%	2%	Ελάχιστο για τα	Ελάχιστο για τα		
3%	—	-7%	-7%	-7%	-7%	ελάστω ΚΑΡΝΤΕ	ελάστω για τα		
-7%	—	4%	4%	4%	4%	γίνεται διακτό και	γίνεται διακτό και		
4%	—	-8%	-8%	-8%	-8%	-3 κλ.	-3 κλ.		
-8%	—	6%	6%	6%	6%				
-9%	—	-9%	-9%	-9%	-9%				
6%	—	8%	8%	8%	8%				
-10%	—	-10%	-10%	-10%	-10%				

ΦΥΤΙΚΑΙ ΟΤΣΙΔΙ	ΛΗΠΑΙ ΟΤΣΙΔΙ	ΑΠΩΛΙΑ ΔΓ' ΕΚΠΤΩΣΕΩΣ	ΥΦΑΝΣΙΣ	ΤΥΤΑΟΣ ΝΗΜΑΤΟΣ ΣΤΗΜΟΝΟΣ	ΤΥΤΑΟΣ ΝΗΜΑΤΟΣ ΚΡΟΚΗΣ	ΣΤΑΘΕΡΟΤΗΤΗ ΧΡΟΜΑΤΙΣΜΟΥ (Ελάχιστη) Σε μονάδες όπως καθορίζεται στο Τ.Ε. 34-233 Γ.Ε.Σ. Ανοχή	ΦΙΝΕΣΣΕ ΕΦΟΥ (Η προσαρμοσμένη)
επί τοις % Μέγιστο Ανοχή Έκπτωσης επί τοις %	επί τοις % Μέγιστο Ανοχή Έκπτωσης επί τοις %	επί τοις % Μέγιστη Ανοχή Έκπτωσης επί τοις %	Όπως καθορίζεται από τις προδιαγραφές	1) Για τα υφάσματα ΠΙΕΝΙE δίδεται ανοχή στον τίτλο νήματος ±3 Νοούμερα 2) Για τα υφάσματα ΚΑΡΝΤΕ, δίδεται ανοχή στον τίτλο νήματος ±1 Νοούμερο	Στο ηλιακό φως 1 Στο ηλιακό φως για > 1 Λοιπές δοκιμασίες 1/2 Λοιπές δοκιμασίες 1 Λοιπές δοκιμασίες για > 1	Ανοχή	Αλλάζει ελαττώνεται μόνο για βελτίωση της ΦΙΝΕΣΣΕ
0,1%	0,1%	0,1%					
0,2%	0,2%	0,2%					
1,0%	0,2%	0,4%					
0,3%	0,3%	0,9%					
0,4%	0,4%	1,6%					
2,0%	0,4%	2,5%					
0,5%	0,5%	2,5%					

Τα ανωτέρω ποσοστά ανοχών και εκπτώσεων για φτυγές και ληπαίες ουσίες, νοούνται πέραν των προβλεπόμενων από τις προδιαγραφές ορίων.

\*Παρεμπιπτόντως: Στην προδιαγραφή Υ-10013(ε) που αφορά «Χαμηρό ύφασμα Ερίας Κορνέ» για επανδύσει Ν/Δ, το βάρος ανά m<sup>2</sup> μπορεί να έχει ανοχή από +15% μέχρι -5% του προβλεπόμενου λόγω ιδιομορφίας στο φινιρισμα, που επιφέρει συχνά αυξομειώσεις στο στο βάρος.

**ΕΙΔΙΚΕΣ ΑΠΑΙΤΗΣΕΙΣ ΓΙΑ ΠΕΝΤΑΦΥΛΛΑ ΧΑΡΤΟΚΙΒΩΤΙΑ ΣΥΣΚΕΥΑΣΙΑΣ**1. Γενικές Απαιτήσεις

Τα χαρτοκιβώτια πρέπει να είναι αρίστης ποιότητας και κατασκευής. Κατασκευάζονται από πεντάφυλλο χαρτόνι σε σχήμα ορθογωνίου παραλληλεπιπέδου στις διαστάσεις που φαίνονται στον πίνακα 1. Τα χαρτοκιβώτια συνδέονται κατά την μία από τις τέσσερις κατακόρυφες ακμές του παραλληλεπιπέδου με σιδερένιους συνδετήρες πάχους 2mm και μήκους 14 mm και σε πυκνότητα ενός συνδετήρα ανά 3 έως 4 cm μήκους. Εναλλακτικά μπορεί να χρησιμοποιηθεί στην κατασκευή τους τεχνική συγκόλλησης με τη χρήση της κατάλληλης κόλλας ώστε να έχουν την αντοχή που απαιτείται. Το χρησιμοποιούμενο χαρτόνι θα πρέπει να έχει παρασκευαστεί κατά τρόπο ώστε τα εσωτερικά του τρία (3) φύλλα να είναι εμποτισμένα με παραφίνη δια της μεθόδου του ψεκασμού.

2. Ειδικές Απαιτήσεις

2.1 Βάρος :  $820 \text{ gr/m}^2 \pm 10\%$

2.2 Αντοχή στην διάρρηξη στην συσκευή MULLEN – TESTER (διάμετρος μεμβράνης 3 cm), ελάχιστο : 200 LB/IN<sup>2</sup> (14.06 Kg/cm<sup>2</sup>)



ΕΛΛΗΝΙΚΗ ΔΗΜΟΚΡΑΤΙΑ  
ΥΠΟΥΡΓΕΙΟ ΠΡΟΣΤΑΣΙΑΣ ΤΟΥ ΠΟΛΙΤΗ  
Γ.Δ.Ο.Υ.Ε.Σ./ ΔΙΕΥΘΥΝΣΗ ΠΡΟΜΗΘΕΙΩΝ/  
ΤΜΗΜΑ ΤΕΧΝΙΚΩΝ ΠΡΟΔΙΑΓΡΑΦΩΝ

Ταχ. Δ/ση Π.Κανελλοπούλου 4  
Τ.Κ. 101 77 ΑΘΗΝΑ  
Τηλ. :2131520776

**ΤΕΧΝΙΚΗ ΠΡΟΔΙΑΓΡΑΦΗ**  
**ΕΠΙΧΕΙΡΗΣΙΑΚΗΣ ΖΩΝΗΣ ΑΠΟ ΔΕΡΜΑ ΜΕΤΑ ΕΞΑΡΤΗΜΑΤΩΝ**

**Α΄. ΠΡΟΟΡΙΣΜΟΣ**

Προορίζονται για να καλύψουν Υπηρεσιακές ανάγκες

**Β΄. ΤΕΧΝΙΚΑ ΧΑΡΑΚΤΗΡΙΣΤΙΚΑ ΓΝΩΡΙΣΜΑΤΑ-ΠΕΡΙΓΡΑΦΗ**

1. Οι προς προμήθεια ζώνες θα είναι καινούργιες και αμεταχείριστες, επιμελημένης ραφής, χρώματος μαύρου ματ και σύμφωνες με τους κανόνες της τέχνης και της επιστήμης.
2. Η κυρίως ζώνη θα συνοδεύεται από τα παρακάτω επί μέρους εξαρτήματα και παρελκόμενα ήτοι:
  - α. Δερμάτινη θήκη ανάρτησης Αστυνομικής Ράβδου.
  - β. Τέσσερις δερμάτινες θηλιές συγκρατήσεως της ζώνης μαζί με ενσωματωμένες θήκες για συγκράτηση των χειροπεδών μιας χρήσης.
  - γ. Δερμάτινη θήκη τοποθέτησης γαντιών μιας χρήσης.

**Γ΄. ΕΠΙ ΜΕΡΟΥΣ ΠΕΡΙΓΡΑΦΗ** -(Βλέπε επίσημο δείγμα Υπηρεσίας)

**1. Ζώνη :**

- α. Το συνολικό μήκος της ζώνης να είναι 115-125cm.
- β. Το πλάτος να είναι 55mm.
- γ. Το πάχος του δέρματος της ζώνης να είναι 3,8-4 mm καθ' όλο το μήκος αυτής. Από το άκρο της κεφαλής και καθ' όλο το μήκος της ζώνης, στο εσωτερικό μέρος συρράπτεται **και άλλο δέρμα**, (σουέτ- καστόρι, χρώματος καφέ- ταμπά) με ισχυρή ραφή, πάχους 1,5mm περίπου. Η συρραφή θα γίνει περιφερικά καθώς και σε δύο παράλληλες ραφές που η μια θα ευρίσκεται σε απόσταση 15mm από την άλλη, σε όλο το μήκος της ζώνης, όπως το επίσημο δείγμα.
- δ. Στην αρχή της ζώνης (κεφαλή), στηρίζεται με αναδίπλωση του δέρματος ο μηχανισμός στηρίξεως της πόρπης, ο οποίος αποτελείται από μεταλλική λάμα σχήματος "C" της οποίας τα δύο άκρα καταλήγουν σε άγκιστρο χρώματος μαύρου ματ. Το πλάτος του μηχανισμού είναι 55mm, το δε πλάτος της λάμας να είναι 8,5-10mm και το πάχος 2mm. Σε απόσταση 70mm από το μηχανισμό στήριξης και στο κέντρο

(κατά πλάτος) της ζώνης στερεώνεται μεταλλικό κουμπί χρώματος μαύρου ματ (center belt stud) στο οποίο προσαρμόζεται (στηρίζεται) μετά την περίσφιξη στη μέση, σε υπάρχουσες οπές, η άλλη άκρη της ζώνης.

- ε. Στην αρχή της ζώνης μεταξύ του δέρματος της κύριας ζώνης και του εσωτερικού ομοίου (παράγρ. γ' ανωτέρω) παρεμβάλλεται άλλο τεμάχιο δέρματος πάχους 4mm και μήκους 115-120mm το οποίο, κατά το ήμισυ έχει πλάτος όσο και η ζώνη (55mm) και προοδευτικά αυξάνει μέχρι το πλάτος των 70mm προεκτεινόμενο της κύριας ζώνης.

Στο άκρο του τμήματος που προεκτείνεται από το μηχανισμό στηρίξεως της πόρπης (κεφαλή) υπάρχει οπή διαμέτρου 10mm, για την ανάρτηση της ζώνης μετά των εξαρτημάτων αυτής.

- στ Στο άλλο άκρο της ζώνης (όχι της κεφαλής) υπάρχουν δέκα οπές σε σχήμα ωοειδές, κατά μήκος, διαμέτρου (κατά μήκος) 7-8mm, σε ζεύγη, για την αυξομείωση του μήκους χρήσεως, στις οποίες προσαρμόζεται πόρπη με δύο (2) άγκιστρα στηρίξεως, χρώματος μαύρου ματ, μήκους 70-74mm και πλάτους 47-50mm, ως επίσης και πέντε (5) οπές, διαμέτρου 8mm στο κέντρο αυτής για την στήριξη του μεταλλικού κουμπιού με σχισμή στην προέκταση της κάθε οπής προς την κεφαλή, μήκους 12mm. Όταν ασφαρίζεται η ζώνη στο μεταλλικό κουμπί, θα πρέπει τα άγκιστρα, να είναι σε πλήρη επαφή με τον άξονα της πόρπης.

- ζ. Για τη στήριξη της εξάρτησης στη ζώνη του παντελονιού θα χρησιμοποιηθούν τέσσερις θηλιές από δέρμα μήκους 220mm, πλάτους 25mm και πάχους 2,9-3,1mm οι οποίες αναδιπλούμενες περίξ της ζώνης, κουμπώνει με δύο χαλύβδινες σούστες μπουτόν απλές, χρώματος μαύρου ματ, άριστης ποιότητας και αντοχής, με ύψος, μετά τη δίπλωση, 70-72mm. Στο εσωτερικό (οπίσθια πλευρά του τμήματος που φέρει το αρσενικό μέρος της σούστας), θα συρραφτεί, κατά τον ίδιο τρόπο με το δείγμα, τεμάχιο ελαστικού ιμάντα, σε τρία σημεία (άκρα-μέσον), το οποίο προορίζεται για τη συγκράτηση των πλαστικών χειροπέδων μιας χρήσης. Ο ελαστικός ιμάντας που αναφέρεται πιο πάνω, θα είναι ίδιας ποιότητας και αντοχής με το επίσημο δείγμα.

- η. Για την ασφάλιση του υπολοιπίου της ζώνης μετά την προσαρμογή της πόρπης θα υπάρχει τεμάχιο δέρματος διαμορφωμένο σε θηλιά μήκους 160mm, πλάτους 16mm, πάχος 3-4mm και ύψους, μετά την δίπλωση, 65-70mm, συρραμμένο στην ένωσή του και ασφαλισμένο με καρφή δέρματος.

## **2. Περιγραφή θήκης (συστήματος) ανάρτησης αστυνομικής ράβδου**

Αποτελείται από δερμάτινη λωρίδα μήκους 240mm, πάχους 4mm και πλάτους 27mm, η οποία αναδιπλούμενη δημιουργεί θηλιά για την τοποθέτησή της στη ζώνη. Τα δύο αναδιπλούμενα μέρη συρράπτονται στο κάτω μέρος μεταξύ τους, με ισχυρή κλωστή ραφής σε τέτοιο σημείο, ώστε να υπάρξει προέκταση για τη δημιουργία θηλιάς, στην οποία θα τοποθετηθεί κρίκος μαύρου ματ χρώματος, εσωτερικής διαμέτρου 40-41mm και πάχους 5-6mm. Όταν τοποθετηθεί η αστυνομική ράβδος, με τον δακτύλιο συγκράτησης της, δεν θα πρέπει, να εμποδίζεται η κάθετη ως προς το έδαφος θέση, από τον τρόπο κατασκευής της θήκης.

## **3. Περιγραφή θήκης γαντιών μιας χρήσης.**

Αποτελείται από δέρμα μήκους 320-324mm, το οποίο κατάλληλα ραμμένο και φορμαρισμένο, αναδιπλούμενο δημιουργεί θήκη με κάλυμμα και υποδοχή για την είσοδο ζώνης (Κεφ. Γ παρ. 1β), σε κάθετη θέση, ύψους 85mm και πλάτους 65-70mm (κυρίας θήκης). Στην κατ' αυτό τον τρόπο διαμορφούμενη θήκη, θα συρραφεί ενδιάμεσα τεμάχιο δέρματος, για την δημιουργία του οπισθίου μέρους της. Στο οπίσθιο εξωτερικό μέρος της παραπάνω θήκης, θα υπάρχουν δύο υποδοχές-ανοίγματα, μήκους 40mm, πλάτους 5mm., για την κάθετη τοποθέτηση της θήκης σε ζώνη μικρότερου πλάτους από αυτό της Υπηρεσιακής (ζώνης). Η απόσταση μεταξύ των κέντρων των υποδοχών-ανοιγμάτων θα είναι 32-33mm. Το καπάκι της θήκης θα ασφαλίσει με τεμάχιο Velcro (αρσενικό-θηλυκό) αναλόγου σχήματος με το δείγμα, συρραμμένο περιφερικά και κολλημένο. Το σύστημα θηλιών (θηλυκό) και αγκίστρων (αρσενικό), τύπου Velcro ή αντίστοιχο, που θα χρησιμοποιηθεί για την ασφάλιση του καλύμματος (αρσενικό-θηλυκό), θα είναι ίδιας ποιότητας και αντοχής με το επίσημο δείγμα.

#### 4. Μεγέθη:

Το μήκος των ζωνών να είναι σε ποσοστιαία αναλογία ως ακολούθως:

<u>Μεγέθη</u>	<u>Ποσοστά</u>
115 εκατοστά	
120     "	
125     "	

**Η Υπηρεσία θα καθορίσει τα ποσοστά μεγεθών κατά την υπογραφή της Σύμβασης.**

### **Δ. ΧΑΡΑΚΤΗΡΙΣΤΙΚΑ ΚΑΤΑΣΚΕΥΗΣ**

#### 1. Δέρματα

Θα χρησιμοποιηθεί αποκλειστικά δέρμα μοσχარიού περιοχής κρουπόν φυσικού προσώπου, χωρίς επικαλύψεις και φινίρισμα. Επιτρέπεται μόνο ελαφρότατο φινίρισμα χωρίς να επηρεάζεται η ματ μαύρη επιφάνειά του. Το δέρμα να είναι μικτής δέψης και η βαφή να γίνεται κατά τη δέψη.

Η επιφάνεια του δέρματος να είναι ομοιογενής, ομαλή, χωρίς ανοίγματα από ψώρα, απαλλαγμένη συρικνωμάτων (ζουφάδων), ο δε χρωματισμός θα είναι ομοιόμορφος και σταθερός καθ' όλη την έκταση του δέρματος απαγορευμένου του χρωματισμού με ντουκάρισμα.

#### **A. Απαιτήσεις δέρματος, μικτής δέψης.**

<b>Χαρακτηριστικά του κυρίως δέρματος</b>	<b>Μέθοδοι</b>	<b>Όρια</b>
Πάχος (mm)	ISO 2589	3,8 - 4,0
Πάχος εσωτερικής δερμάτινης επένδυσης (mm)		1,5 ± 0,1
pH	ISO 4045	≥ 3,5 Εφόσον pH<4, τότε ΔpH ≤ 0,7

Χαρακτηριστικά του κυρίως δέρματος	Μέθοδοι	Όρια
Οξειδίο χρωμίου (%)	EN ISO 5398	≥ 0,6
Ολικά εκπλυνόμενα (%)	ISO 4098	≤ 6
Εφελκυσμός(N)	ISO 3376	≥150 N
Επιμήκυνση %	ISO 3376	≤ 75%
Αντοχή χρωματισμού στην τριβή (κλίμακα γκρι) α) 100 κύκλους στεγνή μορφή β) 25 κύκλους υγρή μορφή	ISO 11640	≥ 4
Αντίσταση στο σπάσιμο προσώπου	ISO 3378	Διάμετρος κυλίνδρου 5 (χωρίς ράγισμα στο πρόσωπο του δέρματος)
Αντοχή χρωματισμού στο ηλιακό φως (κλίμακα μπλε)		≥ 3
Περιεκτικότητα (Cr <sup>+6</sup> )	ISO 17075	Μη ανιχνεύσιμο
Αζωχρώματα	CEN ISO/TS 17234	Δεν πρέπει να έχουν χρησιμοποιηθεί απαγορευμένα αζωχρώματα σύμφωνα με τη νομοθεσία

### ***B. Απαιτήσεις εσωτερικής δερμάτινης επένδυσης.***

Χαρακτηριστικά	Μέθοδοι	Όρια
Πάχος εσωτερικής δερμάτινης επένδυσης (mm)	ISO 2589	1,5 ± 0,1
Αντοχή χρωματισμού στην τριβή (κλίμακα γκρι) α) 100 κύκλους στεγνή μορφή β) 25 κύκλους υγρή μορφή	ISO 11640	≥ 4
pH	ISO 4045	≥ 3,5 Εφόσον pH<4, τότε ΔpH≤0,7
Περιεκτικότητα (Cr <sup>+6</sup> )	ISO 17075	Μη ανιχνεύσιμο
Αζωχρώματα	CEN ISO/TS 17234	Δεν πρέπει να έχουν χρησιμοποιηθεί απαγορευμένα αζωχρώματα σύμφωνα με τη νομοθεσία

**2. Κλωστή**

Για τη ραφή όλων των μερών θα χρησιμοποιηθεί κλωστή μεγάλης αντοχής από νάιλον ή πολυεστέρα, κυρωμένη και κατά το γάζωμα να μη παρουσιάζει κακοτεχνίες ή φακαρίσματα.

**3. Μεταλλικά μέρη**

Θα είναι άριστης ποιότητας και αντοχής, το δε χρώμα τους θα είναι μαύρο ματ, μεγάλης αντοχής στον αποχρωματισμό. Η πόρπη θα είναι βαμμένη ηλεκτροστατικά. Οι σούστες μπουτόν απλές (θηλυκό-αρσενικό), θα είναι χαλύβδινες σύμφωνες με τη προδιαγραφή 34-M788A/15-7-76/ΓΕΣ/ΔΥΠ/2<sup>ο</sup>.

Χαρακτηριστικά	Μέθοδοι	Όρια
Αντοχή μεταλλικών εξαρτημάτων σε οξείδωση	EN 12568 § 4.2	Να μην παρατηρηθεί οξείδωση

**E. ΆΛΛΑ ΣΤΟΙΧΕΙΑ ΚΑΙ ΟΡΟΙ - ΥΠΟΧΡΕΩΣΕΙΣ ΑΥΤΩΝ ΠΟΥ ΘΑ ΣΥΜΜΕΤΕΧΟΥΝ ΣΤΟ ΔΙΑΓΩΝΙΣΜΟ****1. Διακριτικά κατασκευής**

Κάθε ζώνη πρέπει να φέρει :

- Στην εσωτερική πλευρά του ανάγλυφης σφραγίδα του εργοστασίου κατασκευής.
- Ειδικά για το μέγεθος μπορεί να αναγραφεί και με κοινή σφραγίδα.

**2. Συσκευασία**

Τοποθετούνται, ανά μέγεθος σε ισχυρά κιβώτια από χαρτόνι, στα οποία θα αναγράφονται το είδος του υλικού, ο αριθμός των περιεχομένων ζωνών, το μέγεθος και ο αριθμός συμβάσεως. Κάθε κιβώτιο να περιέχει πενήντα (50) Ζωστήρες.

3. Ο προμηθευτής στον οποίο θα κατακυρωθεί η προμήθεια, υποχρεούται πριν από τη μαζική παραγωγή να κατασκευάσει δυο (2) πλήρη δείγματα ζωνών, τα οποία να προσκομίσει στο φορέα για επισημοποίηση. Τα δείγματα αυτά εφόσον συμφωνούν με τις απαιτήσεις των τεχνικών προδιαγραφών επισημοποιούνται για να χρησιμεύσουν σαν υποδείγματα α) για τη μαζική παραγωγή και β) για την οριστική, ποιοτική και ποσοτική παραλαβή. Εφόσον τα δείγματα αυτά δεν συμφωνούν με τις απαιτήσεις των τεχνικών προδιαγραφών δεν επισημοποιούνται και ο προμηθευτής υποχρεούται να κατασκευάσει νέα δείγματα προς επισημοποίηση.

**4. Μακροσκοπική εξέταση-Εργαστηριακοί έλεγχοι**

α. Η Επιτροπή θα ελέγξει μακροσκοπικά κατά την παραλαβή τις ζώνες για να διαπιστωθεί το άρτιο της κατασκευής, η κανονικότητα της απόχρωσης σύμφωνα με τις απαιτήσεις των τεχνικών προδιαγραφών και το επισημοποιηθέν δείγμα του προμηθευτή. Από την ποσότητα που είναι για προμήθεια αποστέλλεται για Εργαστηριακό έλεγχο στο Γ.Χ.Κ. ή άλλο διαπιστευμένο Χημικό Εργαστήριο, σε περίπτωση δε κατ' έφεση εξέτασης σε Χημικό Εργαστήριο που ανήκει στον ευρύτερο Δημόσιο Τομέα, για τους ελέγχους που περιγράφονται στην Παράγραφο "Δ". Η Επιτροπή παραλαβής να λάβει δειγματοληπτικά έξι (6) ζώνες, από οι οποίες

τρεις (3) ζώνες θα αποτελούν το δείγμα και οι άλλες τρεις (3) ζώνες το αντίδειγμα, για τυχόν κατ' έφεση εξέταση, κι οι οποίες θα φυλάσσονται από αυτή.

**Τα δείγματα και τα έξοδα που τυχόν απαιτούνται για την διενέργεια των ελέγχων, θα βαρύνουν τον προμηθευτή.**

#### **5. Ενδείξεις:**

Στα χάρτινα κουτιά θα επικολληθεί ετικέτα στην οποία θα αναγράφονται :

- α. Η ονομασία του υλικού και η ποσότητα.
- β. Το μέγεθος της ζώνης (Για τα κιβώτια που περιέχουν ζώνες).
- γ. Ο αριθμός και το έτος της Σύμβασης.
- δ. Τα στοιχεία του προμηθευτή.
- ε. Το εργοστάσιο κατασκευής.

#### **6. Συμμόρφωση με τις απαιτήσεις της R.E.A.Ch.**

Οι συμμετέχοντες στο Διαγωνισμό υποχρεούνται μαζί με την τεχνική τους προσφορά να προσκομίσουν, **επί ποινή αποκλεισμού**, Υπεύθυνη Δήλωση στην οποία να δηλώνει ότι τα υπό προμήθεια είδη θα συμμορφώνονται με τις απαιτήσεις του Κανονισμού ΕΚ 1907/2006 – R.E.A.C.H. (Registration, Evaluation and Authorization of Chemicals) της Ευρωπαϊκής Ένωσης, όπως τροποποιήθηκε και ισχύει. Η δήλωση αυτή αφορά τα παρασκευάσματα καθώς και όλα τα αντικείμενα τα οποία περιέχουν χημικές ουσίες στη σύστασή τους ή στα οποία έχουν εφαρμοστεί χημικές ουσίες και παρασκευάσματα κατά τη παραγωγή τους. Στις ανωτέρω χημικές ουσίες συμπεριλαμβάνονται και τα αζωχρώματα. Η Υπηρεσία μετά την υπογραφή της Σύμβασης διατηρεί το δικαίωμα, όπου και όταν κριθεί αναγκαίο, να ζητήσει να προσκομιστούν δικαιολογητικά τεκμηρίωσης ή να διενεργηθούν εργαστηριακές δοκιμές.

7. Παράδοση: Μέσα σε τέσσερις (4) μήνες από την ημερομηνία υπογραφής της Σύμβασης.
8. Τόπος παράδοσης : Εντός των Αποθηκών της Ελληνικής Αστυνομίας.

Αθήνα, 15 Νοεμβρίου 2022

Ο  
ΣΥΝΤΑΚΤΗΣ  
ΝΙΚΟΛΑΚΟΠΟΥΛΟΣ Βασίλειος  
Α/Β'

Η  
ΔΙΕΥΘΥΝΤΗΣ  
Παναγιώτα ΘΕΡΜΟΓΙΑΝΝΗ  
Ταξίαρχος

Αθήνα, 15 Νοεμβρίου 2022

**ΕΓΚΡΙΘΗΚΕ**  
Η ΔΙΕΥΘΥΝΤΗΣ  
Παναγιώτα ΘΕΡΜΟΓΙΑΝΝΗ  
Ταξίαρχος

Για την αντιγραφή  
Αθήνα αυθημερόν, Για το Τμήμα Τεχνικών  
Προδιαγραφών/Δ-υση Προμηθειών/Γ.Δ.Ο.Υ.Ε.Σ.



**ΕΛΛΗΝΙΚΗ ΔΗΜΟΚΡΑΤΙΑ  
ΥΠΟΥΡΓΕΙΟ ΠΡΟΣΤΑΣΙΑΣ ΤΟΥ ΠΟΛΙΤΗ  
Γ.Δ.Ο.Υ.Ε.Σ./ ΔΙΕΥΘΥΝΣΗ ΠΡΟΜΗΘΕΙΩΝ/  
ΤΜΗΜΑ ΤΕΧΝΙΚΩΝ ΠΡΟΔΙΑΓΡΑΦΩΝ**

Ταχ. Δ/ση Π.Κανελλοπούλου 4

Τ.Κ. 101 77 ΑΘΗΝΑ

Τηλ. :2131529776

**ΤΕΧΝΙΚΗ ΠΡΟΔΙΑΓΡΑΦΗ ΠΟΔΕΙΑ ΜΑΚΡΙΑ ΜΑΛΛΙΝΑ ΧΡΩΜΑΤΟΣ  
ΜΑΥΡΟΥ**

**1. ΣΚΟΠΟΣ**

Κάλυψη αναγκών Ελληνικής Αστυνομίας.

**2. ΑΠΑΙΤΗΣΕΙΣ**

Η κατασκευή των καλτσών πρέπει να είναι επιμελημένη και να γίνεται με την χρησιμοποίηση των πλέον κατάλληλων πρώτων υλών και μεθόδων ώστε να καλύπτονται πλήρως οι τεχνικές απαιτήσεις της προδιαγραφής.

**2.1 Πρώτες Ύλες**

Για την κατασκευή των καλτσών χρησιμοποιούνται νήματα από 100% αγνό παρθένο μαλλί **FINESSE 62S** και νήματα **NYLON 66**, με τα παρακάτω χαρακτηριστικά:

**2.1.1 Μαλλί**

Το μαλλί πρέπει να είναι γνήσιο, πρώτης χρήσης προερχόμενο από κούρεμα ζώντων προβάτων, καθαρό, καλά πλυμένο και απολιπασμένο, μακρόνιο και γενικά κατάλληλο για κατασκευή καλτσών. Απαγορεύεται η χρησιμοποίησή μαλλιού κατώτερης ποιότητας οποιασδήποτε προέλευσης όπως ρακόμαλλα, βυρσοδεψία κλπ. Το εριόνημα πρέπει να έχει υποστεί αντισκορική και super wash επεξεργασία. Το νήμα που προέρχεται από το μαλλί αυτό έχει τίτλο **2/28 (±5%)**.

**2.1.2 Νήματα NYLON**

Χρησιμοποιούνται νήματα NYLON υψηλής ελαστικότητας (stretch type). Προτείνεται η χρησιμοποίηση NYLON νημάτων ενδεικτικού τίτλου **78/23 x 2 Dtex** και **78/23 x 4 Dtex**.

**2.2 Περιγραφή-Κατασκευή**

**2.2.1** Η κατασκευή καλτσών πρέπει να είναι επιμελημένη και να γίνεται με τη χρησιμοποίηση των πλέον καταλλήλων πρώτων υλών και μεθόδων, ώστε να καλύπτονται οι τεχνικές απαιτήσεις της Προδιαγραφής. Οι κάλτσες κατασκευάζονται χωρίς ραφές σε μηχανές με διάμετρο κυλίνδρου τουλάχιστον ίση με 4 ίντσες και με αριθμό βελονών **120-124**, όπως το επίσημο δείγμα της υπηρεσίας.

Για την κατασκευή των καλτσών θα χρησιμοποιούνται:

**2.2.1.1 Απαραίτητα** ένα δίκλωνο νήμα **2/28 Nm ±2%** από **100%** αγνό παρθένο μαλλί.

**2.2.1.2 Επιλεκτικά** από τον κατασκευαστή, ένα δίκλωνο νήμα Nylon ενδεικτικού τίτλου **78/23 x 2 Dtex**, για το ελαστικό τμήμα της κάλτσας και ένα τετράκλωνο νήμα Nylon ενδεικτικού τίτλου **78/23 x 4 Dtex** για τα υπόλοιπα τμήματα, της κάλτσας.

Η χρησιμοποίηση των προτεινόμενων Nylon νημάτων από τον κατασκευαστή θα γίνεται έτσι ώστε η τελική σύνθεση των καλτσών να είναι **65% μαλλί κατ' ελάχιστο (με ανοχή -2%) και 35% Nylon.**

#### **2.2.2 Ελαστικό**

Αυτό κατασκευάζεται σε πλέξη "ελαστικού" 1/1 (**Fake rib 1/1**). Στην αρχή σχηματίζεται ούγια με τέσσερις πλήρεις σειρές και στη συνέχεια εισάγονται 70 σειρές από μαύρα ελαστικά νήματα (ELASTANE) τα οποία τοποθετούνται κατά την πλέξη ανά μία στροφή. Το ελαστικό νήμα θα έχει πυρήνα **ELASTANE 156 Dtex** το οποίο θα περιβάλλεται από λεπτό νήμα Nylon. Το άνω μέρος (λάστιχο) της κάλτσας κατασκευάζεται από τρία νήματα ήτοι, ένα μαλλί **Nm 2/28**, ένα Nylon ενδεικτικού τίτλου **78/23 x 2 Dtex** και ένα ελαστικό **156 Dtex**.

#### **2.2.3 Κορμός - Περιοχή πάνω από το πέλμα**

Τα τμήματα αυτά των καλτσών κατασκευάζονται σε πλέξη "**FAKE RIB**" 3/1, όπου το νήμα Nylon κατά την πλοκή καλύπτει την εξωτερική επιφάνεια της κάλτσας, το δε μαλλί καλύπτει το εσωτερικό της.

#### **2.2.4 Περιοχή θηλειών (TERRY)**

Η πλέξη θηλειών αρχίζει σε ύψος σαράντα (40) τουλάχιστο σειρών πάνω από το πρώτο "κτύπημα" της φτέρνας (βλέπε Παράρτημα Α της παρούσας προδιαγραφής) και καλύπτει εσωτερικά τον κάτω κορμό, φτέρνα, πέλμα και το τμήμα των δακτύλων μέχρι την "ενωτική ραφή" καθώς επίσης και **1,5 cm** μετά την ενωτική ραφή. Στις περιοχές αυτές σχηματίζει θηλιές ο μισός αριθμός από τις βελόνες της μηχανής με μόνο το εριόνημα. Η κατασκευή στις θηλιές πρέπει να είναι συνεχής και να καλύπτει πλήρως το εσωτερικό των καλτσών στις πιο πάνω περιοχές, οι δε διαστάσεις αυτών (εξωτερικές) να είναι **2-3 χιλιοστά**. Επίσης και σ' αυτά τα σημεία το Nylon κατά την πλοκή καλύπτει την εξωτερική επιφάνεια της κάλτσας.

#### **2.2.5 Ενωτική Ραφή**

Το άνοιγμα στα δάκτυλα κλείνεται με ραφή "REMAILIAGE" και χρησιμοποιείται γι' αυτό το σκοπό εριόνημα **Nm 2/28** ή νήμα Nylon καταλλήλου τίτλου.

#### **2.2.6 Κτυπήματα Φτέρνας - Δακτύλων**

Τόσο για το σχηματισμό της φτέρνας όσο και για τη διαμόρφωση των δακτύλων θα χρησιμοποιούνται σε κάθε περίπτωση κατ' ελάχιστο έντεκα (11) κτυπήματα σε κάθε πλευρά.

#### **2.3 Χρωματισμός - Βαφή - Στερεότητα Χρωματισμού**

**2.3.1** Ο χρωματισμός θα είναι μαύρος και η ακριβής απόχρωση θα καθορίζεται από το επίσημο δείγμα. Επιτρέπεται **ελαφρά** απόκλιση από το ζητούμενο χρωματισμό.

**2.3.2** Η βαφή γίνεται μόνο στην πρώτη ύλη και όχι στο έτοιμο προϊόν.

**2.3.3** Η στερεότητα του χρωματισμού στις διάφορες δοκιμασίες θα είναι:

**2.3.3.1** Στη σχεδόν μέτρια πλύση(2η βαθμίδα): 4-5

**2.3.3.2** Στην τριβή: 4-5

**2.3.3.3** Στον ιδρώτα: 4-5

#### **2.4 Μεγέθη και Ποσοστά**

Οι κάλτσες κατασκευάζονται σε τέσσερα μεγέθη με τις διαστάσεις του Πίνακα του Παραρτήματος "**B**". Στον πίνακα φαίνονται επίσης τα βάρη των τεσσάρων μεγεθών, καθώς και τα ποσοστά % στα οποία κατασκευάζονται, εκτός αν

ορίζεται διαφορετικά στη διακήρυξη. Στον ίδιο Πίνακα δίνονται επίσης οι αριθμοί βελονών (θηλιές), οι σειρές καθώς και οι διαστάσεις και τα βάρη των ετοιμών καλτσών. Ο πίνακας αυτός πρέπει να χρησιμοποιείται σε συνδυασμό με το Σχήμα του Παραρτήματος "Α" της παρούσας Προδιαγραφής.

## **2.5 Γενικές Απαιτήσεις**

### **2.5.1 Φινιριστικές Επεξεργασίες**

Μετά την εκτέλεση της ενωτικής ραφής οι κάλτσες υφίστανται διόρθωση για τυχόν υπάρχοντα ελαττώματα ικανά να διορθωθούν, "καθάρισμα" από κλωστές και σιδέρωμα σε καταλλήλους μεταλλικούς τύπους για την απόκτηση της επιθυμητής μορφής και των διαστάσεων για τα αντίστοιχα μεγέθη.

### **2.5.2 Ποιότητα Εργασίας**

Η κατασκευή πρέπει να γίνεται με όλους τους κανόνες της τέχνης ώστε να αποδίδεται τελικά υλικό άριστης ποιότητας. Κακοτεχνίες που ίσως υπάρχουν θα θεωρούνται εκτροπές.

## **2.6 Ειδικές Απαιτήσεις**

### **2.6.1 Αντισκορική Επεξεργασία**

Οι κάλτσες πρέπει να έχουν υποστεί επιτυχή αντισκορική επεξεργασία, σύμφωνα με τις απαιτήσεις του Παραρτήματος "Γ".

### **2.6.2 Επεξεργασία "SUPERWASH"**

Οι κάλτσες πρέπει να έχουν υποστεί επιτυχή επεξεργασία "**SUPERWASH**".

### **2.6.3 Αντοχή σε Διάρρηξη**

Η αντοχή σε διάρρηξη σε οποιοδήποτε σημείο των καλτσών πρέπει να είναι τουλάχιστον 50 Kg.

### **2.6.4 Λιπαρές Ουσίες**

Οι εκχυλίσιμες με τετραχλωράνθρακα λιπαρές ουσίες οι οποίες προσδιορίζονται σε αντιπροσωπευτικό δείγμα από το εριόνημα, στις υπό εξέταση κάλτσες και εκφραζόμενες επί % σε ξηρό βάρος ερίου, δεν πρέπει να υπερβαίνουν το 1%.

## **3. ΕΛΕΓΧΟΣ ΠΟΙΟΤΗΤΑΣ ΕΠΙΘΕΩΡΗΣΗ ΚΑΙ ΜΕΘΟΔΟΙ ΔΟΚΙΜΗΣ**

### **3.1 Επίσημα Δείγματα**

#### **3.1.1 Επίσημα Δείγματα Υπηρεσίας**

**3.1.1.1** Τα επίσημα δείγματα της Υπηρεσίας, τα οποία δίδονται για τη διαδικασία προκηρύξεως διαγωνισμού προμήθειας του υλικού, ισχύουν μόνο για τα χαρακτηριστικά που αναγράφονται στις καρτέλες.

**3.1.1.2** Σε περίπτωση που υπάρχουν ασυμφωνίες μεταξύ των επισήμων δειγμάτων και των όρων της προδιαγραφής που δεν διευκρινίζονται αλλού, υπερισχύει η προδιαγραφή.

**3.1.1.3** Τα επίσημα δείγματα δεν ισχύουν για τυχόν κακοτεχνίες ή κατασκευαστικές ατέλειες που μπορεί να υπάρχουν σε αυτά.

#### **3.1.2 Προδείγματα Μειοδοτών για Μαζική Παραγωγή (Βιομηχανικό Πρότυπο)**

**3.1.2.1** Ο προμηθευτής στον οποίο έχει κατακυρωθεί ο διαγωνισμός, πριν προβεί στη μαζική παραγωγή του προϊόντος της σχετικής σύμβασης, οφείλει να προσκομίσει δύο (2) δείγματα στην επιτροπή παραλαβής, ή στη Δνση που διενεργεί την προμήθεια σε περίπτωση που δεν έχει συγκροτηθεί η επιτροπή αυτή.

**3.1.2.2** Η επιτροπή παραλαβής ελέγχει μακροσκοπικά τα δείγματα εάν συμφωνούν με την παρούσα προδιαγραφή.

**3.1.2.3** Εφόσον τα δείγματα κριθούν κατάλληλα, ο πρόεδρος της επιτροπής τα επισημοποιεί μόνο για την συγκεκριμένη σύμβαση προμήθειας, ώστε το ένα από αυτά να χρησιμοποιηθεί από τον προμηθευτή ως βιομηχανικό πρότυπο για την έναρξη μαζικής παραγωγής.

**3.1.2.4** Σε περίπτωση που τα δείγματα κριθούν ακατάλληλα, ο προμηθευτής κατασκευάζει νέα δείγματα για να εξετασθούν με την ίδια διαδικασία.

**3.1.2.5** Η επισημοποίηση των δειγμάτων που θα χρησιμοποιηθούν ως βιομηχανικό πρότυπο από τον πρόεδρο της επιτροπής, δεν απαλλάσσει τον προμηθευτή από την ευθύνη τήρησης όλων των όρων της προδιαγραφής.

**3.1.2.6** Από τα εξετασθέντα και τελικά επισημοποιηθέντα δείγματα, το ένα παραμένει στην επιτροπή και το άλλο δίνεται στον προμηθευτή. Τα δύο (2) αυτά δείγματα βαρύνουν τον προμηθευτή.

## **3.2 ΕΛΕΓΧΟΙ**

### **3.2.1 ΜΑΚΡΟΣΚΟΠΙΚΟΣ ΈΛΕΓΧΟΣ**

Η Επιτροπή Ελέγχου και Παραλαβής ανάλογα με το μέγεθος της μερίδας παίρνει τυχαία (10) ζεύγη κάλτσες από διαφορετικά χαρτοκιβώτια συσκευασίας, τα οποία (χαρτοκιβώτια) επιλέγονται με τη διαδικασία της τυχαίας δειγματοληψίας. Οι παραπάνω κάλτσες αποτελούν το δείγμα μακροσκοπικού ελέγχου, τα οποία η Επιτροπή συγκρίνει με την παρούσα Προδιαγραφή καθώς και με το επίσημο δείγμα της Υπηρεσίας.

### **3.2.2 ΕΡΓΑΣΤΗΡΙΑΚΟΣ ΕΛΕΓΧΟΣ**

Η ποσότητα παραδίδεται σε μία μερίδα. Η Επιτροπή Παραλαβής, λαμβάνει έξι (6) δείγματα, αφού τα ελέγξει μακροσκοπικά για τη συμφωνία με την τεχνική προδιαγραφή, θα αποστείλει τα τρία στο Γ.Χ.Κ. ή άλλο διαπιστευμένο Χημικό Εργαστήριο, σε περίπτωση δε κατ' έφεση εξέτασης σε Χημικό Εργαστήριο που ανήκει στον ευρύτερο Δημόσιο Τομέα, για φυσικοχημικούς ελέγχους και τη συμφωνία με τεχνικά χαρακτηριστικά των υλικών κατασκευής, και τα άλλα τρία (3) θα αποτελέσουν τα αντιδείγματα που φυλάσσονται στην Υπηρεσία. Κατά τον εργαστηριακό έλεγχο εξετάζεται μόνο η σύνθεση (παρ. 2.1).

**Τα δείγματα - αντιδείγματα και τα έξοδα των εργαστηριακών ελέγχων θα βαρύνουν τον προμηθευτή.**

### **3.3 Έλεγχοι Ποιότητας**

#### **3.3.1 Έλεγχος Εγκαταστάσεων Κατασκευαστή**

Ο κατασκευαστής είναι υποχρεωμένος να γνωστοποιήσει στην Επιτροπή Ελέγχου και Παραλαβής τον χρόνο και τον τόπο παραγωγής των καλτσών. Η Επιτροπή Ελέγχου έχει το δικαίωμα απρόσκλητα και όποτε και εάν αυτή κρίνει σκόπιμο να επισκεφθεί τις εγκαταστάσεις του κατασκευαστή προκειμένου να διαπιστώσει τον τρόπο κατασκευής των καλτσών και τα χρησιμοποιούμενα υλικά. Η Επιτροπή εάν κρίνει σκόπιμο παίρνει δείγματα των πρώτων υλών που χρησιμοποιούνται προκειμένου να εξετασθεί αν συμφωνούν με τις απαιτήσεις της προδιαγραφής.

#### **3.3.2 Μακροσκοπικός Έλεγχος**

Διενεργείται από την Επιτροπή Ελέγχου και Παραλαβής στο δείγμα μακροσκοπικού ελέγχου αφ' ενός μεν ελέγχοντας την ποιότητα εργασίας της κατασκευής, τη συμφωνία της με τους όρους και τα σχέδια της Προδιαγραφής και το επίσημο δείγμα (εφόσον υπάρχει), αφ' ετέρου δε προς εντοπισμό τυχόν ελαττωμάτων σύμφωνα με τον ΠΙΝΑΚΑ Ι. Κατά τον έλεγχο της ποσότητας του δείγματος εάν ο αριθμός των ευρισκομένων ελαττωμάτων της μερίδας είναι μικρότερος ή ίσος προς τον αριθμό αποδοχής (Ac) είκοσι ένα (21) η μερίδα θεωρείται αποδεκτή αλλιώς εάν ο αριθμός των ευρισκομένων ελαττωμάτων είναι μεγαλύτερος ή ίσος προς τον αριθμό απόρριψης (Re) είκοσι δύο (22), η μερίδα απορρίπτεται.

#### **Παραδείγματα**

1<sup>ο</sup> Εάν κατά τον μακροσκοπικό έλεγχο ενός δείγματος βρεθούν:

α. Τρύπες

β. Στίγματα

γ. Μανταρίσματα, τότε καταγράφονται τρία (3) ελαττώματα

2<sup>ο</sup> Εάν τα ίδια ελαττώματα βρεθούν και σε άλλα δείγματα ο αριθμός τους πολλαπλασιάζεται με τον αριθμό των δειγμάτων: δύο κάλτσες που καταγράφηκαν τα ίδια ελαττώματα δίνουν έξι συνολικά ελαττώματα στην μερίδα.

**ΠΙΝΑΚΑΣ Ι**  
**ΜΑΚΡΟΣΚΟΠΙΚΑ ΕΛΑΤΤΩΜΑΤΑ ΚΑΛΤΣΩΝ**

1	ΚΑΘΑΡΟΤΗΤΑ	1.1 Στίγματα ή κηλίδες μόνιμες από οποιαδήποτε αιτία. 1.2 Στίγματα ή κηλίδες μη μόνιμες (εφόσον δεν καθαρισθούν από τον προμηθευτή).
2	ΕΡΓΑΣΙΕΣ	2.1 Η κατασκευή δεν έχει γίνει σύμφωνα με τους όρους, τα σχέδια της παρούσας προδιαγραφής και το επίσημο δείγμα της Υπηρεσίας (εφόσον έχει δοθεί). 2.2 Οι πρώτες ύλες δεν βρίσκονται σε προβλεπόμενες από την προδιαγραφή θέση, πλήθος, τύπο, μέγεθος και στερεότητα. 2.3 Η ύπαρξη κακοτεχνιών και ελαττωμάτων όπως τρύπες, εξασθενημένα σημεία, παραλείψεις στην κατασκευή των θηλειών του "TERRY" ή κακή κατασκευή αυτών. 2.4 Κακό φινίρισμα (σκληρότητα στην αφή)
3	ΕΛΑΤΤΩΜΑΤΑ ΚΑΙ ΖΗΜΙΕΣ ΥΛΙΚΟΥ	3.1 Τρύπες, μανταρίσματα, σπάσιμο κλωστών, κόμβοι, τσιμπήματα (στράβωμα ή φθορά κεφαλής βελόνας). 3.2 Κάθετες γραμμές (από σπάσιμο βελονών), οριζόντιες γραμμές (μπάρες) από κακή λειτουργία των πλεκτομηχανών (φθαρμένες πλατίνες – τρίγωνα) ή από το νήμα (διαφορετικές παρτίδες). 3.3 Ανομοιομορφία πλέξης, ανεπαρκής ελαστικότητα (το πλεκτό σακουλιάζει μετά από τάνυση κατά πλάτος).
4	ΧΡΩΜΑΤΙΣΜΟΣ	4.1 Ο χρωματισμός δεν είναι ο προβλεπόμενος. 4.2 Διαφορά χρωματισμού από τεμάχιο σε τεμάχιο.
5	ΔΙΑΣΤΑΣΕΙΣ	Μειωμένες διαστάσεις καλτσών πέραν του 2%
6	ΕΠΙΣΗΜΑΝΣΕΙΣ	6.1 Αναγράφονται λάθος επισημάνσεις ή δεν είναι γραμμένες με ανεξίτηλο τρόπο.

#### **4. ΔΙΑΦΟΡΑ**

##### **4.1 Συσσκευασία**

**4.1.1** Οι κάλτσες κάθε ζεύγους πρέπει να συμφωνούν μεταξύ τους, σε ό,τι αφορά τις διαστάσεις τους και να συνδέονται μεταξύ τους κατά τρόπο που ακολουθείται στο εμπόριο, με την πλέξη των θηλειών (TERRY) προς τα μέσα. **Δέκα (10) ζεύγη** του ίδιου μεγέθους προσδένονται κατάλληλα σε δύο σημεία και ακολούθως συσκευάζονται σε διαφανή πλαστική σακούλα.

**4.1.2** **Είκοσι (20)** από τα πιο πάνω δέματα (σύνολο **200 ζεύγη**) συσκευάζονται σε πεντάφυλλο χαρτοκιβώτιο καταλλήλων διαστάσεων, τα οποία πρέπει να ικανοποιούν τις απαιτήσεις που καθορίζονται στο Παράρτημα "Ε".

**4.1.3** Κάθε χαρτοκιβώτιο συσκευασίας φέρει εξωτερικά ταινία (τσέρκι) μεταλλική ή πλαστική, μία κατά τον διαμήκη άξονα και δύο κατά τον εγκάρσιο άξονα.

##### **4.2 Επισημάνσεις**

**4.2.1** Μέσα στη διαφανή σακούλα συσκευασίας των δέκα (10) ζευγών, τοποθετείται μικρό κομμάτι χαρτί καταλλήλων διαστάσεων στο οποίο αναγράφονται:

**ΠΡΟΣΟΧΗ**

α. Οι κάλτσες αυτές έχουν υποστεί **ΑΝΤΙΣΚΟΡΙΚΗ ΕΠΕΞΕΡΓΑΣΙΑ**. Δεν απαιτείται ναφθαλίνωση.

β. Οι κάλτσες αυτές έχουν υποστεί **ΕΠΕΞΕΡΓΑΣΙΑ SUPERWASH** και δεν μαζεύουν στο πλύσιμο. Μπορούν να πλυθούν με ζεστό νερό και απορρυπαντικό ή σαπούνι.

**4.2.2** Στο κάτω μέρος (πατούσα) και στην εξωτερική όψη σε μία από τις δύο κάλτσες του ζεύγους των καλτσών τοποθετούνται με σιδηρότυπο τα ακόλουθα στοιχεία με λευκά γράμματα:



**4.2.3** Στην εξωτερική όψη κάθε χαρτοκιβωτίου και επί της μεγαλύτερης πλευράς που δε φέρει άλλες επισημάνσεις, πρέπει να εκτυπώνονται με ανεξίτηλο τρόπο τα παρακάτω στοιχεία:

<b>ΕΛΛΗΝΙΚΗ ΑΣΤΥΝΟΜΙΑ</b>	
<b>ΚΑΛΤΣΕΣ "DERBY - TERRY" M-72 SUPERWASH-ΑΝΤΙΣΚΟΡΙΚΕΣ</b>	
ΑΡΙΘΜΟΣ	ΟΝΟΜΑΣΤΙΚΟΥ
.....	
ΚΑΤΑΣΚΕΥΑΣΤΗΣ	
.....	
ΑΡΙΘΜΟΣ ΚΑΙ ΗΜΕΡΟΜΗΝΙΑ ΣΥΜΒΑΣΗΣ	.....
ΜΕΓΕΘΟΣ	
.....	
ΠΟΣΟΤΗΤΑ	
.....	

**4.3 Τόπος Παράδοσης**

Στις αποθήκες της Ελληνικής Αστυνομίας (Αμυγδαλέζα-Αχαρνών-Αττικής).

**4.4 Χρόνος Παράδοσης**

Εντός δύο (2) μηνών από την υπογραφή της σύμβασης.

**5. ΟΡΙΣΜΟΙ, ΣΥΝΤΜΗΣΕΙΣ ΚΑΙ ΣΥΜΒΟΛΑ**

m μέτρα

cm εκατοστά

mm χιλιοστά

m<sup>2</sup> τετραγωνικά μέτρα

g γραμμάρια

kg χιλιόγραμμα

Nm Μετρικός αριθμός (τίτλος) εριονήματος

Stretch Type Τύπος νάιλον νήματος υψηλής ελαστικότητας  
Kp (κιλοπόντ) Μονάδα δύναμης [1 kp είναι το βάρος σώματος μάζας ενός (1)  
χιλιόγραμμου (kg)].

**ΠΑΡΑΡΤΗΜΑ "Α"**

**Σχεδιάγραμμα Κάλτσας «DERBY - TERRY» Μ- 72**

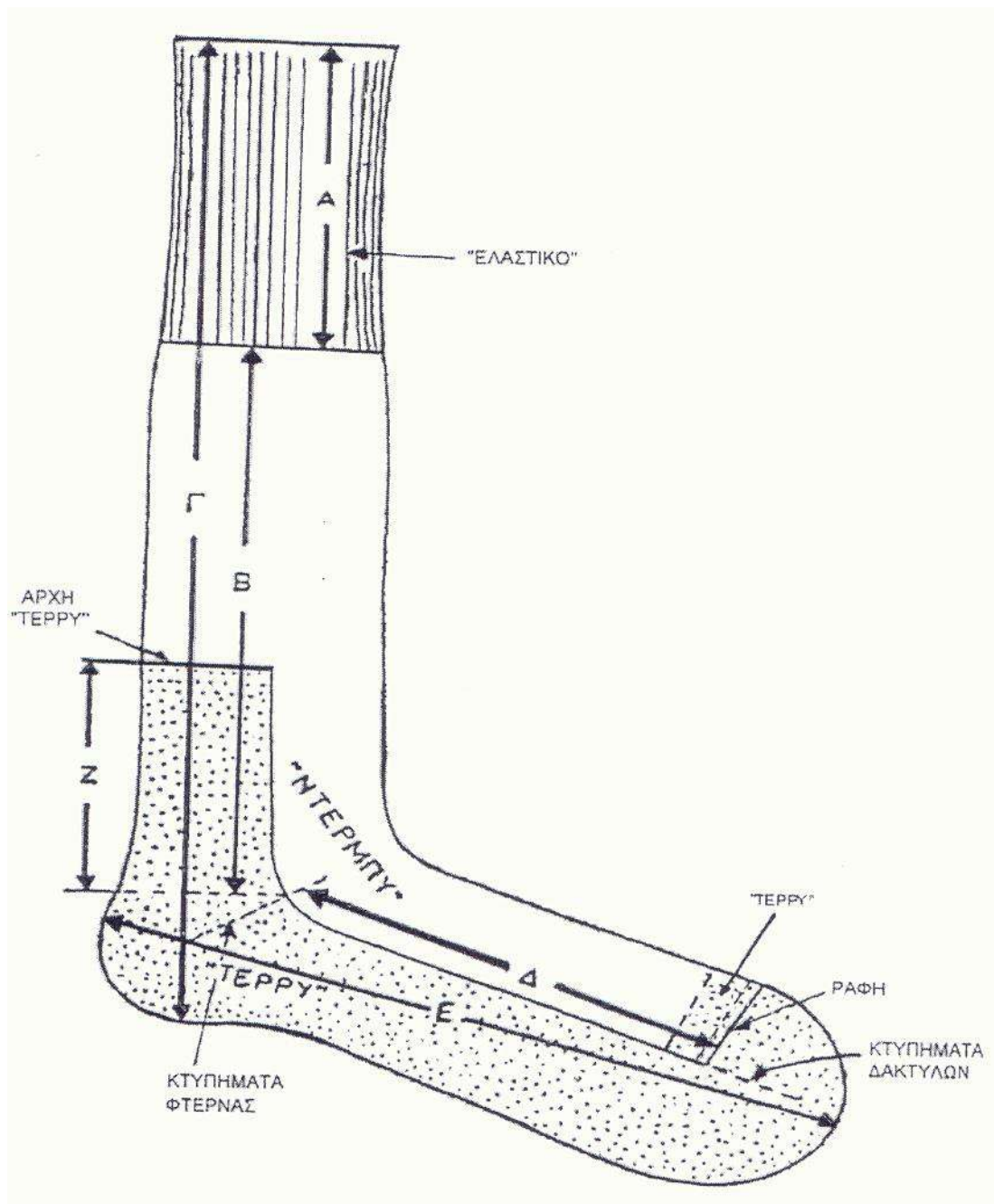

**ΠΑΡΑΡΤΗΜΑ "Β"****Μεγέθη - Διαστάσεις - Βάρη - Ποσοστά**

Χαρακτηριστικό	Σχήμα 1	Μεγέθη				Ανοχές
		10 <sup>1/2</sup>	11	11 <sup>1/2</sup>	12	
<b><u>Ελαστικό</u></b>						
Αριθμός Σειρών (Σ1)	A	74	74	74	74	Ελάχ.
Μήκος (εκατοστά)	A	10	10	10	10	Ελάχ.
Ελαστικά Νήματα	-	70	70	70	70	-
<b><u>Κορμός</u></b>						
Αριθμός Σειρών (Σ2)	B	145	145	145	145	Ελάχ.
Μήκος (εκατοστά)	Γ	35	35	35	35	Ελάχ.
Αριθμός Βελόνων Κυλίνδρου	-	116 – 124				
<b><u>Πέλημα</u></b>						
Αριθμός Σειρών (Σ3)	Δ	128	134	140	144	Ελάχ.
Μήκος (εκατοστά)	E	28	29	30	31	Ελάχ.
<b><u>Τέρρυ πάνω από Φτέρνα</u></b>						
Αριθμός Σειρών (Σ4)	Z	40	40	40	40	Ελάχ.
Μήκος (εκατοστά)	Z	5	5	5	5	Ελάχ.
<b><u>Πλάτος</u></b>						
Αριθμός Βελονών		1/2 Συνολικού Αριθμού				
Βελόνες Κτυπήματος Φτέρας και Δακτύλων ανά Πλευρά		11	11	11	11	Ελάχ.
Βάρος ζεύγους (γραμ)		80	81	82	83	Ελάχ.
<b>ΠΟΣΟΣΤΑ %</b>		<b>5</b>	<b>40</b>	<b>42</b>	<b>13</b>	

**ΣΗΜΕΙΩΣΕΙΣ :**

**(Σ1):** Προσμετρώνται και οι προβλεπόμενες στην παράγραφο 2.2.2 τέσσερις (4) σειρές σαν ούγια.

**(Σ2):** Εδώ μετρούνται οι σειρές από την αρχή της πλέξης "Ντέρμπυ" μέχρι την πρώτη βελόνα από τα κτυπήματα της φτέρας.

**(Σ3):** Μετρούνται οι σειρές μεταξύ της πρώτης βελόνας των κτυπημάτων της φτέρας και της πρώτης βελόνας των κτυπημάτων των δακτύλων.

**(Σ4):** Μετρούνται οι σειρές από την αρχή του "Τέρρυ" πάνω στον κορμό μέχρι την πρώτη βελόνα των κτυπημάτων της φτέρας.

**ΠΑΡΑΡΤΗΜΑ "Γ"****Ειδικές Απαιτήσεις Για Αντισκορική Επεξεργασία Καλτσών**

Οι συμμετέχοντες στο Διαγωνισμό υποχρεούνται μαζί με την τεχνική τους προσφορά να προσκομίσουν, **επί ποινή αποκλεισμού**, Υπεύθυνη Δήλωση στην οποία να δηλώνει ότι τα υπό προμήθεια είδη θα έχουν υποστεί την αντισκορική επεξεργασία κατά την βαφή της πρώτης ύλης, ώστε να γίνουν ανθεκτικές στον σκόρο. Οι ουσίες που χρησιμοποιούνται και τα αντίστοιχα ποσοστά τους (% vol/wt για υγρές ουσίες και % wt/wt για στερεές ουσίες) φαίνονται στον παρακάτω Πίνακα. Η Υπηρεσία μετά την υπογραφή της Σύμβασης διατηρεί το δικαίωμα, όπου και όταν κριθεί αναγκαίο, να ζητήσει να προσκομιστούν δικαιολογητικά τεκμηρίωσης ή να διενεργηθούν εργαστηριακές δοκιμές

Το ελάχιστο όριο (min) αντισκορικής ουσίας είναι η **βασική απαίτηση**.

**ΠΙΝΑΚΑΣ**  
**ΑΝΤΙΣΚΟΡΙΚΩΝ ΟΥΣΙΩΝ – ΠΟΣΟΣΤΑ**

Α/Α	ΑΝΤΙΣΚΟΡΙΚΕΣ ΟΥΣΙΕΣ	ΠΟΣΟΣΤΟ
		% (vol/wt ή wt/wt) min
1	Antitarma NTC	0,050
2	Antitarma NTC/60	0,084
3	Bematin 987	0,050
4	Berlintarm	0,043
5	Edolan ETS	0,029
6	Eulan ETS-01	0,035
7	Eulan HFC	0,400
8	Eulan HFL	1,600
9	Eulan SPA-01	0,035
10	Eulan WBP-01	0,035
11	Fermentol 2000	0,035
12	JF-86	0,060
13	Konservan P10	0,035
14	Lixawin MIP	0,035
15	Meythrin A	0,035
16	Mitin AL-01	0,055
<b>17</b>	<b>Mitin FF (HC)</b>	<b>0,400</b>
18	Mitin FF Liquid	0,970
19	Molantin SP	0,035
20	Mystox CMP	0,029
21	Prodotto 387 Y7	0,035
22	Nymcide TE	0,035
23	Perigen	0,029
24	Pythrin WB	0,034

**ΠΑΡΑΡΤΗΜΑ "Δ"****Συμμόρφωση με τις απαιτήσεις της R.E.A.C.H.**

Οι συμμετέχοντες στο Διαγωνισμό υποχρεούνται μαζί με την τεχνική τους προσφορά να προσκομίσουν, **επί ποινή αποκλεισμού**, Υπεύθυνη Δήλωση στην οποία να δηλώνει ότι τα υπό προμήθεια είδη θα συμμορφώνονται με τις απαιτήσεις του Κανονισμού ΕΚ 1907/2006 - R.E.A.C.H. (Registration, Evaluation and Authorization of Chemicals) της Ευρωπαϊκής Ένωσης, όπως τροποποιήθηκε και ισχύει. Η δήλωση αυτή αφορά τα παρασκευάσματα καθώς και όλα τα αντικείμενα τα οποία περιέχουν χημικές ουσίες στη σύστασή τους ή στα οποία έχουν εφαρμοστεί χημικές ουσίες και παρασκευάσματα κατά την παραγωγή τους. Στις ανωτέρω χημικές ουσίες συμπεριλαμβάνονται και τα αζωχρώματα. Η Υπηρεσία μετά την υπογραφή της Σύμβασης διατηρεί το δικαίωμα, όπου και όταν κριθεί αναγκαίο, να ζητήσει να προσκομιστούν δικαιολογητικά τεκμηρίωσης ή να διενεργηθούν εργαστηριακές δοκιμές.

**ΠΑΡΑΡΤΗΜΑ "Ε"****ΕΙΔΙΚΕΣ ΑΠΑΙΤΗΣΕΙΣ ΓΙΑ  
ΧΑΡΤΟΚΙΒΩΤΙΑ ΣΥΣΚΕΥΑΣΙΑΣ ΥΛΙΚΩΝ (ΠΕΝΤΑΦΥΛΛΑ)****1. Γενικές Απαιτήσεις**

Τα χαρτοκιβώτια πρέπει να είναι αρίστης ποιότητας και κατασκευής. Κατασκευάζονται από πεντάφυλλο χαρτόνι σε σχήμα ορθογωνίου παραλληλεπιπέδου.

Τα χαρτοκιβώτια συνδέονται κατά τη μία από τις τέσσερις κατακόρυφες ακμές του παραλληλεπιπέδου με σιδερένιους συνδετήρες πάχους **2 mm** και μήκους **14 mm** και σε πυκνότητα ενός συνδετήρα ανά **3 έως 4 cm μήκους**.

Εναλλακτικά μπορεί να χρησιμοποιηθεί στην κατασκευή τους τεχνική συγκόλλησης με τη χρήση της κατάλληλης κόλλας ώστε να έχουν την αντοχή που απαιτείται στην παράγραφο 2.2.

Το χρησιμοποιούμενο χαρτόνι θα πρέπει να έχει παρασκευαστεί κατά τρόπο ώστε τα εσωτερικά του τρία (3) φύλλα να είναι εμποτισμένα με παραφίνη δια της μεθόδου του ψεκασμού.

**2. Ειδικές Απαιτήσεις**

**2.1** Βάρος ελάχιστο: **820 g/m<sup>2</sup>**.

**2.2** Αντοχή στην διάρρηξη στη συσκευή MULLEN - TESTER (διάμετρος μεμβράνης **3 cm**), ελάχιστο: **200 lb/in<sup>2</sup>** (14.06 Kg/cm<sup>2</sup>).

Αθήνα, 06 Ιουλίου 2021

**ΕΓΚΡΙΘΗΚΕ**

Ο ΔΙΕΥΘΥΝΤΗΣ

Ευάγγελος ΚΑΡΑΠΑΠΑΣ

Ταξίαρχος

Για την αντιγραφή

Αθήνα αυθημερόν, Για το Τμήμα Τεχνικών  
Προδιαγραφών/Δ-νση Προμηθειών/Γ.Δ.Ο.Υ.Ε.Σ.



Ψηφιακά υπογεγραμμένο  
από VASILEIOS  
NIKOLAKOPOULOS  
Ημερομηνία: 2021.08.09  
11:09:54 EEST



**ΕΛΛΗΝΙΚΗ ΔΗΜΟΚΡΑΤΙΑ**  
**ΥΠΟΥΡΓΕΙΟ ΠΡΟΣΤΑΣΙΑΣ ΤΟΥ ΠΟΛΙΤΗ**  
**Γ.Δ.Ο.Υ.Ε.Σ./ ΔΙΕΥΘΥΝΣΗ ΠΡΟΜΗΘΕΙΩΝ/**  
**ΤΜΗΜΑ ΤΕΧΝΙΚΩΝ ΠΡΟΔΙΑΓΡΑΦΩΝ**

Ταχ. Δ/ση Π.Κανελλοπούλου 4

Τ.Κ. 101 77 ΑΘΗΝΑ

Τηλ. :2131529776

**ΤΕΧΝΙΚΕΣ ΠΡΟΔΙΑΓΡΑΦΕΣ**  
**ΚΑΛΤΣΩΝ ΒΑΜΒΑΚΕΡΩΝ ΧΡΩΜΑΤΟΣ ΜΑΥΡΟΥ**

**1. ΠΡΟΟΡΙΣΜΟΣ:**

Κάλυψη αναγκών Προσωπικού της Ελληνικής Αστυνομίας.

**2. ΑΠΑΙΤΗΣΕΙΣ:**

Η κατασκευή των καλτσών πρέπει να είναι επιμελημένη και να γίνεται με την χρησιμοποίηση των πλέον κατάλληλων πρώτων υλών και μεθόδων ώστε να καλύπτονται πλήρως οι τεχνικές απαιτήσεις της προδιαγραφής.

**3. ΤΕΧΝΙΚΑ ΧΑΡΑΚΤΗΡΙΣΤΙΚΑ:**

Περιγραφή	Απαιτήσεις	Μέθοδος Ελέγχου	Όρια Ανοχής
3.1 Σύνθεση (Κορμός & Πέλμα) [%]	80% Βαμβάκι / 18% Πολυεστέρας / 2% Ελαστάν	Κανονισμός Αρ. 1007/2011 ΕΚ	± 3

***Ιδιότητες κατά τη χρήση (Καθαρισμός)***

Περιγραφή	Ελάχιστη Απαίτηση	Μέθοδος Ελέγχου
3.2 <b>Αλλαγή διαστάσεων στο πλύσιμο 40°C [%]</b>		
	Μήκος πέλματος	± 6
	Πλάτος Ελαστικού	± 4
		EN 25077 / ISO 6330

***Λοιπές Απαιτήσεις***

Περιγραφή	Απαίτηση	Μέθοδος Ελέγχου
3.3 Χρωματισμός.	Μαύρο	Οπτικά

**Λοιπές Απαιτήσεις****Συμμόρφωση με τις απαιτήσεις της R.E.A.C.H.**

Οι συμμετέχοντες στο Διαγωνισμό υποχρεούνται μαζί με την τεχνική τους προσφορά να προσκομίσουν, **επί ποινή αποκλεισμού**, Υπεύθυνη Δήλωση στην οποία να δηλώνει ότι τα υπό προμήθεια είδη θα συμμορφώνονται με τις απαιτήσεις του Κανονισμού ΕΚ 1907/2006 - R.E.A.C.H. (Registration, Evaluation and Authorization of Chemicals) της Ευρωπαϊκής Ένωσης, όπως τροποποιήθηκε και ισχύει. Η δήλωση αυτή αφορά τα

3.4 παρασκευάσματα καθώς και όλα τα αντικείμενα τα οποία περιέχουν χημικές ουσίες στη σύστασή τους ή στα οποία έχουν εφαρμοστεί χημικές ουσίες και παρασκευάσματα κατά την παραγωγή τους. Στις ανωτέρω χημικές ουσίες συμπεριλαμβάνονται και τα αζωχρώματα. Η Υπηρεσία μετά την υπογραφή της Σύμβασης διατηρεί το δικαίωμα, όπου και όταν κριθεί αναγκαίο, να ζητήσει να προσκομιστούν δικαιολογητικά τεκμηρίωσης ή να διενεργηθούν εργαστηριακές δοκιμές.

Μέγεθος	36-39	40-43	44-46
Βάρος (ανά ζεύγος) [gr]	40	44	48

**4. ΜΑΚΡΟΣΚΟΠΙΚΟΣ ΕΛΕΓΧΟΣ**

Γίνεται από την Επιτροπή Παραλαβής, η οποία με βάση την προδιαγραφή εξετάζει τουλάχιστον το 10% από κάθε μερίδα και ελέγχει τα παρακάτω :

- α. Το χρωματισμό.
- β. Τα μεγέθη
- δ. Η πλέξη γενικά, αν αυτή συμφωνεί με τους κανόνες της τέχνης, είναι επιμελημένη και άρτια.
- ε. Την συσκευασία και τις επισημάνσεις.

**5. ΕΡΓΑΣΤΗΡΙΑΚΟΣ ΕΛΕΓΧΟΣ**

Η ποσότητα παραδίδεται σε μία μερίδα. Η Επιτροπή Παραλαβής, λαμβάνει έξι (6) δείγματα, αφού τα ελέγξει μακροσκοπικά για τη συμφωνία με την τεχνική προδιαγραφή, θα αποστείλει τα τρία (3) στο Γ.Χ.Κ. ή άλλο διαπιστευμένο Χημικό Εργαστήριο, σε περίπτωση δε κατ' έφεση εξέτασης σε Χημικό Εργαστήριο που ανήκει στον ευρύτερο Δημόσιο Τομέα, για φυσικοχημικούς ελέγχους και τη συμφωνία με τεχνικά χαρακτηριστικά των υλικών κατασκευής. Τα άλλα τρία (3) θα αποτελέσουν τα αντιδείγματα που φυλάσσονται στην Υπηρεσία. Κατά τον εργαστηριακό έλεγχο εξετάζεται μόνο η σύνθεση (παρ. 3.1).

**Τα δείγματα - αντιδείγματα και τα έξοδα των εργαστηριακών ελέγχων θα βαρύνουν τον προμηθευτή.**

**6. ΛΟΙΠΟΙ ΟΡΟΙ :**

**6.1.** Το είδος να είναι κατάλληλα διπλωμένο, να συσκευάζεται σε διάφανη νάιλον σακούλα, που είναι κλεισμένη και πάνω στην οποία αναγράφεται το μέγεθός του.

**6.2.** Σε κάθε μέγεθος να είναι τυπωμένο εξωτερικά του πέλματος το (No).

Ανά εκατό (100) να είναι τοποθετημένα σε ισχυρά χαρτοκιβώτια, επί των οποίων στο εξωτερικό μέρος θα αναγράφονται :

Ονομασία είδους

**ΠΡΟΜΗΘΕΥΤΗΣ :** .....

ΣΥΜΒΑΣΗ : .....  
 ΜΕΓΕΘΟΣ : .....  
 ΠΟΣΟΤΗΤΑ : .....

6.3. Χρόνος- Τόπος παράδοσης : Εντός δύο (2) μηνών από την υπογραφή της σύμβασης στις αποθήκες της Ελληνικής Αστυνομίας .....

**ΠΙΝΑΚΑΣ 1**  
**ΜΕΓΕΘΗ – ΔΙΑΣΤΑΣΕΙΣ - ΠΟΣΟΤΗΤΑ**

	Σχέδιο	Μεγέθη			Ανοχή σε χιλιοστά
		36-40	40-43	44-46	
Ολικό μήκος κορμού (σε χιλιοστά)	A	210	240	255	±5
Μήκος ελαστικού (σε χιλιοστά)	B	35	45	45	
Ολικό μήκος πέλματος (σε χιλιοστά)	Γ	235	255	275	
Ποσότητα (ζεύγη)					

**ΣΗΜΕΙΩΣΗ** : Η Υπηρεσία θα καθορίσει τα ποσοστά μεγεθών και τις διαστάσεις κατά την υπογραφή της Σύμβασης.

Αθήνα, 06 Ιουλίου 2021

**ΕΓΚΡΙΘΗΚΕ**

Ο ΔΙΕΥΘΥΝΤΗΣ

Ευάγγελος ΚΑΡΑΠΑΠΑΣ

Ταξίαρχος

Για την αντιγραφή  
 Αθήνα αυθημερόν, Για το Τμήμα Τεχνικών  
 Προδιαγραφών/Δ-νση Προμηθειών/Γ.Δ.Ο.Υ.Ε.Σ.



Ψηφιακά υπογεγραμμένο από  
 VASILEIOS NIKOLAKOPOULOS  
 Ημερομηνία: 2021.08.09  
 11:17:28 EEST

ΕΝΔΕΙΚΤΙΚΟ ΣΧΕΔΙΟ

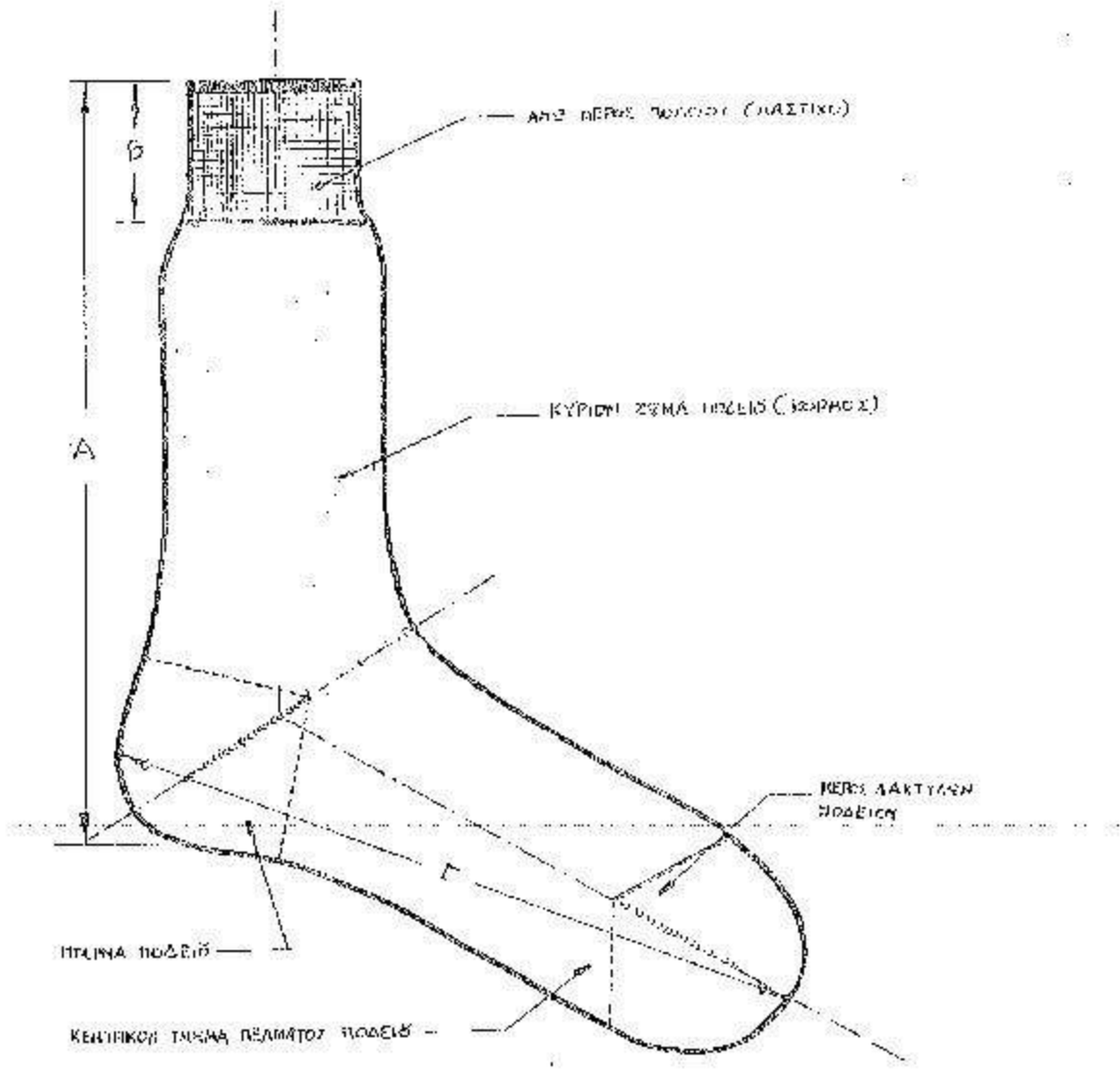

Π Ι Ν Α Κ : ΥΠΟΛΟΓΙΣΜΟΣ ΑΝΟΜΩΝ ΚΑΙ ΕΚΠΙΣΤΕΥΣΗΝ ΛΟΓΩ ΕΚΤΙΜΗΣΗΝ ΕΡΓΑΣΤΗΡΙΑΚΟΥ ΕΛΕΓΧΟΥ

ΒΑΡΟΣ (Γραμ.Μ <sup>3</sup> ή Γραμ./επιφάνεια) Για τα κάτωθι είδη :	ΒΑΡΟΣ (Γραμ./κιλόγος) Για τα κάτωθι :	ΑΝΤΟΧΗ ΚΑΙ ΕΠΙΜΗΚΙΝΣΗ (Σε % ανάλογία)	ΙΥΚΝΟΤΗΣ (Προκαθορισμένος όριθ. θραύσεων)	ΣΥΣΤΟΛΗ (Σε % ανάλογία)	ΔΙΑΣΤΟΛΗ (Σε % ανάλογία)
Φινέλες κοινές βαμβακερές και μετα- λοβαμβακερές-δένδριτες, σίλιν, περι- σπάλτες στολών έντασης έν. βάμβα- κος-πολυέστερ-καμωδέτες.	Ποδεία - Χειρόκιτα	Κατά μέγιστο και Κατά πάρος	Κατά μέγιστο και Κατά πάρος (Σε θραύσιμάν έκτασιν)	Κατά μέγιστο και Κατά πάρος	Κατά μέγιστο και Κατά πάρος
ΜΕΣΟΣ ΟΡΟΣ % 'Ανογή% 'Εκπτώσας	ΜΕΣΟΣ ΟΡΟΣ % 'Ανογή% 'Εκπτώσας	ΕΛΑΧΙΣΤΟ % 'Ανογή% 'Εκπτώσας	ΠΡΟΒΑΛΗΘΟΜΕΝΟ % 'Ανογή% 'Εκπτώσας	ΜΕΓΙΣΤΟ % 'Ανογή% 'Εκπτώσας	ΑΠΟ ΤΟ 0 % 'Ανογή% 'Εκπτώσας
+ 1% έως + 40% —	+ 1% έως + 40% —	- 1% - 2% —	- 4 - 2 —	+ 1% + 2% —	- 1% - 2% —
- 1% έως - 5% —	- 1% έως - 5% —	- 3% - 6% —	— 1% —	1,5% 3% —	1,5% 3% —
+ 3% + 6% —	- 3% - 6% —	- 5% - 8% —	— —	— —	— —

#### Π α ρ α τ η ρ ή σ ε ι ς

Η έπιτροπή παραλαβής, όταν διαπιστώσει ελαττώματα αίσθητά διά του γυμνού όφθαλμού που έχουν σαν συνέπεια την κακή εμφάνιση του είδους, σε συνάρτηση πάντα με την χρήση του και τό μέγεθος του ελαττώματος αυτού, δύναται νά απορρίψει την μερίδα αυτή.

Γιά λοιπά ελαττώματα που δέν επιρεάζουν δυσμενώς τό είδος στην χρήση του και δέν παρουσιάζουν αίσθητες διά του γυμνού όφθαλμού κακοτεχνίες στην όλη εμφάνιση του είδους, ή έπιτροπή δύναται νά επιβάλλει ποσοστά έκπτώσεως μέχρι 5% έκτός εάν άλλως άναφέρεται στις τεχνικές προδιαγραφές.

Η έπιτροπή παραλαβής ελέγχει τό 5% από κάθε μερίδα. Άνάλογα με τις κατωτέρω περιπτώσεις παραλαμβάνει τό είδος με έκπτωση ή τό απορρίπτεται.

α) Έάν από την ποσότητα των ελεγχόμενων τεμαχίων εύρεθούν τεμάχια ελαττωματικά άνω του 10% σε κύρια και δευτερεύοντα ελαττώματα τότε ή μερίς απορρίπτεται.

β) Έάν τό σύνολο των ελαττωματικών τεμαχίων είναι 10%, παραλαμβάνονται με έκπτωση 5% (Άνώτατο όριο έκπτώσεως).

γ) Έάν τό σύνολο των ελαττωματικών τεμαχίων είναι κάτω του 10%, τό ποσοστό της έκπτώσεως υπολογίζεται από την έπιτροπή παραλαβής.



**ΕΛΛΗΝΙΚΗ ΔΗΜΟΚΡΑΤΙΑ**  
**ΥΠΟΥΡΓΕΙΟ ΠΡΟΣΤΑΣΙΑΣ ΤΟΥ ΠΟΛΙΤΗ**  
**ΑΡΧΗΓΕΙΟ ΕΛΛΗΝΙΚΗΣ ΑΣΤΥΝΟΜΙΑΣ**  
 Επιτροπή Κατάρτισης Τεχνικών  
 Προδιαγραφών – Αξιολόγησης Τεχνικών  
 Προσφορών για την προμήθεια  
 προβλεπόμενων ατομικών εφοδίων και  
 λοιπών ειδών για την κάλυψη των  
 αναγκών των συνοριακών φυλάκων

### ΤΕΧΝΙΚΕΣ ΠΡΟΔΙΑΓΡΑΦΕΣ

#### ΧΕΙΡΟΚΤΙΩΝ ΔΕΡΜΑΤΙΝΩΝ ΧΡΩΜΑΤΟΣ ΜΑΥΡΟΥ

**1. ΠΡΟΟΡΙΣΜΟΣ :**

Κάλυψη αναγκών Ελληνικής Αστυνομίας.

**2. ΥΛΙΚΑ ΚΑΤΑΣΚΕΥΗ :**

Να είναι κατασκευασμένα από αδιάβροχο φυσικό δέρμα προβάτου και να φέρουν φυσική επιδερμίδα. Δέρματα σχετικά με τεχνητή επιδερμίδα αποκλείονται. Για την κατασκευή των γαντιών δεν θα χρησιμοποιούνται τα άκρα του δέρματος του ζώου. Τα αδιάβροχα επανωδέρματα που θα χρησιμοποιηθούν για την κατασκευή των γαντιών, να είναι αρίστης ποιότητας κατεργασμένα με άλατα χρωμίου και να μην φέρουν ελαττώματα. Το πρόσωπο του δέρματος να είναι φυσικό, ομοιογενές λείο και ομοιόμορφου χρωματισμού.

**3. ΑΠΑΙΤΗΣΕΙΣ ΑΔΙΑΒΡΟΧΟΥ ΕΠΑΝΩΔΕΡΜΑΤΟΣ ΔΕΥΣΗΣ ΧΡΩΜΙΟΥ:**

Χαρακτηριστικά	Μέθοδοι	Όρια
Πάχος (mm)	ISO 2589	1,0±0,2
Αντοχή στη διάσχιση (N/ mm)	ISO 3377-2	≥ 30
Αντοχή στις κάμψεις (Αριθμός κάμψεων)	ISO 5402	≥ 50.000 κάμψεις σε στεγνή μορφή χωρίς βλάβη
Αντοχή χρωματισμού στην τριβή (κλίμακα γκρι) α) 50 κύκλους στεγνή μορφή β) 20 κύκλους υγρή μορφή	ISO 11640	≥ 3
pH	ΕΛΟΤ EN 420	≥ 3,5 pH ≤9,5
Περιεκτικότητα σε Cr <sup>+6</sup>	ΕΛΟΤ EN 420	Μη ανιχνεύσιμο

Χαρακτηριστικά	Μέθοδοι	Όρια
Αζωχρώματα	CEN ISO/TS 17234	Δεν πρέπει να έχουν χρησιμοποιηθεί απαγορευμένα αζωχρώματα σύμφωνα με τη νομοθεσία

4. Τα γάντια να φέρουν πλήρη εσωτερική επένδυση από φανέλα βαμβακερή λευκή. Η επένδυση να είναι ραμμένη στερεά επί του δέρματος, χωρίς ελαττώματα και κακοτεχνίες και να μην ενοχλεί τον φέροντα το γάντι. Στην εσωτερική επένδυση και στο επάνω μέρος αυτής να φέρει ραμμένο μικρό ύφασμα με την ένδειξη του μεγέθους του κάθε γαντιού.

5. **ΑΠΑΙΤΗΣΕΙΣ ΒΑΜΒΑΚΕΡΗΣ ΦΑΝΕΛΛΑΣ :**

Χαρακτηριστικά	Μέθοδοι	Όρια
Σύνθεση (%)	Χημική ανάλυση	Βαμβάκι 100
Βάρος (g/m <sup>2</sup> )	ISO3801	200
Τίτλος νήματος	ISO 7211-5	30/1 πεννιέ
Πλέξη	Οπτικώς	INTEPΛΟΚ
pH	ΕΛΟΤ EN 420	Κοντά στο ουδέτερο

Όρια ανοχών και εκπτώσεων, ως Τεύχος Β' «Τεχν. Προδιαγραφές Υφασμάτων» Υπουργείου Εμπορίου.

6. **ΧΡΩΜΑΤΙΣΜΟΣ :**

Τα γάντια να είναι χρώματος μαύρου.

7. **ΣΥΣΚΕΥΑΣΙΑ :**

Τα γάντια να παραδίδονται ανά ζεύγος εντός φακέλλου (σελοφάν), σε ισχυρά χαρτόκουτα ανά (50) ζεύγη, στα οποία να αναγράφεται και το μέγεθος.

8. **Μ Ε Γ Ε Θ Η :**

Ποσοστιαία αναλογία μεγεθών ως κάτωθι:

ΝΟΥΜΕΡΑ	ΠΟΣΟΣΤΑ
No 8	
No 8,5	
No 9	
No 9,5	

No 10	
No 10,5	
No 11	

Η ποσοστιαία αναλογία των μεγεθών θα καθορισθεί κατά την υπογραφή της σύμβασης.

## **9. ΠΑΡΑΛΑΒΗ**

Η Επιτροπή παραλαβής, κατά την οριστική παραλαβή των γαντιών, είναι υποχρεωμένη να κάνει μακροσκοπικό έλεγχο με βάση την προδιαγραφή και το επίσημο δείγμα της Υπηρεσίας, για την καλή και ομοιόμορφη κατασκευή τους. Στη συνέχεια να στείλει δύο (2) γάντια στο Χημείο του Στρατού για εργαστηριακό έλεγχο και άλλα δύο (2) γάντια σε αυτή, ως αντίδειγμα. Τα δείγματα και τα έξοδα των εργαστηριακών ελέγχων θα βαρύνουν τον προμηθευτή.

### **Κανονισμός R.E.A.Ch.**

Οι συμμετέχοντες στο Διαγωνισμό υποχρεούνται μαζί με την τεχνική τους προσφορά να προσκομίσουν, **επί ποινή αποκλεισμού**, Υπεύθυνη Δήλωση στην οποία να δηλώνει ότι τα υπό προμήθεια είδη θα συμμορφώνονται με τις απαιτήσεις του Κανονισμού ΕΚ 1907/2006 - R.E.A.C.H. (Registration, Evaluation and Authorization of Chemicals) της Ευρωπαϊκής Ένωσης, όπως τροποποιήθηκε και ισχύει. Η δήλωση αυτή αφορά τα παρασκευάσματα καθώς και όλα τα αντικείμενα τα οποία περιέχουν χημικές ουσίες στη σύστασή τους ή στα οποία έχουν εφαρμοστεί χημικές ουσίες και παρασκευάσματα κατά την παραγωγή τους. Στις ανωτέρω χημικές ουσίες συμπεριλαμβάνονται και τα αζωχρώματα. Η Υπηρεσία μετά την υπογραφή της Σύμβασης διατηρεί το δικαίωμα, όπου και όταν κριθεί αναγκαίο, να ζητήσει να προσκομιστούν δικαιολογητικά τεκμηρίωσης ή να διενεργηθούν εργαστηριακές δοκιμές.

**10. ΧΡΟΝΟΣ-ΤΟΠΟΣ ΠΑΡΑΔΟΣΗΣ** : Εντός δύο (2) μηνών από την υπογραφή της Σύμβασης, στις αποθήκες της Ελληνικής Αστυνομίας (Λ. Θρακομακεδόνων 101-136 71 Αχαρναί-Αττικής).

Αθήνα, 19 Φεβρουαρίου 2020

**Η ΕΠΙΤΡΟΠΗ**

**Ο ΠΡΟΕΔΡΟΣ**

ΚΑΡΑΓΕΩΡΓΟΣ Ανδρέας  
Αστυν. Υποδ/ντής

**ΤΑ ΜΕΛΗ**

1. Αριστομένης ΓΡΑΙΚΙΩΤΗΣ  
ΔΕ/ΤΕΧΝ
2. Βασίλειος ΝΙΚΟΛΑΚΟΠΟΥΛΟΣ  
Υ/Α΄

Γ) ΠΙΝΑΚΑΣ 2  
ΑΝΟΧΩΝ ΚΑΙ ΕΚΠΤΩΣΕΩΝ ΓΙΑ ΧΗΜΙΚΕΣ ΕΚΤΡΟΠΕΣ ΥΦΑΣΜΑΤΩΝ (ΒΑΜΒΑΚΕΡΑ - ΣΤΥΜΜΙΚΤΑ)

ΒΑΡΟΣ Σε gr/m <sup>2</sup>	ΠΛΑΤΟΣ Σε cm, διάχυσον	ΑΝΤΟΧΗ ΣΤΗΜΟΝΟΣ Σε kg, ελαχίστη	ΑΝΤΟΧΗ ΚΡΟΚΗΣ Σε kg, ελαχίστη	ΕΠΙΜΗΚΥΝΣΗ ΣΤΗΜΟΝΟΣ Σε m.m., ελαχίστη	ΕΠΙΜΗΚΥΝΣΗ ΚΡΟΚΗΣ Σε m.m., ελαχίστη	ΠΥΚΝΟΤΗΤΗ ΣΤΗΜΟΝΟΣ Αριθ. Κλωστών/cm	ΠΥΚΝΟΤΗΤΗ ΚΡΟΚΗΣ Αριθ. Κλωστών/cm	ΣΥΣΤΟΛΗ ΣΤΗΜΟΝΟΣ επί τοις %, Μέγιστη	ΣΥΣΤΟΛΗ ΚΡΟΚΗΣ επί τοις %, Μέγιστη
Ανοχή Εκπτώσις επί τοις % επί τοις %	Ανοχή σε cm Εκπτώσις επί τοις % επί τοις %	Ανοχή Εκπτώσις επί τοις % επί τοις %	Ανοχή Εκπτώσις επί τοις % επί τοις %	Ανοχή Εκπτώσις επί τοις % επί τοις %	Ανοχή Εκπτώσις επί τοις % επί τοις %	Ανοχή Αρ. Κλ. επί τοις %	Ανοχή Αρ. Κλ. επί τοις %	Ανοχή Εκπτώσις επί τοις % επί τοις %	Ανοχή Εκπτώσις επί τοις % επί τοις %
+10% -5% -6% -7% -8% -9% -10%	+3 cm έως -2cm	έως -5% -6% -7% -8% -9% -10%	έως -5% -6% -7% -8% -9% -10%	έως -5% -6% -7% -8% -9% -10%	έως -5% -6% -7% -8% -9% -10%	1) Μέγιστ 24 κλωστής/cm +2 } κλ -1 } κλ 2) Από 24 έως 40 κλωστής/cm -2 κλ ±2 κλ -3 κλ 3) Άνω των 40 κλωστών/cm +4 } κλ -3 } κλ -4 κλ	+2 } κλ -1 } κλ -2 κλ ±2 κλ -3 κλ +4 } κλ -3 } κλ -4 κλ	+1% 1%	+1% 1%
ΦΥΤΙΚΑΙ ΟΥΣΙΑΙ	ΛΙΠΑΡΑΙ ΟΥΣΙΑΙ	ΑΙΘΑΛΙΑ ΔΙ' ΕΚΠΛΥΣΕΩΣ	ΥΦΑΝΣΙΣ	ΤΙΤΛΟΣ ΝΗΜΑΤΟΣ ΣΤΗΜΟΝΟΣ	ΤΙΤΛΟΣ ΝΗΜΑΤΟΣ ΚΡΟΚΗΣ	ΣΤΑΘΕΡΟΤΗΤΗ ΧΡΩΜΑΤΙΣΜΟΥ	Ποσότης Βαμβάκος		
επί τοις % Μέγιστο Ανοχή Εκπτώσις επί τοις % επί τοις %	επί τοις % Μέγιστο Ανοχή Εκπτώσις επί τοις % επί τοις %	επί τοις % Μέγιστη Ανοχή Εκπτώσις επί τοις % επί τοις %	Όπως καθορίζεται από τις προδιαγραφές	1) Για τα υφάσματα με τίτλο νήματος NE 12 και άνω, δίδεται ανοχή στον τίτλο ± 1 Νοούμερο 2) Για τα υφάσματα με τίτλο νήματος από NE 12 μέχρι NE 30, δίδεται ανοχή στον τίτλο ± 2 Νοούμερα 3) Για τα υφάσματα με τίτλο νήματος NE 30 και άνω, δίδεται ανοχή στον τίτλο ± 3 Νοούμερα	Σε μονάδες όπως καθορίζεται στο Τ.Ε. 34-233 Γ.Ε.Σ. Ανοχή	Ανοχή Εκπτώσις επί τοις %	Αρίθμητος ποσότητα, κατά εξακριβισμό, καθορισμένος ορισθείς μακρότης, λατόμης, απαλλοτριμένος ή των τριών.		
0,1% 0,2% 0,3% 0,4% 0,5%	0,1% 0,2% 0,3% 0,4% 0,5%	+1% +2% 1%							
0,5% 1,0% 1,5% 2,0% 2,5%	0,2% 0,4% 0,9% 1,6% 2,5%								

Τα ανωτέρω ποσοστά ανοχών και εκπτώσεων για φυσικές και λιπαρές ουσίες, νοούνται εφόσον των προβλεπόμενων από τις προδιαγραφές ορίων.

## ΕΙΔΙΚΕΣ ΑΠΑΙΤΗΣΕΙΣ ΓΙΑ ΧΑΡΤΟΚΙΒΩΤΙΑ ΣΥΣΚΕΥΑΣΙΑΣ ΥΛΙΚΩΝ (ΠΕΝΤΑΦΥΛΛΑ)

### 1. Γενικές Απαιτήσεις

Τα χαρτοκιβώτια πρέπει να είναι αρίστης ποιότητας και κατασκευής. Κατασκευάζονται από πεντάφυλλο χαρτόνι σε σχήμα ορθογωνίου παραλληλεπιπέδου σε κατάλληλες διαστάσεις για τη συσκευασία του αριθμού αρβυλών που καθορίζεται στην παράγραφο 4.1.2.

Τα χαρτοκιβώτια συνδέονται κατά τη μία από τις τέσσερις κατακόρυφες ακμές του παραλληλεπιπέδου με σιδερένιους συνδετήρες πάχους 2 mm και μήκους 14 mm και σε πυκνότητα ενός συνδετήρα ανά 3 έως 4 cm μήκους.

Εναλλακτικά μπορεί να χρησιμοποιηθεί στην κατασκευή τους τεχνική συγκόλλησης με τη χρήση της κατάλληλης κόλλας ώστε να έχουν την αντοχή που απαιτείται στην παράγραφο 2.2.

Το χρησιμοποιούμενο χαρτόνι θα πρέπει να έχει παρασκευαστεί κατά τρόπο ώστε τα εσωτερικά του τρία (3) φύλλα να είναι εμποτισμένα με παραφίνη δια της μεθόδου του ψεκασμού.

### 2. Ειδικές Απαιτήσεις

**2.1 Βάρος : 820 g/m<sup>2</sup> ± 10%.**

**2.2 Αντοχή στην διάρρηξη στη συσκευή MULLEN – TESTER (διάμετρος μεμβράνης 3 cm), ελάχιστο: 200 Lb/in<sup>2</sup> (14.06 kg/cm<sup>2</sup>).**

Αθήνα, 06 Ιουλίου 2021

**ΕΓΚΡΙΘΗΚΕ**

Ο ΔΙΕΥΘΥΝΤΗΣ

Ευάγγελος ΚΑΡΑΠΑΠΑΣ

Ταξίαρχος

Για την αντιγραφή

Αθήνα αυθημερόν, Για το Τμήμα Τεχνικών  
Προδιαγραφών/Δ-νση Προμηθειών/Γ.Δ.Ο.Υ.Ε.Σ.



Ψηφιακά υπογεγραμμένο  
από VASILEIOS  
NIKOLAKOPOULOS  
Ημερομηνία: 2021.08.09  
11:19:37 EEST



**ΕΛΛΗΝΙΚΗ ΔΗΜΟΚΡΑΤΙΑ  
ΥΠΟΥΡΓΕΙΟ ΠΡΟΣΤΑΣΙΑΣ ΤΟΥ ΠΟΛΙΤΗ  
Γ.Δ.Ο.Υ.Ε.Σ./ ΔΙΕΥΘΥΝΣΗ ΠΡΟΜΗΘΕΙΩΝ/  
ΤΜΗΜΑ ΤΕΧΝΙΚΩΝ ΠΡΟΔΙΑΓΡΑΦΩΝ**

Ταχ. Δ/ση Π.Κανελλοπούλου 4  
Τ.Κ. 101 77 ΑΘΗΝΑ  
Τηλ. :2131529776

**ΤΕΧΝΙΚΗ ΠΡΟΔΙΑΓΡΑΦΗ ΠΕΡΙΛΑΙΜΙΑ (ΦΟΥΛΑΡΙΑ)  
ΧΡΩΜΑΤΟΣ ΦΑΙΟΠΡΑΣΙΝΟΥ**

**1. ΣΚΟΠΟΣ**

Κάλυψη αναγκών προσωπικού της Ελληνικής Αστυνομίας.

**2. ΑΠΑΙΤΗΣΕΙΣ**

Η κατασκευή του περιλαιμίου πρέπει να είναι επιμελημένη και να γίνεται με την χρησιμοποίηση των πλέον κατάλληλων πρώτων υλών και μεθόδων ώστε να καλύπτονται πλήρως οι τεχνικές απαιτήσεις της προδιαγραφής.

**2.1 Πρώτες Ύλες**

Για την κατασκευή χρησιμοποιούνται νήματα δίκλινα από 100% πολυεστέρα τύπου microfleece.

**2.1.2 Νήματα NYLON**

Για την κατασκευή της ραφής των περιλαίμων χρησιμοποιείται πολυεστερική κλωστή συνεχής, χωρίς κόμβους, στριμμένη κανονικά σε όλο το μήκος, να μη μυρίζει δυσάρεστα και κυρίως μούχλα.

**3. ΠΕΡΙΓΡΑΦΗ-ΚΑΤΑΣΚΕΥΗ**

**3.1 Γενικά**

**3.1.1** Το πλεκτό ύφασμα αποτελείται από 100% πολυεστερικές ίνες. Από αυτές κατασκευάζεται το σώμα του περιλαιμίου.

**3.1.2** Στο επάνω χείλος του περιλαιμίου στην περίμετρο του υπάρχει τούνελ από το οποίο διέρχεται ελαστικό κορδόνι σύσφιξης και στο τέλος του οποίου εφαρμόζεται πλαστικό "stop" (φωτό 1).

**3.1.2** Το κάτω χείλος της περιφέρειας του περιλαιμίου πρέπει να έχει αναδίπλωση εσωτερική, από το ίδιο ύφασμα κατά δύο (2) εκατοστά.

**3.2 Τεχνικά Χαρακτηριστικά, Μέθοδοι Ελέγχου και Απαιτήσεις**

**3.2.1** Το χημικό εργαστήριο θα ελέγχει τα τεχνικά χαρακτηριστικά του πλεκτού υφάσματος των περιλαίμων που αναγράφονται στον παρακάτω Πίνακα Ι, με τις αντίστοιχες αναγραφόμενες μεθόδους ελέγχου.

**ΠΙΝΑΚΑΣ Ι**  
**Τεχνικά Χαρακτηριστικά, Μέθοδοι Ελέγχου και Απαιτήσεις Πλεκτού**  
**Υφάσματος Περιλαιμίου**

A/A	Έλεγχος	Απαιτήση	Μέθοδος Ελέγχου
1	Σύσταση νήματος	100% πολυεστέρας microfleece	ASTM D 276 ή AATCC 20 ή ISO 1833
2	Βάρος	210±10 g/m <sup>2</sup>	ISO 3801
3	Απώλεια βάρους με έκπλυση επί % (μέγ)	1	ASTM D629
4	Αντοχή στη διάρρηξη	Μέση αντοχή 1.020, 1 kPa Μέσο Ύψος 11 mm	ISO 13938-1
5	Μεταβολή διαστάσεων μετά την πλύση % (μέγ.)	3%	ISO 3759, ISO 5077, ISO 6330 (4 N Flatdry), AATCC 135
6	Αντοχή χρωματισμού		
	α. Στο ηλιακό φως	Ελάχ. 6	ISO 105-B01
	β. Στο νερό	Ελάχ. 5	ISO 105-E01
	γ. Στην πλύση <sup>(1)</sup>		
		Ελάχ. 4-5 μετά από πέντε (5) πλύσεις	ISO 105-C06 Test No A1S <sup>(2)</sup>
		Ελάχ. 4-5 μετά από πέντε (5) πλύσεις	ISO 105-C06 Test No B1S
	δ. Στον ιδρώτα	Ελάχ. 4-5	ISO 105-E04
7	Αντίσταση στη δημιουργία χνουδιάσματος (PILLING) (ελαχ)	5	ISO 12945-1, ASTM D 3512 6/
8	Έλεγχος ταινίας επισημάνσεων	Όπως παρατήρηση 3	Να μην παρουσιάζεται αλλοίωση ή ξεθώριασμα των επισημάνσεων
9	Έλεγχος παρουσίας αζωχρωστικών ουσιών	ISO 14362-1 ISO 14362-3	Απουσία αζωχρωστικών ουσιών που αναφέρονται στο προσάρτημα 8 και 9 της Προσθήκης XVII του Ευρωπαϊκού Κανονισμού 1907/2006 (REACH)

### Παρατηρήσεις

- Κατά τη διαδικασία των πλύσεων δε θα χρησιμοποιούνται μεταλλικά σφαιρίδια.
- Τα δοκίμια πλένονται στους 30 °C. Εφαρμόζονται οι λοιπές συνθήκες της μεθόδου εκτός της θερμοκρασίας.
- Ελέγχεται τυχόν αλλοίωση της ταινίας επισημάνσεων ή/και ξεθώριασμα των επισημάνσεων στα τεμάχια των περιλαίμιων που έχουν υποστεί όλες τις διαδικασίες

(πλύσεις-στέγνωμα) για τον προσδιορισμό της μεταβολής των διαστάσεων μετά από πλύση.

4. Για τον προσδιορισμό των διαστάσεων του Περιλαίμιου και των επιμέρους κομματιών του χρησιμοποιείται η διαδικασία που αναφέρεται στην πρότυπη μέθοδο ISO 22198 για τον προσδιορισμό του μήκους και του πλάτους υφασμάτων.

5. Τα υλικά κατά την παράδοση θα συνοδεύονται από το ISO 9001:2015 του εργοστασίου κατασκευής, καθώς και πιστοποιητικό ποιοτικού ελέγχου του εργοστασίου κατασκευής, υπογεγραμμένο από το νόμιμο εκπρόσωπο του, που θα πιστοποιούνται όλες οι παραπάνω ιδιότητες του υφάσματος.

### **3.3 ΕΙΔΙΚΕΣ ΑΠΑΙΤΗΣΕΙΣ ΓΙΑ ΤΗΝ ΚΛΩΣΤΗ ΡΑΦΗΣ ΠΕΡΙΛΑΙΜΙΟΥ**

#### **3.3.1 Γενικά**

Για την κατασκευή της ραφής των περιλαίμιων χρησιμοποιείται πολυεστερική κλωστή συνεχής, χωρίς κόμβους, στριμμένη κανονικά σε όλο το μήκος, να μη μυρίζει δυσάρεστα και κυρίως μούχλα.

#### **3.3.2 Τεχνικά Χαρακτηριστικά, Μέθοδοι Ελέγχου και Απαιτήσεις**

Το χημικό εργαστήριο θα ελέγχει τα τεχνικά χαρακτηριστικά της κλωστής ραφής των περιλαίμιων που αναγράφονται στον παρακάτω Πίνακα I, με τις αντίστοιχες αναγραφόμενες μεθόδους ελέγχου.

<b>A/A</b>	<b>Τεχνικό Χαρακτηριστικό</b>	<b>Απαιτήση</b>	<b>Μέθοδος Ελέγχου</b>
1	Σύσταση	Πολυεστέρας 100%	AATCC 20 ASTM D276 ISO 1833
2	Αριθμός κλώνων	Δύο	Οπτικά
3	pH	5 - 7,5	ISO 3071
4	Παρουσία ασταθούς θείου	Απουσία θείου	Federal Test Method Standards No 191A, Method 2020
5	Αντοχή χρωματισμού	Ελάχ. 4 - 5	Όπως παρατήρηση 1

#### **Παρατήρηση**

Ο έλεγχος της μεταβολής του χρωματισμού των κλωστών ραφής γίνεται στα περιλαίμια που έχουν υποστεί τις πέντε (5) πλύσεις για τον προσδιορισμό της μεταβολής των διαστάσεων. Η σύγκριση γίνεται με τις κλωστές ραφής των περιλαίμιων που δεν έχουν υποστεί καμία κατεργασία και η αξιολόγηση με τη μέθοδο AATCC EP-9.

#### **4. ΕΛΕΓΧΟΙ**

Η Επιτροπή παραλαβής, έχει δικαίωμα εισόδου στις εγκαταστάσεις του κατασκευαστή- προμηθευτή, για να ενεργεί έλεγχο στα χρησιμοποιούμενα υλικά και τον τρόπο κατασκευής τους.

##### **4.1 ΔΕΙΓΜΑΤΟΛΗΨΙΑ**

α. Η ποσότητα παραδίδεται σε μία μερίδα. Η Επιτροπή Παραλαβής, λαμβάνει έξι (6) δείγματα, αφού τα ελέγξει μακροσκοπικά για τη συμφωνία με την τεχνική προδιαγραφή, θα αποστείλει τα τρία (3) στο Γ.Χ.Κ. ή άλλο διαπιστευμένο Χημικό Εργαστήριο, σε περίπτωση δε κατ' έφεση εξέτασης σε Χημικό Εργαστήριο που ανήκει στον ευρύτερο Δημόσιο Τομέα, για φυσικοχημικούς ελέγχους και τη συμφωνία με τεχνικά χαρακτηριστικά των υλικών κατασκευής. Τα άλλα τρία (3) θα αποτελέσουν τα αντιδείγματα που φυλάσσονται στην Υπηρεσία.

**Τα δείγματα - αντιδείγματα και τα έξοδα των εργαστηριακών ελέγχων θα βαρύνουν τον προμηθευτή.**

##### **4.2 ΜΑΚΡΟΣΚΟΠΙΚΟΣ ΕΛΕΓΧΟΣ**

Γίνεται από την Επιτροπή Παραλαβής, η οποία με βάση την προδιαγραφή εξετάζει τουλάχιστον το 10% και ελέγχει τα παρακάτω :

- α. Το χρωματισμό.
- β. Τα μακροσκοπικά χαρακτηριστικά του υφάσματος.
- γ. Τη ραφή γενικά, αν αυτή συμφωνεί με τους κανόνες της τέχνης, είναι επιμελημένη και άρτια.
- δ. Την συσκευασία και τις επισημάνσεις.

##### **4.3 ΕΡΓΑΣΤΗΡΙΑΚΟΣ ΕΛΕΓΧΟΣ**

Εργαστηριακός έλεγχος γίνεται στο Γ.Χ.Κ. ή άλλο διαπιστευμένο Χημικό Εργαστήριο, σε περίπτωση δε κατ' έφεση εξέτασης σε Χημικό Εργαστήριο που ανήκει στον ευρύτερο Δημόσιο Τομέα, για τους ελέγχους που περιγράφονται στον ΠΙΝΑΚΑ Ι της παρ. 3.2.1:

###### **4.3.1 Χρωματισμός Πλεκτού Υφάσματος**

α. Ο χρωματισμός του πλεκτού υφάσματος κατασκευής των περιλαίμιων να είναι ΦΑΙΟΠΡΑΣΙΝΟ.

**4.4 Συμμόρφωση με τις απαιτήσεις της R.E.A.Ch.**

Οι συμμετέχοντες στο Διαγωνισμό υποχρεούνται μαζί με την τεχνική τους προσφορά να προσκομίσουν, **επί ποινή αποκλεισμού**, Υπεύθυνη Δήλωση στην οποία να δηλώνει ότι τα υπό προμήθεια είδη θα συμμορφώνονται με τις απαιτήσεις του Κανονισμού ΕΚ 1907/2006 – R.E.A.C.H. (Registration, Evaluation and Authorization of Chemicals) της Ευρωπαϊκής Ένωσης, όπως τροποποιήθηκε και ισχύει. Η δήλωση αυτή αφορά τα παρασκευάσματα καθώς και όλα τα αντικείμενα τα οποία περιέχουν χημικές ουσίες στη σύστασή τους ή στα οποία έχουν εφαρμοστεί χημικές ουσίες και παρασκευάσματα κατά τη παραγωγή τους. Στις ανωτέρω χημικές ουσίες συμπεριλαμβάνονται και τα αζωχρώματα. Η Υπηρεσία μετά την υπογραφή της Σύμβασης διατηρεί το δικαίωμα, όπου και όταν κριθεί αναγκαίο, να ζητήσει να προσκομιστούν δικαιολογητικά τεκμηρίωσης ή να διενεργηθούν εργαστηριακές δοκιμές.

**4.5 Παραλαβή - Απόρριψη**

**4.5.1** Όλοι οι όροι της παρούσης θεωρούνται απαραίσιμοι και το είδος παραλαμβάνεται οριστικά από την Επιτροπή Ελέγχου και Παραλαβής αν συμφωνούν απολύτως με τις απαιτήσεις του μακροσκοπικού ελέγχου της παρούσας προδιαγραφής.

**4.5.2** Για εκτροπές που αφορούν τη συσκευασία ή τις επισημάνσεις επιβάλλεται η συμμόρφωση με τις απαιτήσεις της Προδιαγραφής.

**5. ΔΙΑΦΟΡΑ****5.1 Συσκευασία**

**5.1.1** Το περιλαίμιο συσκευάζεται σε διαφανή πλαστική σακούλα.

**5.1.2** Συσκευάζονται σε πεντάφυλλο χαρτοκιβώτιο καταλλήλων διαστάσεων, τα οποία πρέπει να ικανοποιούν τις απαιτήσεις που καθορίζονται στο Παράρτημα Β΄.

**5.1.3** Κάθε χαρτοκιβώτιο συσκευασίας φέρει εξωτερικά ταινία (τσέρκι) μεταλλική ή πλαστική, μία κατά τον διαμήκη άξονα και δύο κατά τον εγκάρσιο άξονα.

**5.2 Επισημάνσεις**

**5.2.1** Εσωτερικά τοποθετούνται με σιδηρότυπο τα ακόλουθα στοιχεία με λευκά γράμματα:



**5.2.3** Στην εξωτερική όψη κάθε χαρτοκιβωτίου και επί της μεγαλύτερης πλευράς που δε φέρει άλλες επισημάνσεις, πρέπει να εκτυπώνονται με ανεξίτηλο τρόπο τα παρακάτω στοιχεία:

<b>ΕΛΛΗΝΙΚΗ ΑΣΤΥΝΟΜΙΑ ΠΕΡΙΛΑΙΜΙΟ (ΦΟΥΛΑΡΙ) ΦΑΙΟΠΡΑΣΙΝΟ</b>	
ΑΡΙΘΜΟΣ ΣΥΜΒΑΣΗΣ	.....
ΚΑΤΑΣΚΕΥΑΣΤΗΣ	..
ΑΡΙΘΜΟΣ ΚΑΙ ΗΜΕΡΟΜΗΝΙΑ ΣΥΜΒΑΣΗΣ	
ΠΟΣΟΤΗΤΑ	

**5.3 Τόπος Παράδοσης**

Εντός των αποθηκών της Ελληνικής Αστυνομίας (Αμυγδαλέζα-Αχαρνών-Αττικής).

**5.4 Χρόνος Παράδοσης**

Εντός τριών (3) μηνών από την υπογραφή της σύμβασης

Αθήνα, 15 Νοεμβρίου 2022

Ο  
ΣΥΝΤΑΚΤΗΣ  
ΝΙΚΟΛΑΚΟΠΟΥΛΟΣ Βασίλειος  
Α/Β'

Η  
ΔΙΕΥΘΥΝΤΗΣ  
Παναγιώτα ΘΕΡΜΟΓΙΑΝΝΗ  
Ταξίαρχος

Αθήνα, 15 Νοεμβρίου 2022  
**ΕΓΚΡΙΘΗΚΕ**  
Η ΔΙΕΥΘΥΝΤΗΣ  
Παναγιώτα ΘΕΡΜΟΓΙΑΝΝΗ  
Ταξίαρχος

Για την αντιγραφή  
Αθήνα αυθημερόν, Για το Τμήμα Τεχνικών  
Προδιαγραφών/Δ-νση Προμηθειών/Γ.Δ.Ο.Υ.Ε.Σ.

**ΠΑΡΑΡΤΗΜΑ Α΄**

1. Το ύψος του περιλαιμίου είναι  $27\pm 3$  εκ. και το πλάτος  $30\pm 3$  εκ..



30±3 εκ.

**Φώτο 1**

**ΠΑΡΑΡΤΗΜΑ Β΄**

**ΕΙΔΙΚΕΣ ΑΠΑΙΤΗΣΕΙΣ ΓΙΑ  
ΧΑΡΤΟΚΙΒΩΤΙΑ ΣΥΣΚΕΥΑΣΙΑΣ ΥΛΙΚΩΝ (ΠΕΝΤΑΦΥΛΛΑ)**

**1. Γενικές Απαιτήσεις**

Τα χαρτοκιβώτια πρέπει να είναι αρίστης ποιότητας και κατασκευής. Κατασκευάζονται από πεντάφυλλο χαρτόνι σε σχήμα ορθογωνίου παραλληλεπιπέδου.

Τα χαρτοκιβώτια συνδέονται κατά τη μία από τις τέσσερις κατακόρυφες ακμές του παραλληλεπιπέδου με σιδερένιους συνδετήρες πάχους **2 mm** και μήκους **14 mm** και σε πυκνότητα ενός συνδετήρα ανά **3 έως 4 cm μήκους**.

Εναλλακτικά μπορεί να χρησιμοποιηθεί στην κατασκευή τους τεχνική συγκόλλησης με τη χρήση της κατάλληλης κόλλας ώστε να έχουν την αντοχή που απαιτείται στην παράγραφο 2.2.

Το χρησιμοποιούμενο χαρτόνι θα πρέπει να έχει παρασκευαστεί κατά τρόπο ώστε τα εσωτερικά του τρία (3) φύλλα να είναι εμποτισμένα με παραφίνη δια της μεθόδου του ψεκασμού.

**2. Ειδικές Απαιτήσεις**

**2.1** Βάρος ελάχιστο: **820 g/m<sup>2</sup>**.

**2.2** Αντοχή στην διάρρηξη στη συσκευή MULLEN - TESTER (διάμετρος μεμβράνης **3 cm**), ελάχιστο: **200 lb/in<sup>2</sup>** (14.06 Kg/cm<sup>2</sup>).



**ΕΛΛΗΝΙΚΗ ΔΗΜΟΚΡΑΤΙΑ**  
**ΥΠΟΥΡΓΕΙΟ ΠΡΟΣΤΑΣΙΑΣ ΤΟΥ ΠΟΛΙΤΗ**  
**ΑΡΧΗΓΕΙΟ ΕΛΛΗΝΙΚΗΣ ΑΣΤΥΝΟΜΙΑΣ**  
**Επιτροπή Κατάρτισης Τεχνικών**  
**Προδιαγραφών – Αξιολόγησης Τεχνικών**  
**Προσφορών για την προμήθεια**  
**προβλεπόμενων ατομικών εφοδίων και**  
**λοιπών ειδών για την κάλυψη των**  
**αναγκών των συνοριακών φυλάκων**

**ΤΕΧΝΙΚΗ ΠΡΟΔΙΑΓΡΑΦΗ ΠΕΡΙΛΑΙΜΙΑ (ΦΟΥΛΑΡΙΑ)**  
**ΧΡΩΜΑΤΟΣ ΛΑΔΟΠΡΑΣΙΝΟΥ (ΜΠΑΛΑΚΛΑΒΑ).**

**1. ΣΚΟΠΟΣ**

Κάλυψη αναγκών προσωπικού της Ελληνικής Αστυνομίας.

**2. ΑΠΑΙΤΗΣΕΙΣ**

Η κατασκευή της μπαλακλάβα πρέπει να είναι επιμελημένη και να γίνεται με την χρησιμοποίηση των πλέον κατάλληλων πρώτων υλών και μεθόδων ώστε να καλύπτονται πλήρως οι τεχνικές απαιτήσεις της προδιαγραφής.

**2.1 Πρώτες Ύλες**

Για την κατασκευή χρησιμοποιούνται νήματα δίκλινα από 100% πολυεστέρας τύπου polar text.

**2.1.2 Νήματα NYLON**

Για την κατασκευή της ραφής των μπαλακλάβα χρησιμοποιείται πολυεστερική κλωστή συνεχής, χωρίς κόμβους, στριμμένη κανονικά σε όλο το μήκος, να μη μυρίζει δυσάρεστα και κυρίως μούχλα.

**3. ΠΕΡΙΓΡΑΦΗ-ΚΑΤΑΣΚΕΥΗ**

**3.1 Γενικά**

Το πλεκτό ύφασμα αποτελείται από 100% πολυεστερικές ίνες. Από αυτές κατασκευάζεται το σώμα της μπαλακλάβα.

**3.2 Τεχνικά Χαρακτηριστικά, Μέθοδοι Ελέγχου και Απαιτήσεις**

**3.2.1** Το χημικό εργαστήριο θα ελέγχει τα τεχνικά χαρακτηριστικά του πλεκτού υφάσματος των μπαλακλάβα που αναγράφονται στον παρακάτω Πίνακα Ι, με τις αντίστοιχες αναγραφόμενες μεθόδους ελέγχου.

**ΠΙΝΑΚΑΣ Ι**  
**Τεχνικά Χαρακτηριστικά, Μέθοδοι Ελέγχου και Απαιτήσεις Πλεκτού**  
**Υφάσματος Μπαλακλάβα**

A/A	Έλεγχος	Απαιτήση	Μέθοδος Ελέγχου
1	Σύσταση νήματος	100% polar text (πολυεστέρας)	ASTM D 276 ή AATCC 20 ή ISO 1833
2	Βάρος	210±10 g/m <sup>2</sup>	ISO 3801
3	Απώλεια βάρους με έκπλυση επί % (μέγ)	1	ASTM D629
4	Αντοχή στη διάρρηξη	Μέση αντοχή 1.020, 1 kPa Μέσο Ύψος 11 mm	ISO 13938-1
5	Μεταβολή διαστάσεων μετά την πλύση % (μέγ.)	3%	ISO 3759,ISO 5077,ISO 6330 (4 N Flatdry), AATCC 135
6	Αντοχή χρωματισμού		
	α. Στο ηλιακό φως	Ελάχ. 6	ISO 105-B01
	β. Στο νερό	Ελάχ. 5	ISO 105-E01
	γ. Στην πλύση <sup>(1)</sup>		
		Ελάχ. 4-5 μετά από πέντε (5) πλύσεις	ISO 105-C06 Test No A1S <sup>(2)</sup>
		Ελάχ. 4-5 μετά από πέντε (5) πλύσεις	ISO 105-C06 Test No B1S
	δ. Στον ιδρώτα	Ελάχ. 4-5	ISO 105-E04
7	Αντίσταση στη δημιουργία χνουδιάσματος (PILLING) (ελαχ)	5	ISO 12945-1, ASTM D 3512 6/
8	Έλεγχος ταινίας επισημάνσεων	Όπως παρατήρηση 3	Να μην παρουσιάζεται αλλοίωση ή ξεθώριασμα των επισημάνσεων
9	Έλεγχος παρουσίας αζωχρωστικών ουσιών	ISO 14362-1 ISO 14362-3	Απουσία αζωχρωστικών ουσιών που αναφέρονται στο προσάρτημα 8 και 9 της Προσθήκης XVII του Ευρωπαϊκού Κανονισμού 1907/2006 (REACH)
10	Έλεγχος διαστάσεων	Όπως παρατήρηση 4	Όπως Πίνακας Μεγεθών Μπαλακλάβα

**Παρατηρήσεις**

- Κατά τη διαδικασία των πλύσεων δε θα χρησιμοποιούνται μεταλλικά σφαιρίδια.
- Τα δοκίμια πλένονται στους 30 °C. Εφαρμόζονται οι λοιπές συνθήκες της μεθόδου εκτός της θερμοκρασίας.
- Ελέγχεται τυχόν αλλοίωση της ταινίας επισημάνσεων ή/και ξεθώριασμα των επισημάνσεων στα τεμάχια των μπαλακλάβα που έχουν υποστεί όλες τις διαδικασίες

(πλύσεις-στέγνωμα) για τον προσδιορισμό της μεταβολής των διαστάσεων μετά από πλύση.

4. Για τον προσδιορισμό των διαστάσεων του μπαλακλάβα και των επιμέρους κομματιών του χρησιμοποιείται η διαδικασία που αναφέρεται στην πρότυπη μέθοδο ISO 22198 για τον προσδιορισμό του μήκους και του πλάτους υφασμάτων.

5. Τα υλικά κατά την παράδοση θα συνοδεύονται από το ISO 9001:2015 του εργοστασίου κατασκευής, καθώς και πιστοποιητικό ποιοτικού ελέγχου του εργοστασίου κατασκευής, υπογεγραμμένο από το νόμιμο εκπρόσωπο του, που θα πιστοποιούνται όλες οι παραπάνω ιδιότητες του υφάσματος.

### **3.3 ΕΙΔΙΚΕΣ ΑΠΑΙΤΗΣΕΙΣ ΓΙΑ ΤΗΝ ΚΛΩΣΤΗ ΡΑΦΗΣ ΜΠΑΛΑΚΛΑΒΑ**

#### **3.3.1 Γενικά**

Για την κατασκευή της ραφής των μπαλακλάβα χρησιμοποιείται πολυεστερική κλωστή συνεχής, χωρίς κόμβους, στριμμένη κανονικά σε όλο το μήκος, να μη μυρίζει δυσάρεστα και κυρίως μούχλα.

#### **3.3.2 Τεχνικά Χαρακτηριστικά, Μέθοδοι Ελέγχου και Απαιτήσεις**

Το χημικό εργαστήριο θα ελέγχει τα τεχνικά χαρακτηριστικά της κλωστής ραφής των μπαλακλάβα που αναγράφονται στον παρακάτω Πίνακα Ι, με τις αντίστοιχες αναγραφόμενες μεθόδους ελέγχου.

<b>A/A</b>	<b>Τεχνικό Χαρακτηριστικό</b>	<b>Απαίτηση</b>	<b>Μέθοδος Ελέγχου</b>
1	Σύσταση	Πολυεστέρας 100%	AATCC 20 ASTM D276 ISO 1833
2	Αριθμός κλώνων	Δύο	Οπτικά
3	pH	5 - 7,5	ISO 3071
4	Παρουσία ασταθούς θείου	Απουσία θείου	Federal Test Method Standards No 191A, Method 2020
5	Αντοχή χρωματισμού	Ελάχ. 4 - 5	Όπως παρατήρηση 1

#### **Παρατήρηση**

Ο έλεγχος της μεταβολής του χρωματισμού των κλωστών ραφής γίνεται στα μπαλακλάβα που έχουν υποστεί τις πέντε (5) πλύσεις για τον προσδιορισμό της μεταβολής των διαστάσεων (όπως Πίνακας Μεγεθών Μπαλακλάβα). Η σύγκριση γίνεται με τις κλωστές ραφής των μπαλακλάβα που δεν έχουν υποστεί καμία κατεργασία και η αξιολόγηση με τη μέθοδο AATCC EP-9.]

#### **4. ΕΛΕΓΧΟΙ**

Η Επιτροπή παραλαβής, έχει δικαίωμα εισόδου στις εγκαταστάσεις του κατασκευαστή- προμηθευτή, για να ενεργεί έλεγχο στα χρησιμοποιούμενα υλικά και τον τρόπο κατασκευής τους.

##### **4.1 ΔΕΙΓΜΑΤΟΛΗΨΙΑ**

α. Η ποσότητα παραδίδεται σε μία μερίδα. Η Επιτροπή Παραλαβής, λαμβάνει έξι (6) δείγματα, αφού τα ελέγξει μακροσκοπικά για τη συμφωνία με την τεχνική προδιαγραφή, θα αποστείλει τα τρία στο Παράρτημα Αθηνών της ΕΒΕΤΑΜ (πρώην ΕΤΑΚΕΙ) ( τηλ. 210 9245318 , 210 9243535 ) για εργαστηριακό έλεγχο, και τα άλλα θα αποτελέσουν τα αντιδείγματα που φυλάσσονται στην Υπηρεσία.

**Τα δείγματα - αντιδείγματα και τα έξοδα των εργαστηριακών ελέγχων θα βαρύνουν τον προμηθευτή.**

##### **4.2 ΜΑΚΡΟΣΚΟΠΙΚΟΣ ΕΛΕΓΧΟΣ**

Γίνεται από την Επιτροπή Παραλαβής, η οποία με βάση την προδιαγραφή εξετάζει τουλάχιστον το 10% και ελέγχει τα παρακάτω :

- α. Το χρωματισμό.
- β. Τις διαστάσεις, τα μεγέθη και τα ποσοστά μεγεθών, σύμφωνα με τους πίνακες μεγεθών .
- γ. Τα μακροσκοπικά χαρακτηριστικά του υφάσματος.
- δ. Τη ραφή γενικά, αν αυτή συμφωνεί με τους κανόνες της τέχνης, είναι επιμελημένη και άρτια.
- ε. Την συσκευασία και τις επισημάνσεις.

##### **4.3 ΕΡΓΑΣΤΗΡΙΑΚΟΣ ΕΛΕΓΧΟΣ**

Εργαστηριακός έλεγχος γίνεται στο Παράρτημα Αθηνών της ΕΒΕΤΑΜ (πρώην Ε.Τ.Α.Κ.Ε.Ι.) ( τηλ. 210 9245318 , 210 9243535 ), για τους ελέγχους που περιγράφονται στον ΠΙΝΑΚΑ Ι της παρ. 3.2.1:

##### **4.4 Συμμόρφωση με τις απαιτήσεις της R.E.A.Ch.**

Οι συμμετέχοντες στο Διαγωνισμό υποχρεούνται μαζί με την τεχνική τους προσφορά να προσκομίσουν, **επί ποινή αποκλεισμού**, Υπεύθυνη Δήλωση στην οποία να δηλώνει ότι τα υπό προμήθεια είδη θα συμμορφώνονται με τις απαιτήσεις του Κανονισμού ΕΚ 1907/2006 – R.E.A.C.H. (Registration, Evaluation and Authorization of Chemicals) της Ευρωπαϊκής Ένωσης, όπως τροποποιήθηκε και ισχύει. Η δήλωση

αυτή αφορά τα παρασκευάσματα καθώς και όλα τα αντικείμενα τα οποία περιέχουν χημικές ουσίες στη σύστασή τους ή στα οποία έχουν εφαρμοστεί χημικές ουσίες και παρασκευάσματα κατά τη παραγωγή τους. Στις ανωτέρω χημικές ουσίες συμπεριλαμβάνονται και τα αζωχρώματα. Η Υπηρεσία μετά την υπογραφή της Σύμβασης διατηρεί το δικαίωμα, όπου και όταν κριθεί αναγκαίο, να ζητήσει να προσκομιστούν δικαιολογητικά τεκμηρίωσης ή να διενεργηθούν εργαστηριακές δοκιμές.

#### **4.5 Παραλαβή - Απόρριψη**

**4.5.1** Όλοι οι όροι της παρούσης θεωρούνται απαραίτητοι και το είδος παραλαμβάνεται οριστικά από την Επιτροπή Ελέγχου και Παραλαβής αν συμφωνούν απολύτως με τις απαιτήσεις του μακροσκοπικού ελέγχου της παρούσας προδιαγραφής.

**4.5.2** Για εκτροπές που αφορούν τη συσκευασία ή τις επισημάνσεις επιβάλλεται η συμμόρφωση με τις απαιτήσεις της Προδιαγραφής.

### **5. ΔΙΑΦΟΡΑ**

#### **5.1 Συσκευασία**

**5.1.1** Η μπαλακλάβα συσκευάζεται σε διαφανή πλαστική σακούλα.

**5.1.2** Συσκευάζονται σε πεντάφυλλο χαρτοκιβώτιο καταλλήλων διαστάσεων, τα οποία πρέπει να ικανοποιούν τις απαιτήσεις που καθορίζονται στο Παράρτημα Β΄.

**5.1.3** Κάθε χαρτοκιβώτιο συσκευασίας φέρει εξωτερικά ταινία (τσέρκι) μεταλλική ή πλαστική, μία κατά τον διαμήκη άξονα και δύο κατά τον εγκάρσιο άξονα.

#### **5.2 Επισημάνσεις**

**5.2.1** Εσωτερικά τοποθετούνται με σιδηρότυπο τα ακόλουθα στοιχεία με λευκά γράμματα:



**5.2.3** Στην εξωτερική όψη κάθε χαρτοκιβωτίου και επί της μεγαλύτερης πλευράς που δε φέρει άλλες επισημάνσεις, πρέπει να εκτυπώνονται με ανεξίτηλο τρόπο τα παρακάτω στοιχεία:

<b>ΕΛΛΗΝΙΚΗ ΑΣΤΥΝΟΜΙΑ</b>	
<b>ΜΠΑΛΑΚΛΑΒΑ</b>	
ΑΡΙΘΜΟΣ ΟΝΟΜΑΣΤΙΚΟΥ	.....
ΚΑΤΑΣΚΕΥΑΣΤΗΣ	.....
ΑΡΙΘΜΟΣ ΚΑΙ ΗΜΕΡΟΜΗΝΙΑ ΣΥΜΒΑΣΗΣ	.....
ΜΕΓΕΘΟΣ	.....
ΠΟΣΟΤΗΤΑ	.....

**5.3 Τόπος Παράδοσης**

Στις αποθήκες της Ελληνικής Αστυνομίας (Αμυγδαλέζα-Αχαρνών-Αττικής).

**5.4 Χρόνος Παράδοσης**

Εντός δύο (2) μηνών από την υπογραφή της σύμβασης

Αθήνα, 12 Μαρτίου 2020

**Η ΕΠΙΤΡΟΠΗ**

**Ο ΠΡΟΕΔΡΟΣ**

ΚΑΡΑΓΕΩΡΓΟΣ Ανδρέας  
Αστυν. Υποδ/ντής

**ΤΑ ΜΕΛΗ**

1. Αριστομένης ΓΡΑΙΚΙΩΤΗΣ  
ΔΕ/ΤΕΧΝ

2. Βασίλειος ΝΙΚΟΛΑΚΟΠΟΥΛΟΣ  
Υ/Α΄

Αθήνα, 06 Ιουλίου 2021

**ΕΓΚΡΙΘΗΚΕ**

Ο ΔΙΕΥΘΥΝΤΗΣ

Ευάγγελος ΚΑΡΑΠΑΠΑΣ  
Ταξίαρχος

Για την αντιγραφή  
Αθήνα αυθημερόν, Για το Τμήμα Τεχνικών  
Προδιαγραφών/Δ-νση Προμηθειών/Γ.Δ.Ο.Υ.Ε.Σ.



Ψηφιακά υπογεγραμμένο από  
VASILEIOS NIKOLAKOPOULOS  
Ημερομηνία: 2021.08.09  
11:16:57 EEST

**ΠΑΡΑΡΤΗΜΑ Α΄**

1. Το ύψος του μπαλακλάβα είναι 52 εκ.

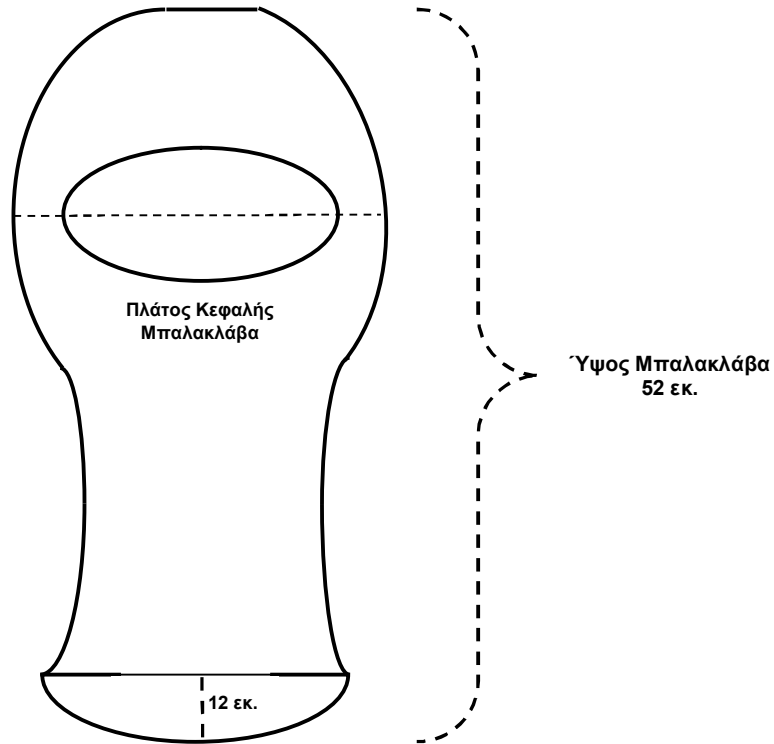
**ΠΙΝΑΚΑΣ  
ΜΕΓΕΘΩΝ ΜΠΑΛΑΚΛΑΒΑ**

<b>No</b>	<b>Πλάτος Κεφαλής Μπαλακλάβα</b>
SMALL (S)	24 εκ.
MEDIUM (M)	26 εκ.
LARGE (L)	28 εκ.
EXTRA LARGE (XL)	30 εκ.

Η ποσοστιαία αναλογία των μεγεθών θα καθοριστεί με την υπογραφή της σύμβασης.

**ΠΑΡΑΡΤΗΜΑ Β΄**

**ΕΙΔΙΚΕΣ ΑΠΑΙΤΗΣΕΙΣ ΓΙΑ ΧΑΡΤΟΚΙΒΩΤΙΑ ΣΥΣΚΕΥΑΣΙΑΣ ΥΛΙΚΩΝ  
(ΠΕΝΤΑΦΥΛΛΑ)**

**1. Γενικές Απαιτήσεις**

Τα χαρτοκιβώτια πρέπει να είναι αρίστης ποιότητας και κατασκευής. Κατασκευάζονται από πεντάφυλλο χαρτόνι σε σχήμα ορθογωνίου παραλληλεπιπέδου σε κατάλληλες διαστάσεις για τη συσκευασία του αριθμού αρβυλών που καθορίζεται στην παράγραφο 4.1.2.

Τα χαρτοκιβώτια συνδέονται κατά τη μία από τις τέσσερις κατακόρυφες ακμές του παραλληλεπιπέδου με σιδερένιους συνδετήρες πάχους 2 mm και μήκους 14 mm και σε πυκνότητα ενός συνδετήρα ανά 3 έως 4 cm μήκους. Εναλλακτικά μπορεί να χρησιμοποιηθεί στην κατασκευή τους τεχνική συγκόλλησης με τη χρήση της κατάλληλης κόλλας ώστε να έχουν την αντοχή που απαιτείται στην παράγραφο 2.2.

Το χρησιμοποιούμενο χαρτόνι θα πρέπει να έχει παρασκευαστεί κατά τρόπο ώστε τα εσωτερικά του τρία (3) φύλλα να είναι εμποτισμένα με παραφίνη δια της μεθόδου του ψεκασμού.

**2. Ειδικές Απαιτήσεις**

2.1 Βάρος ελάχιστο: 820 g/m<sup>2</sup>.

2.2 Αντοχή στην διάρρηξη στη συσκευή MULLEN – TESTER (διάμετρος μεμβράνης 3 cm), ελάχιστο: 200 Lb/in<sup>2</sup> (14.06 kg/cm<sup>2</sup>).



**ΕΛΛΗΝΙΚΗ ΔΗΜΟΚΡΑΤΙΑ**  
**ΥΠΟΥΡΓΕΙΟ ΠΡΟΣΤΑΣΙΑΣ ΤΟΥ ΠΟΛΙΤΗ**  
**ΑΡΧΗΓΕΙΟ ΕΛΛΗΝΙΚΗΣ ΑΣΤΥΝΟΜΙΑΣ**  
Επιτροπή Κατάρτισης Τεχνικών  
Προδιαγραφών – Αξιολόγησης Τεχνικών  
Προσφορών για την προμήθεια  
προβλεπόμενων ατομικών εφοδίων και  
λοιπών ειδών για την κάλυψη των  
αναγκών των συνοριακών φυλάκων

### **ΤΕΧΝΙΚΕΣ ΠΡΟΔΙΑΓΡΑΦΕΣ**

#### **ΑΡΒΥΛΟΥ ΑΠΟ ΔΕΡΜΑ ΑΔΙΑΒΡΟΧΟ ΧΡΩΜΑΤΟΣ ΜΑΥΡΟΥ**

## **1. ΕΙΣΑΓΩΓΗ**

### **1.1 Σκοπός**

Η προδιαγραφή αυτή καθορίζει τα χαρακτηριστικά και τις τεχνικές απαιτήσεις της Υπηρεσίας για Άρβυλα Κνήμης.

Τα παραπάνω άρβυλα ανήκουν στην κατηγορία των υποδημάτων τύπου εργασίας με αντιολισθητική σόλα και προορίζονται για χρήση από το προσωπικό της Ελληνικής Αστυνομίας.

### **1.2 Βοηθήματα - Πρότυπα**

**1.2.1 ΕΛΟΤ EN ISO 20344: 2011**, Μέσα ατομικής προστασίας – Μέθοδοι δοκιμής για υποδήματα.

**1.2.2 ΕΛΟΤ EN ISO 20347: 2012**, Μέσα ατομικής προστασίας – Υποδήματα τύπου εργασίας.

## **2. ΑΠΑΙΤΗΣΕΙΣ**

**2.1** Τα άρβυλα πρέπει να είναι πιστοποιημένα από κοινοποιημένο φορέα, σύμφωνα με το πρότυπο EN ISO 20347 και να καλύπτουν τις προϋποθέσεις που καθορίζονται με τις ενδείξεις (σύμβολα) O2, HRO και FO, όπως αναλυτικά καθορίζονται αυτές στον Πίνακα 16 της παραγράφου 6 και στον Πίνακα 17 της παραγράφου 7 του παραπάνω προτύπου, με απαραίτητη αναφορά του μοντέλου (κωδικού είδους) του εργοστασίου κατασκευής.

Τα ανωτέρω πιστοποιητικά να συνοδεύονται με την προσφορά και σε

περίπτωση που έχουν εκδοθεί από φορέα της αλλοδαπής, από επίσημη μετάφραση αυτών.

## **2.2 Τεχνικά Χαρακτηριστικά – Υλικά Κατασκευής**

**2.2.1** Τα άρβυλα ταξινομούνται όπως παρακάτω σύμφωνα με τον Πίνακα 1 και το Σχέδιο 3, της παραγράφου 4, του προτύπου **EN ISO 20347:**

Κωδικός Ταξινόμησης : «**I**»

Σχέδιο : «**C**»

**2.2.2** Σε κάθε πλευρά των πτερυγίων τοποθετούνται επτά τουλαχιστον **(7) καψύλλια** ή συδιασμός καψυλλίων **με γάντζους** ταχείας απελευθέρωσης. Τα άκρα των καψυλλίων πρέπει να απέχουν από το άκρο των πτερυγίων **6-10 mm**. Τα άρβυλα στην εσωτερική τους πλευρά δύναται να φέρουν φερμουάρ βαρέως τύπου. Στο άνω μέρος του φερμουάρ στην περιοχή του κολάρου, να φέρει λωρίδα δέρματος, κατάλληλου μήκους, η οποία στη μία άκρη της είναι ραμμένη με το πτερύγιο των καψυλλίων και στην άλλη να κλείνει με προσκολλητικούς συνδέσμους τύπου «velchro».

**2.2.3** Στην κορυφή του φοντίου φτέρνας τοποθετείται **Γιακάς (Κολάρο) από δέρμα «Νάπα»** για την άνετη και εργονομική προσαρμογή στην κνήμη, ο οποίος θα πρέπει να έχει ελάχιστο ύψος 2 cm ή Γιακάς (Κολάρο) μεγαλύτερου ύψους κατάλληλο για την άνετη και εργονομική προσαρμογή στην κνήμη, από ύφασμα τύπου CORDURA.

Στο εσωτερικό του γιακά τοποθετείται αφρώδες υλικό με ανοικτούς πόρους (από πολυεστέρα ή πολυαμίδιο ή πορώδη αφρό) με πάχος 14 mm ± 2. Ο γιακάς να είναι ραμμένος μαζί με τα άκρα των πτερυγίων (καψουλιέρες).

**2.2.4** Το μπροστινό τμήμα της σόλας δεν θα εφάπτεται στο έδαφος αλλά θα πρέπει να ανασηκώνεται κατ' ελάχιστο κατά 15 mm ώστε να είναι δυνατή η χρήση του υποδήματος για πεζή καταδίωξη οπότε αυτό χρειαστεί.

**2.2.5** Στην περιοχή της φτέρνας θα πρέπει να υπάρχει ενίσχυση (ενδυνάμωμα) από θερμοπλαστικό ή άλλο κατάλληλο υλικό το οποίο να είναι ανατομικό και εργονομικά διαμορφωμένο, ώστε να παρέχει την απαιτούμενη προστασία χωρίς όμως να προκαλεί ενόχληση στην περιοχή αυτή κατά το βάδισμα ή το τρέξιμο.

**2.2.6** Παρομοίως και στην περιοχή των δακτύλων θα πρέπει να υπάρχει ενίσχυση (ενδυνάμωμα) από θερμοπλαστικό ή άλλο κατάλληλο υλικό, διαμορφωμένο ανατομικά και εργονομικά ώστε να είναι σκληρό και να παρέχει προστασία στα δάκτυλα χωρίς όμως να προκαλεί ενόχληση σε αυτά κατά το βάδισμα ή το τρέξιμο.

**2.2.7** Στο πίσω μέρος του άρβυλου και πάνω από την ενίσχυση της φτέρνας να υπάρχει «περιοχή ευκαμψίας», με τα ίδια υλικά που χρησιμοποιήθηκαν στο κολάρο.

**2.2.8** Σε κάθε άρβυλο και στην εσωτερική επιφάνεια της γλώσσας (πάνω στο ύφασμα πολλαπλών στρώσεων) και από το υψηλότερο σημείο της, χωρίς να φαίνονται ραφές στην όψη του επανωδέρματος της γλώσσας, θα ράβεται περιμετρικά κομμάτι λευκής ταινίας από πολυεστέρα διαστάσεων 5 cm x 4 cm περίπου πάνω στην οποία τυπώνονται με ανεξίτηλο μελάνι τα παρακάτω :

1. ΚΑΤΑΣΚΕΥΑΣΤΗΣ
2. ΜΕΓΕΘΟΣ
3. ΕΤΟΣ ΚΑΤΑΣΚΕΥΗΣ
4. ΒΑΣΙΚΕΣ ΟΔΗΓΙΕΣ ΧΡΗΣΗΣ

**2.2.9 Ύψος του επανωδέρματος**

Το ύψος του επανωδέρματος θα είναι αυτό που καθορίζεται στον Πίνακα 4, της παραγράφου 5.2.2. του EN ISO 20347 για το ζητούμενο σχέδιο υποδήματος («C») και θα μετράται σύμφωνα με το πρότυπο EN ISO 20344, παράγραφος 6.2.

**2.2.10** Το τμήμα του **τεταρτημορίου φτέρνας** (υφασμάτινο τμήμα της αρβύλας) θα κατασκευάζεται από ύφασμα μαύρου χρώματος τύπου CORDURA, με τα παρακάτω χαρακτηριστικά:

**ΥΦΑΣΜΑΤΙΝΟ ΤΜΗΜΑ**

<b>A/A</b>	<b>ΧΑΡΑΚΤΗΡΙΣΤΙΚ A</b>	<b>ΑΠΑΙΤΗΣΗ</b>		<b>ΜΕΘΟΔΟΣ</b>
1	Τύπος	Υφασμάτινο τμήμα δύο στρώσεων θερμο - κολλημένων μεταξύ τους το οποίο να παρέχει ικανοποιητική αναπνευστικότητα στο πόδι		
2	Σύνθεση	<b>Εξωτερικό Στρώμα Ύφασμα υφαντό τύπου</b>	<b>Εσωτερικό Στρώμα Μη υφάνσιμο (nonwoven)</b>	Χημική ανάλυση

		<b>CORDURA</b> 100% PA	<b>συνθετικό υλικό</b> 100% PES	
3	Κατασκευή υφάσματος	Κατάλληλη κλωστ/κή δομή ώστε να διασφαλίζονται οι μηχανικές ιδιότητες και οι ιδιότητες άνεσης και υγιεινής	Κατάλληλη ώστε να διασφαλίζονται οι μηχανικές ιδιότητες και οι ιδιότητες άνεσης και υγιεινής	
4	Βάρος	360 ±10% gr/m <sup>2</sup>		EN 12127
5	Αντοχή στο σχίσιμο	≥60N	-	EN ISO 20347 § 5.4.3
6	Αντίσταση στην τριβή - σε ξηρή μορφή	≥100.000 στροφές ±10%	-	EN ISO 12947-2
7	Διαπέραση υδρατμών	$W V P \geq 0,8$ mg/cm <sup>2</sup> * h		EN ISO 20347 §5.4.6
8	Συντελεστής υδρατμών	$W V C \geq 15$ mg/cm <sup>2</sup>		EN ISO 20347 §5.4.6

**2.2.11** Ολόκληρη η εσωτερική επιφάνεια του αρβύλου επενδύεται με ύφασμα πολλαπλών στρώσεων, αδιάβροχο, διαπερατό από υδρατμούς.

Η εσωτερική επένδυση του αρβύλου θα έχει τη μορφή «κάλτσας» και κατά συνέπεια όπου από την κατασκευή είναι απαραίτητη ραφή στο ύφασμα πολλαπλών στρώσεων αυτή θα πρέπει να είναι θερμοκολλημένη με ταινία από όμοιο υλικό (πολλαπλών στρώσεων).

Οι ραφές θα ελέγχονται για την αδιαβροχία τους και θα πρέπει να μη διαπερνώνται από το νερό για 5 min με πίεση 0,4 bar.

**2.2.12** Η φόδρα από ύφασμα πολλαπλών στρώσεων, αδιάβροχο, διαπερατό από υδρατμούς αποτελείται από τα παρακάτω φύλλα:

**2.2.12.1 Τα Υφάσματα Βάσης** (εξωτερικό και εσωτερικό) κατασκευασμένα από Νylon νήματα κατάλληλου Denier

**2.2.12.2 Την Πλαστική Μεμβράνη** από πολυαιθυλένιο ή πολυουρεθάνη ή μικροπορώδες

πολυτετραφθοροαιθυλένιο, (PTFE) ή άλλο κατάλληλο υλικό το οποίο θα εξασφαλίζει στο ύφασμα τις επιθυμητές ιδιότητες.

**2.2.12.3 Το Μη Υφάνσιμο Υλικό**, από πολυεστέρα ή πολυαμίδιο ή πορώδη αφρό με ανοικτούς πόρους.

**2.2.12.4 Το Συγκολλητικό** για τη δημιουργία του υφάσματος των πολλαπλών στρώσεων από τα ανεξάρτητα φύλλα.

**2.2.12.5** Ο χρωματισμός του εξωτερικού υφάσματος θα είναι μαύρος ή γκρι.

**2.2.12.6** Το ύφασμα πολλαπλών στρώσεων που θα κατασκευάζεται με τη συγκόλληση των αναφερόμενων παραπάνω ανεξάρτητων φύλλων, θα πρέπει να έχει τις παρακάτω ιδιότητες :

### Π Ι Ν Α Κ Α Σ 1

#### ΧΑΡΑΚΤΗΡΙΣΤΙΚΩΝ ΦΟΔΡΑΣ ΑΠΟ ΥΦΑΣΜΑ ΠΟΛΛΑΠΛΩΝ ΣΤΡΩΣΕΩΝ,

#### ΑΔΙΑΒΡΟΧΟ, ΔΙΑΠΕΡΑΤΟ ΑΠΟ ΥΔΡΑΤΜΟΥΣ

<b>A/A</b>	<b>ΧΑΡΑΚΤΗΡΙΣΤΙΚΑ</b>	<b>ΑΠΑΙΤΗΣΗ</b>	<b>ΜΕΘΟΔΟΣ</b>
1	Βάρος	300 ±10% gr/m <sup>2</sup>	EN 12127
2	Θερμομονωτικότητα	≤20x10 <sup>-3</sup> m <sup>2</sup> K/W	EN 31092
3	Διαπερατότητα υδρατμών (αναπνευσσιμότητα)	≤15 m <sup>2</sup> Pa/W	EN 31092
4	Αντίσταση στην τριβή	≥ 50.000 στροφές σε ξηρή μορφή ≥ 25.000 στροφές σε υγρή μορφή	EN ISO 12947-2
5	Υδατοδιαπερατότητα	≥ 1000 mbar	EN 20811
6	Η φόδρα να διαθέτει αντιβακτηριδιακές ιδιότητες		

**2.2.12.7** Για το ύφασμα πολλαπλών στρώσεων να κατατεθεί πιστοποιητικό της κατασκευάστριας εταιρείας του υφάσματος ότι πληροί τις απαιτήσεις.

**2.2.13** Η περιοχή της φτέρνας θα είναι κλειστή.

**2.2.14 Κορδόνια:** Υδροφοβικά από μεταραμιδικές ίνες, μήκους ελάχιστου 180 cm. Τα κορδόνια να ελεγχθούν ως προς το υλικό κατασκευή τους και σύμφωνα με τη μέθοδο του ISO

2023 ως προς την αντοχή στη τριβή και στον εφελκυσμό.

**2.2.15 Κλωστές ραφής:** Συνιστάται πολυαμιδικές και υδροφοβικές, με ελάχιστο πάχος 30/3 Ne.

**2.2.16** Στα πλαϊνά τμήματα του υποδήματος και συγκεκριμένα στην περιοχή του τεταρτημορίου φτέρνας, μεταξύ του υφασμάτινου μέρους και της εσωτερικής φόδρας να υπάρχει κατάλληλο αφρώδες υλικό πάχους 4mm  $\pm$ 1mm, το οποίο εξασφαλίζει τις ιδιότητες άνεσης.

### **2.3 ΓΕΝΙΚΕΣ ΑΠΑΙΤΗΣΕΙΣ ΥΠΟΔΗΜΑΤΟΣ**

#### **2.3.1 Ανθεκτικότητα σύνδεσης επανώδερματος και εξωτερικής σόλας**

Η ανθεκτικότητα σύνδεσης του επανώδερματος και της εξωτερικής σόλας όταν ελέγχεται σύμφωνα με τη μέθοδο που περιγράφεται στο πρότυπο EN ISO 20344, παράγραφος 5.2, δεν θα είναι μικρότερη από 4,0 N/mm (παράγραφος 5.3.1.2 του EN ISO 20347).

#### **2.3.2 Ειδικά στοιχεία εργονομίας**

Το υπόδημα θεωρείται ότι ικανοποιεί τις εργονομικές προϋποθέσεις εάν όλες οι απαντήσεις είναι θετικές στο ερωτηματολόγιο που περιγράφεται στην παράγραφο 5.1 του προτύπου EN ISO 20344, (παράγραφος 5.3.3 του EN ISO 20347).

#### **2.3.3 Επανάδερμα ( δέρμα )**

**2.3.3.1** Το δέρμα από το οποίο κατασκευάζονται όλα τα τμήματα του αρβύλου πλην του τμήματος του τεταρτημορίου φτέρνας, θα είναι δέρμα προσώπου ή ελαφρώς διορθωμένου προσώπου, αδιάβροχο, άριστης ποιότητας, μαύρου χρώματος.

Το πάχος του δέρματος να είναι 1,6-1,8 mm.

**2.3.3.2** Η δύναμη διάσχισης του δέρματος θα είναι κατ' ελάχιστο 120 N, ενώ για το δέρμα του γιακά 30 N, όταν ελέγχονται σύμφωνα με τη μέθοδο που περιγράφεται στην παράγραφο 6.3, του προτύπου EN ISO 20344, (παράγραφος 5.4.3, Πίνακας 10, του EN ISO 20347).

**2.3.3.3** Ο συντελεστής διαπερατότητας και η περατότητα

υδρατμών όταν ελέγχονται σύμφωνα με τις μεθόδους που περιγράφονται στις παραγράφους 6.6 και 6.8, του προτύπου EN ISO 20344 θα πρέπει να είναι (παράγραφος 5.4.6, του EN ISO 20347):

- α. Διαπερατότητα υδρατμών:  $\geq 0,8 \text{ mg}/(\text{cm}^2 \times \text{h})$
- β. Συντελεστής υδρατμών:  $\geq 15 \text{ mg}/\text{cm}^2$

**2.3.3.4** Το pH σε όλα τα δερμάτινα μέρη του υποδήματος δεν θα πρέπει να είναι μικρότερο από 3,2 και εάν το pH είναι μικρότερο από 4, η διάφορα οξύτητας ( $\Delta\text{pH}$ ) θα πρέπει να είναι μικρότερη από 0,7 όταν ελέγχεται σύμφωνα με τη μέθοδο που περιγράφεται στην παράγραφο 6.9, του προτύπου EN ISO 20344, (παράγραφος 5.5.4, του EN ISO 20347).

**2.3.3.5** Όταν το δέρμα (και αυτό του γιακά) ελέγχεται σύμφωνα με τη μέθοδο που περιγράφεται στην παράγραφο 6.11, του προτύπου EN ISO 20344, το Χρώμιο VI να είναι  $<3\text{mg} / \text{kg}$  (παράγραφος 5.5.5, του EN ISO 20347).

#### **2.3.4 Γλώσσα**

**2.3.4.1** Η γλώσσα να είναι ραμμένη με τα πτερύγια του φοντιού μέχρι και το ύψος του πέμπτου τουλάχιστον αγκίστρου των κορδονιών, με τέτοιο τρόπο ώστε να επιτυγχάνεται η μέγιστη αδιαβροχία του υποδήματος και να μην είναι δυνατή η εισροή ύδατος στο υπόδημα, το ύψος της δε να ξεπερνά κατά 1 cm τουλάχιστον το πάνω μέρος του άρβυλου.

Στο εμπρόσθιο μέρος της γλώσσας και σε όλο το μήκος της από την πλευρά του βουδουρά επενδύεται με ραφή σακούλα με ύφασμα πολλαπλών στρώσεων, αδιάβροχο, διαπερατό από υδρατμούς, της παραγράφου 2.2.13.6. Το δέρμα που θα χρησιμοποιηθεί για τη γλώσσα να είναι το ίδιο με του επανοδέματος με πάχος 1,2 – 1,4 mm. Στο ενδιάμεσο της γλώσσας μεταξύ δέρματος και του υφάσματος πολλαπλών στρώσεων (φόδρα) να υπάρχει κατάλληλο αφρώδες υλικό πάχους  $6 \text{ mm} \pm 1 \text{ mm}$ .

**2.3.4.2** Η δύναμη διάσχισης του δέρματος της γλώσσας θα είναι κατ' ελάχιστο 36 N όταν ελέγχεται σύμφωνα με τη μέθοδο που περιγράφεται στην παράγραφο 6.3,

του προτύπου EN ISO 20344: 2004, (παράγραφος 5.6.1 , Πίνακας 14, του EN ISO 20347).

**2.3.4.3** Το pH του δέρματος της γλώσσας δεν θα πρέπει να είναι μικρότερο από 3,2 και εάν το pH είναι μικρότερο από 4, η διαφορά οξύτητας ( $\Delta pH$ ) θα πρέπει να είναι μικρότερη από 0,7 όταν ελέγχεται σύμφωνα με τη μέθοδο που περιγράφεται στην παράγραφο 6.9, του προτύπου EN ISO 20344, (παράγραφος 5.6.2, του EN ISO 20347).

**2.3.4.4** Όταν το δέρμα της γλώσσας ελέγχεται σύμφωνα με τη μέθοδο που περιγράφεται στην παράγραφο 6.11, του προτύπου EN ISO 20344, το Χρώμιο VI να είναι  $<3\text{mg} / \text{kg}$  (παράγραφος 5.6.3, του EN ISO 20347).

### **2.3.5. Εσωτερική σόλα**

**2.3.5.1.** Η εσωτερική σόλα πρέπει να είναι προσχηματισμένη και ανθεκτική στις στρεβλώσεις.

**2.3.5.2.** Όταν το πάχος της εσωτερικής σόλας ελέγχεται σύμφωνα με τη μέθοδο που περιγράφεται στην παράγραφο 7.3, του προτύπου EN ISO 20344, δεν θα πρέπει να είναι μικρότερο από 2,0 mm (παράγραφος 5.7.1, του EN ISO 20347).

**2.3.5.3.** Απορρόφηση και αποβολή νερού εσωτερικής σόλας.

Όταν ελέγχεται σύμφωνα με τη μέθοδο που περιγράφεται στην παράγραφο 7.2, του προτύπου EN ISO 20344, η απορρόφηση νερού δεν θα πρέπει να είναι μικρότερη από  $70 \text{ mg}/\text{cm}^2$  και η αποβολή νερού δεν πρέπει να είναι μικρότερη από 80 % του απορροφηθέντος νερού (παράγραφος 5.7.3, του EN ISO 20347).

**2.3.5.4.** Η εσωτερική σόλα δεν θα πρέπει να μπορεί να αφαιρεθεί χωρίς την καταστροφή υποδήματος.

**2.3.5.5.** Η φθορά λόγω τριβής της εσωτερικής σόλας όταν ελέγχεται σύμφωνα με τη μέθοδο που περιγράφεται στην παράγραφο 7.3., του προτύπου EN ISO 20344 δεν θα πρέπει να είναι μεγαλύτερη από εκείνη που απεικονίζεται από τα κομμάτια

αναφοράς ελέγχου για τα υλικά ίδιας προέλευσης πριν από τους 400 κύκλους (παράγραφος 5.7.4.1, του EN ISO 20347).

### **2.3.6 Προσθαιρούμενος εσωτερικός πάτος**

- 2.3.6.1.** Να διαθέτει κατάλληλο αντιβακτηριδιακό, ανατομικό, αφαιρούμενο και καθαριζόμενο στους 30° C πάτο, ο οποίος να είναι διαπερατός από το νερό για την καλύτερη διαχείριση του ιδρώτα.
- 2.3.6.2.** Να αντέχει σε τουλάχιστον 25.600 (στεγνό τέστ) και 12.800 (υγρό τέστ) κύκλους τριψίματος, σύμφωνα με την παρ. 5.7.4.2 του EN ISO 20347.
- 2.3.6.3.** Απορρόφηση και αποβολή νερού εσωτερικού πάτου. Όταν ελέγχεται σύμφωνα με τη μέθοδο που περιγράφεται στην παράγραφο 7.2, του προτύπου EN ISO 20344, η απορρόφηση νερού δεν θα πρέπει να είναι μικρότερη από 70 mg/cm<sup>2</sup> και η αποβολή νερού δεν πρέπει να είναι μικρότερη από 80 % του απορροφηθέντος νερού (παράγραφος 5.7.3, του EN ISO 20347).

### **2.3.7 Εξωτερική Σόλα**

Πρόκειται για ειδική αντιολισθητική σόλα τρακτερωτού τύπου κατασκευασμένη από ελαστικό (NBR).

#### **2.3.7.1 Αντοχή στη διάσχιση.**

Όταν ελέγχεται σύμφωνα με τη μέθοδο που περιγράφεται στην παράγραφο 8.2, του προτύπου EN ISO 20344, η αντοχή θα πρέπει να συμφωνεί με τα καθοριζόμενα στην παράγραφο 5.8.2, του EN ISO 20347 για το αντίστοιχο υλικό.

#### **2.3.7.2 Ανθεκτικότητα Τριβής.**

Όταν ελέγχεται σύμφωνα με τη μέθοδο που περιγράφεται στην παράγραφο 8.3, του προτύπου EN ISO 20344, η σχετική απώλεια όγκου θα πρέπει να συμφωνεί με τα καθοριζόμενα στην παράγραφο 5.8.3, του EN ISO 20347 για το αντίστοιχο υλικό.

#### **2.3.7.3 Αντοχή στις κάμψεις**

Όταν ελέγχεται σύμφωνα με τη μέθοδο που περιγράφεται στην παράγραφο 8.4, του προτύπου

EN ISO 20344, η έκταση της εγκοπής δεν θα πρέπει να είναι μεγαλύτερη από 4 mm πριν από τους 30.000 κύκλους κάμψεων (παράγραφος 5.8.4, του EN ISO 20347).

#### **2.3.7.4 Ανθεκτικότητα Σύνδεσης στρώσεων εξωτερικής σόλας.**

Όταν η εξωτερική σόλα αποτελείται από στρώσεις, τότε ελέγχεται σύμφωνα με τη μέθοδο που περιγράφεται στην παράγραφο 5.2, του προτύπου EN ISO 20344. Η ανθεκτικότητα σύνδεσης ανάμεσα στο αντιολισθητικό στρώμα και το παρακείμενο στρώμα δεν θα πρέπει να είναι μικρότερη από 4,0 N/mm (παράγραφος 5.8.6, του EN ISO 20347).

**2.3.7.5** Το ύψος όλης της σόλας στην μπροστινή περιοχή να είναι 20 mm περίπου ώστε να προστατεύεται επαρκώς το επανώδερμα.

**2.3.7.6** Αντοχή στη σκληρότητα: 65 ±5 ( SHORE-A ).

## **2.4 ΕΠΙΠΡΟΣΘΕΤΕΣ ΑΠΑΙΤΗΣΕΙΣ ΥΠΟΔΗΜΑΤΩΝ**

### **2.4.1 Απορρόφηση ενέργειας στην περιοχή της φτέρνας**

Όταν τα υποδήματα ελέγχονται σύμφωνα με τη μέθοδο που περιγράφεται στην παράγραφο 5.14, του προτύπου EN ISO 20344, η απορρόφηση ενέργειας της περιοχής πάτου δεν θα πρέπει να είναι μικρότερη από 20 J (παράγραφος 6.2.4 του EN ISO 20347).

### **2.4.2 Αδιαβροχία**

Σύμφωνα με τη μέθοδο SATRA PM 77-92 παράγραφος 8.3.

### **2.4.3 Αντιολισθητική Εξωτερική Σόλα**

#### **2.4.3.1 Αντιολισθητική Περιοχή**

Η περιοχή των οδοντώσεων θα πρέπει να είναι σύμφωνα με το Σχήμα 38, της παραγράφου 8.1.1 του EN ISO 20344. Επίσης οι οδοντώσεις θα πρέπει να είναι ανοιχτές στο πλάι.

#### **2.4.3.2 Πάχος των Αντιολισθητικών Εξωτερικών Σολών**

Όταν τα υποδήματα ελέγχονται σύμφωνα με τη μέθοδο που περιγράφεται στην παράγραφο 8.1, του

προτύπου EN ISO 20344, το πάχος d1 της εξωτερικής σόλας δεν θα πρέπει να είναι  $\leq 4$  mm (παράγραφος 5.8.1.1 του EN ISO 20347).

#### **2.4.3.3 Ύψος Αντιολισθητικής Περιοχής**

Όταν τα υποδήματα ελέγχονται σύμφωνα με τη μέθοδο που περιγράφεται στην παράγραφο 8.1, του προτύπου EN ISO 20344, το ύψος αντιολισθητικού d2 της εξωτερικής σόλας δεν θα πρέπει να είναι μικρότερο από 2,5 mm (παράγραφος 5.8.1.3 του EN ISO 20347).

- 2.4.4.** Αντίσταση σε πετρελαιολιπαντικά σύμφωνα με τη μέθοδο που περιγράφεται στην παράγραφο 8.6 του EN ISO 20344 και με τις απαιτήσεις του EN ISO 20347 παρ. 6.4.2.

### **3.1.2 Αξιολόγηση Προσφορών**

- 3.1.2.1. Οι υποψήφιοι προμηθευτές μαζί με τις προσφορές τους** θα καταθέτουν ένα (1) ζεύγος αρβυλών ως δείγμα, στο μέγεθος 42, το οποίο θα ελέγχεται μακροσκοπικά από την επιτροπή αξιολόγησης των προσφορών σύμφωνα με την παρούσα προδιαγραφή, καθώς και ένα δείγμα άρβυλου κομμένο στη μέση κατά το μήκος του ώστε να φαίνονται συνολικά όλα τα εσωτερικά υλικά και στρώματα. **Τα δείγματα αυτά επιβαρύνουν τους προμηθευτές.**

Η Επιτροπή κατά την αξιολόγηση θα λάβει υπόψη της και το πρότυπο EN ISO 20347.

- 3.1.2.2.** Εφόσον και τα δύο (2) δείγματα ικανοποιούν μακροσκοπικά **πλήρως** τις απαιτήσεις της προδιαγραφής, τότε οι τεχνικές προσφορές των προμηθευτών θα γίνονται αποδεκτές, διαφορετικά θα απορρίπτονται.

#### **3.1.2.3. Φύλλο Συμμορφώσεως:**

Αυτό είναι φύλλο συσχέτισεως της προσφοράς με τις απαιτήσεις της παρούσας προδιαγραφής. Στο φύλλο αυτό θα αναφέρονται με λεπτομέρεια όλες οι υπάρχουσες συμφωνίες ή αποκλίσεις του προσφερομένου υλικού σε σχέση με τα αναφερόμενα στοιχεία στην παρούσα προδιαγραφή

(δηλαδή να απαντά παράγραφο προς παράγραφο στα στοιχεία της προδιαγραφής).

### **Υποχρεώσεις προμηθευτών**

Δεν επιτρέπεται επί του άρβυλου οποιαδήποτε σήμανση με εμπορική ονομασία παρά μόνο στο πέλμα της εξωτερικής σόλας.

## **3.2 Μερίδα-Δειγματοληψία**

### **3.2.1 Μερίδα**

Τα άρβυλα παραδίδονται σε μία μερίδα.

### **3.2.2 Δειγματοληψία**

Η δειγματοληψία γίνεται με τον ακόλουθο τρόπο:

#### **3.2.2.1 Για Μακροσκοπικό Έλεγχο**

Η Επιτροπή Ελέγχου και Παραλαβής παίρνει το 10% από διαφορετικά χαρτοκιβώτια συσκευασίας, τα οποία (χαρτοκιβώτια) επιλέγονται με τη διαδικασία της τυχαίας δειγματοληψίας.

Τα παραπάνω ζεύγη αποτελούν το δείγμα μακροσκοπικού ελέγχου.

## **3.3.2 Μακροσκοπικός έλεγχος**

**3.3.2.1** Διενεργείται από την Επιτροπή Ελέγχου και Παραλαβής στο δείγμα μακροσκοπικού ελέγχου αφ' ενός μεν ελέγχοντας την ποιότητα εργασίας της κατασκευής και τη συμφωνία της με τους όρους και τα σχέδια της Προδιαγραφής και το επίσημο δείγμα, αφ' ετέρου δε προς εντοπισμό τυχόν ελαττωμάτων σύμφωνα με τον ΠΙΝΑΚΑ 3. Ελαττώματα που σημειώνονται με (\*) θα θεωρούνται ως κύρια όταν επιδρούν σοβαρά στην λειτουργικότητα ή την εμφάνιση και ως δευτερεύοντα όταν η επίδραση στη λειτουργικότητα ή την εμφάνιση δεν είναι σοβαρή.

***Κατά τον έλεγχο του 10% του δείγματος εάν ο αριθμός των ευρισκομένων κυρίων ελαττωμάτων της μερίδας είναι μικρότερος ή ίσος του 5% η μερίδα θεωρείται αποδεκτή, αλλιώς, εάν ο αριθμός των ευρισκομένων κυρίων ελαττωμάτων είναι μεγαλύτερος, τότε η μερίδα απορρίπτεται.***

#### **3.3.2.2 Ελαττώματα Μακροσκοπικού Ελέγχου**

Τα μακροσκοπικά ελαττώματα που μπορεί να παρατηρηθούν στα άρβυλα διακρίνονται σε κύρια και δευτερεύοντα και φαίνονται στον παρακάτω Πίνακα:

### ΠΙΝΑΚΑΣ 3

#### ΕΛΑΤΤΩΜΑΤΑ ΠΟΥ ΕΛΕΓΧΟΝΤΑΙ ΣΤΟ ΜΑΚΡΟΣΚΟΠΙΚΟ ΕΛΕΓΧΟ

<b>Έλεγχος</b>	<b>Ελαττώματα</b>	<b>Κύρι ο</b>	<b>Δευτερεύο ν</b>
Ταύτιση μεγεθών	Αριστερό ή δεξιό όχι του ίδιου μεγέθους, διαφορά στο χρώμα, τη στιλπνότητα, ή την εμφάνιση Διαφορά στο ύψος πάνω από 3 χιλ. μεταξύ των αρβύλων του ίδιου ζεύγους	X  X	
Καθαρότητα	Οποιαδήποτε κηλίδα που επιδρά στην εμφάνιση ή ξένο υλικό		X
Σχέδιο και μέγεθος	Εκτός προδιαγραφής	X	
Χρώμα και τελειωτικές εργασίες	Εκτός προδιαγραφής χρώμα. Ραβδώσεις, περικόμματα ή λέπια που επιδρούν στην εμφάνιση	X	
Κατασκευή και επιμελημένη εργασία (γενικά)	Τομές, σχισμές, τρύπες, καταστροφές επιδιορθωμένες ή δημιουργημένες κατά την παραγωγή. Ρυτιδώσεις ή συσπειρώσεις στη πίσω ραφή Απάρτια ή σύνολα απαρτιών κακά τοποθετημένα ή διαδικασία μη πραγματοποιούμενη ή μη κατάλληλα εκτελεσμένη	X  X	X

<b>Έλεγχος</b>	<b>Ελαττώματα</b>	<b>Κύρι ο</b>	<b>Δευτερεύο ν</b>
Ραφές	Ανοικτή ραφή  (Μια ραφή χαρακτηρίζεται ανοικτή όταν μια ή περισσότερες βελονιές είναι σπασμένες ή όταν δύο ή περισσότερες διαδοχικές βελονιές	X	

	έχουν αποσπασθεί.	
	Όταν η ραφή είναι πολλαπλή, τότε χαρακτηρίζεται σαν ανοικτή όταν, είτε μία είναι ανοικτή, είτε και τα δύο άκρα της ραφής είναι ανοικτά).	
	Χαλαρή σύνδεση ραφής	X
	Σφικτή σύνδεση λόγω πτυχώσεως ή κοπής του δέρματος	X
	Λαθεμένη βελονιά ή τύπος ραφής	X
	Άκρα ραφών άκοπα	X
	Ραφή που δεν προβλέπεται από την προδιαγραφή	X
	Ραφή που δεν υπάρχει ενώ προβλέπεται	X
Φόντια	Μασήματα	X
Άγκιστρα - Καψύλλια	Ο αριθμός των αγκίστρων διαφορετικός του αριθμού της προδιαγραφής αλλά κάθε σειρά έχει τον ίδιο αριθμό.	X
	Διαφορετικός αριθμός αγκίστρων σε κάθε σειρά	X
	Η απόσταση μεταξύ των αγκίστρων στην ίδια σειρά δεν παραμένει σταθερή ή υπάρχει ασυμφωνία στη διευθέτηση μεταξύ των δύο σειρών αγκίστρων και δυσκολεύεται η χρήση των κορδονιών και το σφίξιμο.	X

#### 4. ΔΙΑΦΟΡΑ

##### 4.1 Συσκευασία

**4.1.1** Κάθε ζεύγος αρβυλών τοποθετείται με κατάλληλο περιτύλιγμα μέσα σε χαρτονένιο κουτί.

**4.1.2** Κάθε δέκα χαρτονένια κουτιά τοποθετούνται μέσα σε πεντάφυλλα χαρτοκιβώτια.

## 4.2 Επισημάνσεις - Πληροφορίες - Φυλλάδια

**4.2.1** Τα άρβυλα πρέπει να φέρουν τις επισημάνσεις που καθορίζονται στην παράγραφο 7, του προτύπου EN ISO 20347 και θα συνοδεύονται από τις πληροφορίες και τα φυλλάδια της παραγράφου 8 του ίδιου προτύπου.

Με την παράδοση των υλικών κάθε ζεύγος, απαραίτητα, να συνοδεύεται από έντυπο με τα στοιχεία και τις οδηγίες που προβλέπονται στο κεφ. 8 του EN ISO 20347, στην Ελληνική γλώσσα.

### 4.2.2 Επισημάνσεις Χαρτοκιβωτίων

Στην εξωτερική όψη κάθε χαρτοκιβωτίου και επί της μεγαλύτερης πλευράς που δεν φέρει άλλες επισημάνσεις θα πρέπει να εκτυπώνονται με ανεξίτηλο τρόπο τα παρακάτω:

<b>ΕΛΛΗΝΙΚΗ ΑΣΤΥΝΟΜΙΑ ΑΡΒΥΛΑ ΚΝΗΜΗΣ (ΥΠΟΔΗΜΑΤΑ ΤΥΠΟΥ ΕΡΓΑΣΙΑΣ)</b>
ΚΑΤΑΣΚΕΥΑΣΤΗΣ .....
ΑΡΙΘΜΟΣ/ΗΜΕΡΟΜΗΝΙΑ ΣΥΜΒΑΣΗΣ .....
ΜΕΓΕΘΟΣ .....
ΠΟΣΟΤΗΤΑ .....

## 4.3 Παραλαβή - Απόρριψη

**4.3.1** Η οριστική παραλαβή των αρβυλών θα γίνεται εφόσον:

**4.3.1.1** Αυτά είναι όμοια με το επισημοποιηθέν δείγμα και κατασκευασμένα σύμφωνα με τις απαιτήσεις και τα κατασκευαστικά στοιχεία της προδιαγραφής.

**4.3.1.2** Μακροσκοπικά συμφωνούν με τις απαιτήσεις της παρούσης προδιαγραφής.

**4.3.2** Κατά την παράδοση να προσκομίσει τους αναλυτικούς ελέγχους σύμφωνα με τα πρότυπα του αναφερόμενου με την προσφορά Κοινοποιημένου φορέα. Τα άρβυλα απορρίπτονται οριστικά σε περίπτωση μακροσκοπικών ελαττωμάτων ή ουσιαστών εκτροπών από τις απαιτήσεις των προτύπων σύμφωνα με τα καθοριζόμενα στις παραγράφους **3.3.2.1**,

**3.3.2.2 και 2.1.****Κανονισμός R.E.A.Ch.**

Οι συμμετέχοντες στο Διαγωνισμό υποχρεούνται μαζί με την τεχνική τους προσφορά να προσκομίσουν, **επί ποινή αποκλεισμού**, Υπεύθυνη Δήλωση στην οποία να δηλώνει ότι τα υπό προμήθεια είδη θα συμμορφώνονται με τις απαιτήσεις του Κανονισμού ΕΚ 1907/2006 - R.E.A.C.H. (Registration, Evaluation and Authorization of Chemicals) της Ευρωπαϊκής Ένωσης, όπως τροποποιήθηκε και ισχύει. Η δήλωση αυτή αφορά τα παρασκευάσματα καθώς και όλα τα αντικείμενα τα οποία περιέχουν χημικές ουσίες στη σύστασή τους ή στα οποία έχουν εφαρμοστεί χημικές ουσίες και παρασκευάσματα κατά την παραγωγή τους. Στις ανωτέρω χημικές ουσίες συμπεριλαμβάνονται και τα αζωχρώματα. Η Υπηρεσία μετά την υπογραφή της Σύμβασης διατηρεί το δικαίωμα, όπου και όταν κριθεί αναγκαίο, να ζητήσει να προσκομιστούν δικαιολογητικά τεκμηρίωσης ή να διενεργηθούν εργαστηριακές δοκιμές.

**ΤΟΠΟΣ ΚΑΙ ΧΡΟΝΟΣ ΠΑΡΑΔΟΣΕΩΣ**

1. Χρόνος παραδόσεως: Εντός δύο (2) μηνών από την υπογραφή της Σύμβασης.
2. Τόπος παραδόσεως : Οι αποθήκες της Ελληνικής Αστυνομίας με δαπάνη και μέρηνα του προμηθευτή.

Αθήνα, 21 Φεβρουαρίου 2020

**Η ΕΠΙΤΡΟΠΗ****Ο ΠΡΟΕΔΡΟΣ**

ΚΑΡΑΓΕΩΡΓΟΣ Ανδρέας  
Αστυν. Υποδ/ντής

**ΤΑ ΜΕΛΗ**

1. Αριστομένης ΓΡΑΙΚΙΩΤΗΣ  
ΔΕ/ΤΕΧΝ

2. Βασίλειος ΝΙΚΟΛΑΚΟΠΟΥΛΟΣ  
Υ/Α'



Ψηφιακά  
υπογεγραμμένο από  
VASILEIOS  
NIKOLAKOPOULOS  
Ημερομηνία:  
2021.08.09  
11:13:41 EEST

Αθήνα, 06 Ιουλίου 2021  
**ΕΓΚΡΙΘΗΚΕ**  
Ο ΔΙΕΥΘΥΝΤΗΣ  
Ευάγγελος ΚΑΡΑΠΑΠΑΣ  
Ταξίαρχος

Για την αντιγραφή  
Αθήνα αυθημερόν, Για το Τμήμα Τεχνικών  
Προδιαγραφών/Δ-ση Προμηθειών/Γ.Δ.Ο.Υ.Ε.Σ.

**ΕΙΔΙΚΕΣ ΑΠΑΙΤΗΣΕΙΣ ΓΙΑ ΧΑΡΤΟΚΙΒΩΤΙΑ ΣΥΣΚΕΥΑΣΙΑΣ ΥΛΙΚΩΝ  
(ΠΕΝΤΑΦΥΛΛΑ)**

**1. Γενικές Απαιτήσεις**

Τα χαρτοκιβώτια πρέπει να είναι αρίστης ποιότητας και κατασκευής. Κατασκευάζονται από πεντάφυλλο χαρτόνι σε σχήμα ορθογωνίου παραλληλεπιπέδου σε κατάλληλες διαστάσεις για τη συσκευασία του αριθμού αρβυλών που καθορίζεται στην παράγραφο 4.1.2.

Τα χαρτοκιβώτια συνδέονται κατά τη μία από τις τέσσερις κατακόρυφες ακμές του παραλληλεπιπέδου με σιδερένιους συνδετήρες πάχους 2 mm και μήκους 14 mm και σε πυκνότητα ενός συνδετήρα ανά 3 έως 4 cm μήκους.

Εναλλακτικά μπορεί να χρησιμοποιηθεί στην κατασκευή τους τεχνική συγκόλλησης με τη χρήση της κατάλληλης κόλλας ώστε να έχουν την αντοχή που απαιτείται στην παράγραφο 2.2.

Το χρησιμοποιούμενο χαρτόνι θα πρέπει να έχει παρασκευαστεί κατά τρόπο ώστε τα εσωτερικά του τρία (3) φύλλα να είναι εμποτισμένα με παραφίνη δια της μεθόδου του ψεκασιμού.

**2. Ειδικές Απαιτήσεις**

**2.1** Βάρος ελάχιστο: **820 g/m<sup>2</sup>**.

**2.2** Αντοχή στην διάρρηξη στη συσκευή MULLEN – TESTER (διάμετρος μεμβράνης 3 cm), ελάχιστο: **200 Lb/in<sup>2</sup> (14.06 kg/cm<sup>2</sup>)**.

**ΠΙΝΑΚΑΣ ΜΕΓΕΘΩΝ**

<b>A/A</b>	<b>No</b>	<b>Αριθμός ζευγών</b>
1	39	
2	40	
3	41	
4	42	
5	43	
6	44	
7	45	
8	46	
<b>Σ Υ Ν Ο Λ Ο :</b>		

**Η ποσοστιαία αναλογία των μεγεθών θα καθοριστει κατά την υπογραφή της σύμβασης.**

**ΕΛΛΗΝΙΚΗ ΔΗΜΟΚΡΑΤΙΑ****ΥΠΟΥΡΓΕΙΟ ΠΡΟΣΤΑΣΙΑΣ ΤΟΥ ΠΟΛΙΤΗ****ΑΡΧΗΓΕΙΟ ΕΛΛΗΝΙΚΗΣ ΑΣΤΥΝΟΜΙΑΣ**

**Επιτροπή Κατάρτισης Τεχνικών Προδιαγραφών – Αξιολόγησης Τεχνικών Προσφορών για την προμήθεια προβλεπόμενων ατομικών εφοδίων και λοιπών ειδών για την κάλυψη των αναγκών των συνολικών φυλάκων**

**ΤΕΧΝΙΚΕΣ ΠΡΟΔΙΑΓΡΑΦΕΣ  
ΗΛΕΚΤΡΙΚΩΝ ΦΟΡΗΤΩΝ ΦΑΝΩΝ****1. ΤΕΧΝΙΚΑ ΧΑΡΑΚΤΗΡΙΣΤΙΚΑ**

- 1.1. Ο λαμπτήρας του φανού να είναι τεχνολογίας LED.
- 1.2. Η μέγιστη φωτεινή ροή να είναι τουλάχιστον 500 Lumens.
- 1.3. Να είναι αδιάβροχος με IPX5 τουλάχιστον.
- 1.4. Να διαθέτει τρία (3) τουλάχιστον προγράμματα λειτουργίας.
- 1.5. Το μήκος του να είναι από 10cm έως 18cm. Η διάμετρος της κεφαλής να είναι μικρότερη από 4,5cm.
- 1.6. Το σύστημα έναρξης - λήξης της λειτουργίας (μπουτόν και όχι αμφίδρομος διακόπτης), να βρίσκεται στην ουρά του σώματος του.
- 1.7. Κατασκευή από αεροναυπηγικό αλουμίνιο.
- 1.8. Να λειτουργεί με επαναφορτιζόμενες μπαταρίες.
- 1.9. Να διαθέτει κλιπ ή να συνοδεύεται από θήκη για την ανάρτηση από την επιχειρησιακή ζώνη του χρήστη πλάτους 6cm.
- 1.10. Κάθε φανός να φέρει τη σήμανση 'CE'.

**2. ΠΑΡΕΛΚΟΜΕΝΑ**

- 2.1. Μία (1) επαναφορτιζόμενη μπαταρία ιόντων λιθίου (Li-Ion).
- 2.2. Ένας (1) φορτιστής 220-230 Volt.

**3. ΛΟΙΠΑ ΣΤΟΙΧΕΙΑ ΚΑΙ ΟΡΟΙ**

- 3.1. Η προμηθεύτρια Εταιρεία, να παρέχει εγγύηση καλής λειτουργίας ενός (1) έτους (12 μήνες) τουλάχιστον από την οριστική παραλαβή τους από την Επιτροπή Παραλαβής της Ελληνικής Αστυνομίας, με την υποχρέωση του προμηθευτή να αντικαθιστά τα φθιρόμενα εξαρτήματα, μέρη, παρελκόμενα, λόγω κακής κατασκευής.
- 3.2. Η προμηθεύτρια Εταιρεία, υποχρεούται να παρέχει τεχνική βοήθεια - συντήρηση – επισκευή. Ο μέγιστος χρόνος αποκατάστασης των βλαβών δεν θα είναι μεγαλύτερος από δέκα πέντε (15) εργάσιμες ημέρες από τη σχετική ειδοποίηση της Υπηρεσίας.
- 3.3. Κατά τη διάρκεια της εγγύησης, εάν εμφανισθεί η ίδια βλάβη τρεις φορές (δεν νοούνται εκείνες που οφείλονται στον κακό χειρισμό της συσκευής), η συσκευή θα επιστρέφεται στον προμηθευτή με την υποχρέωση αντικατάστασής της με άλλη καινούργια.
- 3.4. Χρόνος παράδοσης δεν μπορεί να είναι μεγαλύτερος από σαράντα πέντε (45 ημέρες), από την υπογραφή της σύμβασης..
- 3.5. Ως τόπος παράδοσης του υλικού ορίζεται η έδρα της αναθέτουσας αρχής. Διεύθυνσης Τεχνικής Υποστήριξης (Αμυγδαλέζα Αττικής - αποθήκες Ελληνικής Αστυνομίας, Ταχ. Διεύθυνση: Λεωφόρος Θρακομακεδόνων 101, Αχαρνές Τ.Κ. 136 01- τηλέφωνο 210-2463328).

- 3.6. Το υπό προμήθεια είδος θα συνοδεύεται από όλα τα παρελκόμενά του που είναι αναγκαία για την ομαλή λειτουργία του και από το τεχνικό φυλλάδιο οδηγιών χρήσης (manual).
- 3.7. Κατά την παράδοση θα επιδειχθούν όλες οι λειτουργίες της συσκευής με κάθε δυνατή λεπτομέρεια και χωρίς καμία επιβάρυνση της Υπηρεσίας.
- 3.8. Κατά την παραλαβή να διενεργηθούν οι παρακάτω έλεγχοι:
- α) Μακροσκοπικός έλεγχος προς διαπίστωση τυχόν παραμορφώσεων, κακώσεων του επιμελημένου της κατασκευής, σύμφωνα με τις απαιτήσεις της προδιαγραφής, της πληρότητας των τεχνικών όρων της σύμβασης καθώς και της πληρότητας από πλευράς εξαρτημάτων και του καινούργιου του υλικού.
- β) Πρακτική δοκιμασία (λειτουργικός έλεγχος), προς διαπίστωση του κανονικού της λειτουργίας.
- 3.9. Οι προσφορές πρέπει να συνοδεύονται από τα εγχειρίδια, περιγραφικά φυλλάδια, δηλώσεις του κατασκευαστικού οίκου, δηλώσεις του προμηθευτή και οτιδήποτε άλλο μπορεί να υποστηρίξει την προσφορά του.

Αθήνα, 21 Φεβρουαρίου 2020

### Η ΕΠΙΤΡΟΠΗ

#### Ο ΠΡΟΕΔΡΟΣ

ΚΑΡΑΓΕΩΡΓΟΣ Ανδρέας  
Αστυν. Υποδ/ντής

#### ΤΑ ΜΕΛΗ

1. Αριστομένης ΓΡΑΙΚΙΩΤΗΣ  
ΔΕ/ΤΕΧΝ

2. Βασίλειος ΝΙΚΟΛΑΚΟΠΟΥΛΟΣ  
Υ/Α΄

Αθήνα, 06 Ιουλίου 2021

**ΕΓΚΡΙΘΗΚΕ**  
Ο ΔΙΕΥΘΥΝΤΗΣ  
Ευάγγελος ΚΑΡΑΠΑΠΑΣ  
Ταξίαρχος

Για την αντιγραφή  
Αθήνα αυθημερόν, Για το Τμήμα Τεχνικών  
Προδιαγραφών/Δ-νση Προμηθειών/Γ.Δ.Ο.Υ.Ε.Σ.



Ψηφιακά υπογεγραμμένο  
από VASILEIOS  
NIKOLAKOPOYLOS  
Ημερομηνία: 2021.08.09  
11:15:22 EEST



**ΕΛΛΗΝΙΚΗ ΔΗΜΟΚΡΑΤΙΑ  
ΥΠΟΥΡΓΕΙΟ ΠΡΟΣΤΑΣΙΑΣ ΤΟΥ ΠΟΛΙΤΗ  
Γ.Δ.Ο.Υ.Ε.Σ./ ΔΙΕΥΘΥΝΣΗ ΠΡΟΜΗΘΕΙΩΝ/  
ΤΜΗΜΑ ΤΕΧΝΙΚΩΝ ΠΡΟΔΙΑΓΡΑΦΩΝ**

Ταχ. Δ/ση Π.Κανελλοπούλου 4  
Τ.Κ. 101 77 ΑΘΗΝΑ  
Τηλ. :2131529776

**ΤΕΧΝΙΚΗ ΠΡΟΔΙΑΓΡΑΦΗ  
ΧΕΙΡΟΠΕΔΩΝ ΜΕΤΑΛΛΙΚΩΝ ΜΕΤΑ ΘΗΚΗΣ**

**1. ΠΡΟΟΡΙΣΜΟΣ.**

Προορίζονται για την κάλυψη αναγκών των Υπηρεσιών της Ελληνικής Αστυνομίας.

**2. ΠΕΡΙΓΡΑΦΗ.**

Κάθε σετ θα περιλαμβάνει:	
<b>2.1.</b> Ζεύγος χειροπέδες που θα αποτελείται από:	
<b>2.1.1.</b> Δύο σταθερά πλαίσια που καταλήγουν σε αντίστοιχες τοξοειδείς σιαγόνες καθεμιά με δύο παρείς σε απόσταση μεταξύ τους. Στο εσωτερικό των πλαισίων θα είναι προσαρμοσμένες οι διατάξεις ασφάλισης και κλειδώματος των χειροπεδών. Στο πίσω μέρος τα πλαίσια θα ενώνονται μεταξύ τους με άρθρωση (Hing).	
<b>2.1.2</b> Δύο τοξοειδείς σιαγώνες με οδόντωση, που κινούνται ελεύθερα και διαγράφουν πλήρη περιστροφή γύρω από ένα πείρο που βρίσκεται στο άκρο των σταθερών σιαγόνων περνώντας ανάμεσα στις δύο πλευρές των σιαγώνων αυτών.	
<b>2.1.3.</b> Άρθρωση (Hing), που θα συνδέει τα δύο σταθερά πλαίσια (με τους απαραίτητους πείρους-αρμούς στήριξης), η οποία θα είναι προσαρμοσμένη στερεά χωρίς να επιτρέπει περιστροφή των πλαισίων παρά μόνο πλήρη αναδίπλωση αυτών.	
<b>2.1.4.</b> Σε κάθε ζευγάρι χειροπέδες θα αναγράφεται μόνιμα και ευανάγνωστα:	
<b>2.1.4.1.</b> Το εργοστάσιο παραγωγής ή το εμπορικό σήμα (σήμα κατατεθέν) και ο τύπος.	
<b>2.1.4.2.</b> Ο αριθμός σειράς (serial number), με τα χαρακτηριστικά ΕΑ05-xxxx (με x από 0001 αυξητικά κατά 1).	
<b>2.2.</b> Δύο τουλάχιστον κλειδιά.	

<p><b>2.3.</b> Μία (1) θήκη κατασκευασμένη από τύπου Cordura 1000D χρώματος μαύρου, κατάλληλα μορφοποιημένη, για την ασφαλή μεταφορά σε υπηρεσιακή ζώνη πλάτους 5,5cm και ευχερή επιχειρησιακή χρήση .</p>	
--	--

### **3. ΤΕΧΝΙΚΑ ΧΑΡΑΚΤΗΡΙΣΤΙΚΑ-ΔΟΚΙΜΑΣΙΕΣ.**

<p><b>3.1.</b> Οι χειροπέδες πρέπει να πληρούν τις απαιτήσεις του πρότυπου NIJ Standard 0307.01. Επίσης, θα γίνεται αποδεκτή και η πιστοποίηση με το νεότερο πρότυπο NIJ Standard 1001.00_revision A. Η συμφωνία με τα πρότυπα θα πιστοποιείται με βεβαίωση από διαπιστευμένο φορέα, με απαραίτητη αναφορά του μοντέλου.</p>	
<p><b>3.2.</b> Τα σταθερά πλαίσια, οι κινητές σιαγόνες, οι αρθρώσεις και τα εσωτερικά εξαρτήματα ασφάλισης, θα είναι μεταλλικής κατασκευής, και να έχουν υποστεί κατεργασία σκλήρυνσης, ώστε να εξασφαλίζεται μεγάλη στιβαρότητα, ανθεκτικότητα και διάρκεια ζωής των χειροπεδών.</p>	
<p><b>3.3.</b> Εντός των δύο παρειών (τοιχωμάτων) των σταθερών σιαγώνων θα ευρίσκεται το μάνδαλο ασφάλισης, το οποίο θα έχει τουλάχιστον (3) τρεις πριονοειδείς μονοκόμματα οδοντώσεις προκειμένου να εξασφαλιστεί πλήρης ασφάλεια και να αποκλειστεί πρακτικά η απασφάλιση των χειροπεδών χωρίς τη χρήση του κλειδιού.</p>	
<p><b>3.4.</b> Οι κινητές σιαγόνες θα έχουν τουλάχιστον (18) δεκαοκτώ πριονοειδείς οδοντώσεις ( μετρώντας τις ακμές-κορυφές ) ώστε να μπορούν να προσαρμόζονται οι χειροπέδες, στους καρπούς των χεριών ατόμων διαφορετικής σωματικής διάπλασης.</p>	
<p><b>3.5.</b> Οι χειροπέδες δεν πρέπει να έχουν οξείες ακμές που είναι δυνατό να προκαλέσουν τραυματισμό στους καρπούς των χεριών, το δε ελεύθερο άκρο των κινητών σιαγώνων μετά την ασφάλιση, δεν πρέπει να καταλήγει σε οξύ ρύγχος, με το οποίο είναι δυνατό να αυτοτραυματισθεί ο δεσμευθείς ή να τραυματίσει άλλους.</p>	
<p><b>3.6.</b> Το σύστημα ασφάλισης θα είναι ιδιαίτερα ανθεκτικό και θα εξασφαλίζει πλήρη ασφάλεια και καλή λειτουργία για πρακτικά απεριόριστο αριθμό ασφαλίσεων- απασφαλίσεων. Η κατασκευή και λειτουργία του συστήματος αυτού πρέπει να αποκλείει πρακτικά την απασφάλιση των χειροπεδών χωρίς τη χρήση του κλειδιού, καθώς</p>	

και οποιαδήποτε μετακίνηση της κινητής σιαγόνας, μετά το κλείσιμο της σε ορισμένη θέση.	
<b>3.6.1.</b> Για το σκοπό αυτό, το σύστημα ασφάλισης θα διαθέτει το χαρακτηριστικό της διπλής ασφάλειας, δηλαδή διάταξη που να αποκλείει το άνοιγμα της κινητής σιαγόνας, όταν αυτή τοποθετηθεί στον καρπό του χεριού, καθώς και πρόσθετη διάταξη που να αποκλείει περαιτέρω κλείσιμο της κινητής σιαγόνας από τον ίδιο τον δεσμευθέντα πέρα από τη θέση που την ασφάλισε ο συνοδός (αποκλεισμός αυτοτραυματισμού).	
<b>3.7</b> Ειδικά χαρακτηριστικά γνωρίσματα των χειροπεδών:	
<b>3.7.1.</b> Μέγιστο επιτρεπόμενο βάρος χωρίς την θήκη και τα κλειδιά : 350 g	
<b>3.7.2.</b> Επιτρεπόμενο άνοιγμα στα άκρα της ακίνητης σιαγόνας: 50 έως 56 mm.	
<b>3.7.3.</b> Μέγιστη επιτρεπόμενη εσωτερική διάμετρος με την κινητή σιαγόνα ασφαλισμένη στην πρώτη οδόντωση: 78 mm .	
<b>3.7.4.</b> Μέγιστη επιτρεπόμενη εσωτερική διάμετρος με την κινητή σιαγόνα ασφαλισμένη στην τελευταία οδόντωση: 50 mm .	
<b>3.7.5.</b> Μέγιστο ολικό μήκος (σε ανάπτυξη): 220 mm .	
<b>3.7.6.</b> Επιτρεπόμενη εσωτερική περίμετρος με την κινητή σιαγόνα ασφαλισμένη την πρώτη οδόντωση: 200 mm – 235 mm	
<b>3.7.7.</b> Επιτρεπόμενη εσωτερική περίμετρος με την κινητή σιαγόνα ασφαλισμένη στην τελευταία οδόντωση: 140 mm – 165 mm	
<b>3.7.8.</b> Οι κινητές σιαγόνες με το σώμα της χειροπέδας θα έχουν τουλάχιστον είκοσι μία (21) θέσεις κλειδώματος ώστε να μπορούν να προσαρμόζονται οι χειροπέδες, στους καρπούς των χεριών ατόμων διαφορετικής σωματικής διάπλασης.	
<b>3.7.9.</b> Για λόγους ασφαλείας οι βάσεις των δύο σταθερών σιαγόνων θα πρέπει να ενώνονται μεταξύ τους σε (3) τρία τουλάχιστον σημεία είτε με (3) τρεις μεμονωμένους συνδέσμους είτε με (1) μία ενιαία άρθρωση η οποία συνδέει τις βάσεις των σταθερών σιαγόνων σε τρία χωριστά σημεία.	
<b>3.8</b> Θήκη χειροπέδων.	
<b>3.8.1.</b> Η θήκη να είναι κατασκευασμένη από τύπου Cordura 1000D χρώματος μαύρου επενδεδυμένη εσωτερικά με αφρώδες υλικό «laminat» και να ασφαλίζει τη χειροπέδα με κούμπωμα τύπου SNAP μαύρου χρώματος το	

<p>οποίο στο πίσω μέρος της θήκης στο σημείο που έρχεται σε επαφή με το θυλάκιο να υπάρχει ενισχυτικό πλαστικό για την μεγαλύτερη αντοχή της μεταξύ τους συναρμογής (θήκη - κούμπωμα snap). Στο πίσω μέρος της θήκης υπάρχει ειδικό θυλάκιο συγκράτησης της θήκης με τη ζώνη. Το θυλάκιο είναι κατασκευασμένο από ελαστικό πλαστικό πλάτους 30 – 35 mm με τα δύο άκρα αυτού σταθερά ραμμένο πάνω στη θήκη. Μέσα από το θυλάκιο να δύναται να περάσει ζώνη πλάτους 55 – 58 mm. Περιμετρικά η θήκη να έχει ρέλι πλάτους 7 – 10 mm έτσι ώστε να προστατεύεται από φθορά. Η επιφάνεια της θήκης να είναι μονοκόμματη και όχι συρραφή μικρότερων τεμαχίων υφάσματος, ομαλή, ο δε χρωματισμός να είναι ομοιόμορφος και σταθερός καθ' όλη την επιφάνεια της θήκης. Για τη ραφή όλων των μερών να χρησιμοποιηθεί κλωστή μεγάλης αντοχής.</p>	
<p><b>3.8.2.</b> Η θήκη να είναι ανοικτού τύπου έτσι ώστε όταν η χειροπέδα είναι ασφαλισμένη εντός αυτής, τμήμα της στο άνω άκρο της περιφέρειάς της, να είναι προσβάσιμο στο χρήστη για την εύκολη και γρήγορη απελευθέρωσή της. Η ενιαία κατασκευή της θήκης να έχει περιορισμένο όγκο ούτως ώστε να μην δυσκολεύεται ο φέρων και να διασφαλίζει το γρήγορο τράβηγμα της χειροπέδας. Με το τράβηγμα της χειροπέδας η θήκη να απασφαλίζει για γρήγορη χρήση και να υπάρχει δυνατότητα οι χειροπέδες να επανατοποθετούνται – ασφαλίζουν στη θήκη με το ένα χέρι.</p>	

#### **4.ΛΟΙΠΑ ΣΤΟΙΧΕΙΑ ΚΑΙ ΟΡΟΙ- ΥΠΟΧΡΕΩΣΕΙΣ ΣΥΜΜΕΤΕΧΟΝΤΩΝ ΣΤΟ ΔΙΑΓΩΝΙΣΜΟ.**

<p>Οι προσφέροντες υποχρεούνται όπως:</p>	
<p><b>4.1.</b> Επισυνάψουν στις προσφορές τους πίνακες, με λεπτομερή και σαφή περιγραφή στην ελληνική γλώσσα, των τεχνικών στοιχείων και των δυνατοτήτων των προσφερομένων από αυτούς χειροπεδών, καθώς και να παρέχουν διευκρινίσεις σε τυχόν διαφοροποιήσεις από τη τεχνική προδιαγραφή. Οι προσφορές θα συνοδεύονται από περιγραφικά και λοιπά ενημερωτικά φυλλάδια.</p>	
<p><b>4.2.</b> Καταθέσουν πιστοποίηση ISO 9001/2008 για το σχεδιασμό και την κατασκευή χειροπεδών της κατασκευάστριας εταιρείας της χειροπέδας και ISO 9001/2008 της κατασκευάστριας εταιρείας της θήκης.</p>	

<p><b>4.3.</b> Καταθέσουν βεβαίωση από το εργοστάσιο παραγωγής όπου θα δηλώνεται η συμφωνία με το πρότυπο NIJ 0307.01. Επίσης, θα γίνεται αποδεκτή και η πιστοποίηση με το νεότερο πρότυπο NIJ Standard 1001.00_revision A. Η συμφωνία με τα πρότυπα θα πιστοποιείται με βεβαίωση από διαπιστευμένο φορέα, με απαραίτητη αναφορά του μοντέλου, βάση της παραγράφου 3.1 της παρούσας.</p>	
<p><b>4.4.</b> Καταθέσουν στην Υπηρεσία που διενεργεί τη διαγωνιστική διαδικασία με μέριμνα τους, ένα (1) δείγμα των προσφερομένων χειροπεδών, μετά μιας (1) θήκης, για αξιολόγηση.</p>	
<p><b>4.5.</b> Από τα δείγματα που θα κατατεθούν όπως ανωτέρω, το δείγμα της προσφοράς που θα μειοδοτήσει, θα παραμείνει στην Υπηρεσία που διενεργεί τη διαγωνιστική διαδικασία, για να χρησιμοποιηθεί από την επιτροπή Παραλαβής, ως συγκριτικό δείγμα κατά την οριστική παραλαβή. Προσφορά που δεν θα συνοδεύεται από τη σχετική απόδειξη κατάθεσης δείγματος, δεν θα λαμβάνεται υπόψη.</p>	
<p><b>4.6.</b> Οι προσφορές θα συνοδεύονται από Φύλλο Συμμόρφωσης, (Παράρτημα Α'). Αυτό είναι φύλλο συσχέτισης της προσφοράς με τις απαιτήσεις της παρούσας προδιαγραφής, όπου στην αντίστοιχη στήλη αναγράφεται, εάν το προσφερόμενο υλικό είναι σύμφωνο με την Τεχνική Προδιαγραφή. Δηλαδή ο προμηθευτής θα απαντά ακολουθώντας την αυτή σειρά και αρίθμηση, σε όλες τις παραγράφους του 1<sup>ου</sup>, 2<sup>ου</sup>, 3<sup>ου</sup> και 4<sup>ου</sup> Μέρους της Τεχνικής Προδιαγραφής ως το επισυναπτόμενο Παράρτημα Α.</p>	
<p><b>4.7.</b> Το περιεχόμενο της τεχνικής προσφοράς δεν θα λαμβάνεται υπ' όψη, αν το κατατεθέν δείγμα δεν είναι σύμφωνο με τους όρους της τεχνικής προδιαγραφής</p>	
<p><b>4.8.</b> Η οριστική παραλαβή των χειροπεδών θα γίνει από την Επιτροπή Παραλαβής για ολόκληρη την ποσότητα, αφού προηγουμένως ενεργηθεί, προσκληθέντος του μειοδότη να παρευρεθεί, έλεγχος μακροσκοπικός για την καλή κατασκευή τους.</p>	
<p><b>4.9.</b> Κατά την οριστική παραλαβή οι χειροπέδες και οι θήκες θα συνοδεύονται υποχρεωτικά από: α) Πιστοποιητικό ποιοτικού ελέγχου του εργοστασίου κατασκευής ή άλλου εργαστηρίου αναγνωρισμένου φορέα, μεταφρασμένο επίσημα στη Ελληνική εφόσον είναι σε άλλη γλώσσα, ότι το συγκεκριμένο μοντέλο έχει υποστεί τις</p>	

<p>προβλεπόμενες δοκιμασίες σύμφωνα με την NIJ Standard 0307.01 ή του νεότερου πρότυπου NIJ Standard 1001.00_revision A. και ότι καλύπτει τις απαιτήσεις τους. β) Πιστοποιητικό ISO 9001/2008 ή νεότερο για το σχεδιασμό και την κατασκευή χειροπέδων της κατασκευάστριας εταιρείας της χειροπέδας και ISO 9001/2008 ή νεότερο της κατασκευάστριας εταιρείας της θήκης.</p>	
<p><b>4.10.</b> Εάν οι προς παραλαβή χειροπέδες δεν συνοδεύονται από τα ανωτέρω πιστοποιητικά, η Επιτροπή δεν θα προβαίνει στην παραλαβή του υλικού, μέχρις προσκόμισης των πιστοποιητικών, εντός ευλόγου χρόνου, καθοριζόμενου αποκλειστικά κατά την κρίση της.</p>	
<p><b>4.11.</b> Συσκευασία: Να είναι ανθεκτική σε μεταφορές και κατάλληλη για θαλάσσια και χερσαία μεταφορά. Οι χειροπέδες να είναι τοποθετημένες εντός κιβωτίων ανά πενήντα (50) TEM.</p>	
<p><b>4.12.</b> Παράδοση : Μέσα σε δύο (2) μήνες από την ημερομηνία υπογραφής της Σύμβασης.</p>	
<p><b>4.13.</b> Χρόνος παραλαβής: Εντός ενός (1) μηνός από την οριστική παράδοση στη Δ/ση Διαχείρισης Υλικού.</p>	
<p><b>4.14.</b> Ως κριτήριο αξιολόγησης ορίζεται η <b>χαμηλότερη τιμή</b>, υπό την προϋπόθεση ότι θα πληρούνται όλοι οι όροι της παρούσας προδιαγραφής οι οποίοι είναι απαραίτατοι.</p>	
<p><b>4.15.</b> Τόπος παράδοσης : η Διεύθυνση Διαχείρισης Υλικού της Ελληνικής Αστυνομίας ( Λ. Θρακομακεδών 101 Αχαρνές Αττικής). Με μέριμνα του προμηθευτή τα υλικά παραδίδονται εντός των αποθηκών.</p>	
<p><b>4.16.</b> Οι προσφέροντες να δώσουν εγγύηση καλής λειτουργίας των χειροπέδων για τουλάχιστον (10) δέκα χρόνια για τον μηχανισμό ασφάλισης, την προστασία από την διάβρωση σε κανονικές συνθήκες, στα υλικά κατασκευής και στο φινίρισμα καθώς και ( 1 ) ένα χρόνο τουλάχιστον για την θήκη .</p>	

**ΠΑΡΑΡΤΗΜΑ Α΄**

## ΦΥΛΛΟ ΣΥΜΜΟΡΦΩΣΗΣ

Παράγραφος Τεχνικής Προδιαγραφής	Συμφωνία με την Τεχνική Προδιαγραφή τυχόν επεξηγήσεις	Σχετική σελίδα παράγραφος της προσφοράς ή τεχνικού εγχειριδίου
--	--	--

Αθήνα, 06 Ιουλίου 2021

**ΕΓΚΡΙΘΗΚΕ**

Ο ΔΙΕΥΘΥΝΤΗΣ

Ευάγγελος ΚΑΡΑΠΑΠΑΣ

Ταξίαρχος

Για την αντιγραφή

Αθήνα αυθημερόν, Για το Τμήμα Τεχνικών  
Προδιαγραφών/Δ-ση Προμηθειών/Γ.Δ.Ο.Υ.Ε.Σ.Ψηφιακά υπογεγραμμένο από  
VASILEIOS NIKOLAKOPOULOS  
Ημερομηνία: 2021.08.09  
11:20:31 EEST



**ΕΛΛΗΝΙΚΗ ΔΗΜΟΚΡΑΤΙΑ**  
**ΥΠΟΥΡΓΕΙΟ ΠΡΟΣΤΑΣΙΑΣ ΤΟΥ ΠΟΛΙΤΗ**  
**ΑΡΧΗΓΕΙΟ ΕΛΛΗΝΙΚΗΣ ΑΣΤΥΝΟΜΙΑΣ**  
Επιτροπή Κατάρτισης Τεχνικών  
Προδιαγραφών – Αξιολόγησης Τεχνικών  
Προσφορών για την προμήθεια  
προβλεπόμενων ατομικών εφοδίων και  
λοιπών ειδών για την κάλυψη των  
αναγκών των συνοριακών φυλάκων

**ΤΕΧΝΙΚΕΣ ΠΡΟΔΙΑΓΡΑΦΕΣ**  
**ΣΥΡΙΚΤΡΩΝ ΠΛΑΣΤΙΚΩΝ (ΤΡΟΧΟΝΟΜΩΝ) ΜΕ ΚΟΡΔΟΝΙ**

**1.ΠΡΟΟΡΙΣΜΟΣ** : Κάλυψη αναγκών Ελληνικής Αστυνομίας.

**2.ΤΕΧΝΙΚΑ ΧΑΡΑΚΤΗΡΙΣΤΙΚΑ ΓΝΩΡΙΣΜΑΤΑ ( ΠΕΡΙΓΡΑΦΗ ):**

- i. να είναι καινούργιες και αμεταχειρίστες
- ii. να είναι κατασκευασμένες από θερμοπλαστικό υλικό, άριστης ποιότητας μη επιδεχόμενης αλλοίωσης από τη χρήση
- iii. ο ήχος των συρικών να είναι ελαφρώς οξύς και παλλόμενος
- iv. στο εσωτερικό της συρίκτρας που εισέρχεται ο εκπνεόμενος αέρας, να υπάρχει σφαιρίδιο από ανθεκτικό υλικό που να μην αλλοιώνεται από το σίελο για να παράγει δονούμενο τη χροιά και την ένταση του ήχου
- v. να είναι χρώματος μαύρου
- vi. οι διαστάσεις να είναι περίπου ως ακολούθως : πλάτος 0,015μ., πλάτος οπισθίου τμήματος 0,016μ. κα συνολικό μήκος 0,052μ.
- vii. τα κορδόνια που συνοδεύουν τις συρίκτρες να είναι περίπου μήκους 0,3 μ., κατασκευασμένα από ανθεκτικό υλικό, ώστε να μην φθείρεται από τη χρήση.

**3. ΜΑΚΡΟΣΚΟΠΙΚΟΣ ΕΛΕΓΧΟΣ**

Διενεργείται από την Επιτροπή Παραλαβής σε ποσότητα μεγαλύτερη του 10% και αναλυτικότερα ελέγχονται τα εξής:

- α. Η καλή κατασκευή των συρικών σύμφωνα με την παρ. 2 και τα σχέδια των σελ. 4 και 5 της Τεχνικής Προδιαγραφής.

**4. ΥΠΟΧΡΕΩΣΕΙΣ ΣΥΜΜΕΤΕΧΟΝΤΩΝ ΣΤΟ ΔΙΑΓΩΝΙΣΜΟ**

- i. Οι προμηθευτές είναι υποχρεωμένοι σε περίπτωση που δεν αποδέχονται κάποιο όρο των τεχνικών προδιαγραφών να αναφέρονται σ' αυτόν στην τεχνική προσφορά τους

αναλυτικά ώστε η Αρμόδια Επιτροπή να μορφώσει σαφή γνώμη για το προσφερόμενο είδος.

ii. **Συμμόρφωση με τις απαιτήσεις της R.E.A.Ch.**

Οι συμμετέχοντες στο Διαγωνισμό υποχρεούνται μαζί με την τεχνική τους προσφορά να προσκομίσουν, **επί ποινή αποκλεισμού**, Υπεύθυνη Δήλωση στην οποία να δηλώνει ότι τα υπό προμήθεια είδη θα συμμορφώνονται με τις απαιτήσεις του Κανονισμού ΕΚ 1907/2006 – R.E.A.C.H. (Registration, Evaluation and Authorization of Chemicals) της Ευρωπαϊκής Ένωσης, όπως τροποποιήθηκε και ισχύει. Η δήλωση αυτή αφορά τα παρασκευάσματα καθώς και όλα τα αντικείμενα τα οποία περιέχουν χημικές ουσίες στη σύστασή τους ή στα οποία έχουν εφαρμοστεί χημικές ουσίες και παρασκευάσματα κατά τη παραγωγή τους. Στις ανωτέρω χημικές ουσίες συμπεριλαμβάνονται και τα αζωχρώματα. Η Υπηρεσία μετά την υπογραφή της Σύμβασης διατηρεί το δικαίωμα, όπου και όταν κριθεί αναγκαίο, να ζητήσει να προσκομιστούν δικαιολογητικά τεκμηρίωσης ή να διενεργηθούν εργαστηριακές δοκιμές.

**5. ΧΡΟΝΟΣ-ΤΟΠΟΣ ΠΑΡΑΔΟΣΗΣ**, Εντός δύο (2) μηνών από την υπογραφή της σύμβασης, στις αποθήκες της Ελληνικής Αστυνομίας (Αμυγδαλέζα-Αχαρνών-Αττικής).

Αθήνα, 21 Φεβρουαρίου 2020

**Η ΕΠΙΤΡΟΠΗ**

**Ο ΠΡΟΕΔΡΟΣ**

ΚΑΡΑΓΕΩΡΓΟΣ Ανδρέας  
Αστυν. Υποδ/ντής

**ΤΑ ΜΕΛΗ**

1. Αριστομένης ΓΡΑΙΚΙΩΤΗΣ  
ΔΕ/ΤΕΧΝ

2. Βασίλειος ΝΙΚΟΛΑΚΟΠΟΥΛΟΣ  
Υ/Α΄

Αθήνα, 06 Ιουλίου 2021

**ΕΓΚΡΙΘΗΚΕ**

Ο ΔΙΕΥΘΥΝΤΗΣ

Ευάγγελος ΚΑΡΑΠΑΠΑΣ

Ταξίαρχος

Για την αντιγραφή  
Αθήνα αυθημερόν, Για το Τμήμα Τεχνικών  
Προδιαγραφών/Δ-νση Προμηθειών/Γ.Δ.Ο.Υ.Ε.Σ.



Ψηφιακά υπογεγραμμένο  
από VASILEIOS  
NIKOLAKOPOULOS  
Ημερομηνία: 2021.08.09  
11:18:07 EEST

ΠΑΛΙΑ ΟΥΙΣ ΣΥΡΙΚΤΡΑΣ



ΑΝΘ ΟΥΙΣ (ΚΑΤΩΙΣ) ΣΥΡΙΚΤΡΑΣ



